



## راهنمای استفاده از خودروی

RESPECT

نگارش : تابستان ۱۴۰۱



## پیشگفتار

### مشتری گرامی

از اینکه خودروی ریسپکت را انتخاب کرده اید از شما متشکریم و برایتان نهایت آرامش و اطمینان خاطر را هنگام استفاده از این خودرو، آرزومندیم.

آشنایی هر چه بیشتر با قسمت های مختلف این خودرو، رانندگی را برای شما آسان تر و لذت بخش تر خواهد کرد، لذا از شما درخواست می کنیم قبل از استفاده از خودرو، کتابچه راهنما را با دقت مطالعه فرمایید. در صورت وجود هرگونه سوال احتمالی می توانید با شبکه نمایندگی های مجاز بهمن موتور تماس بگیرید. دسترسی به لیست نمایندگی های مجاز خدمات پس از فروش بهمن موتور، از طریق سایت [www.bahman.ir](http://www.bahman.ir) و یا نرم افزار موبایل گروه بهمن، میسر خواهد بود.

مدت زمان گارانتی خودروی ریسپکت (RESPECT) از تاریخ تحویل خودرو به مشتری ۶۰ ماه یا ۱۵۰,۰۰۰ کیلومتر (هر کدام زودتر فرا رسد) می باشد.

!	توجه
	<p>از آنجایی که انجام سرویس های ادواری مطابق با توصیه شرکت بهمن موتور نقش بسزایی در بهبود عملکرد و افزایش عمر مفید آن دارد، لذا انجام این سرویس ها (از جمله تعویض روغن و فیلتر روغن موتور) مطابق با جدول سرویس های ادواری (مندرج در کتابچه راهنمای مشتری) در شبکه نمایندگی های مجاز خدمات پس از فروش بهمن موتور الزامی بوده و عدم انجام آنها در موعد مقرر منجر به خروج خودرو از شرایط گارانتی خواهد شد. لذا لازم است جهت استفاده از گارانتی، با مراجعه به نمایندگی های مجاز بهمن موتور، نسبت به انجام سرویس های مربوطه (با حداکثر اختلاف ۱۰۰۰ کیلومتر از سررسید پیمایش در جدول سرویس های ادواری، مشروط به رعایت موارد اشاره شده در آن جدول) اقدام فرمایید.</p>



## فهرست

۱	نکات قابل توجه مالک خودرو
۳	فهرست جستجوی سریع مطالب
۵	فصل ۱: خودروی شما در یک نگاه
۱۳	فصل ۲: تجهیزات و امکانات خودرو
۷۳	فصل ۳: تجهیزات ایمنی
۸۹	فصل ۴: آمادگی برای رانندگی
۱۴۱	فصل ۵: سرویس و نگهداری دوره‌ای
۱۶۵	فصل ۶: مشخصات خودرو
۱۷۷	پیوست ۱: نمایندگی‌های مجاز خدمات پس از فروش بهمن موتور
۱۷۹	پیوست ۲: متعلقات و تجهیزات همراه خودرو (تحویلی به مشتری)

راهنمای استفاده از سیستم چند رسانه‌ای (مالتی مدیا) به صورت مجزا تهیه شده و در هنگام تحویل خودرو به مشتری ارائه می‌شود.





## نکات قابل توجه مالک خودرو

### محدوده استفاده از خودرو

این خودرو توسط شرکت بهمن موتور، مناسب منطقه شما تولید شده است.

### تجهیزات خودرو

این کتابچه شامل ویژگی‌های استاندارد و خاص مدل‌های مختلف خودرو است. بنابراین ممکن است خودرو شما به برخی از این تجهیزات مجهز نشده باشد. برای اطلاعات بیشتر با نمایندگی‌های مجاز بهمن موتور تماس بگیرید.

### تجهیزات جانبی: لوازم یدکی و اصلاحات

در صورت تعویض قطعات خودرو باید از قطعات یدکی اصلی استفاده شود. هرگونه تعویض، نصب و یا اصلاح با استفاده از قطعات غیر اصل باعث ابطال گارانتی می‌شود و شرکت بهمن موتور هیچ‌گونه مسئولیت قانونی در برابر این اصلاحات ندارد. هرگونه آسیب یا نقص عملکرد ناشی از قطعه غیر اصل باعث ابطال گارانتی می‌شود.

### اسقاط خودرو

کیسه هوا شامل مواد شیمیایی سمی است. اسقاط خودرو بدون خارج کردن کیسه هوا ممکن است منجر به بروز حادثه نظیر آتش‌سوزی شود. توصیه می‌شود قبل از اسقاط خودرو، کیسه هوا از طریق نمایندگان مجاز یا تعمیرگاه‌های تخصصی دفع شود.

### عدم محدودیت زمانی

اطلاعات ارائه شده در این کتابچه در زمان انتشار به‌روزرسانی شده است. با این وجود ممکن است به دلیل به‌روزرسانی‌های آتی، مطالب این دفترچه بدون اطلاع قبلی به‌روزرسانی شود. عکس‌ها فقط جنبه ارجاع داشته ولی ملاک، خودروی واقعی است.

### پیغام هشدار

این دفترچه طوری نوشته شده است که به آسانی بتوانید از اطلاعات آن استفاده کنید. مطالب این دفترچه به فصل‌های مختلفی تقسیم شده تا شما بتوانید سریعاً مطالب موردنظر خود را پیدا کنید.

معیار آدرس‌دهی جهت‌ها در خودرو، براساس سر خودرو، به‌صورت جلو، عقب، چپ و راست می‌باشد.

برای حفظ ایمنی فردی و جلوگیری از آسیب احتمالی به خودرو، پیام‌های هشدار درج شده در کتابچه می‌بایست رعایت شود.

## ۲ پیام‌های هشدار به شرح زیر است:

	<b>هشدار</b> میزان خطر بسیار بالاست و عدم توجه به آن ممکن است باعث به خطر افتادن جان کسی شود.
	<b>احتیاط</b> میزان خطر در حد متوسط است و عدم توجه به آن ممکن است باعث آسیب جسمی شود.
	<b>توجه</b> میزان خطر در حد کم است و عدم توجه به آن ممکن است باعث آسیب خودرو شود.
	<b>نکته</b> اطلاعات تکمیلی است که ممکن است برای شما مفید و سودمند باشد.
	<b>حفاظت از محیط زیست</b> دستورالعمل حفاظت از محیط زیست.

### تصاویر فلش‌ها در تصاویر

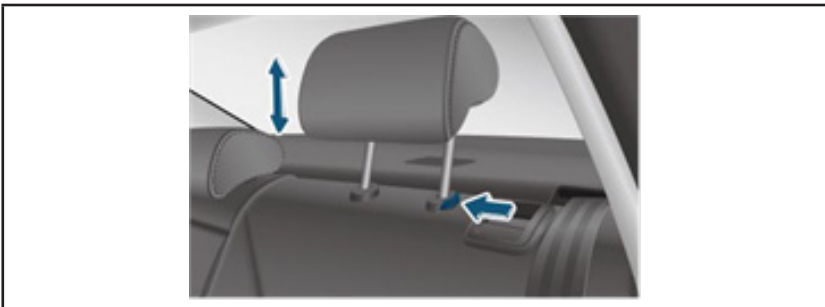

محدوده عملکرد و یا جهت انجام هر اقدامی را نشان می‌دهد (مثلاً به جلو هل بدهید، به سمت بالا بکشید، در جهت عقربه‌های ساعت بچرخانید، به سمت پایین حرکت دهید و...)







## فهرست جستجوی سریع مطالب

فصل ۱ - خودروی شما در یک نگاه.....	۵
بخش خارجی (نمای جلوی خودرو).....	۶
بخش خارجی (نمای پشت خودرو).....	۷
بخش داخلی (داشبورد).....	۸
بخش داخلی (کابین اتاق).....	۱۰
فصل ۲- تجهیزات و امکانات خودرو.....	۱۳
صفحه کیلومتر.....	۱۵
کلید و ریموت کنترل.....	۲۵
شیشه‌ها.....	۳۲
سانروف.....	۳۵
صندلی.....	۳۷
آینه‌های دید عقب.....	۴۱
غریبک فرمان.....	۴۳
بوق.....	۴۴
چراغ‌ها.....	۴۵
برف پاک‌کن.....	۵۲
درب محفظه موتور.....	۵۳
درب صندوق عقب.....	۵۴
باک.....	۵۶
سیستم تهویه مطبوع (A/C).....	۵۸
سیتم مالتی‌مدیا (چند رسانه‌ای).....	۶۳
تزیینات داخلی.....	۶۶
محفظه نگهداری اشیاء.....	۶۶
آفتابگیر.....	۶۷
دستگیره کمکی (سقفی).....	۶۷
جا لیوانی.....	۶۸
درگاه USB.....	۶۹
محل شارژ بی‌سیم تلفن همراه.....	۶۹
فصل ۳ - تجهیزات ایمنی.....	۷۳
کمربند ایمنی.....	۷۴
نحوه نشستن درست در صندلی.....	۷۴
نحوه بستن صحیح کمربند ایمنی.....	۷۵
کیسه هوا.....	۷۸
سیستم حفاظت کودک.....	۸۲
دسته‌بندی صندلی کودک.....	۸۳
نصب صندلی کودک.....	۸۵
سیستم هشدار ضد سرقت.....	۸۷
فصل ۴ - آمادگی برای رانندگی.....	۸۹
آماده سازی قبل از رانندگی.....	۹۱
دوره آب‌بندی خودرو.....	۹۱
بررسی‌های قبل از حرکت.....	۹۲
شروع رانندگی.....	۹۳
دکمه Start / Stop.....	۹۳
تغییر موقعیت سوئیچ.....	۹۳
پدال.....	۹۴
گیربکس اتوماتیک.....	۹۴
باز کردن قفل دسته‌دهنده.....	۹۶
ترمز پارک برقی (EPB).....	۹۶
استفاده از ترمز اضطراری.....	۹۷
Auto Hold.....	۹۷
روشن کردن موتور.....	۹۸
رانندگی.....	۱۰۰
پارک کردن.....	۱۰۰
تغییر حالت رانندگی.....	۱۰۱
فرمان برقی (EPS).....	۱۰۱
سیستم پایش فشار باد تایر (TPMS).....	۱۰۱
سیستم‌های کمکی در رانندگی.....	۱۰۲
کروز کنترل.....	۱۰۶

۱۰۹.....	رادار دنده عقب.....
۱۱۱.....	دوربین دید عقب.....
۱۱۳.....	دوربین پیرامون خودرو (دید °۳۶۰).....
۱۱۶.....	رانندگی در شرایط مختلف.....
۱۲۰.....	احتیاط‌های لازم برای رانندگی در فصل سرما.....
۱۲۲.....	اقدامات اضطراری قابل انجام توسط راننده.....
۱۲۴.....	جعبه ابزار همراه.....
۱۲۴.....	تایر پنچر شده.....
۱۲۷.....	روشن نشدن موتور.....
۱۲۷.....	خرابی موتور در حین حرکت.....
۱۲۸.....	باتری به باتری کردن.....
۱۲۹.....	گرم شدن بیش از حد موتور.....
۱۲۹.....	تعویض فیوز.....
۱۳۱.....	جعبه فیوز محفظه موتور.....
۱۳۴.....	جعبه فیوز داشبورد.....
۱۳۵.....	جعبه رله.....
۱۳۷.....	امداد جاده‌ای.....
۱۳۷.....	گیرکردن خودرو.....
۱۳۷.....	یدک‌کشی خودرو.....
۱۴۱.....	<b>فصل ۵- سرویس و نگهداری دوره‌ای.....</b>
۱۴۲.....	دستورالعمل سرویس و نگهداری.....
۱۴۲.....	تمیر کردن خودرو.....
۱۴۶.....	روغن موتور.....
۱۴۸.....	مایع خنک کننده موتور.....
۱۴۹.....	روغن ترمز.....
۱۵۱.....	مایع شیشه‌شوی.....
۱۵۱.....	روغن گیربکس.....
۱۵۱.....	باتری.....
۱۵۲.....	فیلتر تهویه هوا.....
۱۵۳.....	فیلتر هوای موتور.....
۱۵۴.....	برف پاک‌کن.....
۱۵۵.....	چرخ و تایر.....
۱۵۹.....	تعمیر و نگهداری دوره‌ای.....
۱۶۵.....	<b>فصل ۶- مشخصات خودرو.....</b>
۱۶۶.....	شماره شناسایی خودرو (VIN).....
۱۶۷.....	شماره و مدل موتور.....
۱۶۷.....	برچسب اطلاعات و علامت.....
۱۶۹.....	مشخصات فنی خودرو.....
۱۷۱.....	میزان مصرف سوخت.....
۱۷۱.....	مشخصات فنی موتور.....
۱۷۲.....	مشخصات فنی سیستم موتور.....
۱۷۳.....	مشخصات فنی چرخ و تایر.....
۱۷۴.....	مشخصات فنی سایر بخش‌های اصلی.....
۱۷۵.....	نوع و میزان روغن‌های مصرفی.....
۱۷۷.....	<b>پیوست ۱: نمایندگی های مجاز خدمات پس از فروش بهمن موتور.....</b>
۱۷۹.....	<b>پیوست ۲: متعلقات و تجهیزات همراه خودرو.....</b>





## فصل ۱ - خودروی شما در یک نگاه

- ۶ ..... بخش خارجی (نمای جلوی خودرو)
- ۷ ..... بخش خارجی (نمای پشت خودرو)
- ۸ ..... بخش داخلی (داشبورد)
- ۱۰ ..... بخش داخلی (کابین اتاق)

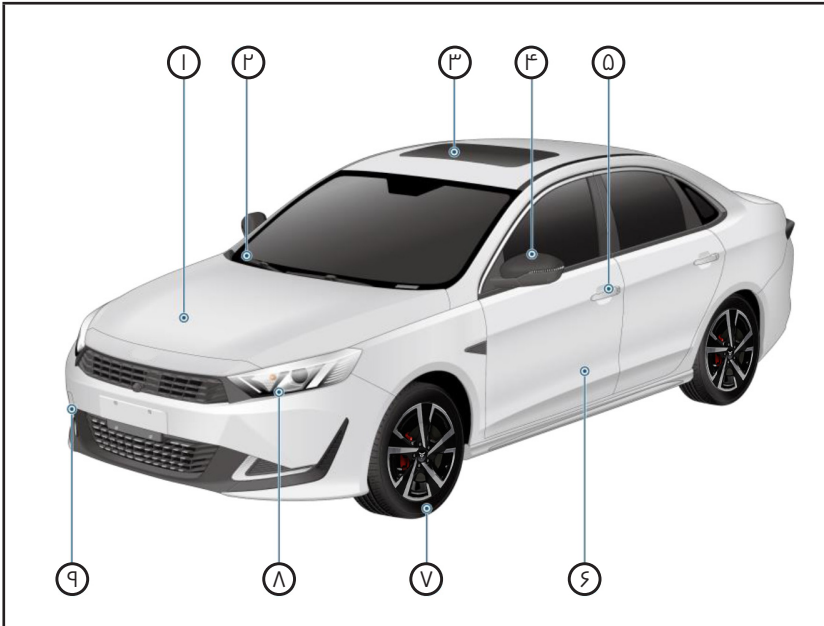

۱. درب محفظه موتور (صفحه ۵۳)

۶. درب خودرو (صفحه ۲۹)

۲. برف پاک‌کن (صفحه ۵۲)

۷. چراغ‌ها (صفحه ۱۵۵)

۳. سانروف (صفحه ۳۵)

۸. چراغ‌های ترکیبی - جلو (صفحه ۴۵)

۴. آینه جانبی (بغل) (صفحه ۴۱)

۹. قلاب یدک کشی (صفحه ۱۳۸)

۵. دستگیره بیرونی درب (صفحه ۳۱)



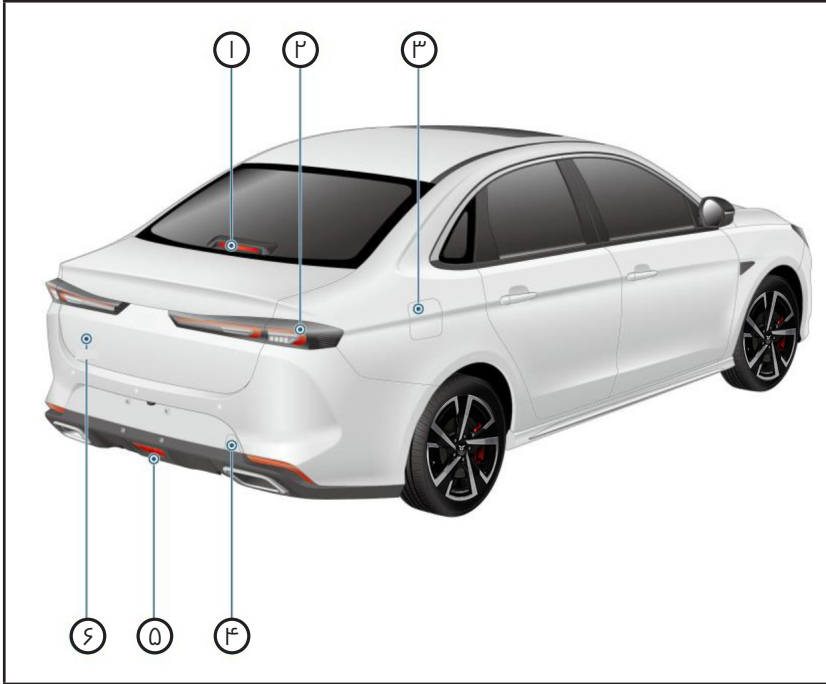

۱. چراغ ترمز سوم (صفحه ۴۶)
۲. چراغ ترکیبی - عقب (صفحه ۴۶)
۳. درب باک (صفحه ۵۶)
۴. درپوش قلاب یدک کشی عقب (صفحه ۱۳۸)
۵. چراغ مه شکن عقب (صفحه ۴۹)
۶. درب صندوق عقب (صفحه ۵۴)

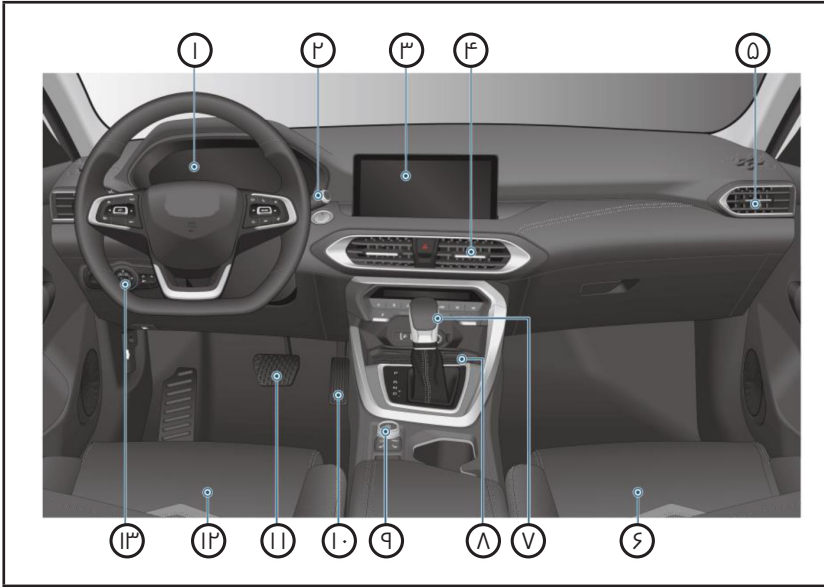

- |                                 |  |
|---------------------------------|--|
| ۱. صفحه کیلومتر (صفحه ۱۵)       | ۸. محفظه نگهداری اشیاء - زیر داشبورد (صفحه ۶۶) |
| ۲. دسته برف پاک‌کن (صفحه ۵۲)    | ۹. کلید کنترل مالتی‌مدیا (صفحه ۶۵)             |
| ۳. نمایشگر مالتی‌مدیا (صفحه ۶۳) | ۱۰. پدال گاز (صفحه ۹۴)                         |
| ۴. دریچه هوا - مرکزی (صفحه ۶۲)  | ۱۱. پدال ترمز (صفحه ۹۴)                        |
| ۵. دریچه هوا - جانبی (صفحه ۶۲)  | ۱۲. صندلی راننده (صفحه ۳۸)                     |
| ۶. صندلی سرنشین (صفحه ۳۸)       | ۱۳. کلید تنظیم آینه بغل (صفحه ۴۱)              |
| ۷. دسته دنده (صفحه ۹۴)          |  |



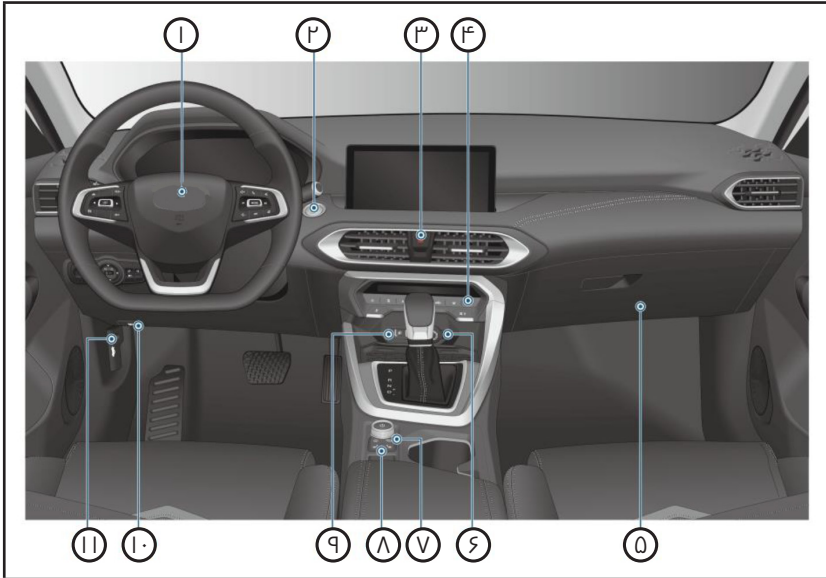

- |                                       |  |
|---------------------------------------|--|
| ۱. غریبک فرمان (صفحه ۴۳)              | ۷. دکمه‌های کنترل مالتی مدیا (صفحه ۶۵) |
| ۲. دکمه استارت (صفحه ۹۳)              | ۸. گرم‌کن صندلی (صفحه ۳۹)              |
| ۳. کلید چراغ هشدار (فلاشر) (صفحه ۱۲۲) | ۹. پورت USB (صفحه ۶۹)                  |
| ۴. کنترل پنل A/C (صفحه ۵۸)            | ۱۰. کلید بازکن درب باک (صفحه ۵۶)       |
| ۵. جعبه داشبورد (صفحه ۶۶)             | ۱۱. اهرم بازکن درب موتور (صفحه ۵۳)     |
| ۶. محل شارژ تلفن همراه (صفحه ۷۰)      |  |

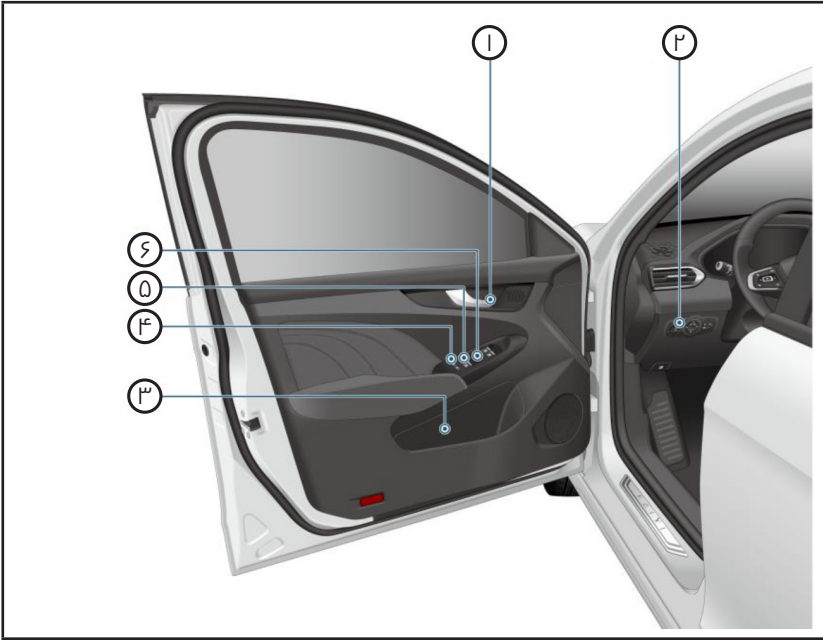

- |   |   |
|---|---|
| ۱. دستگیره داخلی درب (صفحه ۳۱)              | ۴. کلید قفل مرکزی (صفحه ۳۰)                   |
| ۲. کلید تنظیم ارتفاع نور چراغ جلو (صفحه ۵۱) | ۵. کلید شیشه بالابر برقی سمت راننده (صفحه ۳۲) |
| ۳. محفظه نگهداری روی درب (صفحه ۶۶)          | ۶. کلید شیشه بالابر برقی سمت سرنشین (صفحه ۳۲) |





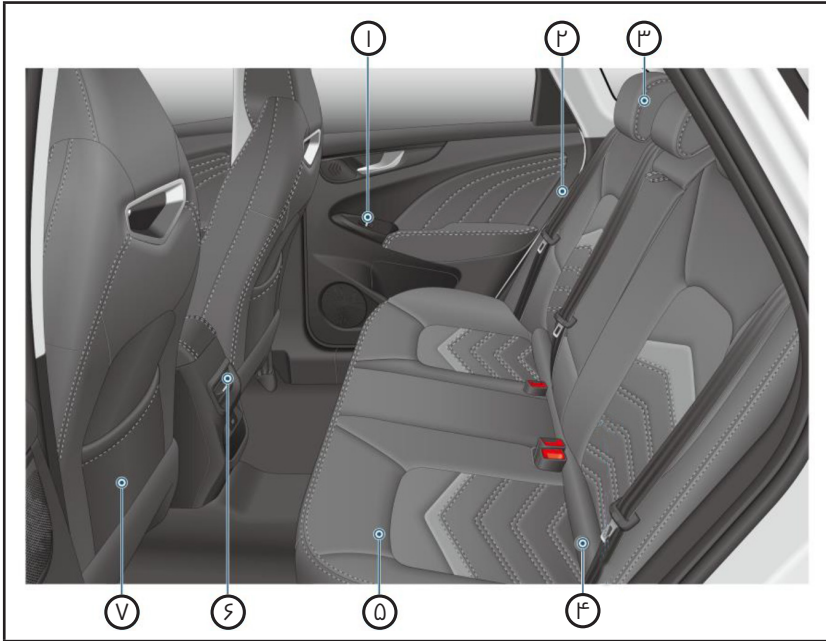

- |  |                                |
|--|--------------------------------|
| ۱. کلید شیشه بالابر سمت سرنشین (صفحه ۳۲) | ۵. صندلی عقب (صفحه ۴۰)         |
| ۲. کمربندایمنی (صفحه ۷۴)                 | ۶. دریچه هوا - عقب (صفحه ۶۲)   |
| ۳. پشت‌سری (صفحه ۳۷)                     | ۷. محل نگهداری مدارک (صفحه ۶۸) |
| ۴. محل اتصال ایزوفیکس (ISOFIX) (صفحه ۸۷) |                                |





## فصل ۲ - تجهیزات و امکانات خودرو

۱۵	..... صفحه کیلومتر
۲۵	..... کلید و ریموت کنترل
۳۲	..... شیشه‌ها
۳۵	..... سانروف
۳۷	..... صندوق
۴۱	..... آینه‌های دید عقب
۴۳	..... غریبک فرمان
۴۴	..... بوق
۴۵	..... چراغ‌ها
۵۲	..... برف پاک‌کن
۵۳	..... درب محفظه موتور
۵۴	..... درب صندوق عقب
۵۶	..... باک
۵۸	..... سیستم تهویه مطبوع (A/C)
۶۳	..... سیستم مالی‌مدیا (چند رسانه‌ای)
۶۶	..... تزئینات داخلی
۶۶	..... محفظه نگهداری اشیاء
۶۷	..... آفتابگیر
۶۷	..... دستگیره کمکی (سقفی)
۶۸	..... جا لیوانی

درگاه USB.....۶۹

محل شارژ بی سیم تلفن همراه .....۶۹



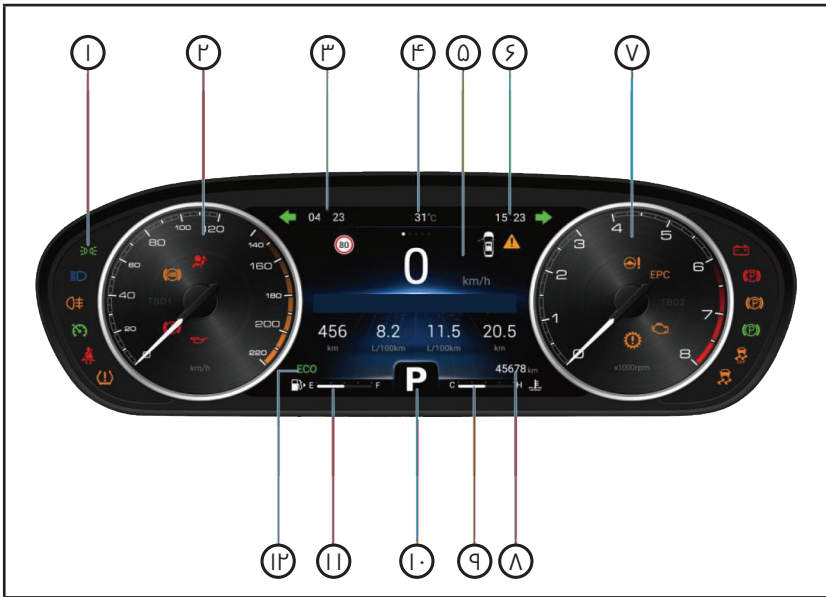

۱. چراغ‌های نشانگر
۲. سرعت‌سنج
۳. تاریخ
۴. دمای هوای بیرون
۵. کامپیوتر سفری
۶. ساعت
۷. دورسنج موتور
۸. مسافت‌سنج کلی
۹. نشانگر دمای آب موتور
۱۰. نشانگر موقعیت دنده
۱۱. نشانگر میزان سوخت
۱۲. حالت رانندگی



## نکته

این صفحه ممکن است با توجه به پیکربندی خودرو متفاوت بوده و بعداً به‌روزرسانی شود. ملاک خودروی واقعی است.

**توجه**

- هنگام استارت زدن، به منظور جلوگیری از آسیب به کلاچ و سایر قطعات مربوطه، مراقب باشید دور موتور از ۳۰۰۰ rpm فراتر نرود.
- در حین رانندگی به دورسنج توجه کنید تا موتور برای مدت طولانی در دور بالا کار نکند، زیرا باعث آسیب به موتور و قطعات مربوطه می‌شود.



سرعت فعلی خودرو را به صورت Km/h (کیلومتر بر ساعت) نشان می‌دهد.

### نشانگر میزان سوخت



نشانگر میزان سوخت: مقدار سوخت داخل باک را نشان می‌دهد.

این نشانگر دارای ۴ درجه است که محدوده E تا F را دربر می‌گیرد. E به معنی خالی بودن باک و F به معنی پر بودن باک می‌باشد. میزان روشن بودن خط مربوطه، نشان‌دهنده میزان سوخت در باک می‌باشد. هنگامی که نشانگر روشن می‌شود نشانه کم بودن سوخت در باک و نیاز به سوخت‌گیری مجدد است.

**هشدار**

برای حفظ ایمنی در رانندگی، از مقررات راهنمایی و رانندگی پیروی نموده و با سرعت غیر مجاز رانندگی نکنید.

### دورسنج موتور



دور فعلی موتور را به صورت  $1,000 \times$  (دور در دقیقه) نشان می‌دهد.

محدوده قرمز نشان‌دهنده دور بالای موتور می‌باشد. موتور نباید برای مدت طولانی در این محدوده کار کند.





### نکته

باک بنزین در سمت راست عقب خودرو قرار دارد. برای بازکردن/بستن درب باک بنزین به "تجهیزات و عملکرد خودرو" ← درب باک بنزین ← بازکردن/ بستن درب باک بنزین" مراجعه نمایید.

## دمای آب موتور نشانگر دمای آب موتور



این نشانگر دمای فعلی آب موتور را نشان می‌دهد.

این نشانگر دارای ۴ درجه در محدوده C تا H می‌باشد که "C" به معنی خنک (پائین بدون دمای آب) و "H" به معنی داغ (بالا بودن دمای آب) می‌باشد و خط مربوطه براساس دمای فعلی آب روشن می‌شود.

هنگامی که دمای آب موتور  $40^{\circ}\text{C}$  یا بیشتر باشد، اولین خط نشانگر دمای آب روشن می‌شود.

پس از گذشت مدتی از کار کردن موتور، نشانگر دمای آب باید به‌طور معمول در موقعیت وسط باقی بماند.

هنگامی که سومین درجه روشن شود، نشانه آن است که دمای آب موتور زیاد شده است (دمای  $118^{\circ}\text{C}$  یا بیشتر)

و نشانگر  به همراه پیغام متنی "Please check The cooling liquid level system (سطح مایع خنک‌کننده موتور را بررسی کنید)" و بوق هشدار روی صفحه کیلومتر روشن می‌شود. در این حالت موتور را خاموش کنید تا خنک شود و سپس میزان مایع خنک‌کننده را بررسی نمایید. اگر سطح مایع خنک‌کننده در حد معمول است و هنوز دمای آب بالا است توصیه می‌شود با نمایندگی مجاز بهمن موتور تماس بگیرید.

**هشدار**  
هنگامی که دمای آب موتور بالاست، درب رادیاتور را باز نکنید. صبر کنید تا موتور خنک شده و سپس میزان مایع خنک‌کننده را بررسی کنید.

**توجه**  
در صورت پایین بودن سطح مایع خنک‌کننده، موتور را روشن نگذارید، چون ممکن است سبب آسیب شدید به موتور شود.



## مسافت کلی طی شده

مسافت کلی طی شده بین ۰ تا ۹۹۹,۹۹۹ Km است.

## مسافت هر سفر

مسافت هر سفر بین ۰ تا ۹,۹۹۹/۹ km است و بعد از آن عدد ریست شده و از صفر شروع می‌شود. مسافت سفر به صفر باز نشانی می‌شود.

## مانیتور ۷ اینچ

دکمه MENU  سمت چپ گرینیک فرمان را فشار دهید. صفحه تنظیمات اطلاعات رانندگی را روی نمایشگر انتخاب کنید. با فشار مجدد دکمه MENU  آن را تایید کنید.

در صفحه تنظیمات اطلاعات رانندگی با فشار دکمه راست/ چپ می‌توان به صفحه مسافت هر سفر وارد شد. در صفحه مسافت هر سفر با فشار دکمه MENU  و نگه داشتن آن (آن را برای ۵ ثانیه نگه دارید) می‌توان مسافت سفر را ریست نمود.

## اطلاعات کامپیوتر سفری

دکمه کنترل روی صفحه کیلومتر



◀ دکمه چپ

 دکمه MENU

▶ دکمه راست

می‌توان از طریق صفحه اصلی به صفحات مختلفی مثل سیستم مالتی مدیا، کامپیوتر سفری و لیست تنظیمات خطا وارد شد و این کار از طریق فشار دکمه چپ/راست سمت چپ گرینیک فرمان و سپس فشار کوتاه دکمه MENU  برای تایید آن، صورت می‌گیرد.

## سیستم مالتی مدیا



پس از ورود به این صفحه، موسیقی در حال پخش (از طریق بلوتوث، USB و یا







آتلین) یا ایستگاه رادیویی روی صفحه، نمایش داده می‌شود. در صورتی که موسیقی پخش نشود، پیغام "No play" نشان داده می‌شود.

### صفحه کامپیوتر سفری



این صفحه، مسافت طی شده، متوسط مصرف سوخت، وضعیت فشار باد تایر، مصرف سوخت لحظه‌ای و صفحه ریست کردن مسافت هر سفر را نشان می‌دهد. می‌توان با فشار دکمه چپ/راست سمت چپ گرینک فرمان یا فشار کوتاه دکمه MENU از عملکرد این صفحه خارج شده و به صفحه اصلی (صفحه سیستم مالتی مدیا، سیستم کامپیوتری سفری، تنظیمات یا ایرادات) بازگردید.

### صفحه تنظیمات



با ورود به این صفحه می‌توانید تنظیمات هشدار سرعت غیر مجاز، تنظیمات روشنایی پس زمینه، تنظیمات فرمت نشان دادن ساعت، بازگشت به تنظیمات کارخانه و بازگشت را انتخاب کنید.



### ۱. تنظیمات هشدار سرعت غیر مجاز

حداکثر سرعت مجاز بیش‌فرض ۱۲۰ Km/h در نظر گرفته شده است. هنگامی که سرعت خودرو از ۱۲۰ Km/h فراتر رود، محدوده سرعت مجاز روی صفحه نشان داده شده و سرعت فعلی به رنگ قرمز نشان داده شده و بوق هشدار سه مرتبه به صدا درمی‌آید.

شما می‌توانید از طریق این صفحه محدودیت سرعت را بین ۱۳۰ Km/h ~ ۳۰ تنظیم نموده و با هربار فشار دکمه، آن را ۵ Km/h افزایش یا کاهش دهید. این کار از طریق Setting (تنظیمات) ← Vehicle (خودرو) ← instrument settings (تنظیمات صفحه کیلومتر) قابل انجام است.

## ۴. بازگشت

با فشار کوتاه دکمه MENU سمت چپ غریبک فرمان می‌توانید به صفحه کامپیوتر سفری بازگردید.

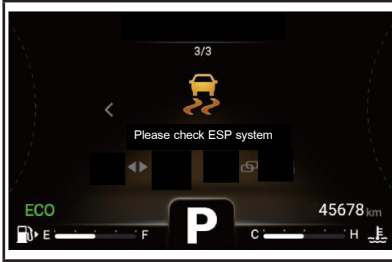

صفحه لیست خطا (برای مثال در مانیتور ۷ اینچ).

پس از ورود به صفحه می‌توانید اطلاعات خطای خودرو را مشاهده کنید. در صورت بروز خطا پیشنهاد می‌شود با نمایندگی مجاز بهمن موتور تماس بگیرید.



## ۲. تنظیمات ساعت استراحت

بازه پیش فرض برای ساعت استراحت هر ۴ ساعت یکبار می‌باشد در صورتی که مدت زمان رانندگی بیش از ۴ ساعت شود، پیغام Driving Time has exceeded 4 hours, please have a rest (بیش از ۴ ساعت است که در حال رانندگی هستید، لطفاً کمی استراحت کنید) روی یک صفحه مجزا ظاهر می‌شود.

می‌توانید این زمان را از طریق این صفحه در محدوده ۱ تا ۴ به صورت بازه‌های ۰/۵ ساعته کم یا زیاد کنید. همچنین می‌توانید این کار را از طریق "setting" (تنظیمات) ← "Vehicle instrumentence setting" (خودرو) ← (تنظیمات صفحه کیلومتر) در نمایشگر مرکزی یا اصلی انجام دهید.

## ۳. تنظیم ساعت

در صفحه تنظیم ساعت، می‌توانید دقیقه، ساعت، روز، ماه و سال را تنظیم کنید. با فشار کوتاه دکمه MENU سمت چپ غریبک فرمان می‌توان تنظیمات را ذخیره نمود.



شده و نشانگر آن نیز همزمان روی صفحه روشن می‌شود.

هنگامی که چراغ‌های نور بالا و پایین روشن شده و یا موتور خاموش است، چراغ رانندگی در روز و نشانگر آن خاموش می‌شود.

### نشانگر چراغ نور بالا

هنگامی که سوئیچ در موقعیت "ON" قرار گیرد، با روشن شدن چراغ نور بالا، نشانگر آن نیز روی صفحه روشن می‌شود و با خاموش کردن چراغ نور بالا، نشانگر آن نیز روی صفحه خاموش می‌شود.

### چراغ مه‌شکن عقب

هنگامی که سوئیچ در موقعیت "ON" قرار گیرد، با روشن کردن چراغ مه‌شکن عقب، نشانگر آن نیز روی صفحه روشن می‌شود و با خاموش کردن چراغ مه‌شکن عقب، نشانگر آن نیز روی صفحه خاموش می‌شود.

### نشانگر بسته نبودن کمر بند ایمنی راننده

هنگامی که سوئیچ در موقعیت "ON" قرار می‌گیرد و سرعت خودرو بالاتر از ۲۵Km/h باشد، در صورت بسته نبودن کمر بند ایمنی راننده، چراغ نشانگر بسته نبودن کمر بند ایمنی راننده به صورت ممتد چشمک می‌زند.

هنگامی که سرعت خودرو از ۲۵Km/h بیشتر شود، در صورت بسته نبودن کمر بند ایمنی راننده، چراغ نشانگر بسته

### ← → نشانگر چراغ راهنما

هنگامی که سوئیچ در موقعیت "ON" قرار گرفته و چراغ راهنما فعال است، چراغ راهنما و نشانگر چراغ راهنمای همان سمت روی صفحه کیلومتر، به صورت همزمان روشن می‌شوند. هنگامی که چراغ راهنما غیر فعال است، چراغ راهنما و نشانگر چراغ راهنمای همان سمت روی صفحه کیلومتر به صورت همزمان خاموش می‌شود.

بدون توجه به روشن/ خاموش بودن موتور، هنگامی که چراغ هشدار خطر (فلاشر) فعال می‌شود، تمام چراغ‌های راهنما و نشانگرهای چراغ راهنما به صورت همزمان روشن می‌شوند. هنگامی که چراغ هشدار خطر (فلاشر) غیرفعال می‌شود، تمام چراغ‌های راهنما و نشانگرهای چراغ راهنما به صورت همزمان خاموش می‌شوند.

### نشانگر چراغ موقعیت

با روشن شدن چراغ موقعیت، نشانگر چراغ موقعیت روشن می‌شود. با خاموش شدن چراغ موقعیت، نشانگر چراغ موقعیت خاموش می‌شود.

### نشانگر چراغ رانندگی در روز (Daylight)

هنگامی که موتور روشن بوده و چراغ‌های نور بالا و نور پایین روشن نمی‌باشند، چراغ رانندگی در روز به صورت خودکار روشن

یا در حین رانندگی، چراغ چک روشن شود، نشانه نقص در سیستم عملکرد موتور است، توصیه می‌شود با نمایندگی مجاز بهمن موتور تماس بگیرید.

**EPC نشانگر نقص کنترل برقی موتور**  
هنگامی که سوئیچ در موقعیت "ON" قرار دارد چراغ نشانگر نقص کنترل برقی موتور روشن می‌شود. پس از روشن کردن موتور، چراغ نشانگر نقص برای بررسی خودکار به مدت چند ثانیه روشن شده و سپس خاموش می‌شود که نشان می‌دهد سیستم کنترل برقی موتور به درستی عمل می‌کند.

در صورتی که پس از روشن شدن موتور یا در حین رانندگی، چراغ کنترل برقی موتور روشن شود، نشانه نقص در سیستم عملکرد کنترل برقی موتور می‌باشد. توصیه می‌شود با نمایندگی مجاز بهمن موتور تماس بگیرید.

**نشانگر شارژ باتری**  
هنگامی که سوئیچ در موقعیت "ON" قرار دارد ولی موتور روشن نمی‌باشد، چراغ نشانگر شارژ باتری روشن می‌شود و نشانه آن است که شارژ باتری در حال مصرف شدن است. پس از روشن شدن موتور، چراغ نشانگر شارژ باتری خاموش می‌شود.

نبودن کمربند ایمنی راننده به صورت ممتد چشمک می‌زند، بوق هشدار نیز به مدت ۱۰۰ ثانیه به صدا درآمده و پیغام "please fasten driver's seat belt" (لطفاً کمربند را ببندید) نشان داده می‌شود. بعد از ۵ ثانیه این پیغام محو می‌شود.

**(P) نشانگر ترمز پارک**  
هنگامی که چراغ ترمز پارک روشن است، به معنای آن است که ترمز پارک برقی فعال شده است.

**(P) نشانگر نقص EPB**  
روشن شدن چراغ نقص EPB نشانه آن است که سیستم ترمز پارک برقی (EPB) دچار نقص شده است. توصیه می‌شود با نمایندگی مجاز بهمن موتور تماس بگیرید.

**(P) نشانگر AUTO HOLD**  
روشن شدن چراغ نشانگر AUTO HOLD، نشانگر آن است که سیستم در موقعیت ترمز خودکار قرار دارد.

**نشانگر نقص موتور (چک)**  
هنگامی که سوئیچ در موقعیت "ON" قرار دارد، چراغ چک روشن می‌شود، پس از روشن کردن موتور، چراغ چک خودکار برای چند ثانیه روشن مانده و سپس خاموش می‌شود و نشانه آن است که سیستم عملکرد موتور فاقد نقص می‌باشد. در صورتی که پس از روشن شدن موتور





## چراغ نشانگر یادآوری زمان سرویس و نگهداری دوره‌ای

هنگامی که سوئیچ در موقعیت "ON" قرار دارد و چراغ‌های نشانگر سرویس و نگهداری دوره‌ای روشن می‌شود، بدان معنی است که زمان یا مسافت سرویس دوره‌ای فرارسیده است. توصیه می‌شود با نمایندگی مجاز بهمن موتور تماس بگیرید.



چراغ نشانگر نقص سیستم ABS هنگامی که سوئیچ در موقعیت "ON" قرار دارد، چراغ نشانگر نقص ABS روشن شده و پس از چند ثانیه خاموش می‌شود که نشانه عملکرد صحیح سیستم ABS است.

در صورتی که پس از روشن شدن موتور یا در حین رانندگی، چراغ روشن شود، نشانه نقص سیستم ABS می‌باشد. توصیه می‌شود با نمایندگی مجاز بهمن موتور تماس بگیرید.



## نشانگر سیستم ESP

هنگامی که سوئیچ در موقعیت ON قرار دارد و چراغ سیستم ESP چشمک می‌زند، نشانه آن است که سیستم ESP فعال است.

در صورتی که چراغ سیستم ESP روشن مانده و پیغام "Please check the ESP system" (لطفاً سیستم ESP را بررسی کنید) روی صفحه ظاهر می‌شود، نشانه نقص سیستم ESP است. توصیه می‌شود با نمایندگی مجاز بهمن موتور تماس بگیرید.



## نشانگر غیر فعال بودن سیستم

هنگامی که سوئیچ در موقعیت "ON" قرار دارد، اگر دکمه ESP OFF را فشار دهید، نشانگر روشن شده و نشانه غیرفعال بودن سیستم ESP می‌باشد.



نشانگر نقص سیستم EBD/EBD میزان روغن ترمز کم است.

هنگامی که سوئیچ در موقعیت "ON" قرار دارد، چراغ نشانگر روشن است. اگر در این حالت پیغام "Please add brake Fluid" (لطفاً روغن ترمز اضافه کنید) روی صفحه ظاهر شود، نشانه آن است که میزان روغن ترمز کم شده است یا سیستم EBD دچار نقص شده است. توصیه می‌شود با نمایندگی مجاز بهمن موتور تماس بگیرید.



## نشانگر کیسه هوا

هنگامی که سوئیچ در موقعیت "ON" قرار دارد چراغ نشانگر برای تست خودکار روشن و پس از چند ثانیه خاموش می‌شود که نشان دهنده آن است که سیستم کیسه هوا درست عمل می‌کند.

در صورتی که پس از روشن شدن موتور و یا در حین رانندگی این چراغ روشن شود، نشانه نقص سیستم کیسه هوا می‌باشد. توصیه می‌شود با نمایندگی مجاز بهمن موتور تماس بگیرید.



### نشانگر کروز کنترل

روغن جهت تست خودکار برای چند ثانیه روشن شده و سپس خاموش می‌شود و نشانه آن است که عملکرد فشار روغن صحیح می‌باشد.

در صورتی که چراغ نشانگر هشدار کم بودن فشار روغن شروع به چشمک زدن نموده و پیغام "Please check oil level" (لطفاً میزان روغن را بررسی کنید) روی صفحه روشن شده و بوق هشدار نیز به صدا در آید، نشانه آن است که فشار روغن کم است. در اولین فرصت روغن اضافه نمائید.

هنگامی که سوئیچ در موقعیت "ON" دارد و چراغ نشانگر کروز کنترل روشن است، نشانه فعال بودن کروز کنترل می‌باشد.



### نشانگر نقص EPS

در صورتی که چراغ نشانگر EPS روشن باشد نشانه نقص در سیستم فرمان برقی است. توصیه می‌شود با نمایندگی مجاز بهمن موتور تماس بگیرید.



### نشانگر بالا بودن دمای آب موتور

هنگامی که سوئیچ در موقعیت "ON" قرار دارد و چراغ نشانگر بالا بودن دمای آب موتور شروع به چشمک زدن کند، پیغامی به شکل "please check the coolant level" (لطفاً میزان مایع خنک‌کننده را بررسی کنید) روی صفحه ظاهر می‌شود و نشانه آن است که دمای مایع‌خنک‌کننده موتور بسیار بالاست. بلافاصله خودرو را در مکانی امن متوقف نموده و موتور را خاموش کنید. پس از سرد شدن موتور، سطح مایع خنک‌کننده موتور را کنترل نمایید و براساس مشخصات فنی، مایع خنک‌کننده مناسب اضافه کنید.



### نشانگر گرم شدن موتور

با قرار گرفتن سوئیچ در موقعیت "STSR"، چراغ نشانگر گرم شدن موتور روشن می‌شود و نشانه آن است که موتور در حال کار است.



### نشانگر نقص عملکرد گیربکس

هنگامی که سوئیچ در موقعیت "ON" قرار دارد، چراغ نقص عملکرد گیربکس برای تست خودکار روشن شده و پس از چند ثانیه خاموش می‌شود و نشانه آن است که عملکرد گیربکس صحیح می‌باشد. هنگامی که چراغ نقص عملکرد گیربکس روشن مانده و روی صفحه پیغام "Please check the transmission control system" (لطفاً سیستم انتقال قدرت را بررسی نمائید) نشان داده شود به معنای آن است که گیربکس دچار نقص شده است. توصیه می‌شود با نمایندگی مجاز بهمن موتور تماس بگیرید.



### نشانگر هشدار کم بودن فشار روغن

هنگامی که سوئیچ در موقعیت "ON" قرار دارد، چراغ هشدار کم بودن فشار





پس از تکمیل گرم شدن موتور، چراغ نشانگر خاموش می‌شود.



## نشانگر هشدار کافی نبودن سوخت

هنگامی که سوئیچ در موقعیت "ON" قرار دارد اگر نشانگر هشدار کافی نبودن سوخت روشن شده و پیام "Please replenish fuel" (لطفاً سوخت‌گیری نمائید) روی صفحه ظاهر شود، نشانه کافی نبودن سوخت است. لطفاً در اولین فرصت سوخت‌گیری نمائید.



## نشانگر نقص فشار باد تایر

هنگامی که سوئیچ در موقعیت "ON" قرار دارد، اگر نشانگر نقص فشار باد تایر چشمک زده و یا برای مدت طولانی روشن بماند نشانه نقص در سیستم فشار باد تایر است.



## 120 نشانگر هشدار سرعت غیر مجاز

هنگامی که سرعت خودرو از مقدار تنظیم شده فراتر رود، عدد سرعت روی صفحه کیلومتر به رنگ قرمز روشن شده و بوق هشدار سه مرتبه به صدا درمی‌آید، چراغ هشدار سرعت غیر مجاز روشن شده و عدد تنظیم شده را نشان می‌دهد. هنگامی که سرعت مشخص شده از سرعت تنظیم شده 5Km/h کمتر شود، چراغ هشدار سرعت غیرمجاز خاموش می‌شود.

## کلید و ریموت کنترل

این خودرو مجهز به کلید استارت تک دکمه و ریموت کنترل هوشمند (که کلید مکانیکی برای شرایط اضطراری داخل آن تعبیه شده) می‌باشد.

### عملکرد کلید

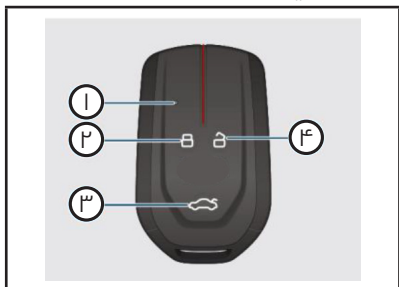

۱. چراغ نشانگر
۲. دکمه بستن قفل درب
۳. دکمه باز کردن درب صندوق عقب
۴. دکمه باز کردن قفل درب

### دکمه بستن قفل درب

با یک بار فشار دکمه در محدوده عملکرد، تمام درب‌ها و پنجره‌ها، به‌صورت خودکار قفل می‌شود. با دو بار فشار دکمه در محدوده عملکرد (ظرف ۱ ثانیه) می‌توان موقعیت خودرو را جستجو کرد.

### دکمه بازکردن قفل درب

با یک بار فشار دکمه در محدوده عملکرد، قفل تمام درب‌ها باز می‌شود. با فشار دکمه و نگهداشتن آن برای بیش از ۱/۵ ثانیه، شیشه تمام پنجره‌ها به‌صورت خودکار باز می‌شود.



## دکمه باز کردن درب صندوق عقب

با فشار دکمه در محدوده عملکرد و نگهداشتن آن برای ۱/۵ ثانیه، قفل درب صندوق عقب باز شده و تا ارتفاع مشخصی بالا می‌پرد.

وقتی که شارژ باتری ریموت کنترل کامل باشد، در محدوده چند متری خودرو عمل می‌کند، ولی در صورتی که مانعی بین خودرو و ریموت کنترل قرار داشته باشد و یا در شرایط بد آب و هوایی یا زمانی که شارژ باتری ریموت کنترل کافی نباشد، این محدوده کاهش می‌یابد.

### محدوده ارتباط خودرو و ریموت کنترل تحت تأثیر شرایط زیر، کاهش می‌یابد:

۱. هنگامی که باتری ریموت کنترل خالی شده باشد.
۲. کنار دکل‌های مخابراتی، ایستگاه‌های برق فشار قوی، ایستگاه تقلیل فشار گاز، ایستگاه‌های رادیویی، صفحه‌نمایش‌های بزرگ، فرودگاه و یا هر نوع تجهیزاتی که نویز الکترونیکی یا رادیویی قوی ایجاد کند.
۳. به همراه داشتن رادیوی قابل حمل، تلفن همراه، تلفن بی‌سیم یا سایر تجهیزات بی‌سیم.
۴. هنگامی که ریموت کنترل با شیئی آهنی یا روکشی آهنی در تماس باشد.
۵. هنگامی که چند کلید و ریموت دیگر در کنار خودرو باشد.
۶. هنگامی که شیشه‌های خودرو مجهز به آفتاب‌گیری باشد که قطعات آهنی دارد.

در صورت نیاز به کلید یدک با نمایندگی مجاز بهمن موتور تماس بگیرید.



### هشدار

- برای جلوگیری از آسیب جدی، هنگام حضور کودکان در خودرو، کلید را داخل خودرو نگذارید.
- هرگز کودکان را در خودرو تنها نگذارید، زیرا ممکن است در صورت بروز شرایط اضطراری نتوانند از خود مراقبت کنند.



### توجه

- ریموت کنترل را در محیط مرطوب و در دمای بالا نگهداری نکنید.
- از ضربه زدن و یا سقوط ریموت کنترل بر روی زمین جلوگیری کنید.
- از قرار دادن ریموت کنترل در کنار تجهیزات الکترومغناطیس و یا تجهیزاتی که سطح آن امواج الکترومغناطیسی را جذب می‌کند خودداری نمایید.
- در صورتی که موتور با ریموت کنترل روشن نمی‌شود، توصیه می‌شود جهت بررسی، با نمایندگی مجاز بهمن موتور تماس بگیرید.
- از تغییر فرکانس عملکرد، افزایش قدرت عملکرد (نصب تقویت‌کننده RF) و یا آنتن خارجی یا هرگونه دستکاری بدون مجوز در ریموت کنترل خودداری کنید.
- این ریموت کنترل دارای فرکانس پایین بوده و به تداخل عملکردهای رادیویی و یا تجهیزات صنعتی و علمی پزشکی حساس است.







در صورت بروز هر یک از موارد زیر ممکن است شارژ باتری ریموت کنترل کم یا تخلیه شده باشد:

۱. ریموت کنترل عمل نمی‌کند یا فاصله عملکرد آن، بدون وجود هیچ‌گونه مانعی، به صورت چشمگیر کاهش پیدا کرده است.
۲. در صورت فشار دکمه ریموت کنترل، چراغ آن کم‌نور شده و یا روشن نمی‌شود.

لطفاً طبق مراحل زیر (شبيه تصوير) باتری را تعویض نمایید:

۱. ابتدا کلید مکانیکی را بیرون آورید.



۲. با استفاده از ابزار مناسب، روکش دو سمت کلید را برداشته و کلید هوشمند را باز کنید.



۳. باتری را از داخل محفظه بیرون آورده و باتری جدید را جای‌گذاری کنید به طوری که قطب مثبت (+) رو به بالا باشد.

۴) برای بستن، برعکس مراحل باز کردن عمل کنید.

۵) یکی از دکمه‌های ریموت کنترل را فشار دهید تا از عملکرد صحیح ریموت کنترل اطمینان حاصل کنید.

**هشدار**

- مراقب باتری‌ها یا قطعات باز شده باشید تا توسط کودکان بلعیده نشود.

**توجه**

- نوع باتری ریموت کنترل 3V-CR2032
- هنگام تعویض باتری از نصب صحیح قطب مثبت و منفی باتری ریموت کنترل اطمینان حاصل نمایید.
- تعویض باتری کمی سخت است و ممکن است هنگام تعویض توسط شما، باتری کمی آسیب ببیند. توصیه می‌شود جهت تعویض به نمایندگی مجاز بهمن موتور تماس بگیرید.
- حتماً از باتری جدید با همان ولتاژ، اندازه و مشخصات باتری قبلی استفاده کنید.
- هنگام تعویض باتری از دست زدن یا حرکت دادن قطعات داخلی ریموت کنترل خودداری نمایید، زیرا عملکرد ریموت کنترل را تحت تأثیر قرار می‌دهد.
- با دست مرطوب و چرب مستقیماً به باتری دست نزنید زیرا باعث خوردگی و ایجاد اتصال ضعیف مورد مدار می‌شود.
- از دست زدن مستقیم به قطب مثبت یا منفی باتری خودداری نمایید، زیرا عمر باتری را کم می‌کند.
- پس از تعویض باتری عملکرد آن را بررسی نمایید، در صورتی که ریموت کنترل هنوز به درستی کار نمی‌کند، با نمایندگی مجاز بهمن موتور تماس بگیرید.



### حفاظت از محیط زیست

باتری‌های مصرفی باید طبق قوانین محیط زیست، دفع و بازیافت شود. از انداختن آن‌ها در زباله‌های خانگی خودداری فرمائید.

### قفل درب‌ها

#### ورود بدون سوئیچ

در صورت به همراه داشتن ریموت کنترل هوشمند (بدون دست‌زدن به آن) می‌توانید عملکردهای ساده زیر را انجام دهید.



باز یا قفل کردن درب‌ها توسط میکرو سوئیچ

- برای باز کردن درب‌ها، هنگامی که خودرو در محدوده عملکرد قرار دارد و سوئیچ هوشمند همراهتان باشد، با فشار میکروسوئیچ روی دستگیره خارجی درب سمت چپ (سمت راننده)، قفل درب‌ها باز شده و چراغ راهنما دوبار چشمک می‌زند.  
- برای بستن درب‌ها، هنگامی که خودرو کاملاً خاموش است، در صورت همراه داشتن کلید هوشمند، ابتدا درب‌ها را بسته و سپس میکروسوئیچ روی دستگیره خارجی درب سمت چپ را فشار دهید تا همه درب‌ها قفل شده و چراغ راهنما ۱ بار چشمک زده و بوق هشدار ۱ بار به صدا درآید.  
در موارد زیر حتی در صورتی که ریموت کنترل در محدوده عملکرد (محدوده تشخیص) باشد، ممکن است ریموت کنترل عمل نکند.  
۱. ریموت کنترل بسیار نزدیک خودرو باشد.

۲. هنگام قفل کردن درب‌ها، هنوز ریموت

### کلید مکانیکی

#### کلید مکانیکی برای شرایط اضطراری



ضامن رهاکننده پشت ریموت کنترل را فشار دهید تا کلید مکانیکی بیرون بیاید. کلید مکانیکی می‌تواند تمامی درب‌ها را باز یا قفل نماید ولی نمی‌تواند موتور را روشن کند.



### نکته

هنگامی که قفل ضد سرقت خودرو فعال است، در صورت استفاده از کلید مکانیکی برای باز کردن درب، بوق هشدار صوتی و تصویری به صدا درمی‌آید.





کنترل داخل خودرو باشد.

۳. ریموت کنترل در کنار منابع امواج مغناطیسی قوی قرار داشته باشد

### باز و بسته کردن قفل درب‌ها توسط ریموت کنترل

بازکردن قفل درب‌ها توسط ریموت کنترل



هنگامی که ریموت کنترل در محدوده عملکردی قرار داشته و موتور در موقعیت "OFF" قرار دارد، با فشار کوتاه دکمه بازکردن قفل روی ریموت کنترل، قفل تمامی درب‌ها باز می‌شود، چراغ راهنما دو بار چشمک زده و چراغ‌های رانندگی در روز موقعیت روشن می‌شود.

### بستن قفل درب‌ها توسط ریموت کنترل



هنگامی که ریموت کنترل در محدوده عملکردی قرار داشته و موتور در موقعیت "OFF" قرار دارد و تمامی

درب‌ها (از جمله درب صندوق عقب) بسته است، با فشار کوتاه دکمه قفل کردن روی ریموت کنترل، تمامی درب‌ها قفل شده و چراغ راهنما سه بار چشمک زده و چراغ‌های رانندگی در روز و موقعیت خاموش می‌شود.

**نکته**

■ هنگامی که درب‌ها توسط ریموت کنترل قفل می‌شود، اگر سوئیچ در موقعیت "OFF" نبوده و یا درب‌های خودرو و درب صندوق عقب کاملاً بسته نشده باشد، چراغ راهنما دوبار چشمک زده و نشانه آن است که سیستم ضد سرقت عمل نمی‌کند.

### جستجوی موقعیت خودرو از طریق ریموت کنترل



در محدوده عملکرد ریموت کنترل، اگر سوئیچ در موقعیت "OFF" قرار داشته باشد، با دو بار فشار (به فاصله ۱ ثانیه) دکمه قفل کردن روی ریموت کنترل، می‌توان عملکرد جستجوی موقعیت خودرو را فعال کرد که در این حالت چراغ راهنما ۳ بار چشمک زده و بوق هشدار ۳ مرتبه به صدا درمی‌آید و چراغ نور پایین برای ۱۵ ثانیه روشن شده و موقعیت خودرو را نشان می‌دهد.

باز و بسته کردن قفل درب‌ها از طریق سیستم قفل مرکزی

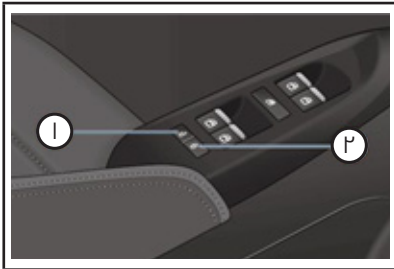

۱. دکمه قفل مرکزی/ باز کردن قفل درب هنگامی که تمامی درب‌ها قفل هستند با فشار دکمه باز کردن قفل، تمامی درب‌ها، باز می‌شود.

۲. دکمه قفل مرکزی / قفل کردن درب از طریق سیستم قفل مرکزی هنگامی که تمامی درب‌ها بسته است با فشار دکمه قفل کردن، تمامی درب‌ها قفل می‌شود.

### قفل ایمنی کودک

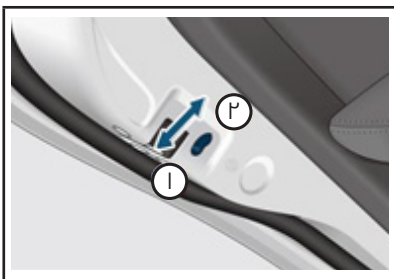

درب‌های سمت راست و چپ - عقب مجهز به قفل ایمنی کودک می‌باشد. این قفل، جهت جلوگیری از باز شدن درب عقب توسط کودکان از داخل خودرو، تعبیه شده است.

در صورت فشار هریک از دکمه‌های ریموت کنترل در حین جستجو، عملکرد جستجو متوقف می‌شود.

**روشن کردن خودرو با ریموت کنترل**  
هنگامی که ریموت کنترل در محدوده عملکردی قرار دارد، با فشار ممتد دکمه قفل ریموت کنترل به مدت ۵ ثانیه، موتور خودرو روشن می‌شود. این عمل دو مرتبه به صورت متوالی امکان پذیر است. با فشردن دکمه باز کردن قفل، می‌توان موتور را خاموش کرد.

باز و بسته کردن قفل درب‌ها از طریق کلید مکانیکی



کلید مکانیکی را وارد محل کلید نموده و آن را بچرخانید.

با چرخش کلید در خلاف جهت حرکت عقربه‌های ساعت، قفل تمام درب‌ها باز خواهد شد.

با چرخش کلید در جهت حرکت عقربه‌های ساعت تمام درب‌ها قفل خواهد شد.



### نکته

برای آشنایی با روش بیرون آوردن کلید مکانیکی، لطفاً به بخش کلید مکانیکی - استفاده از کلید مکانیکی در شرایط اضطراری، در همین فصل مراجعه نمایید.





قفل شدن خودکار درب در حین رانندگی: زمانی که سرعت خودرو بیش از ۱۵Km/h شود، اگر درب جلو چپ قفل نباشد، تمامی درب‌ها به صورت خودکار قفل می‌شوند.

### دستگیره درب

#### دستگیره بیرونی درب



پس از باز شدن قفل درب‌ها، دستگیره بیرونی درب را بکشید تا درب باز شود.

#### دستگیره داخلی درب



هنگامی که قفل درب باز است، دستگیره داخلی را بکشید تا درب باز شود. هنگامی که درب قفل است، دستگیره داخلی را دوبار بکشید تا درب باز شود.

غیر فعال کردن قفل ایمنی کودک با قرار دادن قفل ایمنی کودک در موقعیت (۱) می‌توان آن را غیرفعال نمود. فعال کردن قفل ایمنی کودک با قرار دادن قفل ایمنی کودک در موقعیت (۲) می‌توان آن را فعال نمود.

#### باز کردن درب هنگامی که قفل ایمنی کودک فعال است

هنگامی که قفل ایمنی کودک درب عقب فعال است، فقط درب را می‌توان از بیرون، توسط دستگیره بیرونی باز کرد.

**هشدار**

برای جلوگیری از باز شدن درب در حین رانندگی و احتمال بروز آسیب بدنی، حتماً قفل کودک را فعال کنید.

#### باز و بسته شدن قفل درب به صورت خودکار

باز شدن قفل درب با خاموش شدن موتور: پس از توقف خودرو، در صورتی که درب جلو چپ قفل باشد، با خاموش شدن موتور، قفل درب به صورت خودکار باز خواهد شد.

باز شدن قفل درب در صورت برخورد: هنگامی که سوئیچ در موقعیت "ON" قرار دارد، در صورت دریافت سیگنال برخورد، قفل درب خودرو دو بار به صورت خودکار باز می‌شود و بازه زمانی آن ۱ ثانیه می‌باشد و در همان زمان عملکرد قفل شدن درب‌ها غیر فعال شده و بوق هشدار خطر فعال می‌گردد.

## نکته

در صورت فعال بودن قفل ایمنی کودک، از طریق دستگیره داخلی درب نمی‌توان درب خودرو را باز نمود.

هر یک از دکمه‌های ①، ②، ③، ④، ⑤ را تا آخرین حد بالا کشیده و سپس رها کنید. شیشه مربوطه به صورت خودکار بسته خواهد شد.

۳. باز کردن شیشه به صورت دستی: کمی دکمه‌های ①، ②، ③، ④، ⑤ را فشار داده و نگه دارید تا شیشه مربوطه باز شود. در صورت رها کردن دکمه، بلافاصله حرکت شیشه متوقف می‌شود.

۴. باز کردن شیشه به صورت خودکار: هر یک از دکمه‌های ①، ②، ③، ④، ⑤ را تا آخرین حد فشار داده و سپس رها کنید. شیشه مربوطه به صورت خودکار باز می‌شود.

۵. قفل کردن حرکت شیشه سمت سرزنشین: با فشار دکمه ④ چراغ دکمه روشن شده و عملکرد شیشه بالابر سمت سرزنشین جلو و عقب غیر فعال می‌شود. با فشار مجدد دکمه، چراغ دکمه خاموش شده و عملکرد شیشه بالابر سمت سرزنشین فعال می‌شود.

### کلید شیشه بالابر برقی سمت سرزنشین

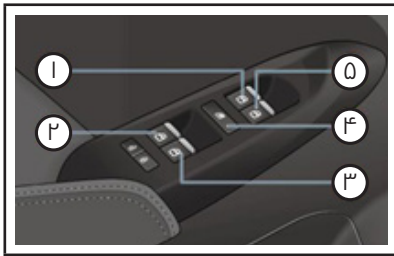

۱. کلید شیشه بالابر برقی جلو چپ  
 ۲. کلید شیشه بالابر برقی عقب چپ  
 ۳. کلید شیشه بالابر برقی عقب راست  
 ۴. دکمه قفل شیشه سرزنشین‌ها  
 ۵. کلید شیشه بالابر جلو راست  
 در صورتی که سوئیچ در موقعیت "ON" قرار دارد (با ظرف مدت دو دقیقه از قرار گرفتن سوئیچ در موقعیت "OFF" که هنوز درب‌های جلو باز نشده است) می‌توان به صورت زیر عمل کرد.

۱. بالا بردن شیشه به صورت دستی: کمی دکمه‌های ①، ②، ③، ④، ⑤ را بالا کشیده و نگه دارید تا شیشه مربوطه بسته شود. در صورت رها کردن دکمه، بلافاصله حرکت شیشه متوقف می‌شود.

۲. بالا بردن شیشه به صورت خودکار:





## بالا بردن شیشه از طریق ریموت کنترل

هنگامی که سوئیچ در موقعیت "OFF" قرار دارد و تمامی درب‌ها و درب صندوق عقب بسته است، با فشار دکمه قفل روی ریموت کنترل تمامی شیشه‌ها به صورت همزمان و خودکار بالا برده می‌شود.

**باز کردن شیشه از طریق ریموت کنترل**  
هنگامی که سوئیچ در موقعیت "OFF" قرار دارد و تمامی درب‌ها و درب صندوق عقب بسته است، با فشار دادن دکمه باز کردن قفل روی ریموت کنترل و نگه داشتن آن، تمامی شیشه‌ها به صورت خودکار باز خواهد شد و با رها کردن دکمه باز کردن قفل، بلافاصله حرکت شیشه متوقف می‌شود.



### خطر

■ راننده مسئول عملکردهای تمامی شیشه بالابرها از جمله عملکرد شیشه بالابرها سمت سرنشینان می‌باشد. برای جلوگیری از عملکرد ناخواسته (خصوصاً توسط کودکان) از دست زدن کودکان به شیشه بالابر جلوگیری نمائید. در غیر این صورت ممکن است به کودکان یا سایر سرنشینان آسیب وارد شود. علاوه بر آن توصیه می‌شود هنگام حضور کودکان در خودرو، قفل شیشه بالابر سمت سرنشین فعال شود.

هنگامی که سوئیچ در موقعیت "ON" قرار دارد (یا اگر ظرف مدت دو دقیقه از قرار گرفتن سوئیچ در موقعیت "ON" که هنوز درب‌های جلو باز نشده است) می‌توان کلید شیشه بالابر سمت سرنشین را فعال نمود.

۱. بالا بردن شیشه به صورت دستی: کمی کلید شیشه بالابر سمت سرنشین را بالا کشیده و نگه دارید شیشه مربوطه بسته خواهد شد. در صورت رها کردن کلید، بلافاصله حرکت شیشه متوقف می‌شود.

۲. بالا بردن شیشه به صورت خودکار: کلید شیشه بالابر سمت سرنشین را تا آخرین حد بالا کشیده و رها کنید. شیشه به صورت خودکار بسته می‌شود.

۳. باز کردن شیشه به صورت دستی: کمی کلید شیشه بالابر سمت سرنشین را فشار داده و نگه دارید، شیشه مربوطه باز می‌شود. در صورت رها کردن کلید، بلافاصله حرکت شیشه متوقف می‌شود.

۴. باز کردن شیشه به صورت خودکار: کلید شیشه بالابر سمت سرنشین را تا آخرین حد فشار دهید و رها کنید. شیشه به صورت خودکار باز می‌شود.



### نکته

در عملکرد خودکار، فشار مجدد کلید شیشه بالابر، عملکرد حرکت شیشه را بلافاصله متوقف خواهد کرد.

## عملکرد بازیابی برگشت‌پذیری شیشه

در صورت غیرفعال شدن عملکرد برگشت‌پذیری و یا عملکرد بالا رفتن شیشه به‌صورت خودکار، می‌توان به روش زیر عملکرد را بازیابی نمود. اطمینان حاصل نمائید که در حین فرآیند بازیابی مانعی در محدوده حرکت شیشه نباشد.

۱. سوئیچ را در موقعیت "ON" قرار دهید.
۲. کلید شیشه بالابر برقی به سمت بالا کشیده و نگه دارید تا شیشه به بالاترین حد خود برسد. برای ۲-۳ ثانیه در این حالت کلید را نگهدارید و سپس رها کنید.
۳. کلید شیشه بالابر برقی را فشار داده و نگهدارید تا شیشه تا آخرین حد خود باز شود. برای ۲-۳ ثانیه کلید را در این حالت نگه داشته و سپس رها کنید.
۴. از عملکرد بالا بردن شیشه به‌صورت خودکار استفاده کنید.
۵. در صورتی که شیشه به‌صورت خودکار بسته نمی‌شود مراحل بالا را تکرار کنید.

■ هنگام بسته شدن شیشه، مراقب باشید بخشی از بدن سرنشینان با شیشه تماس نداشته باشد زیرا ممکن است باعث آسیب شدید بدنی یا حتی مرگ شود.

■ هنگام رانندگی، سر و دست خود را از پنجره بیرون نگذارید، زیرا ممکن است هنگام ترمزگیری اضطراری و یا برخورد اشیاء خارج از خودرو باعث آسیب شدید بدنی و یا حتی مرگ، شود.

■ از تنها گذاشتن کودکان در خودرو اجتناب کنید زیرا ممکن است به شیشه بالابر دست زده و باعث آسیب بدنی جدی و یا حتی مرگ، شود.

## عملکرد برگشت‌پذیری شیشه

اگر هنگام عملکرد برگشت شیشه (بالا رفتن)، شیشه با مانعی برخورد کند، حرکت آن متوقف شده و سریعاً به سمت پایین حرکت می‌کند. در این صورت قبل از بستن مجدد شیشه، علت بسته نشدن شیشه را بررسی نمائید.



### هشدار

در حین عملکرد بازیابی برگشت‌پذیری شیشه، عملکرد برگشت‌پذیری فعال نمی‌باشد. هنگام بسته شدن شیشه از قرار دادن بخشی از بدن خود یا هر نوع مانع دیگر در محدوده حرکت شیشه خودداری کنید در غیر این‌صورت ممکن است باعث بروز آسیب شده و بر عملکرد بازیابی برگشت‌پذیری شیشه تأثیر بگذارد.



### هشدار

■ برای بررسی فعال بودن عملکرد برگشت‌پذیری شیشه، بخشی از بدن خود را در محدوده حرکت شیشه قرار ندهید.

■ در صورتی که شیشه تقریباً بسته شده باشد، اگر به مانعی برخورد کند عملکرد توقف و برگشت‌پذیری، عمل نخواهد کرد.





بستن سانروف (۲) را کمی فشار داده و رها کنید. سانروف به صورت خودکار تا موقعیت تنظیم شده بسته می‌شود. با فشار مجدد کلید، سانروف کاملاً بسته می‌شود.

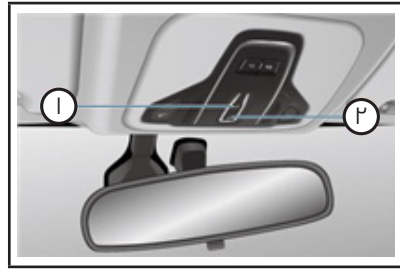

هنگامی که سوئیچ در موقعیت (ON) قرار دارد، می‌توانید سانروف را باز کر یا ببندید.

۱. کلید باز کردن سانروف
۲. کلید بستن سانروف

## باز کردن / بستن سانروف به حالت لولایی

باز کردن حالت لولایی سانروف به صورت دستی: هنگامی که سانروف بسته است کلید بستن سانروف (۲) را محکم فشار داده و نگه دارید. سانروف به حالت لولایی باز می‌شود. با رها کردن کلید، بلافاصله حرکت لولایی سانروف متوقف می‌شود. باز کردن حالت لولایی سانروف به صورت خودکار: هنگامی که سانروف بسته است، کمی کلید بستن سانروف (۲) را فشار داده و رها کنید، سانروف به صورت خودکار کاملاً به صورت لولایی باز می‌شود.

بستن حالت لولایی سانروف به صورت دستی: هنگامی که سانروف به حالت لولایی باز شده است، کلید باز شدن (۱) را محکم فشار داده و نگه دارید، سانروف بسته می‌شود، بارها کردن کلید، بلافاصله حرکت لولایی سانروف متوقف می‌شود. بستن حالت لولایی سانروف به صورت خودکار: هنگامی که سانروف به حالت لولایی باز شده است، کلید باز شدن (۱) را کمی فشار دهید و رها کنید، سانروف به صورت خودکار کاملاً بسته می‌شود.

## باز کردن / بستن افقی سانروف

باز کردن سانروف به صورت دستی: کلید باز کردن سانروف (۱) فشار داده و نگه دارید. سانروف باز می‌شود. با رها کردن کلید، بلافاصله حرکت سانروف متوقف می‌شود.

باز کردن سانروف به صورت خودکار: کلید باز کردن سانروف (۱) را کمی فشار داده و رها کنید. سانروف به صورت خودکار تا موقعیت تنظیم شده باز می‌شود. با فشار مجدد کلید، سانروف کاملاً باز می‌شود.

بستن سانروف به صورت دستی: کلید بستن سانروف (۲) را محکم فشار داده و نگه دارید. سانروف بسته می‌شود. با رها کردن کلید، بلافاصله حرکت سانروف متوقف می‌شود.

بستن سانروف به صورت خودکار: کلید

## باز شدن سانروف از طریق ریموت کنترل

هنگامی که سوئیچ در موقعیت "OFF" قرار دارد و تمامی درب‌ها و درب صندوق عقب بسته است، با فشار کم دکمه باز کردن قفل روی ریموت کنترل و نگه داشتن آن، سانروف به صورت خودکار باز می‌شود. با رها کردن دکمه باز کردن قفل، بلافاصله حرکت سانروف متوقف می‌شود.

## بستن سانروف از طریق ریموت کنترل

هنگامی که سوئیچ در موقعیت "OFF" قرار دارد و تمامی درب‌ها و درب صندوق عقب بسته است، با فشار کم دکمه قفل کردن روی ریموت کنترل، تمام درب‌ها قفل و سانروف بسته می‌شود.

با مانعی برخورد کند، عملکرد بسته شدن آن متوقف شده و سانروف بلافاصله به سمت عقب برمی‌گردد. در این صورت قبل از بستن مجدد سانروف، علت بسته نشدن سانروف را شناسایی کنید.



### هشدار

برای فعال کردن حالت عملکرد برگشت پذیری سانروف، به صورت عمدی بخشی از بدن خود را در مسیر حرکت سانروف قرار ندهید.

## عملکرد بازبایی مجدد برگشت پذیری سانروف

در صورتی که عملکرد سانروف به صورت خودکار غیرفعال شده و یا عملکرد برگشت‌پذیری صورت نمی‌گیرد، باید مراحل زیر را انجام دهید تا عملکرد بازبایی شود. مطمئن شوید که در حین پروسه بازبایی مجدد عملکرد، مانعی در محدوده حرکت سانروف نباشد.

۱. سوئیچ را در موقعیت (ON) قرار دهید.
۲. کلید بستن سانروف را محکم فشار داده و نگه دارید. سانروف به صورت خودکار کاملاً بسته می‌شود کلید بستن سانروف را ۲-۳ ثانیه نگه دارید.
۳. کلید بستن سانروف را رها کنید.
۴. سانروف به صورت خودکار بسته می‌شود.

۵. در صورتی که سانروف به صورت خودکار بسته نمی‌شود مراحل بالا را مجدداً تکرار کنید.



### نکته

در حین باز / بستن خودکار سانروف، اگر دکمه باز / بستن سانروف را فشار دهید، بلافاصله حرکت آن متوقف می‌شود.



### هشدار

در حین عملکرد سانروف، مراقب باشید بخشی از بدن در مسیر حرکت سانروف قرار نداشته باشد.

## عملکرد برگشت‌پذیری سانروف

سانروف دارای عملکرد برگشت‌پذیری می‌باشد. در صورتی که هنگام بسته شدن، در محدوده عملکرد برگشت‌پذیری، سانروف





**توجه**

- برای جلوگیری از افتادن سایه‌بان و یا آسیب دیدن آن، از فشار دادن بیش از حد سایه‌بان خودداری کنید.
- هنگام توقف طولانی مدت خودرو، جهت جلوگیری از آسیب دیدن بخش‌های داخلی به دلیل تابش طولانی مدت نور خورشید و افزایش دمای داخل خودرو، توصیه می‌شود سایه‌بان سانروف را بسته نگه دارید.

**هشدار**

در حین عملکرد بازبایی مجدد عملکرد برگشت‌پذیری سانروف، چون هنوز عملکرد برگشت‌پذیری غیرفعال است، مراقب باشید بخشی از بدنتان در مسیر حرکت سانروف نباشد، زیرا ممکن است باعث آسیب شده و بر عملکرد برگشت‌پذیری سانروف تأثیر بگذارد.

### سایه‌بان سانروف

هنگام باز شدن حالت لولایی سانروف، با توجه به میزان باز شدن سانروف، سایه‌بان به صورت خودکار تا درجه مشخصی باز می‌شود.

در حالت بسته بودن سانروف، برای باز کردن سایه‌بان، لازم است سایه‌بان را به صورت دستی به عقب بکشید تا باز شود. هنگامی که سایه‌بان باز است باید آن را به صورت دستی به جلو بکشید تا بسته شود.

### صندلی

#### پشت سری

برای حفظ سلامت سرنشینان و کاهش میزان آسیب‌های ناشی از تصادف، تنظیم درست پشت سری‌های عقب امری بسیار مهم است. موقعیت پشت سری‌های عقب را طوری تنظیم کنید که سر سرنشین در وسط پشت سری قرار گیرد.

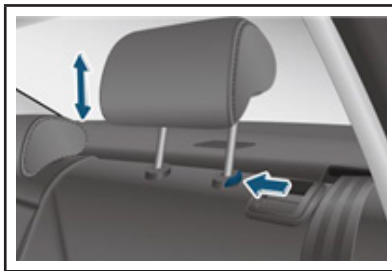

#### تنظیم به سمت بالا

دو سمت پشت سری را گرفته و آن را به سمت بالا بکشید تا پشت سری در موقعیت مناسب قرار گیرد.

#### تنظیم به سمت پائین

دکمه باز کردن قفل پشت سری در بالای

**هشدار**

- اجازه ندهید کودکان به سایه‌بان دست بزنند.
- هنگام بستن سایه‌بان، مراقب باشید به دست، سر یا گردن برخورد نداشته باشد.
- برای جلوگیری از آسیب ناشی از افتادن سایه‌بان، صبر کنید سانروف کاملاً بسته شود و سپس سایه‌بان را ببندید.

پشتی صندلی را فشار داده و همزمان پشت سری را به سمت پایین فشار دهید تا در جای درست قرار گیرد و سپس دکمه را رها کنید.

### خارج کردن پشت سری

دکمه باز کردن قفل پشت سری در بالای پشتی صندلی را فشار داده و پشت سری را به سمت بالا بکشید تا کاملاً از جای خود خارج شود.



بخش جلو یا عقب کلید تنظیم زاویه پشتی صندلی را فشار دهید تا پشتی صندلی به سمت جلو یا عقب تنظیم شود. سپس کلید تنظیم را رها کنید.

### تنظیم ارتفاع صندلی

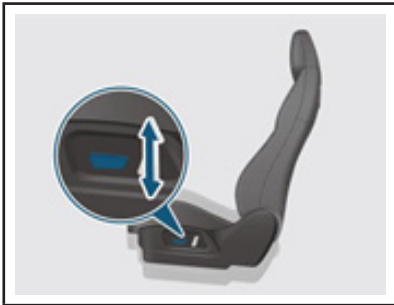

بخش جلویی کلید تنظیم ارتفاع صندلی را به سمت بالا یا پایین بکشید تا در ارتفاع مورد نظر قرار گیرد، سپس کلید را رها کنید.

**هشدار**

- اطمینان حاصل نمائید پشت سری در جای درست تنظیم شده باشد.
- پس از تنظیم پشت سری، آن را کمی حرکت دهید تا در جای درست قفل شود.
- از صندلی بدون پشت سری استفاده نکنید.

### صندلی جلو

#### تنظیم صندلی جلو

#### جلو / عقب بردن صندلی



بخش جلو یا عقب کلید تنظیم موقعیت صندلی را فشار دهید تا صندلی به سمت جلو یا عقب تنظیم شود. سپس کلید





## گرم‌کن برقی صندلی

بکشید و همزمان با فشار به کفی صندلی، صندلی را به سمت جلو یا عقب حرکت دهید و آن را در موقعیت دلخواه تنظیم کنید سپس میله تنظیم را رها کنید.



برای تنظیم زاویه پشتی صندلی، دستگیره تنظیم زاویه پشتی صندلی را به سمت بالا بکشید و سپس با استفاده از فشار، پشتی صندلی را به سمت عقب یا جلو خم کنید. پس از قرار گرفتن صندلی در موقعیت مربوطه، دستگیره تنظیم را رها کنید.



برای تنظیم ارتفاع صندلی، دستگیره تنظیم ارتفاع صندلی را چند بار بالا کشیده یا فشار دهید تا صندلی در ارتفاع دلخواه تنظیم شود. سپس دستگیره را رها کنید.

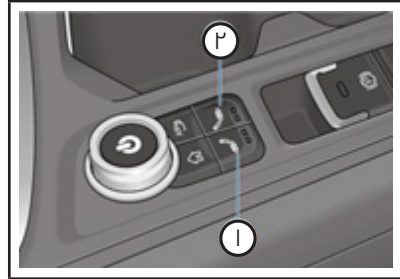

۱. دکمه گرم‌کن صندلی راننده  
۲. دکمه گرم‌کن صندلی سرنشین  
هنگامی که سوئیچ در موقعیت (ON) قرار دارد، دکمه گرم‌کن صندلی را فشار دهید، چراغ دکمه روشن شده و صندلی گرم می‌شود.

**نکته**

میزان گرمایش را می‌توان به صورت چرخشی به صورت زیر قرار داد. OFF - دمای کم - دمای زیاد در دو چراغ نشانگر به صورت همزمان و در دمای کم، یک چراغ نشانگر روشن خواهد شد.

## تنظیم دستی صندلی جلو (سرنشین)

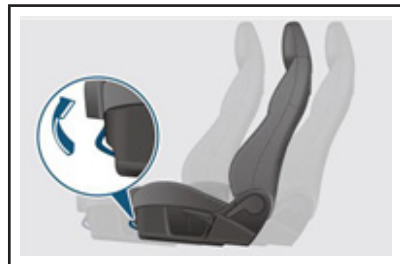

برای جلو و عقب بردن صندلی، میله تنظیم موقعیت صندلی را به سمت بالا

## صندلی عقب صندلی ردیف عقب

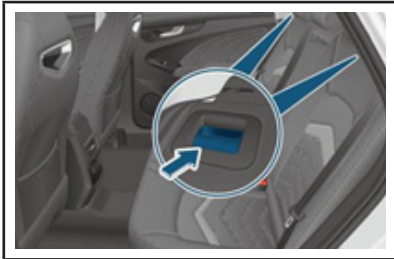

اهرم خم‌کن صندلی عقب را به سمت بالا کشیده و پشتی صندلی عقب را به سمت جلو فشار دهید تا خم شود.



### توجه

■ هنگام خم کردن و برگرداندن پشتی صندلی عقب به حالت اول، این کار را به آرامی انجام دهید تا از بروز آسیب به کمربند ایمنی و یا عملکرد نامناسب آن به دلیل حرکت سریع پشتی به سمت جلو و عقب جلوگیری شود.



### نکته

■ اگر می‌خواهید پشتی صندلی‌های عقب را به صورت جداگانه خم کنید فقط کافی است زبانه خم‌کن کنار صندلی عقب مربوطه را به سمت بالا بکشید.  
■ هنگامی که صندلی‌ها خم شده‌اند، برای جلوگیری از هر گونه تداخل در عملکرد، پشت سری‌ها را در پایین‌ترین حالت ممکن قرار داده یا آن‌ها را خارج کنید و در جای مناسب و امنی قرار دهید.



### هشدار

■ هنگام تنظیم دستی زاویه پشتی مراقب باشید که پشتتان محکم به پشتی چسبیده باشد تا از آسیب ناشی از تا شدن سریع پشتی جلوگیری شود.  
■ به منظور جلوگیری از عدم کنترل خودرو به دلیل حرکت صندلی، لطفاً در حین رانندگی، صندلی را تنظیم نکنید.  
■ پس از تنظیم صندلی، صندلی را کمی به جلو و عقب فشار دهید تا صندلی در جای خود محکم شود.



### نکته

■ طبق آنچه کارخانه برای کفی صندلی راننده در نظر گرفته است، کورس کامل صندلی به سمت عقب و جلو ۲۲۰ mm است که ۱۹۰ mm به سمت جلو و ۳۰ mm به سمت عقب قابل حرکت است. زاویه پشتی ۳۲° به سمت جلو و ۵۲° به سمت عقب قابل تنظیم است. و صندلی تا ارتفاع ۳۰ mm به سمت بالا و ۲۸ mm به سمت پایین قابل تنظیم می‌باشد (حداکثر کورس تنظیم ارتفاع ۵۸ mm است).

■ طبق آنچه کارخانه برای کفی صندلی سرنشین در نظر گرفته است، کورس کامل تنظیم صندلی به سمت جلو و عقب ۲۲۰ mm است که ۱۹۰ mm به سمت جلو و ۳۰ mm به سمت عقب قابل تنظیم است. زاویه پشتی آن نیز، ۳۲° به سمت جلو و ۵۲° به سمت عقب قابل تنظیم است.





- ▲ : بالا
- ▼ : پایین
- ◀ : چپ
- ▶ : راست

■ برای باز گرداندن صندلی عقب به حالت اولیه، پشتی را به سمت بالا کشیده و به سمت عقب فشار دهید تا صدای کلیک شنیده شود.

### آینه بغل برقی قابل جمع کردن



در صورت نیاز می‌توان از طریق دکمه جمع کردن آینه بغل، آن را جمع نمود. جمع کردن: هنگامی که آینه‌ها باز هستند با فشار دکمه جمع کردن، آینه‌های بغل به صورت خودکار جمع می‌شود. باز کردن: با فشار مجدد دکمه جمع کردن، آینه‌های بغل به حالت قبل، باز بر می‌گردد.

**هشدار**

■ هنگامی که آینه‌های بغل در حال جمع شدن یا باز شدن هستند، برای جلوگیری از آسیب بدنی و بروز نقص عملکرد آینه‌ها، از دست زدن به آن اجتناب نمایید.

■ با آینه‌های جمع شده رانندگی نکنید. قبل از رانندگی باید آینه‌ها باز شده و در بهترین موقعیت تنظیم گردند.

### جمع شدن خودکار آینه‌های بغل

در حالت جمع شدن خودکار، پس از قفل

### آینه‌های دید عقب

آینه بغل تنظیم آینه بغل برقی



قبل از شروع رانندگی، به روش زیر، آینه‌های بغل را در زاویه مناسب تنظیم کنید:

۱. کلید تنظیم آینه بغل را به سمت چپ یا راست فشار دهید تا آینه مورد نظر انتخاب شود.

🔘: آینه بغل سمت چپ

🔘: آینه بغل سمت راست

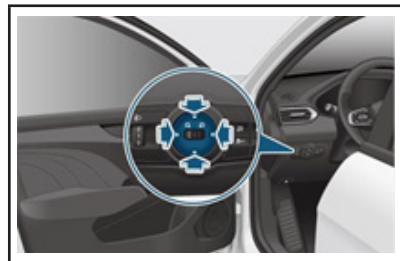

۲. دکمه تنظیم آینه بغل را فشار دهید تا آینه در بهترین موقعیت تنظیم شود.

شدن درب‌های خودرو، آینه‌های بغل به صورت خودکار جمع می‌شوند.

### جمع کردن دستی آینه‌های بغل



در صورت نیاز می‌توان آینه‌های بغل را به صورت دستی جمع نمود. با فشار آینه به سمت داخل، می‌توان آن را جمع نمود.

**خطر**

به منظور جلوگیری از حواس‌پرتی و از دست دادن کنترل خودرو، از تنظیم آینه دید عقب داخلی خودرو در حین رانندگی اجتناب نمایید.

### آینه دید عقب داخلی ضد انعکاس



هنگامی که بازتاب نور از سمت عقب زیاد باشد می‌توان با کشیدن زبانه کوچک زیر آینه دید عقب داخلی، زاویه آن را طوری تنظیم نمود تا از انعکاس نور به چشم راننده جلوگیری شود.

**توجه**

در حین جمع شدن برقی آینه، از جمع کردن دستی آن خودداری کنید، زیرا مکانیزم داخلی جمع کردن آینه آسیب جدی دیده و عملکرد جمع شدن برقی آینه انجام نمی‌شود.

### آینه دید عقب داخلی تنظیم آینه دید عقب داخلی



قبل از رانندگی باید آینه دید عقب داخلی







## غریبک فرمان تنظیم غریبک فرمان

■ بعد از تنظیم غریبک فرمان، از قفل شدن آن اطمینان حاصل نمایید، زیرا ممکن است فرمان به صورت ناگهانی حرکت کرده و باعث بروز تصادف و آسیب شدید جسمی و یا حتی مرگ شود.

### دکمه‌های روی غریبک فرمان

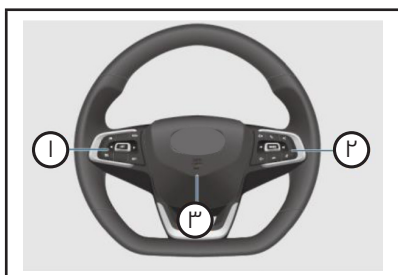

دکمه ① سمت چپ شامل دکمه‌های کنترل صفحه نمایشگر و دکمه کروز کنترل می‌شود.

دکمه کنترل صفحه نمایشگر (صفحه ۱۸)  
دکمه کروز کنترل (صفحه ۱۰۷)

② دکمه‌های کنترل سیستم مالی مدیا (صفحه ۶۴)

③ بوق (صفحه ۴۴)



تنظیم غریبک فرمان این قابلیت را فراهم می‌کند تا همه افراد با هر اندازه‌ای بتوانند هنگام رانندگی احساس راحتی کنند. قبل از شروع رانندگی، غریبک فرمان را در مناسب‌ترین موقعیت تنظیم نمایید.

۱. اهرم تنظیم غریبک فرمان را به سمت پایین بکشید تا قفل غریبک فرمان آزاد شود. سپس آن را به سمت بالا یا پایین بکشید تا در موقعیت مناسب تنظیم گردد.

۲. اهرم تنظیم غریبک فرمان را به سمت بالا فشار دهید تا فرمان قفل شود.

۳. پس از تنظیم، غریبک فرمان را کمی به سمت بالا و پایین حرکت دهید تا از قفل شدن آن اطمینان حاصل نمایید.

### نکته

ممکن است به دلیل پیکربندی‌های مختلف، محل دکمه‌ها فرق کند. مرجع اصلی خودروی واقعی است.

### خطر

■ در حین رانندگی، از تنظیم غریبک فرمان خودداری نمایید، زیرا ممکن است به دلیل عملکرد نادرست راننده، منجر به بروز حادثه و صدمات شدید جسمی و یا حتی مرگ شود.



### نکته

هنگامی که خودرو دیگری در مسیر شما ایستاده یا با سرعت کم حرکت می‌کند، باید توقف نموده و با سرعت کم حرکت کنید و نباید از بوق برای مجبور کردن خودروها یا عابرین به حرکت استفاده شود.



بوق برای آگاه ساختن سایرین در جاده‌های خاص یا در شرایط اضطراری و برای اطمینان از ایمنی است. بوق در هر شرایطی کار می‌کند و در وسط غریبک فرمان قرار دارد.



### هشدار

هنگام حرکت در پیچ تند، روی رمپ و یا در جاهایی که دید کم است یا هنگام سبقت‌گیری و یا در شرایط اضطراری، به منظور جلوگیری از برخورد، باید سرعت خودرو را کم کرده و از بوق برای آگاه ساختن سایرین استفاده نمود.



### توجه

بوق را به مدت طولانی فشار ندهید زیرا ممکن است آسیب دیده و از کار بیفتد.



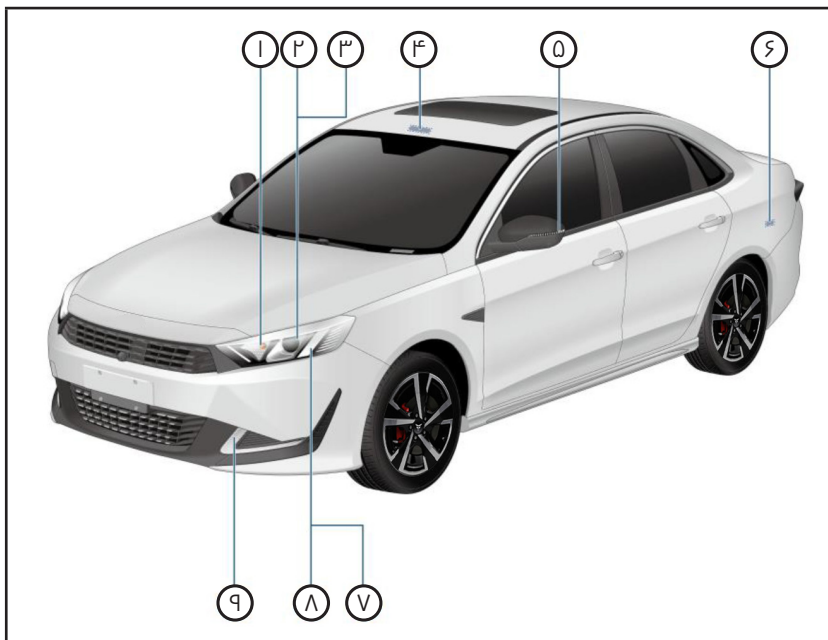

- |                             |                              |
|-----------------------------|------------------------------|
| ۱. چراغ راهنما              | ۲. چراغ نور پایین            |
| ۳. چراغ نور بالا            | ۴. چراغ داخلی جلو (چراغ سقف) |
| ۵. چراغ راهنما روی آینه بغل | ۶. چراغ صندوق عقب            |
| ۷. چراغ موقعیت              | ۸. چراغ راهنما               |
| ۹. چراغ رانندگی در روز      |                              |

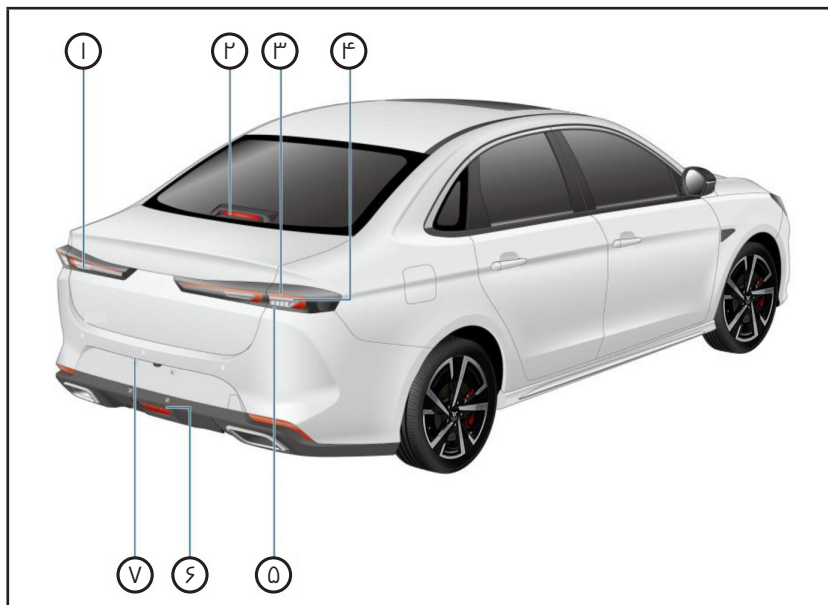

۱. چراغ دنده عقب  
 ۲. چراغ ترمز سوم  
 ۳. چراغ موقعیت  
 ۴. چراغ راهنما  
 ۵. چراغ ترمز  
 ۶. چراغ مه شکن عقب  
 ۷. چراغ پلاک راهنمایی و رانندگی





با قرار گرفتن کلید دسته راهنما در موقعیت "Auto (خودکار)", در صورتی که نور محیط کم باشد، چراغ‌های نور پائین، چراغ موقعیت و چراغ پس‌زمینه صفحه کیلومتر به صورت خودکار روشن شده و هنگامی که میزان نور محیط کافی باشد به صورت خودکار خاموش می‌شوند.

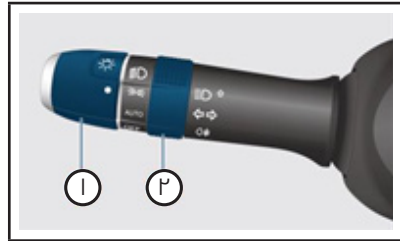

۱. کلید چراغ‌ها

۲. کلید چراغ مه‌شکن

### چراغ موقعیت

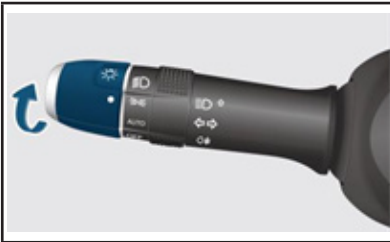

کلید دسته راهنما را به موقعیت  $\text{D}$  بچرخانید تا چراغ موقعیت، چراغ عقب و چراغ پلاک راهنمایی و رانندگی روشن شده و نشانگر  $\text{D}$  روی صفحه کیلومتر روشن شود.



### هشدار

■ هنگام رانندگی در شب و یا جاده‌هایی با دید کم، از چراغ موقعیت به تنهایی استفاده نکنید، زیرا ممکن است باعث بروز تصادف شود.

■ هنگام توقف کوتاه‌مدت در شب یا جاده‌هایی با دید کم، از چراغ موقعیت به عنوان چراغ پارک استفاده نکنید. حتماً چراغ هشدار خطر (فلاشر) را روشن کنید.

**نکته**

- تحت شرایط خاص (زمانی که رطوبت هوا بالاست و یا زمان شستن خودرو و ... ) ممکن است بخار و یا قطرات آب وارد محفظه داخلی چراغ‌ها شود، مانند زمانی که در هوای بارانی روی شیشه‌ها بخار نشسته باشد، این نقص محسوب نمی‌شود.
- با پارک کردن خودرو در محیط خشک، روشن کردن چراغ‌ها و یا رانندگی این بخار از بین می‌رود، اما ممکن است دوباره تکرار شود.
- در صورت وجود مقدار زیاد آب درون کاسه چراغ، توصیه می‌شود با نمایندگی مجاز بهمن موتور تماس بگیرید.

### چراغ‌های خودکار





با کشیدن دسته راهنما به سمت غربی‌ک فرمان، چراغ نور بالا روشن می‌شود و بعد از رها کردن آن، چراغ به صورت خودکار به موقعیت قبل باز می‌گردد و چراغ نور بالا خاموش می‌شود. هنگام سبقت‌گیری، برای علامت دادن، دسته راهنما را به صورت متوالی به سمت غربی‌ک فرمان کشیده و رها کنید.

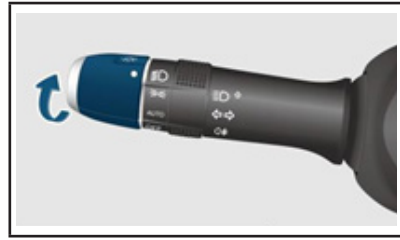

هنگامی که سوئیچ در موقعیت (ON) قرار دارد، کلید دسته راهنما را روی  قرار دهید تا چراغ نور پائین روشن شود.

### چراغ نور بالا

### روشن/خاموش کردن چراغ نور بالا

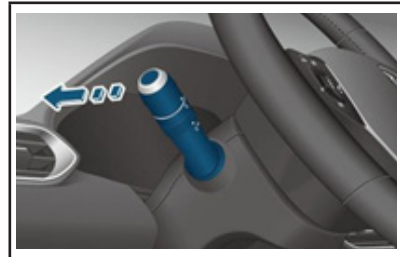

پس از روشن کردن چراغ نور پائین، دسته راهنما را کمی به سمت جلو فشار دهید تا چراغ نور بالا و نشانگر آن روی صفحه کیلومتر  روشن شود. پس از رها کردن دسته راهنما، چراغ به صورت خودکار به حالت قبل بر می‌گردد. با کمی کشیدن دسته راهنما به سمت غربی‌ک فرمان، چراغ نور بالا خاموش می‌شود و پس از رها کردن، چراغ به موقعیت قبل برمی‌گردد.

### نکته



■ در فاصله نزدیک ممکن است چراغ نور بالا باعث انعکاس نور و آزار چشم سایر رانندگان شده و منجر به تصادف شود. فقط در صورت نیاز از آن استفاده کنید.  
 ■ در پیچ‌های تند، سربالایی‌ها، پل‌های شیب‌دار و تقاطع‌های فاقد چراغ راهنمایی، برای اعلام حرکت باید به صورت متناوب از چراغ نور بالا و پائین استفاده کنید.





روشن می‌شود. با خارج کردن دسته دنده از موقعیت دنده عقب، چراغ دنده عقب خاموش می‌شود.

### چراغ مه‌شکن عقب



هنگامی که سوئیچ در موقعیت "ON" قرار دارد، چراغ نور پائین را روشن کرده و سپس دسته راهنما را در حالت قرار دهید. پس از رها کردن دسته راهنما چراغ موقعیت به صورت خودکار در موقعیت OFF قرار گرفته و چراغ مه‌شکن عقب روشن می‌شود همین‌طور نشانگر چراغ مه‌شکن عقب روی صفحه کیلومتر روشن خواهد شد.

پس از روشن شدن چراغ مه‌شکن عقب، دوباره دسته راهنما را در موقعیت قرار دهید یا سوئیچ را در موقعیت "OFF" قرار دهید تا چراغ مه‌شکن عقب خاموش شود.

در صورتی که چراغ نور پائین خاموش شود، چراغ مه‌شکن عقب هم هم‌زمان خاموش می‌شود.

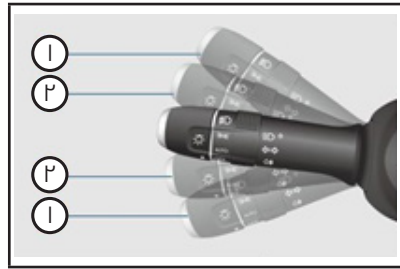

هنگامی که سوئیچ در موقعیت (ON) قرار دارد با کشیدن دسته راهنما به سمت بالا یا پائین (۱) تمام چراغ‌های راهنمای سمت راست یا چپ شروع به چشمک زدن نموده و نشانگر چراغ راهنمای همان سمت روی صفحه کیلومتر همراه با صدای "کلیک" شروع به چشمک زدن می‌کند.

برای تغییر مسیر، دسته راهنما را کمی به سمت بالا یا پائین (۲) کشیده و رها کنید. دسته راهنما به صورت خودکار به موقعیت اصلی خود باز می‌گردد و چراغ‌های راهنما، و نشانگر چراغ راهنمای سمت مربوطه سه بار چشمک می‌زند.

### چراغ ترمز

با فشار پدال ترمز، چراغ ترمز عقب و چراغ ترمز سوم روشن و با رها کردن پدال ترمز، خاموش می‌شود.

### چراغ دنده عقب

هنگامی که سوئیچ در موقعیت "ON" قرار دارد، با قرار دادن دسته دنده در موقعیت دنده عقب، چراغ دنده عقب

دقیقه روشن مانده باشد، اگر سوئیچ در موقعیت "OFF" یا "ACC" قرار گیرد یا تمام چهار درب بسته شود، چراغ به مدت ۸ ثانیه روشن می ماند و سپس آرام آرام خاموش می شود. در صورتی که در مدت این ۸ ثانیه سوئیچ در موقعیت "ON" قرار گیرد، چراغ بلافاصله خاموش می شود.





### کلید چراغ سقف

کلید  را فشار دهید تا تمام چراغ های داخلی روشن شود. با فشار مجدد کلید، چراغ های داخلی خاموش می شود.



### کلید چراغ مطالعه

با فشار کلید  چراغ مطالعه سمت چپ و با فشار کلید  چراغ مطالعه سمت راست را می توان خاموش و روشن کرد.



### کلید کنترل چراغ درها

با فشار کلید  می توان عملکرد کنترل چراغ درها را فعال یا غیرفعال نمود. در صورت فعال بودن عملکرد کنترل چراغ، در صورت باز بودن هر یک از درها، چراغ سقف برای سه دقیقه روشن و سپس خاموش می شود.

در صورتی که دربی ظرف سه دقیقه باز مانده باشد، اگر درب دیگر باز شود، زمان ریست شده و چراغ سقف برای سه دقیقه دیگر روشن مانده و سپس خاموش می شود.

در صورتی که چراغی در بازه زمانی سه







## چراغ مشایعت تا درب منزل

می‌توان از طریق Settings (تنظیمات) Vehicle ← (خودرو) ← Light Settings (تنظیمات چراغ) ← headlight delay (چراغ مشایعت تا درب منزل) این عملکرد را فعال / غیرفعال نمود.

پس از فعال کردن عملکرد، در صورتی که سوئیچ در موقعیت "OFF" قرار گیرد و دسته راهنما در موقعیت "Auto" باشد، در صورتی که میزان نور فعلی به اندازه‌ای باشد که باید چراغ‌های نور پایین روشن شود، پس از آنکه درب‌های خودرو از بیرون قفل شد (به جز قفل کردن از طریق کلید مکانیکی)، چراغ موقعیت و چراغ‌های نور پایین به صورت خودکار برای مدتی روشن خواهد شد.

## چراغ صندوق عقب

با باز شدن چراغ صندوق عقب، چراغ صندوق عقب به صورت خودکار روشن می‌شود.

با بسته شدن درب صندوق عقب، چراغ صندوق عقب به صورت خودکار خاموش می‌شود.

در صورتی که درب صندوق عقب باز بماند، چراغ صندوق عقب به مدت ۱۵ دقیقه روشن مانده و سپس به صورت خودکار خاموش می‌شود.

## نورپردازی داخلی خودرو

فعال / غیرفعال کردن نورپردازی داخلی خودرو

هنگامی که سوئیچ در موقعیت "ON"

**نکته** !

■ می‌توان چراغ رانندگی در روز را از طریق Settings (تنظیمات) Vehicle ← (خودرو) ← Light Settings (تنظیمات چراغ) ← Daytime Running Light (چراغ رانندگی در روز)، روی صفحه فعال / غیرفعال نمود.

■ هنگامی که چراغ رانندگی در روز روشن است، چراغ‌های موقعیت عقب و جلو همزمان روشن خواهند بود.

## تنظیم ارتفاع نور چراغ‌ها



براساس میزان بار خودرو، شتاب‌گیری یا کم کردن سرعت، ممکن است وضعیت خودرو و ارتفاع نور چراغ‌ها تغییر کند. بنابراین باید براساس وضعیت خودرو، ارتفاع چراغ نور پایین را تنظیم نمود.

با چرخاندن دکمه مدور به سمت بالا ارتفاع چراغ نور پایین زیاد و با چرخاندن آن به سمت پایین ارتفاع چراغ نور پایین کم می‌شود. درجه‌بندی ارتفاع براساس اعداد ۰، ۱، ۲، ۳ است که از کم به زیاد ارتفاع افزایش پیدا می‌کند.

سیستم ورود همراه با روشن شدن چراغ



این سیستم روی آینه بغل قرار دارد و هنگامی که قفل درب خودرو باز شده و یا یکی از درب‌های جلو باز شود، به صورت خودکار چراغ روی آینه روشن می‌شود.

### برف پاک‌کن برف پاک‌کن و شیشه‌شوی

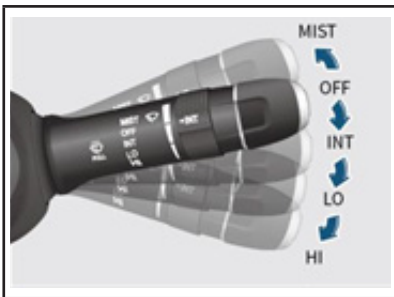

هنگامی که سوئیچ در موقعیت ON قرار دارد می‌توان با حرکت دادن دسته برف‌پاک‌کن به سمت بالا یا پائین عملکردهای زیر را فعال نمود:

MIST: حالت دستی

OFF: غیرفعال بودن برف‌پاک‌کن

INT: حالت متناوب

LO: حرکت آرام (کند) برف‌پاک‌کن

HI: حرکت تند برف‌پاک‌کن

قرار دارد، روی صفحه نمایشگر می‌توان عملکرد نورپردازی داخلی خودرو را از طریق setting (تنظیمات) ← vehicle (خودرو) ← lighting setting (تنظیمات چراغ) ← Ambient light (نورپردازی داخل خودرو) را فعال / غیرفعال نمود.

### تنظیم براساس حالت رانندگی

هنگامی که تنظیم براساس حالت رانندگی فعال می‌شود، رنگ نورپردازی داخل خودرو با توجه به حالت رانندگی به صورت خودکار عوض می‌شود. رنگ پیش‌فرض برای نورپردازی داخل خودرو در حالت SPORT به رنگ قرمز و برای حالت ECO به رنگ سبز است.

**نکته**

وقتی تنظیم براساس حالت رانندگی فعال می‌باشد نمی‌توان رنگ نورپردازی داخل خودرو را به دلخواه انتخاب کرد.

میزان روشنایی نورپردازی داخل خودرو  
میزان روشنایی نورپردازی داخل خودرو را می‌توان در ۵ حالت تنظیم نمود.

رنگ نورپردازی داخل خودرو  
اگر حالت رانندگی تنظیم شده غیرفعال باشد، می‌توان رنگ نورپردازی را به دلخواه انتخاب نمود.





### MIST: حالت دستی

با کشیدن دسته برفپاککن به سمت بالا، اهرم در موقعیت "MIST" قرار گرفته و با رها کردن آن دسته برفپاککن به صورت خودکار به حالت اول یا OFF بر می‌گردد و برفپاککن بعد از یک بار حرکت متوقف می‌شود.

### OFF: غیرفعال شدن برفپاککن جلو

وقتی دسته برفپاککن در موقعیت OFF قرار دارد، برفپاککن جلو غیرفعال است.

### INT: حالت رفت و برگشت متناوب

هنگامی که دسته برفپاککن را به سمت پایین می‌کشید، برفپاککن در موقعیت "INT" قرار می‌گیرد و به صورت متناوب حرکت می‌کند.

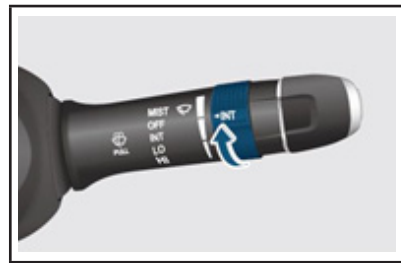

با چرخاندن کلید مدور حالت تناوب، می‌توان بازه حرکت متناوب برفپاککن را در چهار حالت ۲s، ۴s، ۸s و ۱۳s تنظیم نمود.

### LO: حرکت آرام (کند) برفپاککن

با قرار دادن دسته برفپاککن روی موقعیت "LO"، برفپاککن به صورت مستمر با دور کند حرکت می‌کند.

### HI: حرکت تند برفپاککن

با قرار دادن دسته برفپاککن روی موقعیت "HI"، برفپاککن به صورت مستمر با دور تند حرکت می‌کند.

### شیشه‌شوی جلو



با کشیدن دسته برفپاککن به سمت غریبک فرمان، مایع شیشه‌شوی روی شیشه اسپری شده و برفپاککن ۳ بار در دور آرام حرکت کرده و دوباره بعد از ۶ ثانیه این کار تکرار شده و سپس متوقف می‌شود.

### درب محفظه موتور

باز کردن / بستن درب محفظه موتور

باز کردن درب محفظه موتور



اهرم باز کن درب محفظه موتور واقع در کابین خودرو را بکشید. درب موتور کمی به سمت بالا می‌رود.



### هشدار

قبل از شروع حرکت، اطمینان حاصل نمائید درب محفظه موتور کاملاً بسته شده باشد، زیرا ممکن است در حین رانندگی درب باز شده و موجب بروز حادثه شود.

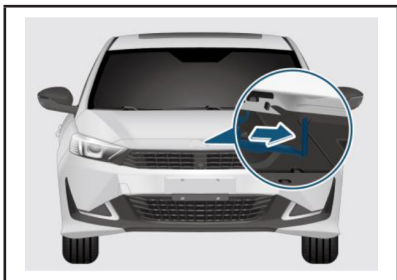

دست خود را در قسمت وسط جلوی درب محفظه موتور قرار داده و اهرم بازکن قفل درب محفظه موتور را به سمت راست کشیده و هم‌زمان درب موتور را بلند کنید.

### درب صندوق عقب

باز کردن / بستن درب صندوق عقب  
باز کردن درب صندوق عقب با ریموت کنترل



هنگامی که درب خودرو قفل می‌باشد، فشار طولانی مدت دکمه باز کردن قفل درب صندوق عقب، درب تا ارتفاع مشخص شده باز می‌شود.

هنگامی که قفل درب خودرو باز است و خودرو متوقف است، نیازی به ریموت کنترل نیست و می‌توان با فشار مستقیم میکروسوییچ روی درب آن را باز نمود.

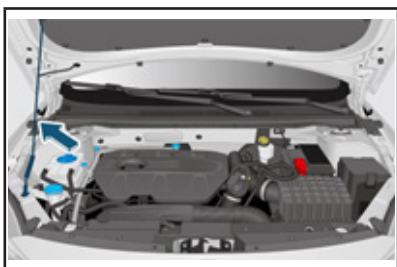

درب محفظه موتور را بلند کرده و میله نگهدارنده را در جای درست قرار دهید.

### بستن درب محفظه موتور

قبل از بستن درب محفظه موتور، مطمئن شوید ابزار یا پارچه‌ای داخل محفظه موتور جا نمانده باشد.

میله حائل را در جای خود قرار داده و درب محفظه موتور را تا نزدیکی قفل آن پائین آورید سپس آن را رها کنید تا بسته و در جای خود قفل شود. سپس آن را کمی بالا بکشید تا از بسته شدن کامل آن اطمینان حاصل نمائید.





## باز کردن درب صندوق عقب بدون کلید

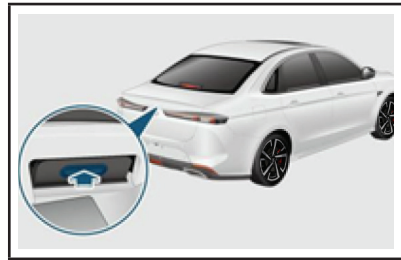

هنگامی که درب خودرو قفل است، در صورت به همراه داشتن ریموت کنترل هوشمند، در کنار خودرو قرار گرفته و میکروسوییچ روی درب صندوق عقب را فشار دهید تا باز شود.

### بستن درب صندوق عقب

درب صندوق عقب را تا نزدیک سپر عقب به سمت پائین بکشید سپس آن را به آرامی با هر دو دست فشار دهید تا بسته شود.



### هشدار

- هنگام بستن درب صندوق عقب آن را از سمت بالا فشار دهید در غیر این صورت ممکن است دستتان لای درب مانده و آسیب ببیند.
- برای جلوگیری از آسیب دیدن سر، دست و یا سایر قسمت‌های بدن، از دست زدن کودکان به صندوق عقب جلوگیری‌نمائید.



### توجه

- برای جلوگیری از برخورد درب صندوق عقب، قبل از باز کردن درب صندوق عقب مطمئن شوید فضای کافی برای باز و بسته شدن درب وجود داشته باشد.
- به جک نگهدارنده درب صندوق عقب چیزی آویزان نکنید، زیرا ممکن است جک نگهدارنده آسیب دیده و بسته نشود.
- هنگام بستن درب صندوق عقب، برای جلوگیری از آسیب درب، آن را زیاد فشار ندهید.
- در صورت قرار دادن بار بیش از حد در صندوق عقب آن را با فشار نبندید، زیرا ممکن است درب آسیب دیده یا تغییر شکل دهد.

## باز کردن درب صندوق عقب در شرایط اضطراری

در صورتی که شارژ باتری خودرو تخلیه شده و یا درب به صورت معمول باز نمی‌شود، می‌توان از داخل خودرو درب صندوق عقب را باز نمود.



### خطر

- قبل از استفاده از صندوق عقب از باز بودن کامل درب آن اطمینان حاصل نمائید. زیرا ممکن است در صورت باز نبودن کامل، درب سقوط کرده و منجر به آسیب بدنی و یا حتی مرگ شود.
- قبل از شروع رانندگی از قفل بودن کامل درب صندوق عقب اطمینان حاصل نمائید، زیرا ممکن است در حین رانندگی درب بالا پریده و منجر به حادثه گردد.

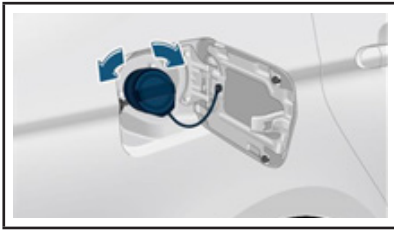

به آرامی درپوش باک را در خلاف جهت حرکت عقربه‌های ساعت بچرخانید تا باز شود. سپس آن را خارج نمائید. پس از سوخت‌گیری، به آرامی درپوش را در جهت حرکت عقربه‌های ساعت بچرخانید تا بسته شده و صدای کلیک شنیده شود. درب باک را ببندید.



#### هشدار

■ درپوش را به آرامی خارج کنید تا از بیرون ریختن سوخت و آسیب بدنی جلوگیری شود.  
■ برای جلوگیری از بیرون ریختن سوخت و ایجاد آتش‌سوزی در صورت بروز تصادف، پس از سوخت‌گیری از بسته بودن کامل درپوش باک اطمینان حاصل کنید.

#### سوخت‌گیری

با کم شدن میزان سوخت داخل باک، نشانگر میزان سوخت هم کم‌کم پایین‌تر می‌رود.

هنگامی که میزان سوخت بسیار کم باشد، علامت  روشن شده و پیغام " please replenish fuel " (لطفاً سوخت‌گیری نمائید) روی صفحه‌نمایشگر ظاهر می‌شود. در این زمان باید در اولین فرصت سوخت‌گیری نمایید.

نوع سوخت : بنزین بدون سرب با اکتان ۹۲ و بالاتر

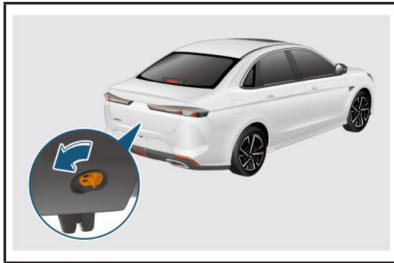

صندلی‌های عقب را خم کنید و وارد صندوق عقب شوید. مانند تصویر کلید باز کردن قفل را فشار داده و درب را باز کنید.



#### نکته

در صورتی که نتوانستید در شرایط اضطراری درب را از سمت داخل باز کنید، توصیه می‌شود با نمایندگی مجاز بهمن موتور تماس بگیرید.

#### باک

باز کردن / بستن درب باک  
مراحل باز کردن درب باک



اهرم بازکن درب باک در درون کابین خودرو را بکشید تا درب باک باز شود.





## هشدار



■ قبل از سوخت‌گیری، موتور را خاموش کرده و تمام درب‌ها و پنجره‌ها را ببندید.  
 ■ در صورت خشک بودن هوا امکان ایجاد الکتریسیته ساکن زیاد است. قبل از باز کردن درپوش مخزن سوخت باید یک سطح فلزی رنگ نشده را لمس کنید تا الکتریسیته ساکن از بدنتان خارج شده و مانع از آتش گرفتن بخار بنزین در اثر جرقه ناشی از الکتریسیته ساکن شود.

■ سوخت بنزین به شدت قابل اشتعال است. بنابراین هنگام سوخت‌گیری، در مجاورت شعله آتش نباشید و از استعمال دخانیات اجتناب کنید.

■ از پاشیده شدن بنزین روی پوست یا لباس‌تان جلوگیری کنید. تماس مستقیم با بنزین بسیار برای سلامتی مضر است. در صورت ریختن ناگهانی بنزین بر روی پوست، بلافاصله آن را با آب فراوان بشوئید.

■ از اضافه کردن گازوئیل به موتورهای بنزینی جداً خودداری فرمائید. از ترکیب کردن گازوئیل با بنزین اجتناب کنید، زیرا ممکن است سیستم سوخت‌رسانی و موتور آسیب دیده و یا خودرو آتش بگیرد.

■ پس از قطع شدن خودکار نازل سوخت، مجدداً به سوخت‌گیری ادامه ندهید، زیرا مخزن بیش از حد پر شده و سوخت سرریز می‌شود که به شدت امکان آتش‌سوزی انفجار و آسیب‌های شدید را افزایش می‌دهد.

## توجه



■ استفاده از بنزین بی‌کیفیت و غیر استاندارد، به موتور صدمه زده و باعث نقص عملکردهای خودرو می‌شود.  
 ■ اگر در حین سوخت‌گیری، بنزین بیرون ریخت، برای جلوگیری از آسیب به خودرو و رنگ آن، بلافاصله بنزین را از روی سطح بدنه خودرو پاک کنید.

## حفاظت از محیط زیست



سوخت محیط زیست را آلوده می‌کند. در صورت ریختن سوخت در محیط، باید توسط متخصصین جمع‌آوری و محل تمیز شود.

سیستم تهویه مطبوع (A/C) | ۵۸  
کنترل پنل A/C

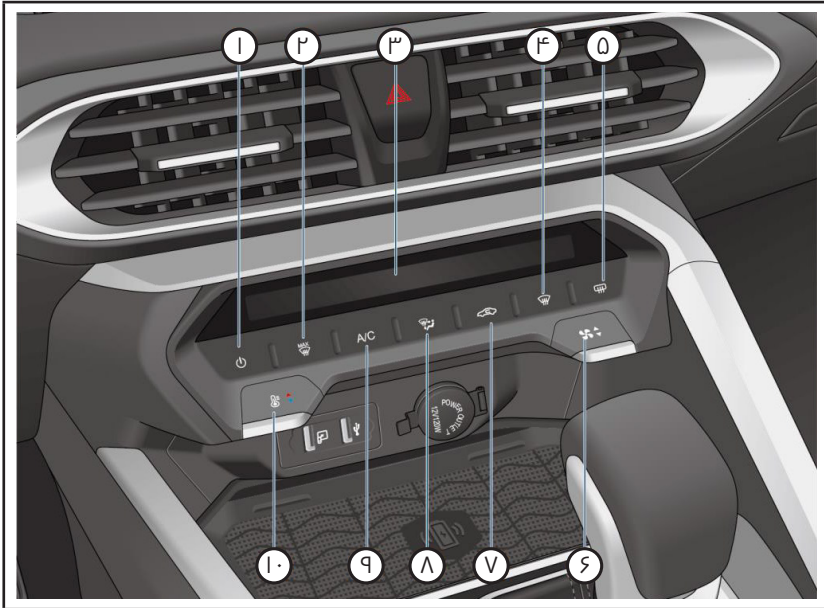

۱. دکمه روشن و خاموش کردن تهویه مطبوع
۲. دکمه حداکثر یخزدایی - شیشه جلو
۳. صفحه اطلاعات مربوط به A/C
۴. دکمه یخزدایی - شیشه جلو
۵. دکمه یخزدایی - شیشه عقب
۶. دکمه تنظیم میزان حجم باد
۷. دکمه گردش هوای داخل / ورودی هوای تازه
۸. دکمه حالت درپچه‌های هوا
۹. دکمه کولر A/C
۱۰. دکمه تنظیم دما







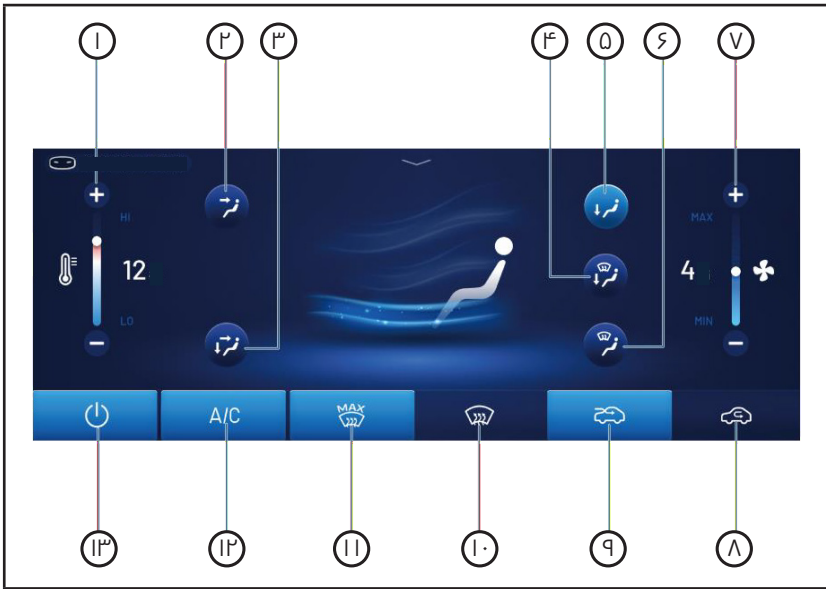

## صفحه عملکرد تهویه مطبوع (از طریق نمایشگر مالتی مدیا)



۱. محدوده تنظیم دما
۲. دکمه حالت وزش باد به صورت
۳. دکمه حالت وزش باد به صورت و پا
۴. دکمه حالت یخزدایی / وزش باد به پا
۵. دکمه حالت وزش باد به پا
۶. دکمه حالت یخزدایی
۷. محدوده تنظیم میزان وزش باد
۸. دکمه گردش هوای داخل
۹. دکمه ورودی هوای تازه
۱۰. دکمه یخزدایی شیشه جلو
۱۱. دکمه حداکثر یخزدایی شیشه جلو
۱۲. دکمه کولر A/C
۱۳. دکمه روشن / خاموش کردن A/C

## تنظیم میزان وزش باد

تنظیم میزان وزش باد روی کنترل پنل: دکمه افزایش / کاهش میزان وزش باد روی کنترل پنل را فشار دهید تا میزان وزش باد کم یا زیاد شود. محدوده تنظیمات از درجه ۱ تا ۷ می‌باشد.

تنظیم میزان وزش باد از طریق صفحه نمایشگر وسط: روی علامت  روی صفحه نمایشگر مرکزی کلیک کنید. صفحه تنظیم عملکرد تهویه مطبوع باز می‌شود و می‌توانید با کلیک کردن روی **+** یا **-** میزان وزش باد را تنظیم کنید. با فشار یا لغزاندن این علامت ، می‌توان میزان وزش باد را زیاد، کم یا قطع نمود.

## یخزدایی شیشه جلو

از طریق A/C و از دکمه یخزدایی روی کنترل پنل و یا روی صفحه نمایشگر مرکزی، می‌توان عملکرد یخزدایی شیشه جلو را فعال نمود.

هنگامی که چراغ نشانگر حالت یخزدایی شیشه جلو روشن است بدان معنی است که سیستم یخزدایی شیشه جلو فعال است.

هنگامی که عملکرد یخزدایی شیشه جلو فعال است، سیستم به صورت خودکار تنظیمات زیر را انجام می‌دهد.

- میزان شدت باد افزایش می‌یابد.
  - عملکرد A/C روشن می‌شود.
  - حالت خروجی هوا از دریچه‌ها در حالت یخزدایی قرار می‌گیرد.
- گردش هوا در حالت ورود هوای تازه قرار

می‌گیرد.

هنگامی که عملکرد یخزدایی شیشه جلو فعال است با فشار مجدد دکمه A/C روی کنترل پنل یا صفحه نمایشگر مرکزی، چراغ نشانگر عملکرد خاموش و عملکرد یخزدایی شیشه جلو غیرفعال می‌شود.

**هشدار**

در هنگام استفاده از عملکرد یخزدایی A/C، کلید A/C را خاموش نکنید. زیرا باعث می‌شود شیشه جلو بخار کرده و دید جلو کم شود.

## یخزدایی شیشه عقب





دکمه یخزدایی شیشه عقب روی کنترل پنل یا روی صفحه نمایشگر مرکزی را فشار دهید تا عملکرد یخزدایی شیشه عقب فعال شود.

هنگامی که چراغ نشانگر دکمه یخزدایی شیشه عقب روشن است بدان معنی است که عملکرد یخزدایی شیشه عقب فعال است و هنگامی که چراغ نشانگر دکمه یخزدایی شیشه عقب خاموش است بدان معنی است که عملکرد یخزدایی شیشه عقب غیرفعال است.

هنگامی که یخزدایی شیشه عقب فعال است، با فشار مجدد کم A/C روی کنترل پنل و یا صفحه نمایشگر مرکزی، چراغ نشانگر عملکرد خاموش و عملکرد یخزدایی شیشه عقب غیرفعال می‌شود. در صورتی که به صورت دستی عملکرد را متوقف نکنید، ۲۰ دقیقه پس از شروع به کار عملکرد، به صورت خودکار غیرفعال می‌شود.







مرکزی: روی  روی نمایشگر مرکزی کلیک کنید. صفحه مربوط به عملکرد تنظیم تهویه مطبوع باز می‌شود. و می‌توان با کلیک روی  یا  میزان دما را افزایش یا کاهش داده و یا با حرکت دادن علامت  به سمت بالا یا پایین، دما را افزایش یا کاهش داد.







**نکته**  
دمای نمایش داده شده روی صفحه نمایشگر مرکزی، دمای در نظر گرفته شده برای خروجی هوا می‌باشد و دمای داخل خودرو اندازه‌گیری نمی‌شود.

### حالت خروجی هوا

کمی با فشار روی دکمه خروجی هوا روی کنترل پنل، می‌توان حالت‌های زیر را انتخاب نمود.

 حالت وزش باد به صورت: هوا از دریچه‌های خروجی داشبورد خارج می‌شود.  
 حالت وزش باد به صورت و پا: در این حالت هوا از دریچه‌های خروجی داشبورد و دریچه‌های زیر پا خارج می‌شود.

 حالت یخ‌زدایی / وزش باد به پا: هوا از دریچه‌های خروجی به شیشه جلو و دریچه‌های زیر پا خارج می‌شود.

 حالت یخ‌زدایی: هوا از دریچه‌های خروجی به شیشه جلو خارج می‌شود. شما می‌توانید از طریق صفحه نمایشگر مرکزی، به صورت مستقیم آیکون ، ، ، ،  برای حالت مربوطه انتخاب کنید.

**نکته**  
هنگامی که عملکرد یخ‌زدایی شیشه عقب فعال است، گرم‌کن آینه دید عقب نیز هم‌زمان فعال است و برای حداکثر ۲۰ دقیقه فعال می‌باشد.

می‌توان از طریق دکمه انتخاب گردش هوا روی کنترل پنل یا روی صفحه نمایشگر مرکزی، نوع گردش هوا را انتخاب نمود:  
- گردش هوای داخل: از ورود هوای بیرون به داخل خودرو جلوگیری می‌کند و هوا داخل خودرو به گردش می‌آید.  
- ورود هوای تازه: هوا از بیرون خودرو وارد شده و هوای داخل خودرو را تازه نگه می‌دارد.

**نکته**  
■ گردش هوای داخل به مدت طولانی باعث افزایش دی‌اکسید کربن در داخل خودرو شده که بر روی میزان هوشیاری راننده اثر می‌گذارد.  
■ استفاده از گردش هوای داخل در روزهای سرد یا بارانی باعث بخار گرفتن شیشه‌ها می‌شود که بر روی دید راننده تأثیر می‌گذارد.

### تنظیم دما

دکمه تنظیم دما روی کنترل پنل: با استفاده از دکمه تنظیم دمای روی کنترل پنل می‌توان دما را افزایش یا کاهش داد. محدوده دمای انتخابی را می‌توان از ۱ تا ۱۶ مدل مختلف تنظیم نمود.  
تنظیم دما از طریق صفحه نمایشگر

## دکمه فعال / غیرفعال کردن تهویه مطبوع

با فشار A/C روی کنترل پنل یا روی نمایشگر مرکزی می‌توان عملکرد A/C را فعال یا غیرفعال نمود.

### حالت حداکثر یخ‌زدایی

با فشار این دکمه روی کنترل پنل و یا روی صفحه نمایشگر مرکزی، چراغ دکمه روشن شده و میزان حجم وزش باد در حداکثر میزان قرار می‌گیرد. با فشار مجدد دکمه روی کنترل پنل یا روی صفحه نمایشگر مرکزی، حالت حداکثر یخ‌زدایی غیرفعال می‌شود.

### حالت کولر

با فشار دکمه A/C روی کنترل پنل یا صفحه نمایشگر مرکزی، چراغ دکمه روشن و عملکرد کولر A/C فعال می‌شود. با فشار دکمه A/C چراغ دکمه خاموش و عملکرد کولر A/C خاموش می‌شود.

### دریچه‌ها

بالا، پائین، چپ یا راست، جهت وزش باد از دریچه‌های خروجی هوا را تنظیم نمود.



### دریچه‌های جانبی خروجی هوا

می‌توان با تنظیم پره‌های دریچه‌های جانبی به سمت بالا، پائین، چپ یا راست، جهت وزش باد از دریچه‌های جانبی را تنظیم نمود.



### دریچه خروجی هوا - عقب

می‌توان با تنظیم پره‌های دریچه خروجی هوا - عقب به سمت بالا، پائین، چپ یا راست، جهت وزش باد از این دریچه‌ها را تنظیم نمود.



دریچه‌های خروجی هوا وسط داشبورد می‌توان با تنظیم پره‌های دریچه به سمت





## سیستم مالتی مدیا

### استفاده از سیستم مالتی مدیا

به منظور جلوگیری از بروز تصادف، از تنظیم سیستم مالتی مدیا در حین رانندگی اجتناب کنید.

برای استفاده از سیستم مالتی مدیا بر طبق دستورالعمل عمل کنید. در غیر این صورت شامل گارانتی نمی شود.

ممکن است بنا به دلایلی از جمله پیکربندی متفاوت خودروها و یا به روزرسانی های آتی سیستم، صفحات سیستم مالتی مدیا تغییر کند. ملاک، خودروی واقعی است.

در صورت عملکرد نادرست و یا نقص سیستم مالتی مدیا با فشار طولانی دکمه روشن / خاموش، سیستم مالتی مدیا به مدت ۱۰ ثانیه غیرفعال می گردد و بعد از آن مجدداً فعال می گردد.

سیستم مالتی مدیا از تلفن های هوشمند مختلف که مجهز به تکنولوژی بلوتوث هستند، پشتیبانی می کند. از آنجا که عملکرد تلفن های هوشمند متفاوت است، برخی تلفن های هوشمند مجهز به بلوتوث با سیستم هماهنگ نمی شوند. سیستم موزیک بلوتوث از برخی برنامه های پلیر پشتیبانی نمی کند.

هنگام استفاده از USB برای پخش فایل صوتی فیلم یا عکس، توصیه می شود از USB مخصوص استفاده کرده و فایل های بدون استفاده روی USB را به حداقل برسانید تا بارگذاری سریع تر صورت گیرد.

در صورت وصل تلفن به سیستم مالتی

مدیا، در صورتی که روی آیکون CarLife کلیک کنید متن unconnected (وصل نشده است) روی صفحه نشان داده می شود. در اولین ورود اگر ظرف ۳۰ ثانیه وصل نشود به صورت خودکار وارد صفحه help (کمک) می شوید. در صورتی که اتصال CarLife قطع شود می توانید دوباره وصل شوید. پس از وصل تلفن در صورتی که اتصال Baicla carLife با موفقیت صورت نگرفت ابتدا بررسی نمائید که carLife روی تلفن همراه نصب شده باشد و سپس صفحه help (کمک) را بررسی نمائید.

سیستم مالتی مدیا از فایل های دارای رزولوشن بالا و یا جریان کد طولانی پشتیبانی نمی کند، علاوه بر این برخی فایل های ویدیویی به دلیل کیفیت بالای فیلم و یا دلایل دیگر نمی تواند پخش شود.

نوع فایل	فرمت‌های قابل پشتیبانی	توضیح
صوتی	*. AAC, *. HE-AAC, *. MP۳, *. WMA, *. AIFF, *. AMR, *. APE, *. AU, *. FLAC, *. M۴A, *. MKA, *. MMF, *. MP۲, *. OGG, *. WAV, *. WAVPack, *. WV	علامت * مربوط به نام فایل است.
تصویری	*. MP۳, *. ۴GP, *. MKV, *. MPG, *. FLV, *. MOV, *. AVI, *. WMV, *. VOB	
عکس	*. JPEG, *. PNG, *. GIF(static), *. BMP	



### نکته

این کتابچه شامل اطلاعات اولیه در مورد سیستم مالتی مدیا است. برای اطلاعات بیشتر در مورد عملکرد، به نسخه الکترونیکی دستور العمل روی صفحه نمایشگر یا به بروشور راهنمای مالتی مدیا که به صورت جداگانه تهیه شده مراجعه کنید.

### عملکرد دکمه‌ها

دکمه‌های سیستم مالتی مدیا روی غریبک فرمان

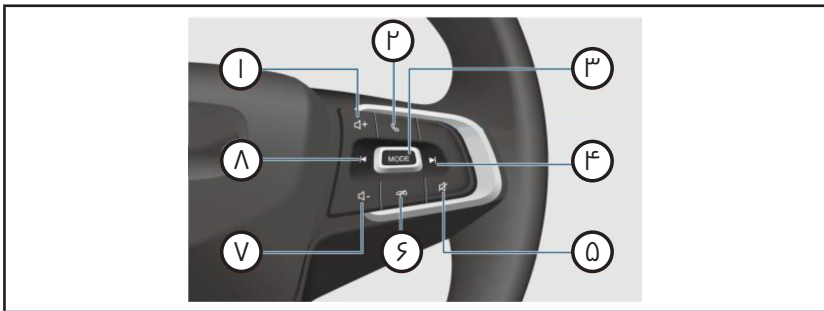

۱. دکمه افزایش حجم صدا

با فشار کوتاه این دکمه، می‌توان حجم صدای سیستم مالتی مدیا را افزایش داد.

۲. دکمه تلفن همراه

با فشار کوتاه دکمه در صورت عدم تماس ورودی وارد صفحه ارتباط بلوتوث تلفن

همراه شده و در صورت وجود تماس ورودی می‌توان به تماس پاسخ داد. فشار





طولانی دکمه باعث تماس با امداد داده‌ای می‌شود.

۳. دکمه تغییر حالت

با هر بار فشار دکمه می‌توان منبع ورودی صدای سیستم مالتی مدیا را به صورت زیر تغییر داد. Bluetooth←QQ Music Audio←Music KuWo←USB Local Radio(FM/AM)/←Music QQ←Koala FM←Internet Radio Music

۴. موزیک بعدی

با فشار کوتاه این دکمه می‌توان آهنگ بعدی را انتخاب و یا ایستگاه رادیویی بعدی را جستجو نمود.

۵. دکمه Mute (بی‌صدا)

با فشار کوتاه این دکمه سیستم مالتی مدیا بی‌صدا می‌شود.

۶. دکمه قطع کردن تماس

با فشار این دکمه می‌توان در صورت وجود تماس، آن را قطع نمود.

۷. دکمه کم کردن صدا

با فشار کوتاه مدت این دکمه می‌توان حجم صدا را کم نمود.

۸. موزیک قبلی

با فشار کوتاه این دکمه می‌توان آهنگ قبلی را انتخاب یا ایستگاه رادیویی قبلی را جستجو نمود.

## کلید کنترل سیستم مالتی‌مدیا روی کنسول مرکزی

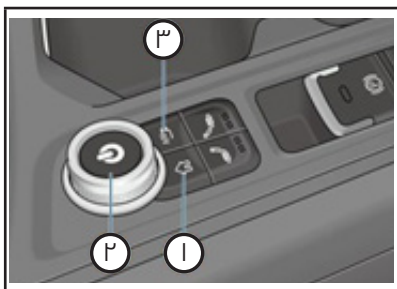

۱. کلید صفحه اصلی

با فشار این دکمه وارد صفحه اصلی مالتی‌مدیا می‌شوید.

۲. کلید مدور تنظیم حجم صدا و دکمه روشن / خاموش کردن.

هنگامی که خودرو روشن بوده و سیستم فعال است با فشار کوتاه دکمه روشن / خاموش کردن، می‌توان سیستم را خاموش نمود. با فشار کلید و نگه داشتن آن برای ۱۰ ثانیه می‌توان سیستم مالتی مدیا را بازیابی نمود. با چرخاندن کلید مدور تنظیم صدا در جهت حرکت عقربه‌های ساعت، حجم صدا افزایش و با چرخاندن آن در خلاف جهت حرکت عقربه‌های ساعت حجم صدا کاهش می‌یابد.

۳. کلید پانوراما (۳۶۰°)

با فشار این کلید، عملکرد تصویر پانوراما (۳۶۰°) فعال می‌شود.

سیستم مالتی مدیا این خودرو مجهز به امکاناتی نظیر پخش رادیو در باند، AM، FM، نتپخش فایل‌های صوتی، تصویری و ویدئویی از طریق درگاه USB، اتصال بلوتوث، اتصال گوشی هوشمند، نقشه

رهیاب، ورودی AUX، اتصال Wi-Fi، پخش تصاویر DVR، نمایش دوربین دید عقب و پیرامون خودرو و منوی تنظیمات خودرو می‌باشد. لطفا جهت کسب اطلاعات بیشتر در خصوص عملکرد سیستم مالتی‌مدیا به بروشور راهنمای سریع مربوطه یا صفحه راهنمای داخل سیستم مالتی‌مدیا مراجعه نمایید.

## تزیینات داخلی

محفظه نگهداری اشیاء



### نکته

در مدل‌های دارای شارژر بی‌سیم برای تلفن همراه، از این قسمت برای شارژ بی‌سیم هم استفاده می‌شود قبل از قرار دادن هر شیء دیگری در آن باید شارژر غیرفعال شود.



جعبه داشبورد

- دستگیره آن را بکشید تا باز شود.
- جعبه داشبورد را فشار دهید تا بسته شده و صدای کلیک دهد.



### هشدار

در حین رانندگی و ترمزگیری شدید باید جعبه داشبورد بسته بماند تا از بروز آسیب بدنی احتمالی جلوگیری شود.

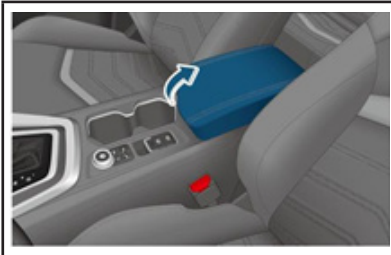

زیر آرنجی کنسول وسط - جلو می‌توان اشیاء کوچک را داخل زیر آرنجی کنسول وسط جلو قرار داد.



محفظه نگهداری روی درب‌های جلو و عقب برای نگهداری اشیایی نظیر بطری نوشیدنی، نقشه و کتابچه طراحی شده‌اند.



محفظه کوچک روی کنسول وسط برای نگهداری اشیاء کوچک است.







آن جدا کرده و آن را به سمت پهلو بچرخانید.

### آینه آرایشی



برای استفاده از آینه آرایشی درپوش روی آینه را به سمت بالا بکشید.

### دستگیره کمکی (سقفی)



در حین حرکت می‌توان از این دستگیره برای حفظ تعادل بدن استفاده نمود.

**توجه**

- هنگام پیاده و سوار شدن یا بلند شدن از روی صندلی از دستگیره کمکی استفاده نکنید.
- اشیاء سنگین را به دستگیره کمکی آویزان نکنید.



زیر آرنجی کنسول وسط - عقب می‌توان از محفظه نگهداری کنسول وسط - عقب برای نگهداری اشیاء کوچک استفاده نمود.

### آفتابگیر



آفتابگیر بالای شیشه جلو - سمت سرنشین و راننده قرار دارد و از تابش مستقیم نور به چشم جلوگیری می‌کند.



برای جلوگیری از تابش نور خورشید از سمت کنار، آفتابگیر را از پایه نگهدارنده



پشت صندلی جلو محلی برای نگهداری مدارکی مثل نقشه‌ها، روزنامه‌ها و مجلات و غیره تعبیه شده است.

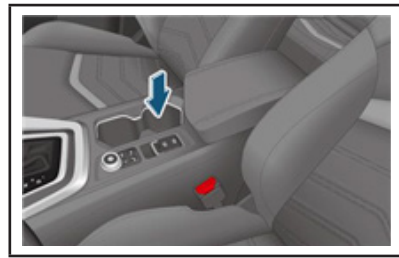

جالیوانی جلو  
می‌توان از جالیوانی برای نگهداشتن لیوان یا بطری نوشیدنی استفاده نمود.

### سوکت شارژ



هنگامی که سوئیچ در موقعیت "ON" یا "ACC" قرار دارد، می‌توان درپوش سوکت شارژ را باز نموده و شارژر را به آن وصل نمود.



جالیوانی عقب  
جالیوانی عقب برای نگهداری لیوان یا بطری نوشابه مورد استفاده قرار می‌گیرد.



### هشدار

در حین رانندگی و ترمزگیری شدید باید جعبه داشبورد بسته بماند تا از بروز آسیب بدنی احتمالی جلوگیری شود.  
 ■ در حین رانندگی برای جلوگیری از ریختن مایعات، از بسته بودن درب لیوان یا بطری اطمینان حاصل نمایید.  
 ■ هنگام رانندگی از بیرون آوردن و قرار دادن لیوان داخل جالیوانی اجتناب کنید.



### هشدار

■ در صورتی که فردی در خودرو حضور ندارد، از سوکت شارژ استفاده نکنید زیرا ممکن است عملکرد نادرست آن موجب آتش‌سوزی شود.  
 ■ از دست زدن کودکان به سوکت شارژ جلوگیری نمایید.  
 ■ تجهیزات پرمصرف برقی را به سوکت شارژ وصل نکنید.





درگاه USB - عقب  
می‌توان از درگاه USB - عقب برای شارژ وسایل برقی کوچک مانند تلفن همراه استفاده نمود.

**محل شارژر بی‌سیم تلفن همراه**  
می‌توان از شارژر بی‌سیم بدون استفاده از اتصالات و از طریق القاء الکترومغناطیسی برای شارژ کردن تلفن همراه استفاده نمود.

**نکته**

عملکرد شارژر بی‌سیم فقط برای تلفن‌هایی که دارای گواهی "Qi" هستند امکان‌پذیر است و در صورت استفاده از شارژر برای تلفن‌های بدون گواهی "Qi" و یا سایر دریافت‌کننده‌های شارژر بی‌سیم، شرکت هیچ مسئولیتی در قبال خسارت‌های وارده ندارد.



### توجه



- برای جلوگیری از آسیب سیستم برقی خودرو، از وصل کردن ژنراتور برای تولید برق خودداری کنید.
- تنها از تجهیزات برقی دارای استاندارد استفاده کنید.
- هنگام روشن / خاموش کردن موتور، ابتدا تجهیزات متصل به خروجی سوکت را جدا کنید تا به خاطر نوسانات ولتاژ، از بروز آسیب به وسیله برقی جلوگیری شود.

### درگاه USB

هنگامی که سوئیچ در موقعیت ACC یا ON قرار دارد، می‌توان دستگاه‌هایی را به USB متصل و از آن استفاده نمود.



درگاه USB - جلو  
می‌توان از درگاه USB جلو برای اتصال تلفن همراه، تبلت، USB و سیستم مالتی مدیا استفاده نمود.



### هشدار

■ قبل از ترک خودرو، تلفن همراه را از شارژر جدا کنید تا از بروز خطر جلوگیری شود.

■ در صورت وجود جسم فلزی بین تلفن و محدوده شارژ، آن را بلافاصله با دست بردارید زیرا ممکن است باعث سوختگی شود. ابتدا باید عملکرد شارژر را غیرفعال نموده و پس از سرد شدن قطعه فلزی، آن را بردارید.

### توجه



■ زمانی که عملکرد شارژر بی سیم فعال است، از قرار دادن اشیاء فلزی مثل سکه، کلید و غیره در محل شارژر اجتناب کنید.

■ زمانی که عملکرد شارژر بی سیم فعال است، از قرار دادن اشیاء آهن ربایی مثل کارت های مغناطیسی در محل شارژر اجتناب کنید.

■ زمانی که عملکرد شارژر بی سیم فعال است، از قرار دادن ریموت کنترل در محدوده شارژر اجتناب کنید.

■ برای جلوگیری از بروز نقص در عملکرد شارژر بی سیم، از ورود آب به محدوده شارژر جلوگیری نمایید.

■ در صورت عدم عملکرد صحیح، با نمایندگی مجاز بهمن موتور تماس بگیرید.



محل شارژر بی سیم تلفن همراه شارژر بی سیم تلفن همراه در داخل محفظه نگهداری اشیاء روی کنسول وسط قرار دارد. هنگام شارژ اطمینان حاصل کنید که تلفن داخل محفظه شارژر بی سیم قرار داشته باشد تا شارژر به درستی انجام شود.



### نکته

در صورت نیاز به استفاده از محل شارژر بی سیم به عنوان محفظه نگهدارنده، ابتدا عملکرد شارژر بی سیم را غیرفعال کنید.

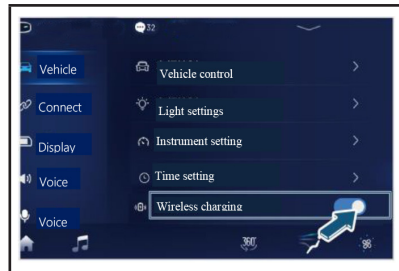

دکمه شارژر بی سیم تلفن همراه می توان از طریق setting (تنظیمات) ← vehicle (خودرو) ← wireless charging (شارژر بی سیم) روی صفحه نمایشگر، عملکرد شارژر تلفن را فعال یا غیرفعال نمود.





## نکته



- هنگام استارت زدن خودرو، به دلیل عملکرد ریموت کنترل، عملکرد شارژر بی سیم به طور موقت قطع می شود و پس از تکمیل عملکرد ریموت کنترل، مجدداً شارژر به کار خود ادامه خواهد داد.
- در یک زمان فقط می توان یک تلفن همراه را شارژ نمود.
- در جاده های ناهموار، ممکن است شارژ شدن بی سیم تلفن همراه به صورت متناوب قطع و وصل شود. و در صورتی که تلفن از محل شارژ جدا شد، آن را مجدداً در محل شارژ قرار دهید.
- در صورتی که شارژر یا تلفن همراه دچار نقص باشد، ممکن است شارژ صورت نگیرد.





### فصل ۳ - تجهیزات ایمنی

۷۴	.....	کمربندایمنی
۷۴	.....	نحوه نشستن درست در صندلی
۷۵	.....	نحوه بستن صحیح کمربندایمنی
۷۸	.....	کیسه هوا
۸۲	.....	سیستم حفاظت کودک
۸۳	.....	دسته‌بندی صندلی کودک
۸۵	.....	نصب صندلی کودک
۸۷	.....	سیستم هشدار ضد سرقت

## عملکرد محافظتی کمر بند ایمنی

هنگامی که خودرو در حال حرکت است، خودرو و سرنشینان دارای انرژی جنبشی هستند که این انرژی بستگی به سرعت خودرو و وزن خودرو و سرنشینان دارد. هر چه وزن و سرعت بیشتر باشد، در صورت بروز تصادف این انرژی بیشتر خواهد بود. در این میان سرعت خودرو نقش مهمی دارد. مثلاً در شرایط یکسان، انرژی جنبشی خودروی در حال حرکت با سرعت ۴۰،۵۰ برابر بیشتر از انرژی جنبشی خودرویی با سرعت ۲۵ km/h است. در صورتی که در زمان برخورد، راننده و سرنشینان کمر بند ایمنی بسته باشند، به دلیل اینرسی و توقف یکباره خودرو، آنها با سرعت قبل از تصادف به سمت جلو حرکت می‌کنند که این باعث آسیب فیزیکی شدید می‌شود.

استفاده صحیح از کمر بند موجب می‌شود که راننده و سرنشینان در صورت برخورد، کمی به جلو حرکت کرده ولی در جای خود ثابت بمانند و از پرتاب شدن آنها به سمت جلو جلوگیری می‌شود. کیسه‌های هوا نیز به خوبی از سرنشینان محافظت می‌کنند و تا حد زیادی آسیب و جراحت کاهش می‌یابد.

## هشدار

■ اگر سرعت خودرو بسیار کم باشد، در صورت برخورد، نیروی وارده بر فرد بسیار زیاد است و راننده و سرنشینان نمی‌توانند با دست، بدن خود را کنترل و حفظ نمایند و در صورت نبستن کمر بند ایمنی، به جلو پرتاب شده و ممکن است با اشیاء برخورد نموده و دچار آسیب بدنی شدید شوند.

■ سرنشینان عقب نیز باید به درستی کمر بند ایمنی خود را ببندند. در غیر این صورت هنگام بروز تصادف به شدت به اطراف پرتاب می‌شوند و نه تنها ممکن است خودشان آسیب ببینند بلکه ممکن است به سایر سرنشینان نیز آسیب بزنند.

■ کمر بند ایمنی فقط برای سایز بزرگسال می‌باشد. کودکان باید در صندلی عقب نشسته و تا زمانی که کمر بند ایمنی مناسب سایزشان نباشد، از تجهیزات ایمنی کودک استفاده کنند.

## نحوه نشستن درست در صندلی

## نحوه نشستن صحیح راننده

صحیح نشستن باعث افزایش عملکرد رانندگی و کاهش خستگی راننده می‌شود. برای افزایش ایمنی راننده و سرنشینان، توصیه می‌شود تنظیمات زیر صورت گیرد.

- تنظیم صندلی راننده به طوری که بتواند به راحتی از پدال‌ها و سایر کلیدهای کنترل استفاده نماید.

- تنظیم پشتی صندلی راننده به طوری که پشت راننده کاملاً داخل پشتی قرار گیرد.

- تنظیم پشت سری صندلی راننده به







طوری که سر راننده کاملاً در مرکز پشت سری قرار گیرد.

- تنظیم موقعیت غربلیک فرمان به طوری که فاصله راننده از غربلیک فرمان مناسب باشد.  
- بستن صحیح کمربند ایمنی.

### نحوه نشستن سرنشین جلو

برای اطمینان از ایمنی سرنشین جلو و کاهش خطر آسیب دیدگی و یا مرگ در هنگام بروز تصادف، توصیه می شود تنظیمات زیر صورت گیرد:  
- تنظیم صندلی سرنشین جلو به طوری که فاصله سرنشین تا داشبورد مناسب باشد.

- تنظیم پشتی صندلی سرنشین جلو به طوری که پشت سرنشین کاملاً به پشتی بچسبد

- تنظیم پشت سری صندلی سرنشین جلو به طوری که سر سرنشین در مرکز پشت سری قرار گیرد.  
- بستن صحیح کمربند ایمنی.

نحوه نشستن صحیح سرنشین عقب برای اطمینان از ایمنی راننده و سرنشین ها و به منظور کاهش خطر آسیب دیدگی و یا مرگ در صورت بروز تصادف توصیه می شود تنظیمات زیر برای صندلی سرنشین عقب صورت گیرد.

- تنظیم پشت سری صندلی عقب به طوری که سر سرنشین در مرکز پشت سری قرار گیرد.

- نشستن صحیح بر روی صندلی به طوری که پشت سرنشین کاملاً درون پشتی صندلی قرار گیرد.  
- بستن صحیح کمربند ایمنی.

**هشدار**  
در صورت وجود کودکان در خودرو، از صندلی محافظ کودک استفاده نمائید.

### نحوه بستن صحیح کمربند ایمنی

تمام صندلی های خودرو مجهز به کمربندی ایمنی سه نقطه ای هستند. توضیحات زیر به صورت کامل نحوه بستن صحیح کمربند ایمنی را شرح می دهد.  
۱. صندلی را در موقعیت صحیح تنظیم کنید

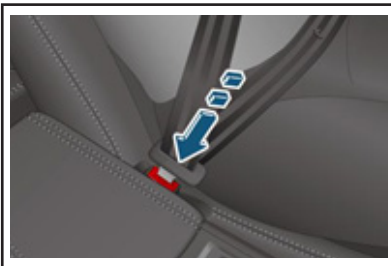

**هشدار**  
هنگام حرکت خودرو باید پای سرنشین جلو کاملاً روی کف خودرو و زیر داشبورد باشد نه روی داشبورد. از قرار دادن دست ها در لبه پنجره و چهار زانو نشستن روی صندلی خودداری کنید زیرا ممکن است در صورت ترمزگیری شدید یا در صورت برخورد، منجر به آسیب بدنی جدی شود.

## بازکردن کمربند

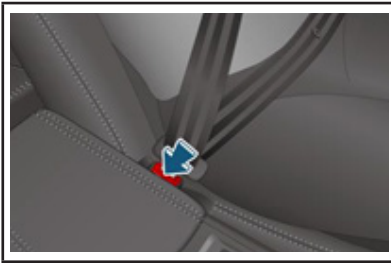

۱. کمربند را با یک دست نگه داشته و دکمه قرمز روی قفل را فشار دهید تا زبانه به صورت خودکار از آن بیرون بیرد.
۲. به آرامی کمربند را به سمت قرقره جمع کننده ببرید.

۲. کمربند ایمنی را به آرامی و آهسته از جمع کننده بکشید، آن را از روی سینه و ران عبور داده و زبانه کمربند را داخل شیار نموده تا صدای کلیک به نشانه بسته شدن کمربند شنیده شود.

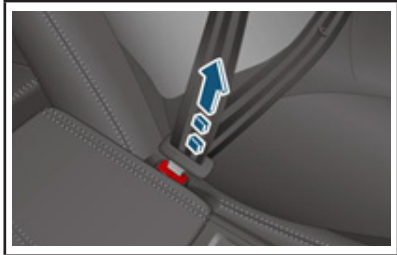

۳. کمربند را در جهت عکس بکشید تا از قفل شدن کمربند اطمینان حاصل کنید.



## خطر

- در صورتی که کمربند خیلی شل یا خیلی بالا باشد، ممکن است در صورت بروز برخورد یا حادثه، از روی بدن سر خورده و موجب آسیب بدنی شدید و یا حتی مرگ شود.
- از باز کردن کمربند در حین حرکت و یا قبل از توقف کامل خودرو، خودداری نمایید، زیرا ممکن است در صورت بروز تصادف، باعث آسیب شدید فرد شود.



## ۴. تنظیم کمربند

- کمربند شانه‌ای را بکشید تا از روی تمام شانه رد شود، ولی بر روی گردن فشار وارد نکند یا از روی شانه سر نخورد.
- کمربند روی پا را از پایین‌ترین نقطه ران رد کنید.



## توجه

اطمینان حاصل کنید که کمربند به آرامی به سمت عقب جمع شود. در غیر این صورت کمربند را از نظر پیچ خوردگی بررسی کنید.





## هشدار باز بودن کمر بند ایمنی



این خودرو مجهز به نشانگر بسته نبودن کمر بند ایمنی راننده و بوق هشدار یادآوری بسته نبودن کمر بند ایمنی به راننده است. برای کسب اطلاعات بیشتر به قسمت عملکرد تجهیزات خودرو- صفحه کیلومتر- چراغ‌های روی صفحه کیلومتر ← صفحه ۲۱

## تنظیم ارتفاع کمر بند ایمنی جلو

۱. کمر بند ایمنی راننده و سرنشین جلو مجهز به تنظیم‌کننده ارتفاع است.  
۲. ارتفاع کمر بند ایمنی باید به گونه‌ای تنظیم شود که کمر بند شانه‌ای تقریباً از وسط شانه گذشته ولی با صورت و گردن تماس نداشته باشد.

## پایین آوردن ارتفاع کمر بند ایمنی

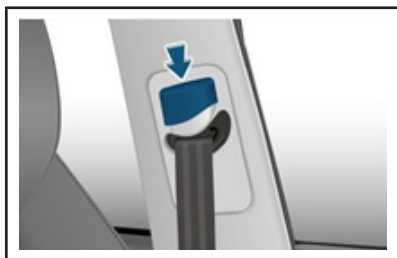

۱. دکمه تنظیم ارتفاع کمر بند ایمنی را فشار داده و در عین حال تنظیم‌کننده ارتفاع را نگه داشته و آن را به سمت پایین بکشید تا ارتفاع کمر بند ایمنی تنظیم شود.

۲. پس از تنظیم، بدون فشار دکمه تنظیم‌کننده کمر بند ایمنی، کمی تنظیم‌کننده ارتفاع را بکشید تا از قفل شدن آن اطمینان حاصل نمائید.

## بالا بردن ارتفاع کمر بند ایمنی

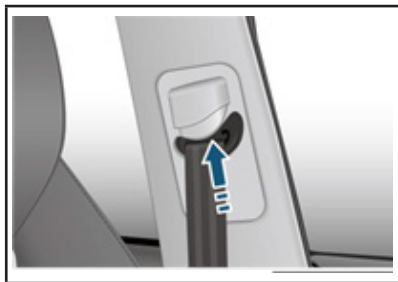

۱. دکمه تنظیم ارتفاع کمر بند ایمنی را به سمت بالا فشار دهید تا کمر بند ایمنی در ارتفاع مناسب تنظیم شود.  
۲. پس از تنظیم، بدون فشار دکمه تنظیم‌کننده کمر بند ایمنی، تنظیم‌کننده را کمی به سمت پایین بکشید تا از قفل شدن آن اطمینان حاصل نمایید.

**هشدار**

برای جلوگیری از بروز حادثه، در حین حرکت خودرو از تنظیم کمر بند ایمنی اجتناب کنید.

## نحوه استفاده زنان باردار از کمربند ایمنی

به علت شرایط خاص زنان باردار، باید به ایمنی خود و جنین بیشتر اهمیت بدهند و باید در هنگام رانندگی یا سفر با خودرو به درستی از کمربند ایمنی استفاده نمایند. باید صندلی و پشت سری را در موقعیت مناسب تنظیم نمایند.

زبانۀ کمربند را گرفته و تسمه کمربند را به آرامی از روی شانۀ عبور داده و مطمئن شوند که کمربند روی پا کاملاً از پائین‌ترین قسمت ران عبور کرده و به هیچ عنوان به شکم فشار نیاورد.

زبانۀ را به درستی درون قفل قرار داده تا صدای کلیک شنیده شود.

موقعیت کمربند ایمنی را طوری تنظیم کنید که کمربند شانۀ ای از روی کل شانۀ عبور کند، ولی با گردن تماس نداشته و یا از روی شانۀ سر نخورد. کمربند روی پا را هم طوری تنظیم کنید که از پائین‌ترین نقطه ران رد شود.



### هشدار

هیچ شیئی را بین بدن خود و کمربند ایمنی قرار ندهید.

### بررسی سیستم کمربند ایمنی

سیستم کمربند ایمنی را به طور منظم بررسی کنید.

جمع‌کننده کمربند ایمنی، کمربند ایمنی، قفل و زبانۀ را بررسی کرده و از عملکرد صحیح آن‌ها اطمینان حاصل کنید. کمربند را از نظر شل‌شدگی یا آسیب

بررسی کنید و همین‌طور قطعاتی که ممکن است بر عملکرد صحیح سیستم کمربند ایمنی تأثیری گذارند را بررسی نمائید.

در صورت هر گونه شکستگی یا پارگی، بلافاصله کمربند را تعویض نمائید. همواره کمربند را خشک و تمیز نگه دارید.

### تعویض قطعات کمربند

در صورت عدم عملکرد صحیح کمربند ایمنی، توصیه می‌شود به نمایندگی مجاز بهمن موتور مراجعه نمائید و قبل از تعمیر کمربند از آن صندلی استفاده نکنید.

اگر سیستم کمربند ایمنی (از جمله پیچ‌ها) در برخورد شدید خودرو آسیب دیده باشد، حتماً باید تعویض گردد. حتی در صورت آسیب‌دیدگی جزئی باید کل مجموعه تعویض گردد.

### کیسه هوا

#### سیستم محافظتی کیسه هوا

کیسه هوا جایگزین کمربند ایمنی نیست، بلکه بخشی از سیستم حفاظتی امنیتی و مکمل کمربند ایمنی است و در کنار کمربندی که به درستی بسته شده باشد حداکثر میزان محافظت را ارائه می‌دهد.

به منظور دریافت حداکثر محافظت کیسه‌های هوا، راننده باید پیش از حرکت، کمربند ایمنی را به درستی بسته، صندلی و فرمان و پشت سری صندلی خود را به درستی تنظیم کرده و کودکان را در صندلی مناسب کودک قرار دهد.

کیسه هوا به صورت اختصاصی برای هر





## وضعیت کیسه هوا

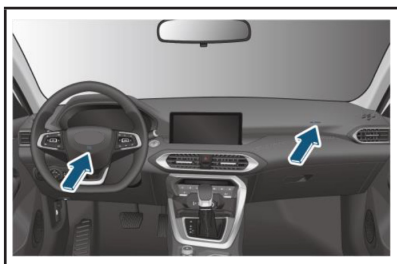

### کیسه‌های هوا- جلو

کیسه هوای سمت راننده در داخل مرکز غریبک فرمان و کیسه هوای سمت سرنشین جلو، داخل داشبورد جاسازی شده است و روی محل آن علامت "SRS AIRBAG" درج شده است. در صورت برخورد از جلو در حین حرکت، کیسه هوای جلو باز شده و از سر و سینه راننده و سرنشین جلو محافظت می‌کند تا آسیب بدنی کاهش یابد.

### کیسه هوای جانبی جلو



کیسه‌های هوای جانبی جلو درون پشتی صندلی راننده و صندلی سرنشین جلو قرار دارد (تقریباً در محلی که روی تصویر نشان داده شده است) و روی آن کلمه

خودرو طراحی شده و هرگونه دست‌کاری در سیستم تعلیق، تایرها، سپر، شاسی و تجهیزات اصلی بر روی کیسه‌های هوا تأثیر منفی می‌گذارد. هیچ قطعه‌ای از سیستم کیسه هوا را نباید برای سایر خودروها استفاده نمود، زیرا باعث نقص در سیستم کیسه هوا و آسیب بدنی افراد می‌شود.



### خطر

- در هنگام بروز تصادف شدید، کیسه هوا در کسری از ثانیه باز می‌شود، بنابراین برای جلوگیری از صدمات شدید، راننده و سرنشینان باید به طور صحیح بر روی صندلی بنشینند. در صورت ترمزگیری اضطراری ممکن است در صورتی که راننده کمربند ایمنی را نبسته باشد، به سمت جلو پرتاب شده و در همین حال باز شدن سریع کیسه هوا منجر به آسیب یا به خطر افتادن جان راننده شود.
- از قراردادن، نصب و چسباندن هر گونه شیئی در محدوده عملکرد کیسه هوا خودداری نمایید، زیرا هنگام باز شدن کیسه هوا در زمان وقوع حادثه، خطر آسیب بدنی افزایش می‌یابد.
- اجازه ندهید در حین رانندگی سایر سرنشینان (کودکان)، حیوانات خانگی یا اشیاء بین سرنشین جلو و کیسه هوا قرار گیرند.

"AIRBAG" درج شده است.

در صورت برخورد از پهلو اگر شرایط برای باز شدن کیسه هوای جانبی مهیا باشد، کیسه‌های هوای جانبی باز می‌شود تا از راننده و سرنشین جلو محافظت نماید.

### کیسه هوای پرده‌ای



کیسه‌های هوای پرده‌ای در لبه پایینی سقف، سمت راست و چپ خودرو (تقریباً در محلی که روی تصویر نشان داده شده است) قرار دارد. کلمه "AIRBAG" روی آن درج شده است.

هنگام برخورد متوسط تا شدید، اگر شرایط برای باز شدن کیسه هوای پرده‌ای مهیا باشد کیسه‌های هوای پرده‌ای باز شده و از سر راننده و سرنشین محافظ می‌کنند.



### هشدار

هنگام رانندگی، به طور صحیح روی صندلی بنشینید زیرا اگر بدنتان بیش از حد به غریبک فرمان یا داشبورد نزدیک باشد، هنگام باز شدن کیسه هوا، فشار زیادی به شما وارد می‌شود.

### باز شدن کیسه هوا

عامل اصلی برای باز شدن یا نشدن کیسه هوا، میزان انرژی برخورد در هنگام تصادف است که با نوع برخورد، زاویه برخورد، مانع و سرعت خودرو ارتباط دارد. در صورتی که میزان انرژی اندازه‌گیری شده توسط یونیت کنترل کمتر از حد لازم برای باز شدن کیسه‌های هوا باشد، کیسه‌های هوا باز نمی‌شود. بنابراین حتی اگر خودرو به شدت آسیب ببیند ممکن است کیسه هوا باز نشود.

شرایطی که ممکن است کیسه هوا باز شود.



برخورد جلوی خودرو با زمین پس از افتادن در گودال عمیق.



برخورد با مانع کنار جاده و یا قطعه سنگ.





هنگامی که یک خودرو در حال حرکت به سمت عقب، به جلوی خودرو برخورد کند.



برخورد جلوی خودرو با زمین در اثر حرکت در سراسیمگی تند.

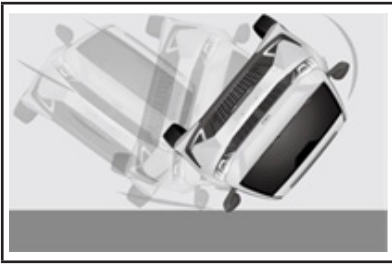

واژگون شدن خودرو از پهلو

شرایطی که ممکن است کیسه هوا عمل نکند.



برخورد با ستون بتنی، درخت و یا اشیاء بلند و باریک



برخورد با دیوار یا خودروی دیگر از قسمتی به جز جلوی خودرو

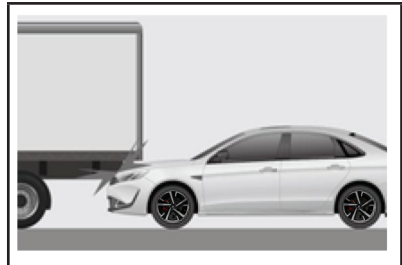

قرار گرفتن جلوی خودرو در زیر وسیله نقلیه بزرگ نظیر کامیون

دست‌کاری شوند. انجام هر کاری باید توسط نمایندگی مجاز بهمن موتور صورت گیرد.

### واگذاری یا اسقاط خودرو

هنگام فروش یا انتقال مالکیت خودرو، اطمینان حاصل نمائید که مالک جدید از وجود کیسه هوا آگاه بوده و تاریخچه تعویض کیسه هوا را می‌داند. در هنگام اسقاط خودرو یا سیستم کیسه هوا، مقررات دفع و روند انجام آن را رعایت فرمائید.

### سیستم حفاظت کودک

اطلاعات مربوط به ایمنی کودک برخلاف بزرگسالان، استخوان‌ها و ماهیچه‌های کودکان هنوز به قدر کافی رشد نکرده و در معرض آسیب بیشتری است. برای کاهش خطر آسیب‌دیدگی، باید از صندلی مخصوص کودک استفاده نمود.

با توجه به وزن و قد کودکان، صندلی مناسب آن‌ها را انتخاب نموده و طبق دستورالعمل ضمیمه آن، صندلی را نصب نمایید.

هنگام نصب و استفاده از تجهیزات محافظتی کودک، دستورالعمل سازنده تجهیزات را با توجه به سبب و سن کودک رعایت کنید.



نشانگر کیسه هوا در خودروهای مجهز به این سیستم، موقعیت سیستم کیسه هوا را به راننده نشان می‌دهد. برای کسب اطلاعات بیشتر، مراجعه شود به قسمت عملکرد تجهیزات خودرو - صفحه کیلومتر- چراغ‌های روی صفحه کیلومتر ← صفحه ۲۳

### تعویض قطعات کیسه هوا

در صورتی که کیسه هوا عملکرد مناسبی نداشته باشد، نمی‌تواند در هنگام بروز حادثه از سرنشینان به درستی محافظت نماید و ممکن است باعث آسیب جسمی و یا حتی مرگ افراد شود. برای اطمینان از بهترین کارایی، باید مطمئن شوید که هر گونه تعویض قطعه توسط نمایندگی مجاز بهمن موتور صورت گرفته باشد و از عمر آن بیش از ۱۰ سال نگذشته باشد. کیسه هوا فقط ۱ بار محافظت در برابر تصادف را انجام می‌دهد و در صورتیکه فعال شده یا آسیب ببیند، باید تعویض گردد.

تمام قطعات سیستم کیسه هوا از جمله برچسب آن نباید تحت هیچ شرایطی







**نکته**

صندلی کودک نگهدارنده بسیار مناسبی است و می‌بایست از زمان نوزادی و سنین پایین استفاده از صندلی را برای کودک یک عادت بسازید، زیرا اگر یکباره بخواهید کودک را در صندلی قرار دهید ممکن است کودک احساس ناراحتی کند.



برچسب روی آفتابگیر سمت سرنشین به شما یادآوری می‌کند که ممکن است کیسه‌های هوای جلو برای سرنشین جلو خطرناک باشد. همواره از دستورالعمل روی برچسب پیروی نمایید.

### دسته‌بندی صندلی کودک صندلی نوزاد



صندلی نوزاد شامل گروه ۰ و گروه ۰+ می‌شود.  
برای نوزادان زیر ۲ سال و وزن کمتر از ۱۳ کیلوگرم می‌توان صندلی نوزاد را به صورت خمیده تنظیم و استفاده نمود.

### صندلی نوزادان و کودکان نوپا



**خطر**

- صندلی کودک نباید رو به عقب خودرو بر روی صندلی جلو مجهز به کیسه هوا قرار گیرد.
- هنگام استفاده از تجهیزات حفاظتی کودکان از دستورالعمل کارخانه سازنده آن پیروی نموده و صندلی را به درستی نصب نمایید. عدم نصب صحیح می‌تواند در صورت ترمز شدید و یا تصادف، منجر به آسیب‌های جدی و یا مرگ کودک شود.
- در آغوش گرفتن کودک نمی‌تواند جایگزین مناسبی برای حفظ کودک باشد و در صورت بروز تصادف ممکن است کودک با شیشه جلو برخورد کرده و یا بین سرنشین و بدنه خودرو فشرده شود.

**هشدار**

برای حفاظت بیشتر از کودک، با توجه به سن و قد و وزن کودک صندلی کودک مناسب را انتخاب نموده و از کمربند ایمنی یا تجهیزات حفاظتی برای حفظ او استفاده نمایند.

این صندلی برای گروه I می‌باشد.

برای کودکان زیر ۴ سال با وزن بین ۹ تا ۱۸ کیلوگرم، می‌توان از صندلی رو به جلو و یا صندلی کودک مجهز به کمربند ایمنی استفاده نمود.

### صندلی حائل



این نوع صندلی برای گروه II و III می‌باشد.

برای کودکان زیر ۱۲ سال با وزن بین ۱۵ تا ۳۶ کیلوگرم، باید از کمربند سه نقطه‌ای و این نوع صندلی استفاده نمود.



### هشدار

- باید با توجه به سن و سایز کودک از صندلی مناسب کودک روی صندلی عقب استفاده نمود.
- در صورتی که کودک آنقدر رشد کرده که صندلی کودک مناسب او نیست، باید در صندلی عقب نشسته و کمربند ایمنی را ببندد.





## نصب صندلی کودک

اطلاعات مربوط به نصب صندلی کودک

اطلاعات مربوط به سیستم محافظتی مناسب کودک با توجه به موقعیت‌های مختلف

موقعیت قرارگیری			گروه
صندلی عقب - وسط	صندلی عقب- کنار	صندلی جلو	
X	U	X	گروه ۰ : کمتر از ۱۰ کیلوگرم
X	U	X	گروه ۰+ : کمتر از ۱۳ کیلوگرم
X	U/UF	X	گروه ۱ : ۹ الی ۱۸ کیلوگرم
X	UF	X	گروه ۱۱ : ۱۵ الی ۲۵ کیلوگرم
X	UF	X	گروه ۱۱۱ : ۲۲ الی ۳۶ کیلوگرم

U = قابل استفاده برای صندلی ایمنی کودک در این گروه وزنی

UF = قابل استفاده برای صندلی ایمنی کودک رو به جلو در این گروه وزنی

X = موقعیت صندلی برای نصب صندلی ایمنی کودک در این گروه وزنی مناسب نمی‌باشد.

محل قرارگیری ISOFIX			مدل	سایز	گروه
صندلی عقب - وسط	صندلی عقب- کنار	صندلی جلو			
X	X	X	ISO/L1	F	گهواره
X	X	X	ISO/L2	G	
X	IL	X	ISO/R1	E	گروه ۰ : کمتر از ۱۰ کیلوگرم
X	IL	X	ISO/R1	E	گروه ۰+ : کمتر از ۱۳ کیلوگرم
X	IL	X	ISO/R2	D	
X	IL	X	ISO/R3	C	
X	IL	X	ISO/R2	D	گروه ۱ : ۹ الی ۱۸ کیلوگرم
X	IL	X	ISO/R3	C	
X	IUF	X	ISO/F2	B	
X	IUF	X	ISO/ F2X	B1	
X	IUF	X	ISO/F3	A	
X	-	X	-	-	گروه ۱۱ : ۱۵ الی ۲۵ کیلوگرم
X	-	X	-	-	گروه ۱۱۱ : ۲۲ الی ۳۶ کیلوگرم

ISOFIX = IUF مناسب برای صندلی کودک روبه جلو ISOFIX برای استفاده در این گروه وزنی  
 IL = مناسب برای صندلی‌های کودک ISOFIX خاص که ممکن است برای خودروهای  
 خاص یا استفاده خاص یا نیمه عمومی باشد.

X = موقعیت صندلی برای نصب صندلی ایمنی کودک در این گروه وزنی مناسب نمی‌باشد.





استفاده از تجهیزات ISOFIX برای نصب راحت تر صندلی کودک

عقب پشتهی صندلی عقب محکم کرده و مراقب باشید که تسمه پیچ نخورد.  
 ۵. صندلی ایمنی کودک را کمی تکان داده و مطمئن شوید به درستی محکم شده است.  
 ۶. صندلی جلو را به جای مناسب خود برگردانید، به طوریکه به صندلی کودک فشار وارد نکند.



۱. نقطه اتصال ISOFIX در درز بین پشتی و تشک کفی صندلی عقب قرار دارد.  
 ۲. صندلی جلو را کمی به سمت جلو حرکت دهید و صندلی ایمنی کودک را روی صندلی عقب قرار دهید.

**خطر**

- هنگام نصب صندلی ایمنی کودک، مزاحم مکانیزم قفل شدن صندلی جلو نشوید.
- چندین تسمه صندلی را به یک قلاب وصل نکنید.



۳. مکانیزم قفل پایینی صندلی ایمنی کودک را به درستی به دو نقطه اتصال ISOFIX صندلی عقب وصل و محکم نمایید.

**نکته**

دستورالعمل بالا فقط برای نصب صندلی ایمنی کودک عمومی است و ممکن است برای یک صندلی کودک خاص کاربرد نداشته باشد. بنابراین برای نصب به دفترچه راهنمای همراه صندلی رجوع کرده و احتیاطهای لازم را انجام دهید.

### سیستم هشدار ضدسرقت

#### بوق هشدار

وقتی سوئیچ در موقعیت OFF قرار داشته و تمامی دربها بسته است، با فشار دکمه قفل کردن روی ریموت کنترل می توان دربهای خودرو را قفل نمود که در این حالت چراغهای راهنما یک بار چشمک زده و بوق یک بار به صدا درمی آید و خودرو در حالت ضدسرقت قرار می گیرد.

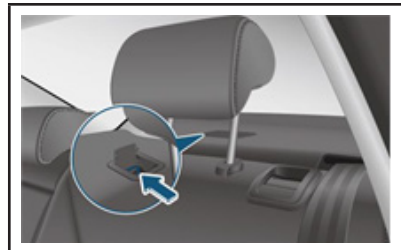

۴. تسمه بالای صندلی کودک را به قلاب

## قطع کردن بوق هشدار سیستم ضدسرقت

وقتی سیستم ضدسرقت شروع به هشدار دادن می‌کند، با فشار هر دکمه‌ای روی ریموت کنترل و با قراردادن سوئیچ در موقعیت "ON"، بوق هشدار سیستم ضدسرقت قطع می‌شود.

### قطع کردن / تنظیم ثانویه

هنگامی که سیستم ضدسرقت خودرو فعال است، با فشار دکمه بازکردن قفل روی ریموت کنترل، قفل درب‌های خودرو باز شده و تمام چراغ‌های راهنما دوبار شروع به چشمک زدن می‌کند و خودرو برای ۳۰ ثانیه از حالت ضدسرقت خارج می‌شود. اگر ظرف این مدت یکی از درب‌ها و یا درب صندوق عقب باز نشود، درب‌های خودرو مجدداً به صورت خودکار قفل و سیستم ضدسرقت فعال می‌شود.

**سیستم ضدسرقت الکترونیکی موتور**  
این سیستم، لحظاتی پس از خاموش شدن موتور، سیستم الکترونیکی موتور را کنترل نموده و بدینوسیله از روشن شدن موتور خودرو توسط کلیدی غیر از کلید اصلی جلوگیری می‌کند.

وقتی سوئیچ در وضعیت "ON" قرار می‌گیرد، در صورتی که سیستم ضد سرقت خودرو کلید را تایید کند، سیستم ضد سرقت غیر فعال می‌گردد و اگر کلید تأیید نشود، موتور روشن نمی‌شود.



### نکته

فعال بودن سیستم ضدسرقت خودرو را می‌توان از طریق Setting (تنظیمات) ← light+horn (چراغ + بوق) یا light (چراغ) تنظیم نمود.

### نقص عملکرد

هنگامی که سوئیچ در موقعیت OFF قرار دارد، در صورتی که درب‌ها کامل بسته نشده باشد، با فشار دکمه قفل کردن روی ریموت کنترل، چراغ‌های راهنما دوبار چشمک زده و به شما عدم فعال شدن سیستم ضدسرقت را یادآوری می‌کند.

### فعال شدن بوق هشدار ضدسرقت

هنگامی که سیستم ضدسرقت فعال شده باشد، اگر هر یک از درب‌ها یا درب صندوق عقب باز شود، سیستم بوق هشدار به صدا درآمده و تمام چراغ‌های راهنما شروع به چشمک زدن نموده و بوق هشدار برای حداکثر ۳۰ ثانیه به صدا درخواهد آمد.



### نکته

■ بوق هشدار تا ۳ بار تمام مراحل بالا را تکرار می‌کند.  
■ در صورت وجود بوق هشدار چندگانه، تا ۸ بار هم این مراحل تکرار می‌شود. پس از قطع شدن بوق هشدار، اگر تمامی درب‌ها و درب صندوق عقب بسته شوند، سیستم ضدسرقت خودرو فعال می‌شود.





## فصل ۴ - آمادگی برای رانندگی

آماده سازی قبل از رانندگی.....	۹۱
دوره آب‌بندی خودرو.....	۹۱
بررسی‌های قبل از حرکت.....	۹۲
شروع رانندگی.....	۹۳
دکمه Start / Stop.....	۹۳
تغییر موقعیت سوئیچ.....	۹۳
پدال.....	۹۴
گیربکس اتوماتیک.....	۹۴
باز کردن قفل دسته‌دنده.....	۹۶
ترمز پارک برقی (EPB).....	۹۶
استفاده از ترمز اضطراری.....	۹۷
Auto Hold.....	۹۷
روشن کردن موتور.....	۹۸
رانندگی.....	۱۰۰
پارک کردن.....	۱۰۰
تغییر حالت رانندگی.....	۱۰۱
فرمان برقی (EPS).....	۱۰۱
سیستم پایش فشار باد تایر (TPMS).....	۱۰۱
سیستم‌های کمکی در رانندگی.....	۱۰۲
کروز کنترل.....	۱۰۶

۱۰۹.....	رادار دنده عقب.....
۱۱۱.....	دوربین دید عقب.....
۱۱۳.....	دوربین پیرامون خودرو (دید °۳۶۰).....
۱۱۶.....	رانندگی در شرایط مختلف.....
۱۲۰.....	احتیاط‌های لازم برای رانندگی در فصل سرما.....
۱۲۲.....	اقدامات اضطراری قابل انجام توسط راننده.....
۱۲۴.....	جعبه ابزار همراه.....
۱۲۴.....	تایر پنچر شده.....
۱۲۷.....	روشن نشدن موتور.....
۱۲۷.....	خرابی موتور در حین حرکت.....
۱۲۸.....	باتری به باتری کردن.....
۱۲۹.....	گرم شدن بیش از حد موتور.....
۱۲۹.....	تعویض فیوز.....
۱۳۱.....	جعبه فیوز محفظه موتور.....
۱۳۴.....	جعبه فیوز داشبورد.....
۱۳۵.....	جعبه رله.....
۱۳۷.....	امداد جاده‌ای.....
۱۳۷.....	گیرکردن خودرو.....
۱۳۷.....	یدک‌کشی خودرو.....







## آماده‌سازی قبل از رانندگی دوره آب‌بندی خودرو

با توجه به خطاهای غیرقابل اجتناب در هنگام ساخت و نصب، ممکن است اصطکاک بین قطعات متحرک در اوایل استفاده بیش از حد نرمال باشد. تأثیرات دوره آب‌بندی خودرو می‌تواند تأثیر زیادی بر عمر کارکرد و هزینه‌های خودرو داشته باشد. بنابراین خودرو باید در دوره آب‌بندی به درستی استفاده شود. هنگام استفاده از خودروی نو، دوره آب‌بندی معمولاً ۳۰۰۰ Km است.

### قوانین مربوط به دوره آب‌بندی خودرو

#### دوره آب‌بندی ۱۰۰۰ Km یا کمتر

نباید با سرعت زیاد رانندگی نمود. نباید سرعت از ۱۰۰ Km/h بیشتر شود. باید از رانندگی با بالاترین سرعت در تمامی دنده‌ها اجتناب شود.

#### دوره آب‌بندی بین ۱۰۰۰ Km تا ۳۰۰۰ Km

می‌توان سرعت را کم‌کم افزایش داده تا به حداکثر سرعت مجاز برسد. می‌توان دور موتور را کم‌کم افزایش داده تا به حداکثر دور مجاز برسد.

### توصیه‌های لازم برای رانندگی در دوره آب‌بندی خودرو

حداکثر دور موتور مجاز برای مسافت‌های کوتاه ۶۰۰۰ r/min می‌باشد. در هنگام تعویض دنده دستی، وقتی نشانگر دورسرخ به محدوده قرمز رسید، باید دنده را به دنده بالاتر تغییر دهید.

## توصیه‌های لازم در مورد چرخ و تایر در دوره آب‌بندی خودرو

تایرهای نو دارای چسبندگی مطلوب نیستند، بنابراین تایرها نیز به آب‌بندی نیاز دارند. طی ۱۰۰ Km اولیه باید به آرامی و با حداکثر احتیاط رانندگی کنید.

### سیستم ترمز در دوره آب‌بندی

لنت‌های ترمز نیاز به آب‌بندی دارند. در ۲۰۰ Km اولیه ترمزها اصطکاک لازم را ندارند، بنابراین در صورتی که میزان ترمزگیری در این مرحله ضعیف است، می‌توانید از فشار بیشتری روی پدال ترمز استفاده کنید. این کار در زمان تعویض لنت‌های ترمز جدید نیز باید مجدداً صورت گیرد.



### حفاظت از محیط زیست

در مواقع غیر ضروری با سرعت زیاد رانندگی نکنید. تعویض به موقع دنده پایین به دنده بالاتر می‌تواند باعث صرفه‌جویی در مصرف سوخت شده و سروصدای موتور را کاهش داده و به کم شدن آلودگی محیطی کمک نماید.

### بارگیری

تمامی بارها و یا هر نوع شیئی باید در محفظه بار در جای خود محکم شود تا عملکرد و ایمنی خودرو تضمین شود. بارهای سنگین را تا حد امکان در جلوی محفظه بار قرار دهید. بیش از حد مجاز، خودرو را بارگیری نکنید، زیرا ممکن است بر عملکرد خودرو تأثیر

آن را از نظر نشستی بنزین، روغن، آب یا مایع دیگر بررسی کنید (چکیدن آب بعد از استفاده از A/C طبیعی است).

- شاسی را از نظر عدم وجود شیء خارجی بررسی کنید.

- اطمینان حاصل نمایید چراغهای جلو، چراغهای عقب، چراغ ترمز سوم و سایر چراغها به درستی کار کنند.

### بررسی مایعات و قطعات داخل موتور

- کافی بودن روغن ترمز، مایع خنک‌کننده، روغن موتور و روغن گیرکس را بررسی کنید.

- قطعات را از نظر خوردگی یا شل‌شدگی بررسی نمایید. دسته سیم و اتصالات را بررسی کنید.

### بررسی داخل خودرو

- بررسی کنید ابزار مورد نیاز در خودرو کامل باشد.

- هنگام روشن کردن موتور بررسی کنید که تمام نشانگرهای صفحه کیلومتر در حالت نرمال باشند.

- قفل کمربند ایمنی را بررسی نمایید. اطمینان حاصل کنید که کمربند دچار پارگی و یا پیچ‌خوردگی نباشد.

- بررسی کنید که پدال ترمز دارای خللاصی کافی باشد.

### احتیاط‌های قبل از رانندگی

- اطمینان حاصل کنید هیچ شیء روی داشبورد نباشد؛ زیرا در صورت ترمزگیری اضطراری، ممکن است باعث مسدود

گذارد و باعث خطر تصادف، آسیب بدنی خودرو یا آسیب بدنی شود.

هنگامی که درب صندوق عقب باز است، خودرو را ترک نکنید.

تجهیزات مربوط به داخل صندوق عقب را تخلیه نکنید.

قبل از باز کردن درب صندوق عقب و بارگیری، برای جلوگیری از آسیب، اطمینان حاصل کنید که فضا برای باز شدن درب و بارگیری اشیاء به حد کافی باشد.

خطر

<p>هنگام حرکت، اطمینان حاصل کنید که درب صندوق عقب بسته باشد، زیرا ممکن است باعث آسیب جدی و یا حتی مرگ شود.</p>

### بررسی‌های قبل از حرکت

#### بررسی ایمنی

بررسی‌های قبل از حرکت به شما کمک می‌کند تا از رانندگی ایمن لذت ببرید.

#### بررسی قسمت‌های بیرون خودرو

- تایرها را از نظر آسیب دیدگی و یا فشار باد مناسب و نبودن هیچ شیء خارجی درون آج بررسی نمایید و در صورت نیاز اقدامات لازم برای رفع عیب را انجام دهید.

- مهره چرخ‌ها را از نظر شل بودن بررسی کنید.

- تمامی شیشه‌ها، آینه‌ها و چراغهای بیرونی را تمیز نمایید. هرگونه یخ و برف جمع شده روی آن‌ها را پاک کنید.

- در صورت پارک طولانی‌مدت خودرو،





### تغییر موقعیت سوئیچ

هنگامی که ریموت کنترل داخل خودرو بوده و توسط خودرو تشخیص داده شده باشد، بدون آن که پدال ترمز را فشار دهید، با هر بار فشار دکمه استارت، موقعیت سوئیچ به ترتیب در حالت OFF ← ON و ON ← ACC ← OFF قرار می‌گیرد و این چرخه تکرار می‌شود.

هنگامی که ریموت کنترل داخل خودرو بوده و توسط خودرو تشخیص داده شده باشد، در صورتی که پدال ترمز فشار داده شود و دسته دنده در موقعیت P یا N قرار گیرد، پدال ترمز را فشار داده و دکمه Start را فشار دهید تا موتور روشن شود.

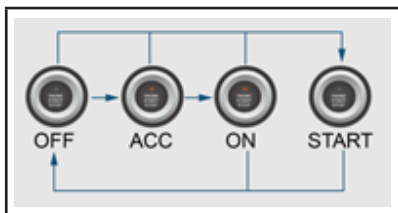

OFF - (چراغ دکمه روشن نیست): موتور را خاموش (OFF) می‌کند.  
 ACC - (چراغ دکمه به رنگ کهربایی روشن است): برخی قطعات برقی خودرو را فعال می‌کند.  
 ON - (چراغ دکمه به رنگ کهربایی روشن است): تمام قطعات برقی خودرو را فعال می‌کند.  
 START - (چراغ دکمه روشن نیست): موتور را روشن می‌کند.

کردن دید راننده و یا سرنشین شده و سبب بروز تصادف و آسیب بدنی افراد و آسیب به خودرو شود.

- صندلی، غربیلک فرمان و آینه‌های بغل و آینه دید عقب داخلی را تنظیم کنید.

- اطمینان حاصل کنید تمام سرنشینان کمربند ایمنی خودرو به درستی بسته باشند.

- اطمینان حاصل کنید تمامی درب‌ها، درب صندوق عقب و درب موتور کاملاً قفل باشد.

### شروع رانندگی

#### دکمه استارت

#### Start/ Stop

هنگامی که ریموت کنترل داخل خودرو بوده و توسط خودرو شناسایی شده باشد، می‌توان با فشار دکمه استارت، خودرو را روشن کرد.



گیربکس اتوماتیک: دسته دنده را در موقعیت P یا N قرار دهید، پدال ترمز را فشار داده و دکمه Start را فشار دهید تا موتور روشن شود.

## گیربکس اتوماتیک



گیربکس اتوماتیک (CVT) دارای دنده‌های "P,R,N,D" می‌باشد که می‌توان آن‌ها را به صورت دستی نیز تغییر داد.

هنگام تعویض دنده، پدال ترمز را کاملاً فشار داده و دکمه (۱) باز کردن قفل را فشار دهید سپس دسته دنده را از موقعیت P در موقعیت دنده حرکت قرار داده و ترمز پارک را آزاد کنید و سپس پدال ترمز را رها کرده و به آرامی شروع به حرکت کنید.

P: پارک

- از این موقعیت برای پارک خودرو استفاده کنید.

- هنگامی که خودرو کاملاً متوقف است، با فشار پدال ترمز و فشار دکمه خلاص کن دسته دنده (۱)، دوباره آن را در موقعیت "P" قرار دهید.



## توجه

■ بعد از قرار دادن دسته دنده در موقعیت P، دسته دنده قفل خواهد شد. برای جلوگیری از آسیب خودرو، آن را با شدت حرکت ندهید.  
 ■ P جایگزین ترمز پارک نمی‌باشد. در هنگام پارک خودرو ابتدا دکمه ترمز پارک EPB را کشیده و سپس آن را در موقعیت P قرار دهید.



## توجه

■ هنگامی که موتور روشن نیست، سوئیچ را در موقعیت OFF قرار دهید تا از خالی شدن باتری و روشن نشدن خودرو جلوگیری شود.  
 ■ هنگام زدن دکمه START، آن را کمی فشار دهید. در صورتی که دکمه به درستی فشار داده نشود، ممکن است نتواند موتور را روشن کند.

## پدال

## مدل‌های دارای گیربکس اتوماتیک

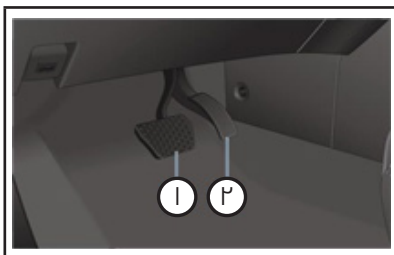

۱. پدال ترمز

۲. پدال گاز



## هشدار

■ از قرار دادن هرگونه شیئی در فضای زیر پای راننده اجتناب کنید تا از سر خوردن آن به زیر پدال و ممانعت از عملکرد پدال‌ها و بروز تصادفات جلوگیری شود.  
 ■ قبل از شروع رانندگی اطمینان حاصل نمایید که می‌توان تمام پدال‌ها را تا انتها فشار داد و پس از آن پدال‌ها بدون هیچ مانعی به جای اول خود بازمی‌گردند.  
 ■ راننده باید کفشی مناسب سایز پای خود بپوشد که بتواند به راحتی پای خود را روی پدال‌ها حرکت دهد.





R: دنده عقب

- از این موقعیت برای دنده عقب استفاده کنید.  
- هنگامی که خودرو کاملاً متوقف است، پدال ترمز را فشار داده و همزمان دکمه خلاص کن دسته دنده (۱) را فشار دهید تا بتوانید دسته دنده را در موقعیت "R" قرار دهید. پدال ترمز را رها کنید و سپس کمی پدال گاز را فشار دهید و به سمت عقب برانید.

#### هشدار



هنگام قرار دادن یا خارج کردن دسته دنده از موقعیت R، باید خودرو کاملاً متوقف باشد. در غیر این صورت گیربکس آسیب دیده و یا باعث بروز تصادف می‌شود.

N: خلاص

- برای توقف کوتاه مدت دسته دنده را در این موقعیت قرار دهید.  
- برای تعویض دنده از موقعیت R یا D ابتدا باید دسته دنده را در موقعیت N قرار دهید.

#### هشدار



■ در هنگام حرکت خودرو، دنده را در موقعیت "N" قرار ندهید. در این صورت احتمال تصادف وجود دارد.  
■ هنگام قرار دادن دسته دنده در موقعیت "N"، باید ترمز پارک را فعال کرده تا از حرکت خودرو جلوگیری شود.

D: حرکت به سمت جلو

- برای حرکت به سمت جلو، دسته دنده را

در این موقعیت قرار دهید.

- در این موقعیت، سیستم به صورت خودکار و بر اساس میزان بار و سرعت خودرو به دنده بالاتر یا پایین‌تر تغییر می‌کند.  
- برای قرار دادن دسته دنده از موقعیت N به D باید خودرو در توقف کامل قرار داشته باشد.  
حالت دستی

- هنگامی که دسته دنده در موقعیت D قرار دارد، اهرم دسته دنده را به سمت راست بکشید تا وارد حالت دستی شود. در حالت دستی، ۹ موقعیت دنده جلو وجود دارد. صرف نظر از این که خودرو در حالت توقف است یا حرکت، شما می‌توانید بین حالت دستی و D تغییر وضعیت انجام دهید. با فشار پدال گاز می‌توان حالت دستی را تغییر داد.

+ : با هر بار فشار دسته دنده به سمت جلو، دنده یک موقعیت بالاتر می‌رود.  
- : هر بار فشار دسته دنده به سمت عقب، دنده، یک موقعیت پایین‌تر می‌رود.

#### توجه



■ در حالت دستی، زمانی که سرعت خودرو کاهش می‌یابد، گیربکس به صورت خودکار به دنده پایین‌تر تغییر می‌کند و با افزایش سرعت، گیربکس به صورت خودکار به دنده بالاتر تغییر می‌کند.  
■ در صورتی که شرایط فراهم نباشد، حتی با فشار دسته دنده، موقعیت دنده تغییر نمی‌کند.

## فعال کردن ترمز پارک



هنگامی که سوئیچ در موقعیت ON قرار دارد و خودرو متوقف بوده و دسته دنده در موقعیت P یا N قرار دارد، دکمه ترمز پارک برقی EPB را به سمت بالا بکشید. چراغ دکمه روشن شده و نشانگر ترمز پارک روی صفحه کیلومتر روشن می‌شود. نشانگر (P) به نشانه فعال بودن ترمز پارک برقی روشن می‌شود.

## غیرفعال کردن ترمز پارک



هنگامی که سوئیچ در موقعیت ON قرار دارد و دسته دنده در موقعیت P یا N قرار دارد با فشار پدال ترمز، دکمه ترمز پارک برقی EPB را به پایین فشار دهید. چراغ دکمه خاموش و چراغ نشانگر (P) ترمز پارک روی صفحه کیلومتر خاموش می‌شود که نشانه غیرفعال بودن ترمز پارک برقی است.



## توجه

در شرایطی که چسبندگی لاستیک و جاده کم است، مثل وجود یخ روی جاده، می‌توان از حالت دستی استفاده نمود. برای حرکت، دسته دنده را در دنده ۲ قرار دهید تا خودرو لیز نخورد.

## باز کردن قفل دسته دنده

هنگامی که دسته دنده در موقعیت "P" قرار دارد و به دلیل خاموش بودن موتور و یا هر دلیل دیگری، دسته دنده قفل است، دسته دنده را نمی‌توان به صورت معمول از موقعیت "P" خارج نمود و برای خارج شدن از این موقعیت باید قفل دسته دنده باز شود.



## توجه

در صورتی که دسته دنده قفل شده و نمی‌تواند به صورت معمول از موقعیت "P" خارج شود یا در موقعیت "P" قرار گیرد، توصیه می‌شود با نمایندگی مجاز بهمن موتور تماس بگیرید.

## ترمز پارک برقی (EPB)

با فشار دکمه ترمز پارک برقی EPB می‌توان ترمز پارک را فعال یا غیرفعال نمود.





صورت فعال بودن Auto Hold، ترمز پارک برقی به صورت خودکار در حالت پارک قرار می‌گیرد.

### تشخیص سرازیری

مدتی بعد از این‌که موتور خاموش شد، در صورت پارک روی سرازیری یا رمپ به دلیل اینرسی و یا عدم نیروی کافی ترمزگیری، در صورت فعال بودن Auto Hold، ترمز پارک برقی به صورت خودکار در حالت فعال قرار می‌گیرد.

**نکته**

اگر با افزایش نیروی نگهدارنده ترمز خودکار، هنوز حرکت خودرو ادامه دارد، پدال ترمز را فشار دهید تا ترمزگیری صورت گیرد. خودرو را به مکانی صاف هدایت نموده تا متوقف شود. توصیه می‌شود در اولین فرصت با نمایندگی مجاز بهمن موتور تماس بگیرید.

### Auto Hold

سیستم Auto Hold شامل موارد زیر است:

- براساس نیاز راننده به ترمزگیری، خودرو را به صورت خودکار متوقف نگه می‌دارد.
- هنگامی که سیستم تشخیص دهد راننده قصد شروع حرکت را دارد (برای مثال پدال گاز را فشار داده است) به صورت خودکار ترمز را رها می‌کند.
- شروع آسان حرکت براساس اطلاعات گرفته شده از رمپ (پس از آن‌که ترمز به صورت خودکار رها شود).
- فعال کردن بوستر خلاء برای متوقف

**نکته**

هنگام فعال یا غیر فعال کردن ترمز پارک برقی، در صورت روشن بودن موتور، صدایی را می‌شنوید. این صدای فعال بودن ترمز پارک است که طبیعی است.

### استفاده از ترمز اضطراری

در صورتی‌که هنگام حرکت خودرو، ترمز پارک عمل نکند، چندین بار دکمه ترمز پارک برقی EPB را به سمت بالا بکشید تا از ترمز اضطراری استفاده شود. در حین ترمز اضطراری، چراغ نشانگر ترمز پارک روی صفحه کیلومتر روشن شده و نشانگر چشمک می‌زند. با غیر فعال کردن دکمه ترمز پارک برقی EPB و یا فشار پدال گاز، سیستم از حالت ترمز اضطراری خارج می‌شود.

**هشدار**

در مواقع غیر ضروری از ترمز اضطراری استفاده نکنید. زیرا ممکن است باعث تصادف شود و فاصله ترمزگیری در هنگام استفاده از ترمز اضطراری بیشتر از فاصله ترمزگیری از طریق فشار پدال ترمز است و ترمز اضطراری عمر سیستم ترمزگیری را کم می‌کند.

### حالت Auto Hold در هنگام خاموش

#### بودن موتور

هنگامی که سوئیچ در موقعیت OFF می‌باشد و خودرو متوقف بوده و دسته دنده در موقعیت P یا N قرار دارد، در

کردن خودرو در زمانی که نیروی ترمزگیری کافی نباشد.

**شرایط فعال شدن سیستم Auto Hold**  
موتور روشن باشد و درب سمت راننده بسته بوده و راننده کمربند ایمنی خود را بسته باشد.

### فعال کردن سیستم Auto Hold



هنگامی که شرایط فراهم باشد، دکمه Auto Hold را فشار دهید. دکمه روشن شده و نشانه فعال بودن سیستم Auto Hold است.

زمانی که سیستم Auto Hold فعال است، پدال ترمز را فشار دهید، خودرو از حالت حرکت به حالت توقف درمی‌آید. با رها کردن پدال ترمز سیستم فعال بوده و چراغ نشانگر روشن می‌شود.

در شرایط زیر خودرو بلافاصله متوقف می‌شود (به حالت ترمز پارک برقی تغییر می‌کند):

- وقتی خودرو متوقف شده و درب سمت راننده باز می‌شود.
- وقتی خودرو متوقف شده و کمربند ایمنی راننده باز می‌شود.
- وقتی خودرو متوقف شده، موتور خاموش و دکمه ترمز پارک برقی EPB

همزمان فشار داده نشود.  
در شرایط زیر خودرو در حالت پارک قرار نمی‌گیرد:

- خودرو متوقف شده است، ولی پدال ترمز رها شده است.
- در حالی که پس از توقف خودرو، پدال ترمز رها شده است و دکمه EPB فشار داده می‌شود.

### غیر فعال کردن سیستم Auto Hold

زمانی که Auto Hold فعال می‌باشد، با فشار دکمه آن، چراغ Auto Hold خاموش و عملکرد آن غیرفعال می‌شود.  
شرایط غیرفعال کردن Auto Hold (شرایط زیر باید همزمان وجود داشته باشند).

- موتور روشن، درب سمت راست راننده قفل و کمربند راننده بسته باشد.
- دسته دنده در موقعیت P یا N باشد.
- پدال گاز فشار داده شود.



### نکته

هنگام حرکت خودرو از طریق تسمه ریلی مثل داخل کارواش، باید سیستم Auto Hold غیرفعال شود در غیر این صورت خودرو حرکت کرده و یا از مسیر خارج می‌شود.

### روشن کردن موتور

مراحل آماده‌سازی قبل از روشن کردن

- قبل از سوار شدن، اطراف خودرو را بررسی کنید.
- صندلی، زاویه پشتی ارتفاع پشت سری







- زاویه غریبک فرمان را تنظیم کنید.
- زاویه آینه بغل و آینه دید عقب داخلی را تنظیم کنید.
- کمربند ایمنی را ببندید.
- از فعال بودن ترمز پارک اطمینان حاصل کنید
- بررسی کنید نشانگر نقص عملکرد روی صفحه کیلومتر روشن نباشد.

### روشن کردن موتور بدون سوئیچ

- اطمینان حاصل نمایید که ترمز پارک فعال و دسته دنده در موقعیت P یا N باشد.
- پدال ترمز را فشار دهید.
- دکمه START را فشار دهید تا موتور روشن شود.

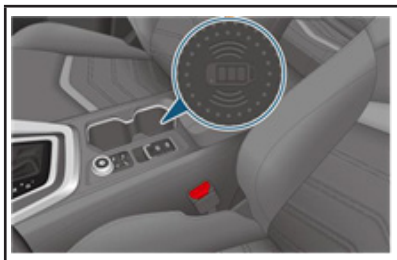

1. ریموت کنترل را داخل جا لیوانی قرار دهید، به طوری که دکمه روی ریموت کنترل به سمت بالا باشد. در این زمان پدال ترمز را فشار ندهید.
2. دکمه استارت را در موقعیت "ON" قرار داده و اطمینان حاصل کنید که دسته دنده در موقعیت P یا N قرار دارد. پدال ترمز را فشار داده و سپس دکمه START را فشار دهید تا موتور روشن شود.

**هشدار**

- هنگامی که خودرو روشن است، آن را ترک نکنید.
- خودرو را برای مدت طولانی در فضای بسته مثل پارکینگ روشن نگذارید. زیرا دود آگزوز حاوی مواد سمی بوده که در صورت استنشاق برای سلامتی مضر است.

**نکته**

هنگام فشار دکمه START آن را به صورت ضربه کوتاه و منظم فشار دهید.

### روشن کردن اضطراری موتور

هنگامی که باتری ریموت کنترل ضعیف بوده و یا سیگنال RF ارسال نمی‌شود، دکمه START به صورت معمول عمل نمی‌کند. بنابراین می‌توانید با طی کردن مراحل زیر خودرو را به صورت اضطراری روشن کنید:

### خاموش کردن موتور

- خاموش کردن موتور با استفاده از دکمه استارت**
- خودرو را متوقف نمایید.
  - دسته دنده را در موقعیت P قرار دهید.
  - هنگامی که ریموت کنترل در خودرو می‌باشد، دکمه START را فشار دهید تا در حالت OFF قرار گیرد و موتور خاموش شود.

**خاموش کردن موتور در شرایط اضطراری**  
در صورت بروز شرایط اضطراری در حین رانندگی، دکمه START را در فاصله ۲ ثانیه، سه بار فشار دهید تا سوئیچ در موقعیت ACC قرار گیرد.

## رانندگی

### نحوه شروع به حرکت در حالت عادی

- خودرو را استارت بزنید.  
- هنگامی که خودرو بی حرکت است، پدال ترمز را فشار داده و دسته دنده را از موقعیت "P" به موقعیت "D" قرار دهید.  
- چراغ راهنما را فعال نموده و ترمز پارک را غیرفعال کنید.  
- به آرامی پدال ترمز را رها کرده و پدال گاز را فشار دهید.

### نحوه شروع به حرکت روی رمپ (شیب)

- خودرو را استارت بزنید.  
- هنگامی که خودرو بی حرکت است، پدال ترمز را فشار داده و دسته دنده را از موقعیت "P" به موقعیت "D" قرار دهید.  
- چراغ راهنما را فعال نموده و ترمز پارک را غیر فعال کنید.  
- در حالیکه پدال ترمز را به آرامی رها می کنید، پدال گاز را همزمان به آهستگی فشار دهید.

## پارک کردن

### روش پارک کردن

- پدال ترمز را فشار داده، خودرو را متوقف کنید و دسته دنده را در موقعیت "N" قرار دهید.  
- ترمز پارک را فعال نمایید.

- پدال ترمز را فشار داده و دسته دنده را در موقعیت "P" قرار دهید. موتور را خاموش کرده و به آرامی پدال ترمز را رها کنید.

### نکات مهم در هنگام پارک

- برای جلوگیری از بروز تصادف مطمئن شوید عابر یا مانعی اطراف شما نباشد.  
- برای جلوگیری از برخورد با سایر خودروها، مراقب باشید که هنگام پارک، خودرو را در موقعیت مناسبی پارک کنید.  
- خودرو را در کنار آتش یا مواد اشتعال زا پارک نکنید.

- در صورتی که پس از پارک خودرو از ترمز پارک استفاده می کنید، توصیه می شود موتور را خاموش کنید.

- تمامی چراغها را خاموش نموده و چراغ نشانگرها و پیام روی صفحه نشانگر را بررسی نمایید. تمامی دربها را قفل نموده و سیستم ضد سرقت را فعال نماید.  
- اشیاء ارزشمند را داخل خودرو نگذارید.

### توقف اضطراری خودرو

اگر در شرایط اضطراری مجبور به متوقف کردن خودرو شدید، خودرو را به جاده ای که بن بست نباشد منتقل کرده و در محدوده توقف اضطراری پارک کنید. بلافاصله بعد از توقف، چراغ هشدار (فلاشر) را





روشن کرده تا به رانندگان عبوری موقعیت خود را اعلام کنید. قبل از باز کردن درب، سرنشینان باید اطمینان حاصل کنند که خودرویی از پشت سر نمی‌آید و سپس سریعاً از خودرو پیاده شوند. راننده باید قبل از پیاده شدن از خودرو، جلیقه شبرنگ به تن کند و مثلث هشدار را در فاصله ۵۰ تا ۱۵۰ متری پشت سر خودرو قرار دهد.

## تغییر حالت رانندگی



هنگامی که سوئیچ در موقعیت "ON" قرار دارد می‌توان با فشار دکمه حالت رانندگی، یکی از گزینه‌های زیر را انتخاب نمود.

ECO: حالت اقتصادی  
SPORT: حالت اسپرت

**نکته**

پس از انتخاب حالت رانندگی، رنگ پس‌زمینه صفحه کیلومتر براساس حالت رانندگی عوض می‌شود.

## فرمان برقی (EPS)

سیستم فرمان برقی به جای آنکه مثل مدل‌های قدیمی از نیروی کمکی ایجاد شده توسط پمپ هیدرولیک و موتور

محرک کمک گیرد، از گشتاور ایجاد شده توسط موتور برقی به‌عنوان نیروی کمکی برای فرمان‌پذیری استفاده می‌کند.

## چراغ نقص EPS

هنگامی که سیستم فرمان برقی (EPS) دچار نقص شود، چراغ نقص! روی صفحه کیلومتر روشن می‌شود. توصیه می‌شود برای بررسی با نمایندگی مجاز بهمن موتور تماس بگیرید.

## سیستم پایش فشار باد تایر (TPMS)

سیستم پایش فشار باد تایر با استفاده از حسگر نصب شده روی رینگ، اطلاعات فشار و دمای تایر را بررسی می‌کند و این اطلاعات را به صورت لحظه‌ای روی صفحه کیلومتر نشان می‌دهد.

## نمایش TPMS



دکمه راست/ چپ روی غربلیک فرمان را فشار دهید تا کامپیوتر سفری به صفحه فشار باد تایر تغییر پیدا کند. برای کسب اطلاعات بیشتر به بخش عملکرد و تجهیزات خودرو- بخش اطلاعات کامپیوتر سفری مراجعه کنید.

- هنگامی که سوئیچ در موقعیت ON قرار دارد. مقدار دما و فشار باد تایر روی صفحه مربوط به فشار باد تایر نشان داده می‌شود.

■ در صورتی که سنسور تشخیص فشار باد تایر و یا خود تایر تعویض شده است، پس از تعویض باید سیستم فشار باد تایر مجدداً کالیبره شده و براساس مشخصات مندرج، فشار باد تنظیم گردد. توصیه می‌شود با نمایندگی مجاز تماس حاصل فرمایید.

## سیستم‌های کمکی در رانندگی

### سیستم کنترل ترمز کمکی

تحت شرایط خاص و یا شرایط آب و هوایی ممکن است با فشار پدال ترمز و یا با فشار کم پدال برای اولین بار، خصوصاً در خودروهای نو (که تاکنون ترمزگیری صورت نگرفته است) صدای ترمزگیری شنیده شود، این امری طبیعی است و نقص سیستم ترمز محسوب نمی‌شود.

**هشدار**  
در صورت نقص سیستم پایش فشار باد تایر، برای بررسی یا نمایندگی مجاز بهمین موتور تماس بگیرید.

### هشدار کم بودن فشار باد تایر



در صورتی که فشار باد تایر کم باشد، چراغ هشدار (!) روشن شده و اطلاعات و موقعیت تایر مربوطه نمایش داده می‌شود. در اولین فرصت براساس مشخصات مندرج فشار باد تایر را تنظیم نمایید.

**توجه**  
■ در صورت بروز سروصدای شدید مثل صدای ساییدگی فلز، ممکن است لنت ترمز ساییده و یا تمام شده باشد. توصیه می‌شود با نمایندگی مجاز بهمین موتور تماس بگیرید.

■ در صورتی که هنگام ترمزگیری، غریبک فرمان به صورت مداوم می‌لرزد، توصیه می‌شود با نمایندگی مجاز بهمین موتور تماس بگیرید.

**توجه**  
■ کم بودن فشار باد تایر باعث افزایش مصرف سوخت و ساییش تایر می‌شود و در صورت ساییدگی شدید، خطر ترکیبگی و بروز تصادف وجود دارد.  
■ در صورت کم بودن فشار باد تایر، علت نشستی هوا را بررسی کرده و در صورت لزوم با نمایندگی مجاز بهمین موتور تماس بگیرید.





## نکته



■ هنگام رانندگی پای خود را به صورت مداوم روی پدال ترمز نگه ندارید، زیرا ترمز به شدت داغ شده و لنت ترمز بیش از حد ساییده می‌شود و فاصله ترمزگیری افزایش می‌یابد.

■ هنگام رانندگی در سرازیری یا سربالایی، از دنده سنگین استفاده کنید تا از ترمزگیری موتور به‌طور کامل استفاده شده و بار روی ترمز کاهش یابد و نیاز به استفاده مداوم از پدال ترمز نباشد.

■ ترمزگیری مداوم ممکن است باعث داغ شدن ترمز شده و به‌طور موقت عملکرد ترمزگیری صورت نگیرد.

■ در شرایط معمول، ترمزها به‌صورت معمول ساییده می‌شوند و گردوغبار ناشی از ترمزگیری روی چرخ‌ها جمع می‌شود که این امر اجتناب‌ناپذیر بوده و بر عملکرد ترمزگیری اثر نمی‌گذارد.

■ در صورتی که مدتی از خودرو استفاده نشود، ممکن است دیسک و لنت ترمز زنگ زده و در اولین ترمز سروصدا ایجاد کند. این امر طبیعی است. توصیه می‌شود پس از ترمزگیری زیاد، در یک منطقه و شرایط جاده‌ای امن توقف نموده و دیسک ترمز و لنت ترمز را تمیز نمایید.

## سیستم پایداری الکترونیکی (ESP)

سیستم پایداری الکترونیکی (ESP) برای کم کردن خطر سرخوردن خودرو به‌کار می‌رود.

سیستم ESP براساس اطلاعاتی نظیر زاویه چرخش سرپیچ و سرعت خودرو، مقصود راننده را تشخیص داده و به‌صورت لحظه‌ای آن را با شرایط واقعی

رانندگی مقایسه می‌کند. در صورت انحراف خودرو از مسیر معمول (برای مثال لیز خوردن خودرو)، ESP با به‌کارگیری فشار مضاعف روی چرخ مربوطه، حرکت خودرو را اصلاح می‌نماید.

سیستم ESP از طریق نیروی پیچشی حاصل از ترمزگیری، خودرو را در شرایط پایداری نگه می‌دارد.

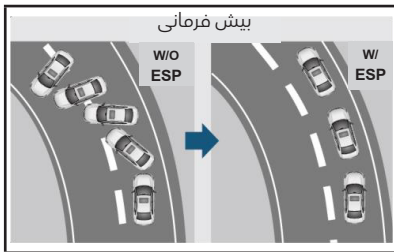

در صورت بیش فرمانی (حالت دریافت) سیستم اصولاً چرخ بیرونی جلو را ترمزگیری می‌کند.

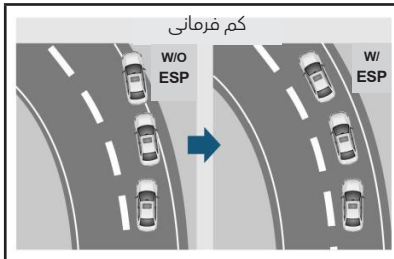

زمانی که فرمان‌پذیری کمتر است (کم‌فرمانی) شعاع پیچ بیشتر است، سیستم روی چرخ داخلی عقب ترمزگیری می‌کند.

خودروهایی که مجهز به ESP نیستند ممکن است در حالت رانندگی در مسیرهای معمولی نیز منحرف شوند ولی

در موارد زیر می‌توان سیستم ESP را غیرفعال نمود.

- خودرو مجهز به زنجیر چرخ ضد سرخوردن می‌باشد.

- رانندگی در جاده‌های برفی شدید یا جاده‌های شنی

- گیر کردن در جاده‌های گل‌آلود یا مسیری که نیاز به عقب و جلو کردن خودرو باشد.

خودروهایی که مجهز به سیستم ESP هستند برای جلوگیری از انحراف از مسیر اصلی براساس میزان انحراف، با کمک نیروی اعمال شده می‌توانند در مسیر درست حرکت کنند.





#### فعال یا غیر فعال کردن سیستم ESP

- زمانی که خودرو در حال حرکت است سیستم ESP به صورت پیش فرض فعال می‌باشد و با فشار دکمه غیر فعال کردن ESP می‌توان آن را غیر فعال نمود و چراغ  روی صفحه کیلومتر روشن می‌شود.

- با فشار مجدد دکمه غیرفعال کردن ESP، سیستم فعال شده و چراغ  روی صفحه کیلومتر خاموش می‌شود.

#### چراغ نشانگر فعال بودن سیستم ESP

- هنگامی که سیستم پایداری الکترونیکی ESP فعال است، چراغ آن روی صفحه کلید متر روشن و  چشمک می‌زند.

- هنگامی که سیستم پایداری الکترونیکی ESP دچار نقص شود، چراغ آن روی صفحه کیلومتر  روشن می‌ماند.

سیستم ESP تنها در زمان حرکت خودرو فعال است، برای رانندگی ایمن باید سیستم ESP را فعال نگه دارید.



#### هشدار

■ نمی‌توان در پیچ‌های خیلی شدید، تنها به سیستم ESP اکتفا نمود. حتی در صورت مجهز بودن خودرو به سیستم ESP باید بر طبق مقررات رانندگی نمود تا از بروز تصادف جلوگیری شود.

■ با توجه به وضعیت آب و هوا، جاده و شرایط ترافیکی، سرعت خودرو را تنظیم کنید و برای جلوگیری از بروز تصادفات از سایر تجهیزات ایمنی کمکی ارائه شده توسط سیستم استفاده کنید.

■ در زمان عملکرد سیستم ESP، افزایش سرعت، چرخش سریع فرمان، شرایط جاده و یا سایر موارد می‌تواند باعث بروز تصادف شود.



#### توجه

هرگونه دست‌کاری یا ایجاد تغییرات نامناسب در خودرو (دستکاری سیستم ترمز و یا قطعات مربوط به چرخ و تایر) می‌تواند بر کارایی سیستم پایداری الکترونیکی ESP اثر بگذارد.

#### سیستم ترمز ضد قفل (ABS)

هنگام ترمزگیری، اگر چرخ‌های جلو قفل شود، خودرو توانایی فرمان‌پذیری را از دست می‌دهد.





دست می‌دهد. فرمان‌پذیری عملکردی است که باعث می‌شود راننده در حین ترمزگیری با مانع یا عابرین برخورد نکند و بتواند در پیچ به راحتی رانندگی کند. در صورت قفل شدن چرخ‌های عقب، پایداری ترمزگیری کاهش یافته و با اندک نیروی اضافی (مثلاً وزش باد از سمت پهلو) باعث می‌شود که خودرو حتی دور خود چرخیده و یا اتفاق خطرناک دیگری رخ دهد. علاوه بر آن قفل شدن چرخ‌ها، باعث افزایش ساییدگی تایر و کم شدن عمر مفید آن می‌شود.

سیستم ترمزگیری ضد قفل (ABS) فشار روی سیلندر چرخ‌ها را کنترل نموده و میزان سر خوردن را در یک محدوده مشخص نگه می‌دارد و از قفل شدن چرخ‌ها جلوگیری نموده و در حین ترمزگیری فرمان‌پذیری را حفظ می‌کند و باعث کاهش فاصله ترمزگیری شده و پایداری خودرو را تضمین می‌کند.

#### مزایای سیستم ABS

- بهره‌مندی از عملکرد کامل سیستم ترمزگیری برای کوتاه کردن فاصله و زمان ترمزگیری
- از سر خوردن و واژگون شدن خودرو بر اثر ترمزگیری اضطراری جلوگیری نموده و پایداری خودرو را حفظ می‌کند.
- در ترمزگیری اضطراری فرمان‌پذیری را در حالت مناسبی نگه می‌دارد.
- از اصطکاک شدید بین تایر و سطح زمین جلوگیری نموده و ساییدگی تایر را کاهش می‌دهد.

#### چراغ نقص عملکرد ABS

در صورت نقص عملکرد سیستم ترمز ضد قفل، چراغ روی صفحه کیلومتر روشن می‌شود. توصیه می‌شود با نمایندگی مجاز بهمن موتور تماس بگیرید.



#### هشدار

با توجه به آب و هوا، شرایط جاده‌ای و ترافیکی، سرعت خودرو را تنظیم نموده و به منظور جلوگیری از حادثه، و از ویژگی‌های ایمنی تکمیلی که توسط سیستم ارائه شده استفاده نکنید.



#### توجه

- هرگونه دست‌کاری یا ایجاد تغییرات نامناسب در خودرو (دست‌کاری سیستم ترمز یا قطعات مربوط به چرخ و تایر) می‌تواند بر عملکرد سیستم ABS تأثیر بگذارد.
- از تایرهای سایز مناسب استفاده کنید. در صورت عدم استفاده از تایر سایز مناسب یا هم‌سایز نبودن تمامی تایرها، سیستم ABS به درستی عمل نمی‌کند.
- نقص ABS بر عملکرد معمول سیستم ترمز تأثیر نمی‌گذارد و سیستم ترمز به عملکرد معمول خود ادامه می‌دهد. جهت بررسی نقص با نمایندگی مجاز بهمن موتور تماس بگیرید.

#### سیستم تقسیم‌کننده الکترونیکی نیروی ترمز (EBD)

سیستم تقسیم‌کننده الکترونیکی نیروی ترمز (EBD) بخشی از سیستم ترمز ضد قفل (ABS) است. اضافه کردن نیروی کمکی به ترمزگیری معمول خودرو باعث

می‌شود در عین حفظ پایداری خودرو، فاصله ترمزگیری به کوتاه‌ترین حد ممکن برسد. خصوصاً در هنگام رانندگی در جاده‌های دارای اصطکاک ضعیف و یا لغزنده، پایداری افزایش پیدا کرده و عملکرد خودرو راحت‌تر می‌شود.

### سیستم کنترل کشش (TCS)

سیستم کنترل کشش ادامه سیستم پایداری الکترونیکی (ESP) است. هنگامی که خودرو با سرعت شروع به حرکت کرده و یا شتابگیری می‌کند، ممکن است چرخ‌های محرک سر بخورد و یا در جاده‌های لغزنده مثل جاده‌های دارای برف و یخ ممکن است خودرو را از مسیر خارج و یا اتفاق خطرناک دیگری بوجود آید. سیستم کنترل کشش با تشخیص تمایل چرخ محرک به لیز خوردن، با اعمال فشار روی چرخ آن را کنترل نموده و پایداری خودرو برای رانندگی آسان را تضمین می‌کند.

### سیستم ترمز اضطراری (EBA)

سیستم ترمز اضطراری (EBA) به راننده کمک می‌کند تا در مواقع اضطراری ترمزگیری کند. سیستم با توجه به میزان سرعت و فشار پدال ترمز توسط راننده، تشخیص می‌دهد که آیا به ترمزگیری کامل نیاز است یا خیر؛ سپس از طریق فعال کردن ESP، میزان فشار ترمزگیری را افزایش می‌دهد. تا هر زمان راننده پای خود را روی پدال ترمز نگه دارد، سیستم به‌صورت خودکار نیروی ترمزگیری را افزایش می‌دهد تا سیستم ترمزگیری

ضد قفل فعال شود. در صورتی که راننده پدال ترمز را رها کند، سیستم دوباره نیروی ترمزگیری را تا میزان مشخصی کاهش می‌دهد.

### سیستم شروع حرکت در سربالایی (HHC)

سیستم شروع به حرکت در سربالایی (HHC)، از سر خوردن خودرو هنگام شروع حرکت در سربالایی جلوگیری می‌کند. وقتی خودرو متوقف است، سیستم HHC از طریق سنسور شتابگیری طولی تشخیص می‌دهد که خودرو روی رمپ (سربالایی) قرار دارد. سپس هنگام شروع به حرکت خودرو روی رمپ (رو به جلو در سربالایی و رو به عقب در سرازیری)، سیستم HHC به‌صورت خودکار وارد عمل شده و هنگامی که راننده پدال ترمز را پس از استارت زدن رها می‌کند، سیستم، فشار ترمز را برای چند ثانیه حفظ می‌کند تا از پایداری خودرو مطمئن شود. سپس با افزایش گشتاور حرکت، از فشار ترمز کم‌کم کاسته می‌شود. به این ترتیب از سر خوردن خودرو به سمت عقب و بروز تصادف در شروع حرکت در سربالایی جلوگیری می‌شود.

### کروز کنترل

به‌منظور کاهش شدت خستگی ناشی از رانندگی طولانی‌مدت، می‌توان از سیستم کنترل سرعت ثابت استفاده نمود تا سرعت خودرو را در محدوده ثابتی بین ۴۰ تا ۱۲۰ کیلومتر بر ساعت تنظیم نمود.







## هشدار



■ برای جلوگیری از بروز تصادف، هنگام رانندگی در مناطق پر ترافیک، جاده‌های کوهستانی، مناطق پر پیچ و خم و یا جاده‌های لغزنده از کروز کنترل استفاده نکنید.

■ تنظیم سرعت باید با شرایط ترافیکی منطبق باشد. سیستم کروز کنترل تنها یک سیستم کمکی است که باید با دقت مورد استفاده قرار گیرد.

■ پس از خارج شدن از حالت کروز کنترل باید سیستم را غیر فعال کنید.

## دکمه‌های کروز کنترل

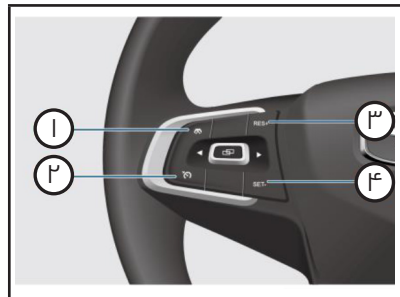

۱. خروج موقت از سیستم

۲. دکمه کروز: فعال / غیر فعال کردن کروز کنترل

۳. دکمه RES+: بازگشت به سرعت ثابت کروز کنترل / افزایش سرعت

۴. دکمه SET-: تنظیم کروز کنترل / کاهش سرعت

## فعال کردن کروز کنترل

وقتی خودرو در حال حرکت است، دکمه کروز کنترل  را روی غریبک فرمان

فشار دهید. چراغ  روی صفحه کیلومتر روشن شده و به نشانه ورود به حالت پیش فرض شروع به چشمک زدن می‌کند.

می‌توان سرعت خودرو را برای حالت کروز (۱۲۰ ~ ۴۰ Km/h) تنظیم نمود.

با فشار کوتاه دکمه SET- می‌توان سرعت فعلی خودرو را به‌عنوان سرعت ثابت کروز کنترل تنظیم نمود و در همان زمان نشانگر  به نشانه کروز کنترل ثابت روشن می‌شود.

با وارد شدن سیستم به حالت کروز کنترل، پدال گاز را رها کنید.

## نکته



دکمه کروز کنترل  روی غریبک فرمان را فشار داده و نگاهدارید تا وارد حالت محافظت شود، در حالت محافظت دکمه کروز کنترل عمل نمی‌کند و با راه‌اندازی مجدد، سیستم از حالت محافظت خارج می‌شود.

## افزایش سرعت کروز کنترل

وقتی خودرو در حالت کروز کنترل قرار دارد، در صورت نیاز به افزایش سرعت کروز کنترل می‌توانید به روش زیر عمل کنید.

- با هر بار فشار دکمه RES+، سرعت کروز کنترل ۲ Km/h افزایش می‌یابد.

- با فشار و نگهداشتن دکمه RES+، تا زمانی که دکمه را رها نکنید، سرعت به‌طور مستمر افزایش می‌یابد.

- پدال ترمز را فشار دهید.  
- دکمه خروج موقت  روی غریبلیک فرمان را فشار کوتاه دهید.

### بازگشت به کروز کنترل

هنگامی که خودرو در حالت کروز کنترل خارج شده ولی سیستم کروز کنترل غیر فعال نشده است، نشانگر  روی صفحه کیلومتر روشن است و چشمک می‌زند و می‌توان از طریق زیر آن را بازیابی نمود.

- هنگامی که سرعت خودرو در محدوده ۱۲۰ ~ ۴۰ Km/h می‌باشد، با فشار کوتاه دکمه RES+، سرعت خودرو به حالت سرعت قبلی کروز کنترل بازیابی می‌شود و نشانگر  روی صفحه کیلومتر روشن می‌شود.

- هنگامی که سرعت خودرو کمتر از ۴۰ Km/h باشد، با فشار کوتاه دکمه RES+، نمی‌توان سرعت خودرو را به حالت سرعت قبلی کروز کنترل بازیابی نمود. در این لحظه می‌توان با فشار پدال گاز، سرعت خودرو را افزایش داد تا زمانی که سرعت خودرو بیش از ۴۰ Km/h شود و سپس پدال گاز را رها کرد. حال با فشار کوتاه دکمه RES+، خودرو وارد سرعت قبلی کروز کنترل شده و نشانگر  روی صفحه کیلومتر روشن می‌شود.

### غیر فعال کردن کروز کنترل

وقتی خودرو در حالت کروز کنترل قرار دارد، با فشار دکمه کروز کنترل  روی غریبلیک فرمان، سیستم کروز کنترل غیر



### نکته

در صورت نیاز به سبقت‌گیری، کمی پدال گاز را فشار دهید، خودرو موقتاً از حالت کروز کنترل خارج شده و نیروی خروجی پدال گاز اعمال می‌شود. با رها کردن فشار پدال گاز خودرو به حالت کروز کنترل بازمی‌گردد.

### کاهش سرعت کروز کنترل

وقتی خودرو در حالت کروز کنترل قرار دارد، در صورت نیاز به کاهش سرعت کروز کنترل، می‌توانید به روش زیر عمل کنید:

- با هر بار فشار دکمه SET-، سرعت کروز کنترل ۲ Km/h کاهش می‌یابد.

- فشار و نگهداشتن دکمه SET-، مانند رها کردن پدال گاز است. در صورت نیاز، به کاهش سریع سرعت، پدال ترمز را فشار دهید.



### نکته

فشار طولانی مدت دکمه SET- مانند رها کردن پدال گاز است. در صورت نیاز به کاهش سریع سرعت، پدال ترمز را فشار دهید.

### خروج موقت از حالت کروز کنترل

هنگامی که خودرو در حالت کروز کنترل ثابت قرار دارد از طریق زیر می‌توان به صورت موقت از حالت کروز کنترل خارج شده و وارد مرحله پیش از کروز کنترل شد و نشانگر  روی صفحه کیلومتر شروع به چشمک زدن می‌کند.





فعال شده و نشانگر  روی صفحه کیلومتر خاموش می‌شود.

سوپرسونیک را ارسال و دریافت می‌کند. یعنی سیستم با ارسال امواج و دریافت آن‌ها از موانع، فاصله آن‌ها تا عقب خودرو را اندازه می‌گیرد.

### نکته



■ هنگامی که سرعت خودرو در محدوده عملکرد کروز کنترل نمی‌باشد، نمی‌توان با فشار دکمه کروز کنترل وارد این حالت کنترل سرعت شد.

■ هنگامی که کروز کنترل غیر فعال است، علامت  روی صفحه کیلومتر خاموش است که به معنی آن است که سیستم کروز کنترل غیر فعال بوده و نمی‌توان آن را تنظیم نمود.

■ در صورت بروز نقصی که ایمنی کروز کنترل را به خطر بیندازد (مثل دمای بالای آب موتور، نقص EPS، نقص سیستم گیربکس)، نباید کروز کنترل را فعال نمود. توصیه می‌شود برای بررسی با نمایندگی مجاز بهمن موتور تماس بگیرید.

### رادار دنده عقب

سیستم رادار دنده عقب جهت پارک کردن به راننده کمک می‌کند تا بتواند موقعیت درست خودرو را تنظیم کند.

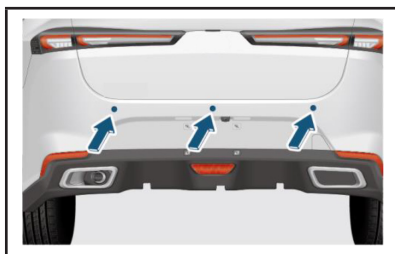

سیستم رادار دنده عقب با کمک سنسور رادار در روی سپر عقب، امواج

### توجه



■ سطح سنسور رادار باید همیشه تمیز و عاری از آلودگی باشد. در صورتی که سنسور با باران، یخ، برف و گل و لای مسدود شده باشد، به درستی عمل نمی‌کند و پس از تمیز کردن سطح آن، عملکرد سنسور به حالت معمول بازمی‌گردد.

■ در صورت استفاده از آب با فشار زیاد برای تمیز کردن سطح سنسور، این کار باید به آرامی و برای مدت کوتاه صورت گیرد و فاصله نازل با سطح سنسور باید حداقل ۱۰ سانتی‌متر باشد.

■ برای تمیز کردن سنسور و جلوگیری از خراشیدگی، از یک دستمال نرم و مرطوب استفاده کنید.

■ در صورت باقی ماندن قطرات آب روی سطح سنسور، حساسیت آن کاهش می‌یابد. برای بازیابی حساسیت سنسور قطرات آب را از روی سطح سنسور خشک کنید.

■ سنسور رادار یک قطعه حساس و دقیق است. در صورت بروز نقص نباید توسط افراد غیر متخصص باز و تعمیر شود. توصیه می‌شود برای بررسی با نمایندگی مجاز بهمن موتور تماس بگیرید.

## فعال / غیر فعال کردن سیستم رادار دنده عقب

- هنگامی که سوئیچ در موقعیت ON قرار دارد، با قرار گرفتن دسته دنده در موقعیت R، سیستم رادار دنده عقب فعال می‌شود.
- با خارج کردن دسته دنده از موقعیت R، سیستم رادار دنده عقب غیر فعال می‌شود.

## نحوه هشدار سیستم رادار دنده عقب

هشدار تصویری	هشدار صوتی	فاصله (cm)		منطقه هشدار
		عقب - طرفین	عقب- وسط	
به رنگ قرمز	بیپ بلند	کمتر یا مساوی ۳۵	کمتر یا مساوی ۳۵	منطقه خطر
به رنگ قرمز	بیپ ۴Hz	۳۵~۶۰	۳۵~۶۰	محدوده هشدار
به رنگ زرد	بیپ ۲Hz	/	۶۰~۹۰	منطقه کم خطر
به رنگ سبز	بیپ ۱Hz	/	۹۰~۱۵۰	محدوده بسیار کم خطر
به رنگ خاکستری	بدون هشدار	بیشتر از ۶۰	بیشتر از ۱۵۰	منطقه امن

بر اساس فاصله بین مانع و رادار، هشدار صوتی تغییر می‌کند و به همین ترتیب رنگ هشدار تصویری روی صفحه کیلومتر نیز عوض می‌شود. در صورتی که فاصله تا مانع کم باشد سیستم، هشدار صوتی می‌دهد و هرچه فاصله تا مانع کمتر شود فاصله هشدار صوتی کوتاه‌تر شده و هنگامی که خودرو بسیار به مانع نزدیک شود این صدای هشدار به صورت بیپ طولانی به گوش می‌رسد.





## هشدار



سیستم رادار دنده عقب جایگزین توجه راننده به محیط و اطراف نمی‌شود و راننده باید مراقب شرایط و ایمنی عقب خودرو بوده و موقعیت درست خودرو را تنظیم کند.

سنسور دنده عقب محدوده نقطه کور دارد و برای جلوگیری از بروز تصادف و برخورد، راننده باید مراقب اطراف باشد.

هنگام حرکت دنده عقب هرچه سرعت بیشتر باشد، میزان دقت محاسبه فاصله تا مانع کاهش می‌یابد. توصیه می‌شود سرعت دنده عقب بیشتر از 10 Km/h نباشد. هنگام حرکت به سمت عقب، هشدار صوتی ممتد نشانه آن است که خودرو به مانع بسیار نزدیک است و برای جلوگیری از برخورد باید بلافاصله خودرو را متوقف نمود.

سطح برخی از اجسام به گونه‌ای است که سیگنال دریافتی از سنسور رادار را باز نمی‌گرداند. بنابراین چنین سطوح و یا لباس افراد توسط رادار تشخیص داده نمی‌شود.

## توجه



ممکن است هنگام دنده عقب در جاده‌های باریک یا سربالایی، سنسور رادار، ریل راه‌آهن، درخت و یا سطوح شیب‌دار را تشخیص ندهد.

ممکن است منبع‌های آلودگی صوتی باعث تداخل با امواج ارسالی سنسور شده و مانع تشخیص داده نشود.

## دوربین دید عقب

سیستم دوربین دید عقب، تصاویر پشت خودرو را روی صفحه نمایشگر نشان می‌دهد و به این ترتیب راننده از وضعیت عقب خودرو آگاه می‌شود.

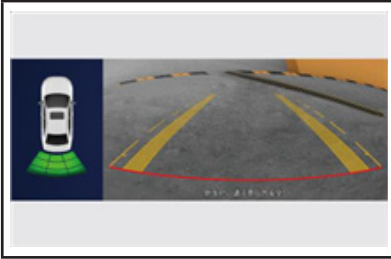

## فعال / غیر فعال کردن دوربین دید عقب

- هنگامی که سوئیچ در موقعیت ON و دسته دنده در موقعیت R قرار گیرد، سیستم دوربین دید عقب به صورت خودکار فعال می‌شود و تصویر عقب خودرو و خطوط کمکی را روی نمایشگر نشان می‌دهد. با چرخش غربلیک فرمان خطوط کمکی نیز تغییر می‌کند تا بتوان مسیر حرکت چرخ‌های عقب را پیش‌بینی نمود.

- با خارج کردن دسته دنده از موقعیت R، سیستم دوربین دید عقب به صورت خودکار غیرفعال می‌شود و تصویر از روی صفحه نمایشگر محو می‌شود.

## هشدار



- سیستم دوربین دید عقب جایگزین مشاهدات راننده نمی‌شود و راننده باید مراقب فضای واقعی اطراف خودرو و حفظ ایمنی باشد.
- دوربین دید عقب دارای نقطه کور است و هنگام دنده عقب، و باید مراقب کودکان یا حیوانات کوچک باشید. دوربین دید عقب نمی‌تواند موانع عمودی بلند مثل فلنچ دیواری را تشخیص دهد.
- از آنجایی که دوربین دید عقب از لنز زاویه گسترده استفاده می‌کند فاصله اشیاء در تصور دید عقب با فاصله واقعی کمی متفاوت است.
- در صورت تعویض تایر با سایز متفاوت، اگر مسیر مورد نظر نشان داده شده در تصویر با مسیر واقعی فرق دارد از دید شخصی استفاده کرده و فاصله تا سایر اشیاء را حدس بزنید.

## توجه



- دوربین دید عقب یک قطعه حساس و دقیق است و نباید ضربه بخورد، زیرا ممکن است باعث اتصال داخلی، سوختگی و خرابی دوربین شود.
- هنگام استفاده از کارواش فشار قوی، از پاشیدن آب به اطراف دوربین جلوگیری نمایید، زیرا آب وارد دوربین شده و روی لنز جمع می‌شود و در نتیجه باعث نقص، سوختگی و یا خرابی دوربین می‌شود.
- هنگام تمیز کردن آلودگی و یا برف از روی دوربین، مراقب باشید سطح آن خراشیده نشود.





## دوربین پیرامون خودرو (دید ۳۶۰°)

سیستم دوربین پیرامون خودرو (دید ۳۶۰°) کمک می‌کند تصاویر اطراف خودرو توسط ۴ دوربین جمع‌آوری و روی نمایشگر مرکزی به همراه خطوط کمکی نمایش داده شود. به این ترتیب راننده می‌تواند از شرایط اطراف خودرو آگاه شده و رانندگی ایمنی داشته باشد.

### شرح تصویری دوربین پیرامون خودرو

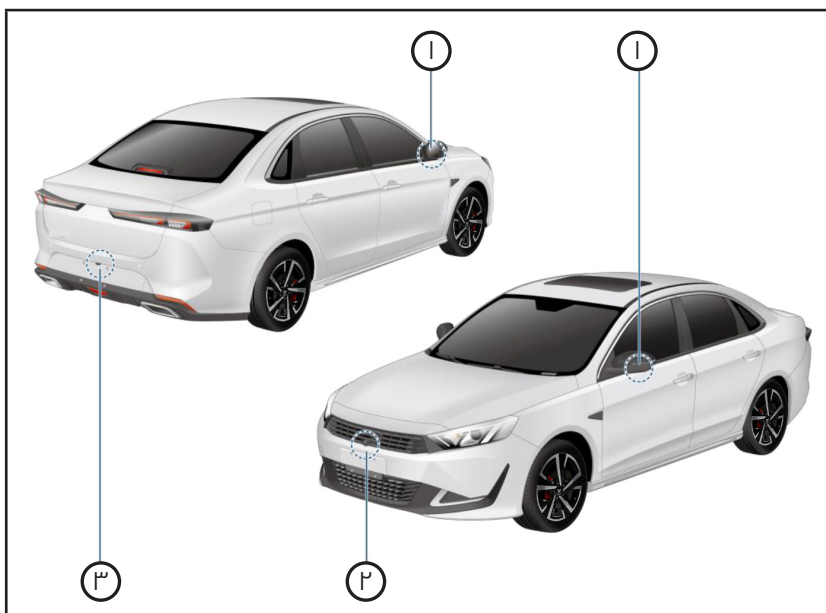

۱. دوربین دید چپ / راست

۲. دوربین جلو

۳. دوربین دید عقب

### فعال / غیرفعال کردن سیستم دوربین پیرامون خودرو

هنگامی که سوئیچ در موقعیت ON قرار دارد، می‌توان سیستم را به صورت زیر فعال / غیر فعال نمود:

- با قرار دادن دسته دنده در موقعیت R، دوربین پیرامون خودرو به صورت خودکار فعال می‌شود و با خارج کردن دسته دنده از موقعیت R بلافاصله سیستم غیر فعال می‌شود.



- در صورتی که سرعت خودرو کمتر از ۱۵Km/h باشد، روی گزینه میانبر دوربین پیرامون خودرو روی صفحه اصلی نمایشگر کلیک کنید تا سیستم فعال شود و با کلیک روی گزینه Back (بازگشت) سیستم غیر فعال می‌شود.

- در صورتی که سرعت خودرو بیش از ۱۵Km/h باشد، سیستم دوربین پیرامون خودرو به صورت خودکار غیر فعال می‌شود.

#### صفحه تصویر دوربین پیرامون خودرو

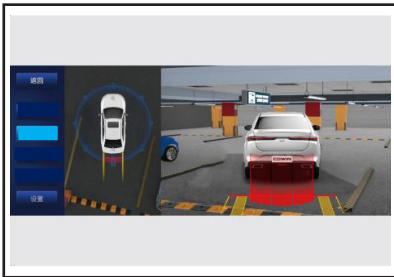

- روی دکمه نقطه‌ای شکل سمت چپ کلیک کنید تا محدوده دید از بالا به تصویر همان زاویه تغییر کند.

- روی فهرست سمت چپ کلیک کنید تا بتوانید گزینه‌های دیگر 2D، 3D، زاویه گسترده دید جلو و زاویه گسترده دید عقب را انتخاب کنید.

- در صورتی که سرعت از ۱۵Km/h کمتر باشد، با فعال کردن راهنمای سمت راست/چپ، دوربین پیرامون خودرو به صورت خودکار فعال شده و روی صفحه نمایشگر، دید 3D راست یا چپ را نشان می‌دهد. با غیر فعال کردن راهنمای سمت راست/چپ، بلافاصله سیستم غیر فعال می‌شود.

- هنگامی که سرعت خودرو کمتر از ۱۵Km/h باشد و زاویه چرخش غربلیک فرمان بیشتر از حد معمول باشد، دوربین پیرامون خودرو به صورت خودکار فعال شده و با توجه به زاویه چرخش به سمت مربوطه، دید 3D راست یا چپ را نشان می‌دهد. و پس از برگشت غربلیک فرمان به زاویه معمول بلافاصله سیستم غیر فعال می‌شود.



- در صورتی که سرعت خودرو کمتر از ۱۵Km/h باشد با فشار کوتاه دکمه دوربین پیرامون خودرو روی کنسول وسط، سیستم فعال می‌شود و با فشار مجدد دکمه، سیستم غیر فعال می‌شود.







- با کلیک روی تنظیمات می‌توانید وارد Setting (تنظیمات) ← Vehicle (خودرو) ← Panorama image (تصویر پانوراما) شوید.

**تنظیمات تصویر دوربین پیرامون خودرو**  
می‌توانید در نمایشگر مرکزی از طریق Setting (تنظیمات) ← Vehicle (خودرو) ← Panorama image (تصویر پانوراما) وارد شوید و تنظیمات زیر را انجام دهید.

- حالت انیمیشن تصویر پیرامون: در صورت فعال بودن می‌توان انیمیشن خودرو را به تصویر دید پیرامون خودرو اضافه نمود.

- فعال کردن چراغ راهنمای چپ/ راست: در صورتی که سیستم فعال بوده و سرعت کمتر از ۱۵Km/h باشد. با فعال کردن راهنمای چپ/ راست، سیستم دوربین پیرامون خودرو به صورت خودکار فعال شده و تصویر 3D راست یا چپ را نشان می‌دهد. با غیر فعال کردن راهنمای چپ/ راست، تصویر دید پیرامون خودرو نیز بلافاصله غیر فعال می‌شود.

- تصویر پیرامون با تغییر زاویه چرخش خودرو: هنگامی که سیستم فعال و سرعت خودرو کمتر از ۱۵K/m باشد و زاویه چرخش غربلک فرمان بیشتر از حد معمول باشد، سیستم دوربین پیرامون خودرو به صورت خودکار فعال شده و تصویر 3D راست یا چپ نشان داده می‌شود. پس از برگشتن زاویه غربلک فرمان به حالت معمول، سیستم دید پیرامون خودرو بلافاصله به صورت

خودکار غیر فعال می‌شود.

- بزرگ‌نمایی خودکار: پس از فعال شدن عملکرد، تصویر دید پیرامون خودرو می‌تواند به صورت خودکار بزرگ‌نمایی شود.

- بازشدن درب: پس از فعال کردن سیستم، در صورت باز شدن هر یک از درب‌ها تصویر پیرامون، موقعیت درب مربوطه را نشان می‌دهد.

- نشان دادن خطوط کمکی خودرو: پس از فعال کردن سیستم، خطوط کمکی خودرو را نشان می‌دهد.

- اطلاعات رادار پارک: پس از فعال کردن سیستم، اطلاعات رادار پارک را نشان می‌دهد.

- نمایش پلاک خودرو: می‌توانید پلاک خودرو را در تصویر پیرامون ملاحظه کنید. - بازگشت به تنظیمات کارخانه: می‌توانید به تنظیمات کارخانه بازگردید.

**هشدار**

■ سیستم دوربین پیرامون خودرو یک سیستم کمکی است که فاصله و اندازه اشیاء نشان داده شده در آن با اندازه و فاصله اشیاء واقعی فرق دارد و تصاویر با تأخیر ارسال شده و دارای نقاط کور است. بنابراین جایگزین تشخیص راننده نمی‌شود. راننده باید به محیط توجه نموده و در زمان فعال یا غیر فعال بودن سیستم و هنگام استفاده از عملکرد، ایمن رانندگی کند.

■ سیستم دوربین پیرامون خودرو قبلاً به صورت حرفه‌ای کالیبره شده است. باز کردن یا تغییر موقعیت و زاویه نصب دوربین‌ها، عملکرد سیستم را خدشه‌دار می‌سازد.



■ دوربین یک قطعه حساس و دقیق است و نباید به آن ضربه وارد شود. در غیر این صورت ممکن است باعث نقص، خرابی، سوختگی و یا اتصال الکتریکی شود.

■ هنگام استفاده از کارواش با آب فشار قوی، از پاشیدن آب به اطراف دوربین خودداری کنید، زیرا قطرات آب وارد دوربین شده و روی لنز جمع می‌شود و ممکن است باعث نقص، سوختگی و یا اتصال الکتریکی دوربین شود.

■ سطح دوربین باید همیشه تمیز و عاری از آلودگی باشد. برای پاک کردن آلودگی و یا یخ و برف از روی سطح دوربین، مراقب باشید شیشه دوربین خراشیده نشود.

■ در صورت فعال بودن سیستم دوربین پیرامون خودرو، اطمینان حاصل کنید اینتهای بغل باز باشد و درب صندوق عقب کاملاً بسته باشد.

■ فاصله مانع در دید پیرامون خودرو کمی از فاصله واقعی متفاوت است.

## رانندگی در شرایط مختلف

### رانندگی اقتصادی

رانندگی اقتصادی نه تنها باعث کاهش مصرف سوخت می‌شود بلکه عمر مفید خودرو را افزایش می‌دهد.

### اجتناب از گاز دادن زیاد

از رانندگی با حداکثر سرعت خودرو پرهیزید. مصرف سوخت، میزان آلودگی‌های هوا و سروصدا، متناسب با سرعت‌های بالاتر، افزایش می‌یابد.

### کاهش دور آرام موتور

- در ترافیک و توقف‌های طولانی مدت و

پشت چراغ قرمز که موتور با دور آرام کار می‌کند، بهتر است موتور خاموش شود تا بتواند در مصرف سوخت صرفه‌جویی کند.

- در حالت دور آرام، گرم شدن موتور و رسیدن به دمای معمول کمی طولانی‌تر است. در این حالت موتور بیشتر دچار ساییدگی شده و گازهای آلاینده بیشتری تولید می‌کند، بنابراین برای جلوگیری از کار کردن موتور در دور تند، باید خودرو کمی پس از روشن شدن، حرکت داده شود.

### اجتناب از افزایش و کاهش مداوم

#### سرعت

شتاب‌گیری باید به آرامی و نرمی صورت گیرد. افزایش و کاهش مداوم سرعت باعث افزایش مصرف سوخت می‌شود.

اجتناب از ترمزگیری اضطراری غیر ضروری از ترمزگیری اضطراری غیر ضروری پرهیزید و نرم حرکت کنید. برای جلوگیری از ترمز ناگهانی که باعث ساییدگی و پارگی برخی قطعات می‌شود، فاصله ایمن با سایر خودروها را حفظ نمایید.

### سرویس دوره‌ای منظم

سرویس دوره‌ای منظم خودرو نه تنها باعث کمک به ایمنی خودرو و حفظ آن می‌شود، بلکه به کاهش مصرف سوخت کمک می‌کند.

برای مسیرهای کوتاه از خودرو استفاده نکنید

موتور سرد سوخت بیشتری مصرف می‌کند. هم موتور و هم سیستم پالایش دود، هر دو باید به دمای مناسب کارکرد برسند تا بتوانند میزان مصرف





سوخت و آلاینده‌های سمی را به حد چشمگیری کاهش دهند. لذا تا حد امکان برای مسیرهای کوتاه از خودرو استفاده نکنید.

### توجه به فشار باد تایر

تایر را براساس فشار تعیین شده، باد کنید. فشار نامناسب تایر باعث افزایش ساییدگی تایر و مصرف بیشتر سوخت می‌شود.

### حفظ بالانس مناسب چرخ‌ها

عدم بالانس چرخ‌ها می‌تواند باعث فرسودگی سریع‌تر تایرها شده و بار موتور و مصرف سوخت را افزایش می‌دهد.

### عدم بارگیری غیر ضروری

خودرو را با وسایل غیر ضروری بیش از حد بارگیری نکنید زیرا باعث افزایش بار موتور و مصرف بیشتر سوخت می‌شود.

### ذخیره انرژی الکتریکی

جریان برق خودرو از نیروی موتور تولید می‌شود. هرچه برق بیشتری تولید شود مصرف سوخت بیشتر می‌شود، پس می‌توانید برخی از تجهیزات که لازم ندارید را خاموش کنید.

### حفظ بهترین حالت کارکرد خودرو

کثیف بودن فیلتر هوا، شمع‌ها و روغن روان‌کاری و همچنین فیلترگیری نامناسب سوپاپ و تنظیم نامناسب پدال ترمز بر عملکرد موتور اثر گذاشته و مصرف سوخت را بالا می‌برد. برای افزایش عمر مفید خودرو و کاهش مصرف سوخت باید به‌صورت مرتب سرویس و نگهداری برای خودرو انجام شود. در صورتی که اغلب در شرایط نامساعد رانندگی

می‌کنید، باید بازه سرویس و نگهداری را کوتاه‌تر نمایید.

### رانندگی با سرعت بالا

برای رانندگی با سرعت بالا نیاز است که:

- هنگام ورود از رمپ به مسیر اصلی، وقتی مسیر تندرو در ورودی وجود دارد باید سرعت تا حد مشخصی افزایش یابد. جایی که مسیر یکی می‌شود باید طوری باشد که با خودروهایی که در مسیر اصلی هستند برخوردی صورت نگیرد.

- خطوط ممتد و مقطع برای جدا کردن مسیرهای رانندگی است و مسیر سبقت تنها برای سبقت‌گیری است تا جریان رفت و آمد بدون اشکال صورت گیرد.

- هنگام رانندگی در ورودی بزرگراه به علائم هشدار تقاطع‌ها که ممکن است مسیر خودرو در آنجا تغییر کند، توجه نموده و سرعت را کم کرده و از طریق لاین کندرو وارد بزرگراه شوید.

- به مقررات سرعت مجاز توجه کنید. سرعت غیر مجاز می‌تواند باعث تصادف شود. سرعت کم نیز باعث مختل شدن رانندگی معمول سایر خودروها می‌شود. در زمان بارندگی و بارش برف سرعت باید کم شود.

- حفظ فاصله خودروها الزامی است. به‌صورت کلی، در جاده‌های خشک و شرایط معمول برای ترمزگیری، فاصله بین خودروها، نباید از یک دهم سرعت رانندگی کمتر باشد. یعنی اگر سرعت خودرو ۸۰ Km/h است، فاصله بین خودروها نباید کمتر از ۸۰ m باشد. همیشه

به علائم کنار جاده دقت کنید. در صورت بارش باران، وجود مه، یخ و برف و در جاده‌های خیس فاصله خودروها باید حداقل دوبرابر مقدار بالا باشد.

- هنگام رانندگی در سرعت بالا، باید غریبک فرمان را محکم نگه دارید، هنگام تغییر مسیر یا سبقت‌گیری، زاویه فرمان‌پذیری نباید بیش از حد باشد، زیرا ممکن است سرعت بالای خودرو باعث بیش فرمانی (دریفت) خودرو می‌شود. برای ترمزگیری، از فشار پشت سر هم روی پدال ترمز اجتناب کنید.

### رانندگی در هوای مه‌آلود

هنگام رانندگی در هوای مه‌آلود، باید چراغ مه‌شکن را روشن کرده و سرعت را کاهش دهید و از بوق برای آگاه کردن عابرین و سایر خودروها استفاده کنید.

هنگامی که صدای بوق سایر خودروها را می‌شنوید، باید بلافاصله با استفاده از بوق موقعیت خودروی خودتان را به اطلاع آن‌ها برسانید.

هنگام رانندگی در هوای مه‌آلود، سرعت را کنترل کنید. از رانندگی با سرعت بیش از ۱۰۰ Km/h اجتناب کنید.

هنگامی رانندگی در بزرگراه موارد زیر توصیه می‌شود:

- هنگامی که دید کمتر از ۲۰۰ m است، با سرعت کمتر از ۶۰ Km/h رانندگی کنید و فاصله تا خودروی جلویی باید بیش از ۱۰۰ m باشد.

- هنگامی که دید کمتر از ۱۰۰ m است با سرعت کمتر از ۴۰ Km/h رانندگی کنید

و فاصله تا خودروی جلویی باید بیش از ۵۰ m باشد.

- وقتی محدوده دید کمتر از ۵۰ m است، سرعت باید کمتر از ۲۰ Km/h باشد و در اولین فرصت از نزدیکترین خروجی از بزرگراه خارج شوید.

هنگام رانندگی در روزهای مه‌آلود، باید سعی کنید از وسط مسیر جاده رانندگی کنید. برای جلوگیری از برخورد با سایر خودروهایی که در کنار جاده منتظر برطرف شدن مه هستند، از سمت کناره مسیر جاده حرکت نکنید.

قبل از رانندگی در روزهای مه‌آلود چراغ مه‌شکن را بررسی کنید. در حین رانندگی، چراغ مه‌شکن، چراغ موقعیت و چراغ نور پایین را روشن کرده تا محدوده دید بهتر شده و بتوانید هم سایر خودروها و عابرین مسیر پیش رو و همین‌طور شرایط جاده را ببینید و هم آن‌ها نیز بتوانند خودروی شما را ببینند. استفاده از چراغ نور بالا مجاز نمی‌باشد.

هنگام رانندگی در هوای مه‌آلود، از فشار و یا رها کردن ناگهانی پدال گاز پرهیز نمایید تا از ترمزگیری ناگهانی و چرخش شدید غریبک فرمان جلوگیری شود. در صورت نیاز به کاهش شدید سرعت، پدال گاز را رها کرده و سپس به آرامی پدال ترمز را چند بار فشار دهید تا بتوانید سرعت خودرو را کنترل نموده و از برخورد با سایر خودروها از سمت عقب با خودرو جلوگیری نمایید.





**خطر**

■ قبل از سفر، سیستم روشنایی خودرو مثل نور چراغ‌های جلو و چراغ مه‌شکن باید بررسی شود تا از بروز حادثه و در نتیجه آسیب بدنی و یا حتی مرگ جلوگیری شود.

■ در هوای مه‌آلود، حداقل مکان از رانندگی اجتناب کنید. زیرا در هوای مه‌آلود، دید کاهش یافته و خطر برخورد، آسیب بدنی و یا حتی مرگ افزایش می‌یابد.

رها کرده و سپس چند بار به آرامی پدال ترمز را فشار دهید تا سرعت کنترل شده و از برخورد سایر خودروها از سمت عقب جلوگیری شود.

پس از قطع بارندگی، بلافاصله خودرو را بشویید تا اسید آب باران باعث خوردگی رنگ بدنه نشود.

**هشدار**

■ هنگام ترمز اضطراری، شتاب‌گیری یا چرخاندن سریع غریبک فرمان در جاده‌های لغزنده، خودرو به آسانی سرخورده و کنترل خودرو مشکل می‌شود. پس با احتیاط رانندگی کنید.

■ سعی کنید از رانندگی داخل معابر آب گرفته بپرهیزید زیرا ممکن است داخل موتور خیس شده و خودرو آسیب جدی ببیند.

■ پس از عبور از معابر آب گرفته، کمی پدال ترمز را فشار دهید تا عملکرد صحیح آن را بررسی نمایید. اگر لنت‌های ترمز خیس باشد بر میزان ترمزگیری اثر می‌گذارد؛ فقط لنت‌ها ترمز خشک به‌درستی عمل می‌کنند و ممکن است چرخش فرمان به‌درستی صورت نگرفته و باعث بروز تصادف شود.

### رانندگی در هوای بارانی

هنگام بارندگی، به دلیل کاهش دید، بخارگرفتگی شیشه‌ها و خیس بودن جاده‌ها، باید سرعت را کم کرده و با دقت رانندگی کنید.

هنگام بارندگی باید مرتب آینه‌های بغل را تمیز کنید تا قطرات باران روی آینه جمع نشده و از کاهش دید راننده جلوگیری شود.

در هوای ابری، بارانی و مه‌آلود به دلیل کاهش دید باید چراغ‌های مه‌شکن و نور پایین روشن باشد.

در صورت بارش شدید به‌طوری که امکان ادامه رانندگی نباشد، خودرو را در مکانی بدون آب‌گرفتگی پارک کنید و چراغ‌های هشدار (فلاشر) را روشن کنید تا به رانندگان پشت‌سر اطلاع‌رسانی شود.

هنگام رانندگی در هوای بارانی، پدال گاز را به‌سرعت فشار ندهد یا رها نکنید و از ترمزگیری ناگهانی و چرخش ناگهانی غریبک فرمان اجتناب کنید. برای کاهش سرعت در هوای بارانی ابتدا پدال گاز را

**خطر**

در هوای بارانی، سرعت باید کنترل شود. به دلیل کاهش دید و لغزنده بودن جاده امکان خطر تصادف و آسیب بدنی و حتی مرگ افزایش می‌یابد.

## توجه



■ قبل از ورود به معابر آب گرفته باید عمق آب را بررسی کنید. عمق آب نباید از پایین‌ترین لبه بدنه بیشتر باشد.

■ در صورتی که پس از عبور از معابر آب گرفته، احتراق موتور به‌درستی صورت نمی‌گیرد، نباید استارت بزنید زیرا موتور به شدت آسیب می‌بیند.

بلافاصله توقف نموده و اجازه دهید دمای تایر کاهش یابد.  
- از گرم‌زدگی جلوگیری کنید. تابش شدید آفتاب و دمای زیاد به آسانی باعث گرم‌زدگی می‌شود. در حین رانندگی از تهویه مطبوع خودرو استفاده کنید و هر از گاهی استراحت کنید.

## رانندگی در روزهای سرد

هنگام رانندگی در روزهای سرد زمستانی برای اطمینان از ایمنی خود و سایرین، احتیاط‌های لازم برای رانندگی در هوای سرد را رعایت فرمایید.

## رانندگی در روزهای گرم

در هوای گرم تابستان، خودرو را به‌صورت طولانی در معرض تابش نور خورشید قرار ندهید. همچنین از قرار دادن مواد اشتعال‌زا (مانند فنک، تکه‌های کاغذ، پارچه و غیره) در داخل یا کنار داشبورد خودرو اجتناب کنید.

هوای گرم و دمای بالا در تابستان برای عملکرد خودرو و سلامت راننده مناسب نمی‌باشند و برای اطمینان از ایمنی رانندگی باید به همه موارد زیر توجه فرمایید:

- از گرم شدن بیش از حد بدنه خودرو جلوگیری کنید. بررسی سیستم خنک‌کننده باید دقیق‌تر و بهتر صورت گیرد. هرگونه شیئی خارجی (آشغال) را از مخزن آب و پره‌های رادیاتور جدا کنید.

- فشار باد تایر را در حد استاندارد حفظ کنید. در تابستان با افزایش دما، فشار باد تایر کمی بالا می‌رود و ممکن است تایر به راحتی بترکد. هرگونه نقص در سیستم بررسی فشار باد تایر در حین رانندگی به‌صورت (!) روی صفحه کیلومتر روشن شده و دمای تایر نشان داده می‌شود.

## خطر



رانندگی در هوای زمستانی خطرناک‌تر از سایر فصول است. پس با احتیاط بیشتری رانندگی نموده و برای جلوگیری از بروز تصادف و در نتیجه آسیب بدنی و یا حتی مرگ، سرعت خودرو را کاهش دهید.

## احتیاط‌های لازم برای رانندگی در فصل سرما

- پس از رانندگی در روزهای سرد، باید تجهیزات ایمنی خودرو از جمله غربیلک فرمان، ترمز، چراغ‌ها، تجهیزات گرمایشی، بوق، برف پاک‌کن و غیره را بررسی نمایید.  
- از آنجایی که هنگام استارت زدن، دمای هوا بسیار پایین است، موتور شروع به گرم کردن می‌کند و تنها زمانی که پیغام "Warm-up completed" (گرم کردن کامل شده است) روی صفحه کیلومتر





نشان داده شد، خودرو را حرکت دهید.  
 - در هوای برفی، جاده‌ها لغزنده است. با سرعت مطمئن رانندگی کنید و از شتاب‌گیری ناگهانی، ترمزگیری اضطراری، چرخش ناگهانی فرمان و یا سایر عملکردی ناگهانی اجتناب کنید. در حین رانندگی به آرامی پدال گاز را فشار داده و سعی کنید با سرعت متوسط یا کم رانندگی کنید.  
 - برای جلوگیری از لغزش تایرها و واژگون شدن خودرو، به آرامی شروع به حرکت و شتاب‌گیری کنید.

#### احتیاط‌های لازم برای پارک در فصل سرما

- برای جلوگیری از یخ زدن و یا ساییدگی چرخ‌ها، خودرو را در مکانی بدون برف یا آب پارک کنید.  
 - برای محافظت تایرها در مقابل برف پشت آن‌ها مانع چوبی قرار دهید.  
 - خودرو را زیر درخت پارک نکنید زیرا ممکن است یخ و برف از شاخه‌ها سقوط کرده و باعث آسیب خودرو شود.  
 - هنگام پارک خودرو برای جلوگیری از یخ زدن برف پاک‌کن روی شیشه و پاره شدن تیغه برف پاک‌کن یا آسیب دیدگی موتور آن در حین استفاده، بازوی برف پاک‌کن را از روی شیشه بلند کنید.  
 - برای جلوگیری از یخ‌زدگی و ترک خوردگی به علت دمای کم هوا، یخ و برف روی شیشه چراغ‌ها را پاک کنید.  
 - خودرو را روی سطح صاف پارک کنید.  
 - پس از پارک خودرو درب‌ها را باز بگذارید تا هوای داخل خودرو کمی خنک شود و پس از چند دقیقه درب‌ها را قفل کنید.

کاهش اختلاف دمای بیرون و درون خودرو باعث می‌شود از یخ‌زدگی شیشه جلوگیری شود.

#### سرویس و نگهداری خودرو در فصل سرما

از مایع خنک‌کننده مناسب استفاده کنید و از ضد یخ الکلی استفاده نکنید.  
 بررسی شرایط باتری: در هوای سرد شارژ باتری افت پیدا می‌کند بنابراین مرتب شرایط باتری را بررسی کنید تا همیشه کاملاً شارژ باشد.

بررسی ویسکوزیته روغن موتور جهت رانندگی در هوای سرد: در صورتی که موتور در هوای سرد به‌درستی روشن نمی‌شود، ممکن است به دلیل کیفیت نامناسب روغن موتور برای رانندگی در هوای سرد باشد. بلافاصله روغن موتور را تعویض نمایید.

از شیشه‌شوی حاوی ضد یخ استفاده کنید: توصیه می‌شود از شیشه‌شوی حاوی ضد یخ استفاده نمایید.

ابزار یدکی همراه داشته باشید: برای استفاده در شرایط اضطراری، باید ابزار مناسب داشته باشید. توصیه می‌شود حتماً ابزار کمکی زیر را به همراه داشته باشید. زنجیر چرخ، کیسه شن، تجهیزات و علائم هشدار چشم‌کزن و کابل باتری به باتری.

#### استفاده از زنجیر چرخ

هنگام رانندگی در جاده‌های یخ‌زده و برفی، می‌توان از زنجیر چرخ استفاده نمود. شرایط استفاده از زنجیر چرخ‌ها در کشورها مختلف، متفاوت می‌باشد و باید برای

استفاده به دستورالعمل‌ها و قوانین محلی مراجعه نمایید. نصب زنجیر چرخ بدون در نظر گرفتن قوانین و مقررات، ممکن است استفاده از آن‌ها را محدود کند.

زنجیر چرخ باید روی چرخ‌های جلو به صورت جفتی نصب شود و از نصب آن روی چرخ‌های عقب خودداری کنید.

از نصب زنجیر چرخ روی چرخ زاپاس خودداری نمایید. در صورتی که چرخ زاپاس روی چرخ جلو نصب شده است و نیاز به نصب زنجیر چرخ دارید، چرخ زاپاس و تایر چرخ عقب را با یکدیگر تعویض نمایید. در سطوح خشک از زنجیر چرخ استفاده نکنید و پس از عبور از جاده‌های برفی زنجیر چرخ را باز کنید.

از زنجیر چرخ استفاده کنید تا در هر نوع آب و هوایی رانندگی ایمن را تجربه کنید. به خاطر داشته باشید که خودرو هنگام استفاده از زنجیر چرخ، نیروی لازم برای حرکت را نخواهد داشت حتی اگر شرایط جاده مطلوب است، با دقت رانندگی کنید. و از محدوده سرعت مجاز برای رانندگی با زنجیر چرخ فراتر نروید. سرعت خودرو را از 50 Km/h بیشتر نکنید.

تا حد امکان زنجیر چرخ را روی تایر جلو نصب کنید. پس از طی 1/5 تا 1 کیلومتر مجدداً زنجیرها را سفت کنید.

زنجیر چرخ نامناسب بر عملکرد و ایمنی خودرو تأثیر می‌گذارد. همچنین بارگیری کامل، سرعت‌گیری، شتاب‌گیری اضطراری، ترمزگیری اضطراری، چرخش ناگهانی غریبک فرمان و یا سایر شرایط

می‌تواند بسیار خطرناک باشد. هنگام کاهش سرعت، اطمینان حاصل کنید از ترمزگیری کاملاً استفاده نموده‌اید. ترمزگیری اضطراری روی برف و یخ می‌تواند باعث چرخش و سر خوردن خودرو شود. فاصله ایمنی مناسب از سمت جلو را حفظ و پدال ترمز را به آرامی فشار دهید. توجه کنید که زنجیر چرخ نصب شده روی تایر تا حدی اصطکاک داشته و نمی‌تواند از سر خوردن کامل خودرو جلوگیری کند.

## اقدامات اضطراری قابل انجام توسط راننده

### چراغ هشدار (فلاشر)



بدون توجه به وضعیت روشن یا خاموش بودن خودرو، با فشار دکمه چراغ هشدار (فلاشر)، چراغ هشدار فعال شده و چراغ‌های راهنما و نشانگرهای آن روی صفحه کیلومتر همزمان چشمک می‌زند.

با فشار مجدد کلید چراغ هشدار، چراغ هشدار (فلاشر) خاموش می‌شود. برای جلب توجه سایر افراد و کاهش خطر برخورد، در شرایط زیر باید چراغ هشدار (فلاشر) روشن شود:

- هنگام ترمزگیری هشدار







- هنگام ترافیک شدید که خودرو در انتهای صف خودروها متوقف شده است.  
- هنگام پدککشی خودروی خود یا سایر وسایل نقلیه با خودروی خودتان  
- هنگامی که دید جاده کم بوده و در صورت نیاز به توقف کوتاه مدت باید رانندگان عبوری را آگاه سازید.

**نکته**

- از مثلث هشدار به درستی و بر طبق قوانین و مقررات ملی استفاده نمایید.
- در جاده‌های معمولی، مثلث هشدار را در فاصله ۵۰ m (روز) / ۸۰ m (شب) از خودروی قرار دهید و در بزرگراه‌ها، مثلث هشدار را در فاصله ۱۵۰ m از خودرو قرار دهید تا به موقع توسط خودروهای پشت‌سر دیده شود.

### جلیقه شبرنگ



در صورت توقف اضطراری کنار جاده و در صورت نیاز به بررسی خودرو یا در صورت نقص خودرو در هنگام شب باید جلیقه شبرنگ به تن کرده و سپس از خودرو خارج شوید تا خودروهایی پشت‌سر شما را ببینند.

**هشدار**

در صورتی که خودرو دچار نقص شده است برای جلب توجه عابرین و رانندگان سایر خودروها، در صورت لزوم، جلیقه شبرنگ به تن کنید.

**نکته**

- استفاده از چراغ هشدار (فلاشر) از شارژر باتری مصرف می‌کند، بنابراین در مواقع غیر ضروری آن را خاموش کنید.
- هنگام استفاده از چراغ هشدار (فلاشر) بر طبق مقررات مربوطه عمل نمایید.
- در شرایط اضطراری، در صورتی که چراغ هشدار (فلاشر) روشن نمی‌شود، از روش‌های دیگر برای مطلع ساختن سایر افراد استفاده نمایید البته این روش‌ها باید ایمن بوده و بر طبق مقررات راهنمایی و رانندگی باشد.

### مثلث هشدار

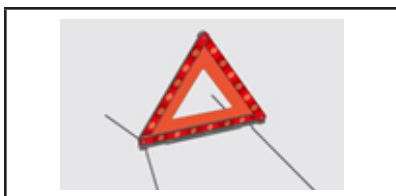

مثلث هشدار در محفظه سمت راست زیر کفپوش محفظه بار قرار دارد. در صورت توقف اضطراری کنار جاده به دلیل نقص خودرو یا شرایطی مثل بروز خطر، می‌توان مثلث هشدار را از جعبه ابزار خارج کرده و آن را باز نموده و استفاده کرد.

ابزاری که در زیر کفپوش داخل جعبه ابزار محفظه بار قرار دارد:

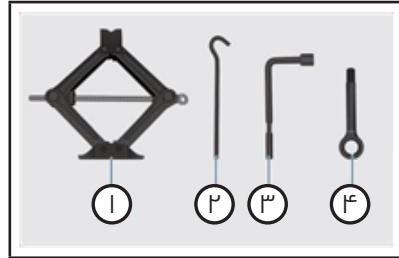

۱. جک

۲. اهرم جک

۳. آچار چرخ

۴. قلاب یدک کشی

در صورت بروز نقص در تایر در حین حرکت باید گریپلک فرمان را محکم نگهداشته و از چرخیدن آن جلوگیری کنید. به آرامی پدال ترمز را فشار دهید تا سرعت خودرو کاهش یابد. پس از پارک خودرو در صورت لزوم تایر را تعویض نمایید.



#### هشدار

- پدال ترمز را به شدت فشار ندهید زیرا باعث می‌شود خودرو از مرکز ثقل خود خارج شده و واژگون شود.
- پس از توقف بلافاصله چراغ هشدار (فلاشر) را روشن کرده و مثلث هشدار را در فاصله مناسب در پشت خودرو قرار دهید تا از بروز تصادف با خودروهای پشت‌سر جلوگیری شود.

#### استفاده از چرخ زاپاس

چرخ زاپاس زیر کفپوش محفظه بار قرار دارد. کفپوش را بالا زده و قبل از خارج کردن چرخ زاپاس، جعبه ابزار را بیرون آورید.



مهره‌های نگهدارنده چرخ زاپاس را در خلاف جهت عقربه‌های ساعت بچرخانید تا باز شده و سپس چرخ زاپاس را خارج نمایید.



#### نکته

- برای آشنایی با شرایط اضطراری مختلف شما باید با محدوده قرارگیری هر ابزاری مثل قلاب یدک‌کشی و روش استفاده از آن آشنا شوید.
- پس از استفاده باید بلافاصله آن را تمیز نموده و در جای خود محکم نمود.

#### تایر پنچر شده





## توجه



- فشار باد چرخ زاپاس را بررسی نمایید تا همیشه در محدوده مشخص شده باشد (۴۲۰ kPa).
- آج چرخ زاپاس را از لحاظ پارگی و فرسایش بررسی نمایید و در صورتی که آج تا آخرین حد استاندارد از بین رفته است، آن را تعویض نمایید. از چرخ زاپاس معیوب بدون آج استفاده نکنید.
- ظروف حاوی روغن موتور را در کنار چرخ زاپاس قرار ندهید زیرا نشستی روغن باعث خوردگی و کاهش عمر چرخ زاپاس می‌شود.
- پس از سوار کردن چرخ زاپاس، فشار باد تایر را در محدوده مشخص شده تنظیم کنید.
- چرخ زاپاس برای استفاده موقت است و حداکثر سرعت هنگام استفاده از چرخ زاپاس ۸۰ Km/h می‌باشد و نباید با آن بیش از ۵۰ Km رانندگی نمود. تا در حد امکان از شتاب‌گیری و ترمزگیری ناگهانی پرهیزید.
- توصیه می‌شود چرخ زاپاس را هر ۴ سال یک بار تعویض کنید.

هشدار را بر طبق قوانین در محدوده مناسب پشت خودرو قرار دهید.

- پشت سایر چرخ‌ها مانع قرار دهید تا از حرکت کردن خودرو هنگام تعویض تایر جلوگیری شود.

- چرخ زاپاس و ابزار همراه آن (جک، میله جک، آچار چرخ و ...) را خارج نمایید.

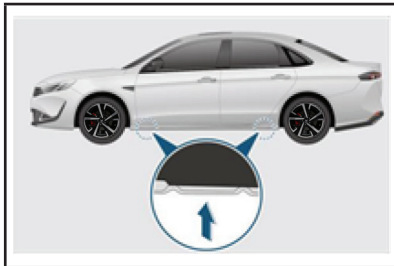

محل قرار دادن جک

- محل قرار گرفتن جک همان‌طور در تصویر نشان داده شده تقریباً دو نقطه در سمت چپ و دو نقطه درست راست خودرو می‌باشد.

- یک علامت شکاف محل قرارگیری جک را نشان می‌دهد که جک باید بین علامت‌های شکاف جلو و عقب قرار گیرد.

برای تعویض چرخ زاپاس به روش زیر عمل کنید



- از آچار چرخ استفاده کرده و مهره‌ها را یک

## تعویض تایر پنجر شده

آماده‌سازی

- خودرو را در محلی صاف و ایمن پارک کنید
- ترمز پارک را فعال کرده و دسته دنده را در موقعیت P قرار دهید.
- سوئیچ را در موقعیت OFF قرار داده و چراغ هشدار خطر (فلاشر) را روشن کنید.
- تمام افراد را از ماشین پیاده نمایید تا در جای امنی منتظر بمانند.
- پس از پوشیدن جلیقه شبرنگ، مثلث

یا دو دور در خلاف جهت حرکت عقربه‌های ساعت بپیچانید تا مهره‌ها شل شوند.



- جک را در محل قرارگیری آن، نزدیک تائیری که باید عوض شود قرار دهید. اطمینان حاصل کنید که جک روی سطح صاف و محکم قرار دارد.



- میله جک را در داخل محفظه ورودی جک قرار داده و سپس آچار چرخ را در داخل محفظه اتصال میله کرده و آن را در جهت حرکت عقربه‌های ساعت به آرامی بچرخانید تا جک باز شده و تائیر از روی زمین بلند شود.

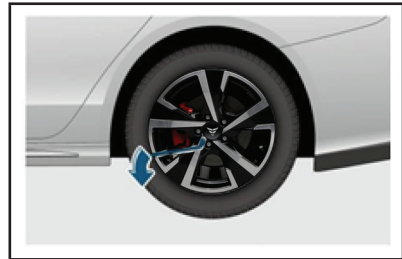

- مهره‌ها را کامل باز کرده و تائیر آسیب‌دیده

را خارج کنید.

- قبل از سوار کردن چرخ زاپاس، سطح محل قرارگیری مهره‌ها را تمیز کنید تا از شرایط مطلوب سطح تماس مهره‌ها اطمینان حاصل نمایید.



- چرخ زاپاس را در محل خود قرار داده و مهره‌ها را روی آن قرار دهید و ابتدا با دست مهره‌ها را تا جایی که امکان دارد سفت کنید و سپس با استفاده از آچار چرخ مهره‌ها را مجدداً سفت کنید.

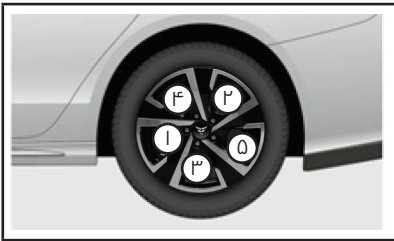

- خودرو را پایین آورده و مهره‌ها را به صورت ضربدری سفت کنید.

گشتاور استاندارد سفت کردن مهره‌ها:

$10 \pm 13 \text{ N.m}$

- جک را پایین آورده و خارج کنید. سپس تائیر آسیب‌دیده و تمام ابزار تعویض تائیر را در محفظه بار قرار داده و در جای خود محکم کرده و سپس کفپوش را در جای خود قرار دهید.





**هشدار**

از چرخ زاپاس می‌توان فقط برای مدت کوتاهی استفاده نمود و سرعت رانندگی با چرخ زاپاس نباید از ۸۰ Km/h بیشتر شود. توصیه می‌شود بلافاصله برای تعویض چرخ زاپاس با تایرهای استاندارد اصلی با نمایندگی مجاز بهمن موتور تماس بگیرید.

### روشن نشدن موتور

در صورتی که علیرغم روش‌های صحیح روش کردن موتور، هنوز موتور روشن نمی‌شود ممکن است به دلایل زیر باشد.

- شارژ باتری خالی شده است.
- کابل منفی باتری دچار زنگ‌زدگی شده و یا شل شده باشد.
- در صورتی که استارت عمل می‌کند ولی موتور روشن نمی‌شود، ممکن است به دلایل زیر باشد.
- مقدار سوخت داخل مخزن کافی نیست، مجدداً سوخت‌گیری کنید.
- در صورت بروز نقص در سیستم موتور، توصیه می‌شود با نمایندگی مجاز بهمن موتور تماس بگیرید.

**هشدار**

برای روشن کردن موتور، از تریلر یا خودرو استفاده نکنید، زیرا ممکن است با روشن شدن موتور برخوردی اتفاقی بیفتد.

### خرابی موتور در حین حرکت

ممکن است در حین حرکت، موتور

**هشدار**

- چرخ زاپاس برای استفاده موقت است و حداکثر سرعت هنگام استفاده از چرخ زاپاس ۸۰ Km/h می‌باشد. هنگام پیاده و سوار کردن چرخ زاپاس، جک باید در جای درست قرار گیرد تا از پایین افتادن خودرو و در نتیجه آسیب مهره‌های چرخ و یا آسیب بدنی جلوگیری شود.
- از روغن‌کاری و یا گریس‌کاری مهره‌ها خودداری نمایید، زیرا ممکن است باعث شل شدن مهره و در نتیجه باز شدن چرخ و بروز حوادث ناگوار شود.
- در حین جک زدن خودرو باید مراقب شرایط باشید. در صورت هرگونه حرکت خودرو باید جک زدن را متوقف نموده و عامل بروز مشکل را پیدا نمود و پس از حل مسئله، دوباره اقدام به جک زدن خودرو نمود.
- هنگام پایین آوردن خودرو اطمینان حاصل کنید که هیچ قسمتی از بدن افراد در مسیر پایین آمدن خودرو نباشد.

بررسی‌های پس از تعویض تایر

- فشار باد تایر را براساس میزان مشخص شده تنظیم نمایید. در صورتی که فشار باد کمتر از حد مشخص شده می‌باشد، برای بررسی فشار باد تایر و باد کردن مجدد آن به آرامی تا اولین نمایندگی مجاز رانندگی کنید.
- تمام ابزار را در جای خود محکم کنید.

خاموش شود، بنابراین لازم است:

۱. سرعت را به آرامی کاهش دهید و خودرو را به کنار جاده هدایت کرده و آن را در جای امن متوقف کنید.
۲. چراغ هشدار (فلاشر) را روشن کنید.
۳. موتور را دوباره استارت بزنید. در صورتی که موتور روشن نمی‌شود، توصیه می‌شود با نمایندگی مجاز بهمن موتور تماس بگیرید.

### باتری به باتری کردن

در صورتی که به دلیل عدم شارژ کافی باتری، خودرو روشن نمی‌شود، می‌توان از طریق باتری به باتری کردن موتور را روشن کرد. هنگامی که سوئیچ در موقعیت OFF قرار دارد، مراحل زیر را انجام دهید.

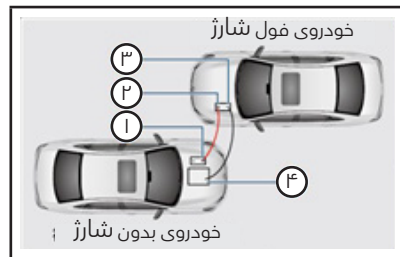

۱. سر کابل قرمز قطب مثبت (+) را به قطب مثبت (+) (۱) خودروی بدون شارژ وصل کنید.
۲. سر دیگر کابل قرمز مثبت (+) را به قطب مثبت (+) (۲) خودروی فول شارژ وصل کنید.
۳. یک سر کابل سیاه منفی (-) را به قطب منفی (-) خودروی فول شارژ وصل کنید.
۴. سر دیگر کابل سیاه منفی (-) را به قسمت فلزی رنگ نشده خودرو دارای

باتری بدون شارژ متصل کنید (تزدیک باتری نباشد).

۵. خودروی فول شارژ را استارت زده و اجازه دهید در حالت دور آرام مدتی کار کند تا خودروی شما شارژ شود.

**توجه**

- قبل از ورود به مرحله بعد، اجازه ندهید سر کابل با چیزی برخورد کند.
- سر دیگری کابل منفی (-) را به باتری بدون شارژ وصل نکنید.
- اگر بعد از چند بار تلاش باتری خودرو شارژ نشد، توصیه می‌شود با نمایندگی مجاز بهمن موتور تماس بگیرید.

برای جدا کردن کابل باتری به باتری به روش زیر عمل کنید.

۱. ابتدا کابل سیاه منفی (-) را از خودروی بدون شارژ جدا کنید.
۲. سپس کابل سیاه منفی (-) را از خودروی فول شارژ جدا کنید.
۳. پس از آن کابل قرمز (+) را از خودروی فول شارژ جدا کنید.
۴. و در انتها کابل قرمز (+) را از خودروی بدون شارژ جدا کنید.

**هشدار**

در صورتی که وصل و جدا کردن کابل باتری به باتری به درستی صورت نگیرد، ممکن است اتصال کوتاه ایجاد شده و خودرو آسیب ببیند که شامل گارانتی نمی‌شود. بنابراین همیشه وصل و جدا کردن کابل باتری به باتری باید به روش درست و به ترتیب انجام شود. مطمئن شوید که کابل‌ها با یکدیگر و یا اشیاء دیگر تماس نداشته باشند.





## گرم شدن بیش از حد موتور

در صورتی که دمای آب موتور نزدیک محدوده H قرار گیرد یا در حین رانندگی نشانگر  روی صفحه کیلومتر روشن شود، به معنی آن است که موتور بیش از حد گرم شده است. پس به روش زیر عمل کنید:

۱. خودرو را در مکانی ایمن و به دور از مسیر پرتردد پارک کنید.
  ۲. ترمز پارک را فعال نموده و دسته دنده را در موقعیت P قرار دهید.
  ۳. A/C را خاموش کنید.
  ۴. سوئیچ را در موقعیت OFF قرار دهید و چراغ هشدار (فلاشر) را روشن کنید.
  ۵. بررسی نمایید که بخار یا مایع خنک‌کننده از زیر درب موتور به بیرون نشت نکرده یا بیرون نپاشد. در صورت عدم نشتی، درب موتور را باز کنید.
  ۶. میزان مایع خنک‌کننده را بررسی نمایید.
- در صورتی که میزان مایع خنک‌کننده کافی است، ممکن است فن رادیاتور دچار نقص شده باشد. توصیه می‌شود با نمایندگی مجاز بهمن موتور تماس بگیرید.
- در صورتی که میزان مایع خنک‌کننده کم است، آن را تا حد لازم پر کرده و دلیل نشتی را بررسی کنید.

## تعویض فیوز

تمام مدارات خودرو مجهز به فیوز است تا از آسیب دسته سیم به دلیل اتصال کوتاه یا افزایش بار جلوگیری شود. تنها هنگامی که سوئیچ در موقعیت OFF قرار دارد، فیوزها را بررسی و تعویض نمایید.

### جعبه فیوز داخل محفظه موتور

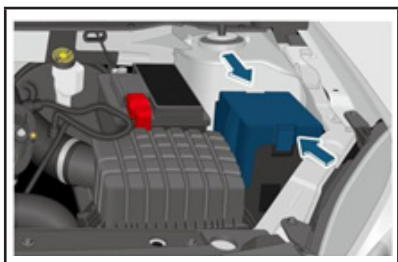

جعبه فیوز داخل محفظه موتور در قسمت عقب سمت چپ محفظه موتور قرار دارد. درب موتور را باز کرده دو سمت درپوش جعبه فیوز را فشار دهید و درپوش را به سمت بالا بکشید تا جعبه فیوز باز شده و بتوانید فیوزها را بررسی و تعویض نمایید.

### جعبه فیوز داخل خودرو (داشبورد)



جعبه فیوز داخل خودرو سمت چپ

توجه
<p>در صورتی که موتور به‌طور مرتب داغ می‌کند، توصیه می‌شود با نمایندگی مجاز بهمن موتور تماس بگیرید.</p>

است، آن را با یک فیوز با ولتاژ یکسان تعویض نمائید.

غریبک فرمان، در قسمت پائین داشبورد قرار دارد. درپوش را بیرون آورید تا بتوانید فیوزها را بررسی و تعویض نمائید.

### بررسی فیوز

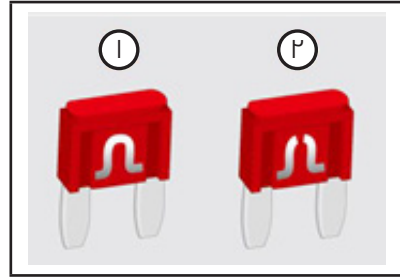

۱. فیوز سالم

۲. فیوز سوخته

برای بررسی فیوزها به روش زیر عمل کنید.  
 ۱. تمامی تجهیزات برقی را غیر فعال کنید.  
 ۲. کابل منفی باتری را جدا کنید.  
 ۳. درپوش جعبه فیوز داخل محفظه موتور یا جعبه فیوز داخل خودرو را باز کرده و فیوزها را بررسی کنید.



### توجه

■ هنگام باز و بسته کردن درپوش جعبه فیوز داشبورد، برای جلوگیری از آسیب، نهایت دقت را داشته باشید. در صورت لزوم برای تعویض فیوز با نمایندگی مجاز بهمن موتور تماس بگیرید.

■ از تعویض فیوز سوخته با فیوز جدید یا ولتاژ بالاتر خودداری نمائید زیرا باعث آسیب جدی به سیستم برقی خودرو و شاید آتش‌سوزی شود.

■ جعبه فیوز باید تمیز و عاری از رطوبت باشد.

■ فیوز سوخته باید حتماً تعویض شود.

■ پس از تعویض فیوز، در صورتی که ظرف مدت کوتاهی مجدداً فیوز سوخته و یا قطعه برقی کار نکند، بدان معنی است که خودرو دچار نقص جدی در سیستم برقی شده است. توصیه می‌کنیم برای بررسی با نمایندگی مجاز بهمن موتور تماس بگیرید.



### نکته

انبرک مخصوص فیوزهای یدکی در جعبه فیوز داخل محفظه موتور قرار دارد.



### نکته

فیوزها را بررسی و در صورت سوخته بودن آن را فوراً تعویض نمائید.

### تعویض فیوز

از انبرک مخصوص برای بیرون کشیدن فیوز به ظاهر معیوب استفاده کنید. در صورتی که مطمئن نیستید که فیوز سوخته باشد، آن را با یک فیوز سالم تعویض نمائید تا بررسی کنید که قطعه الکتریکی مربوطه عمل می‌کند یا خیر. در صورتی که می‌دانید فیوز سوخته







\* Means optional

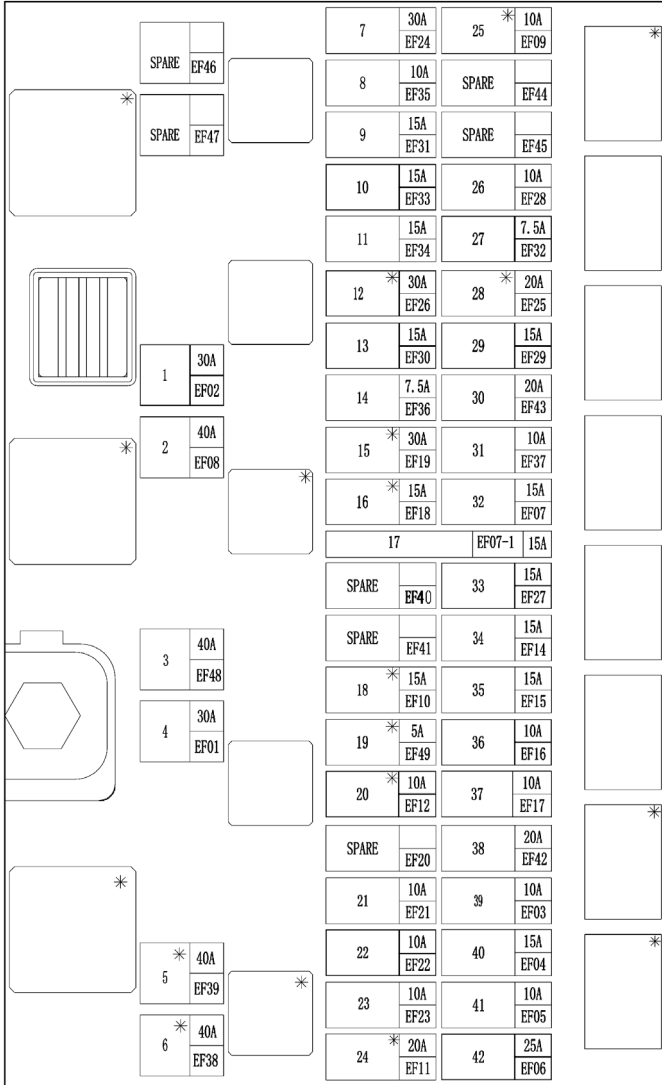

قطعات فعال شده	آمپر فیوز	شرح	
فن (کولر و بخاری)	۳۰ A	Blower	۱
پمپ ABS	۴۰ A	ABS pump	۲
ترمز پارک الکتریکی / تنظیم صندلی	۴۰ A	EPB / Seat adjust	۳
سوچ IGN	۳۰ A	IGN SW	۴
فن دور بالا	۴۰ A	Fan high	۵
فن دور پایین	۴۰ A	Fan low	۶
استارت	۳۰ A	Start	۷
تهویه محفظه میلنگ	۱۰ A	Heating	۸
کوئل IGN	۱۵ A	IGN coil	۹
انژکتور	۱۵ A	Injector	۱۰
سنسور موتور ( ترموستات)	۱۵ A	Engine SNR	۱۱
جعبه فیوز داشبورد ACC	۳۰ A	IP BOX ACC	۱۲
سیستم مدیریت موتور	۱۵ A	EMS	۱۳
سنسور اکسیژن پایین	۷,۵ A	SNR DOWN OP	۱۴
جعبه فیوز داشبورد IGN	۳۰ A	IP BOX IGN	۱۵
Passive Entry Passive Start سیستم دسترسی هوشمند	۱۵ A	PS	۱۶
فیوز حافظه	۷,۵ A	MEMORY FUSE	۱۷





شرح	آمپر فیوز	قطعات فعال شده
۱۸ Vacuum pump	۱۰ A	پمپ خلا
۱۹ Spare	۰ A	فیوز یدک
۲۰ Alarm horn	۱۰ A	بوق هشدار
۲۱ Brake SW	۱۰ A	سوئیچ ترمز
۲۲ Reverse LP	۱۰ A	لامپ دنده عقب
۲۳ Radar & AC PR SW& Sunroof Unit & SW	۱۰ A	رادار، سوئیچ واحد تهویه هوا، واحد و سوئیچ سانروف
۲۴ TCU	۲۰ A	واحد کنترل انتقال قدرت
۲۵ Water pump	۱۰ A	پمپ آب
۲۶ A/C Clutch	۱۰ A	کلاچ A/C ( کمپرسور )
۲۷ SNR UP OP	۷,۵ A	سنسور اسکیژن بالا
۲۸ Seat heat	۲۰ A	گرمکن صندلی
۲۹ Fuel pump	۱۰ A	پمپ سوخت
۳۰ ۲۰ CVT	۲۰ A	گیربکس CVT
۳۱ +EMS B	۱۰ A	سیستم مدیریت موتور
۳۲ +IP Fuse Box B	۱۰ A	جعبه فیوز داشبورد
۳۳ Horn	۱۰ A	بوق
۳۴ RH LOW LP	۱۰ A	نور پایین (سمت راست)

قطعات فعال شده	آمپر فیوز	شرح	
نور پایین ( سمت چپ )	۱۵ A	LH LOW LP	۳۵
نور بالا (سمت راست )	۱۰ A	RH HIGH LP	۳۶
نور بالا ( سمت چپ )	۱۰ A	LH HIGH LP	۳۷
سانروف	۲۰ A	SUNROOF	۳۸
ایموبلایزر و لامپ ترمز	۱۰ A	IMMO & Brake LP	۳۹
سوئیچ IGN	۱۵ A	IGN SW	۴۰
واحد کنترل انتقال قدرت	۱۰ A	TCU&PS	۴۱
شیر ABS	۲۵ A	ABS VALVE	۴۲

### جعبه فیوز داشبورد

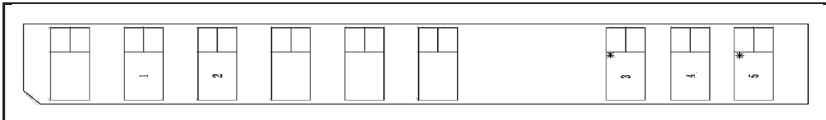

قطعات فعال شده	آمپر فیوز	شرح	
جعبه فیوز داشبورد	۳۰	IP FUSE BOX	۱
ماژول کنترل بدنه	۵۰	BCM	۲
سیستم کنترل پایداری	۶۰	EPS	۳
دینام	۱۵۰	Generator	۴
فن خنک کننده	۶۰	Cooling Fan	۵



\* Means optional

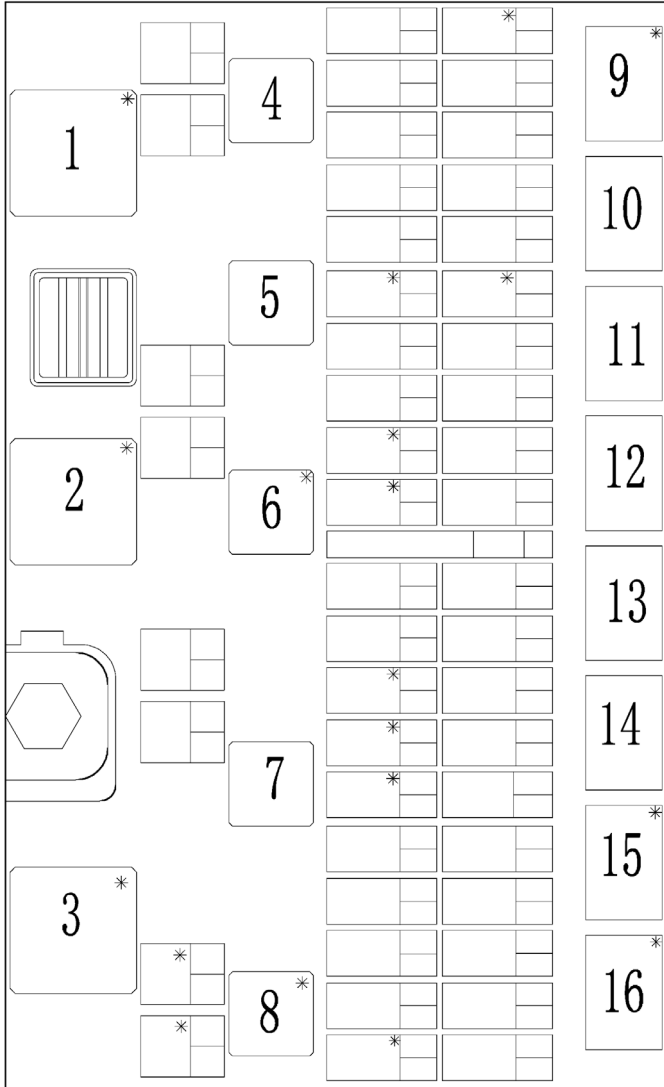

قطعات فعال شده	آمپر رله	شرح	
ACC	۴۰ A	ACC	۱
واحد کنترل انتقال قدرت	۴۰ A	TCU	۲
فن دور بالا	۴۰ A	FAN HIGH	۳
استارت	۴۰ A	START	۴
سیستم مدیریت موتور	۴۰ A	EMS	۵
IGN۱	۳۰ A/۴۰ A	IGN۱	۶
IGN۲	۴۰ A	IGN۲	۷
فن دور پایین	۴۰ A	FAN LOW	۸
پمپ آب	۳۰ A	WATER PUPMP	۹
کلاچ AC (کمپرسور)	۳۰ A	A/C CLUTCH	۱۰
پمپ سوخت	۳۰ A	FUEL PUMP	۱۱
بوق	۳۰ A	HORN	۱۲
نور پایین	۳۰ A	LOW BEAM LAMP	۱۳
نور بالا	۳۰ A	HIGH BEAM LAMP	۱۴
بوق هشدار	۳۰ A	ALARM HORN	۱۵
پمپ خلا	۳۰ A	VACUUM PUMP	۱۶



**نکته**

- در حین شتاب‌گیری، می‌توان با دست کمی خودرو را از سمت پهلو فشار داد تا راحت‌تر خارج شود.
- در صورتی که پس از چند تلاش نتوانستید خودرو را از موانع خارج کنید، نیاز به یدک‌کشی (بکسل کردن) خودرو دارید.

### یدک‌کشی خودرو

در صورت نیاز به یدک‌کشی، توصیه می‌شود با نمایندگی مجاز بهمن موتور تماس بگیرید.

توصیه می‌شود برای یدک‌کشی از یک کامیون یدک‌کشی کفی و یا یدک‌کش بلندکننده چرخ استفاده شود تا اگر چرخ‌ها و اکسل‌ها در شرایط خوبی هستند، چرخ عقب یا جلو را از زمین بلند کند.

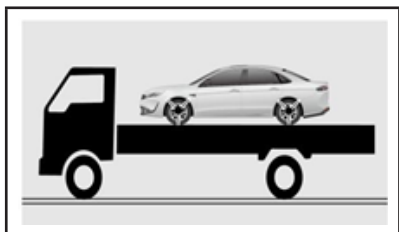

استفاده از یدک‌کش کفی



یدک‌کشی از سمت جلو با استفاده از یدک‌کش بلندکننده چرخ

### امداد جاده‌ای



#### گیرکردن خودرو

در صورتی که خودرو داخل سطح نرمی مثل شن، گل و لای و برف‌گیر کند، باید برای خارج ساختن آن به روش زیر عمل کنید.



۱. موتور را خاموش کنید، دکمه پارک برقی EPB را بالا بکشید.
۲. هر گونه گل و لای، برف و شن اطراف تایر را کنار بریزید.
۳. بلوک، سنگ و یا مانع دیگری پشت چرخ قرار دهید تا اصطکاک تایر را افزایش دهد.
۴. موتور را روشن کرده و به آرامی گاز دهید تا چرخ به آرامی از داخل موانع خارج شود.



#### هشدار

- هنگام شتاب‌گیری، مطمئن شوید که اطراف خودرو خالی باشد تا از برخورد با سایر خودروها، اشیاء و یا افراد جلوگیری شود.
- هنگام خروج چرخ از موانع، ممکن است شتاب‌گیری ناگهانی به سمت جلو یا عقب صورت گیرد. مراقب اطراف خودرو باشید.

هنگام یدک‌کشی خودرو از طریق بلند کردن چرخ‌های جلو، باید از یک قرقره یدک‌کشی زیر چرخ‌های عقب استفاده نمود.

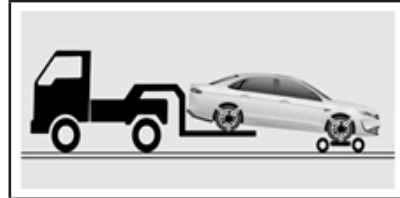

یدک‌کشی از سمت عقب با استفاده از یدک‌کش بلندکننده چرخ هنگام یدک‌کشی خودرو از طریق بلند کردن چرخ‌های عقب باید از یک قرقره یدک‌کشی زیر چرخ‌های جلو استفاده نمود.

### نصب قلاب یدک‌کش

محل قرارگیری قلاب یدک‌کش در قسمت پائین سمت راست جلوی خودرو قرار دارد. قلاب یدک‌کش جلو را به روش زیر وصل کنید.



۱. با استفاده از آچار پیچ‌گوشتی سرتخت، درپوش محل قرارگیری قلاب را بردارید.  
۲. قلاب را در محل مربوطه قرار داده و آن را در جهت عقربه‌های ساعت بچرخانید و سپس با آچار چرخ آن را سفت کنید.

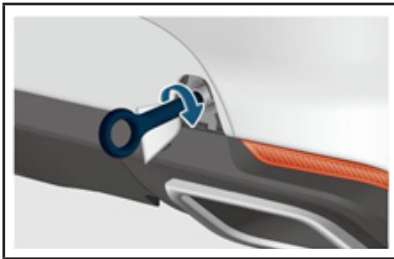

قلاب یدک‌کشی عقب در قسمت پائین سمت راست عقب خودرو نصب می‌شود.  
روش نصب قلاب یدک‌کشی عقب و جلو یکسان است.

### توجه



- هنگامی که خودرو از سمت جلو یا عقب، بالا برده شده است آن را با چرخ‌های آزاد روی زمین یدک‌کشی نکنید و چرخ‌های آزاد را روی قرقره قرار دهید.
- مطمئن شوید چرخ‌هایی که روی قرقره قرار داده شده است فاصله مناسبی تا زمین دارند در غیر این صورت ممکن است در حین یدک‌کشی سپر و شاسی، آسیب ببینند.

### نکته



می‌توان برای یدک‌کشی از سیستم زنجیر استفاده کرده و بر طبق قوانین و مقررات محلی عمل کنید.







### هشدار

- هنگام نصب قلاب یدک‌کشی، از محکم بودن آن اطمینان حاصل نمایید. در صورتی که قلاب شل باشد ممکن است در حین یدک‌کشی جدا شده و باعث آسیب جدی به خودرو و افراد شود.
- در صورت گیر کردن خودرو در گل و لای یا شن و در صورت نیاز به استفاده از قلاب یدک‌کش برای بیرون آوردن خودرو، باید تمام احتیاط‌های لازم را در نظر بگیرید، در غیر این صورت ممکن است به دلیل کشش زیاد، کابل یا زنجیر یدک‌کش پاره شده و آسیب جدی به خودرو یا افراد وارد شود.



### توجه

- قبل از یدک‌کشی، قلاب یدک‌کشی را از نظر شکستگی یا آسیب بررسی نمایید.
- هنگام یدک‌کشی یک خط سیر مستقیم را حفظ کنید. از یدک‌کشی از پهلو و یا به صورت عمودی اجتناب کنید تا از آسیب به قلاب یدک‌کشی جلوگیری شود.
- از کشیدن شدید قلاب یدک‌کشی خودداری نمایید. با نیرویی یکنواخت و به آرامی یدک‌کشی را انجام دهید.
- در صورتی که یدک‌کشی با سختی صورت می‌گیرد، یدک‌کشی را متوقف کرده و با نمایندگی مجاز بهمن موتور تماس بگیرید.
- قلاب یدک‌کشی تنها یک وسیله کمکی است تا مشکل خودرو به صورت مقطعی برطرف شود. از قلاب یدک‌کشی برای حرکت دادن خودرو استفاده نکنید زیرا باعث آسیب به خودرو می‌شود.





## فصل ۵ - سرویس و نگهداری دوره‌ای

۱۴۲	.....دستورالعمل سرویس و نگهداری
۱۴۲	.....تمیر کردن خودرو
۱۴۶	.....روغن موتور
۱۴۸	.....مایع خنک کننده موتور
۱۴۹	.....روغن ترمز
۱۵۱	.....مایع شیشه‌شوی
۱۵۱	.....روغن گیربکس
۱۵۱	.....باتری
۱۵۲	.....فیلتر تهویه هوا
۱۵۳	.....فیلتر هوای موتور
۱۵۴	.....برف پاک‌کن
۱۵۵	.....چرخ و تایر
۱۵۹	.....تعمیر و نگهداری دوره‌ای

## دستورالعمل سرویس و نگهداری

در صورت استفاده از خودرو، باید سرویس و نگهداری دوره‌ای خودرو را به طور منظم انجام داد. بر اساس جدول زمان بندی این کتابچه راهنما عمل کنید تا بتوانید بهترین عملکرد و بهترین شرایط رانندگی را برای خودرو حفظ نمائید. همچنین با سرویس و نگهداری منظم می‌توانید مشکلات مخفی خودرو را شناسایی و آن‌ها را رفع کنید تا از بروز مشکلات ناگهانی جلوگیری شود.

سرویس و نگهداری به دو دسته تقسیم می‌شود: بخش سرویس و نگهداری روزانه که می‌توانید خودتان انجام دهید و دسته دوم سرویس و نگهداری دوره‌ای که شامل بررسی و تعمیر می‌شود که باید توسط متخصصان نمایندگی مجاز انجام شود.

از روغن، بنزین، روغن ترمز و مایع خنک‌کننده موتور توصیه شده در این کتابچه استفاده نمائید، در غیر این صورت ممکن است بخش‌های مختلف خودرو آسیب ببیند.

### تمیز کردن خودرو

#### تمیزکردن بیرون خودرو

شستن مستمر خودرو باعث حفظ ظاهر خودرو می‌شود. براساس روش متداول شستشوی خودرو، آن را تمیز کنید.

۲. شرایط زیر باعث پوسته پوسته شدن لایه رنگ خودرو و یا خوردگی بدنه و قطعات شده و باید بلافاصله خودرو تمیز شود.

- پس از رانندگی در ساحل  
- پس از رانندگی در جاده‌های نمک پاشیده شده برای آب شدن یخ و برف  
- پس از رانندگی در مسیسه‌هایی که قیر، رزین، فضله پرنده و یا لاشه حیوانات به ماشین برخورد کرده  
- پس از رانندگی در مناطقی که دارای مقدار زیادی دوده، گرد و غبار، ذرات آهن یا مواد شیمیایی است.  
- هنگامی که گل و لای و شن و یا مواد دیگر به خودرو چسبده است.

شستشوی دستی خودرو  
- از شلنگ آب برای پاک کردن آلودگی روی بدنه و یا گل و لای و نمک زیر بدنه و یا داخل حفره‌های چرخ استفاده کنید.  
- اسفنجی را به محلول شوینده مخصوص خودرو آغشته نموده و آرام آرام آلودگی را پاک کنید.

- لاستیک‌ها را با اسفنج مخصوص و برس بشویید.  
- کف ایجاد شده را کاملاً با آب بشویید.  
- از یک حوله جاذب رطوبت برای خشک کردن قطرات آب روی سطح خودرو استفاده کنید. برای جلوگیری از آسیب رنگ، سطح بدنه را با فشار خشک نکنید.  
- از پیستوله باد برای خشک کردن آب جمع شده درون شکاف‌ها (مثل نوار آب‌بندی درب‌ها، آینه‌های بغل، درپوش مخزن‌ها و شکاف چراغ‌ها) استفاده کنید.



هشدار

مراقب باشید هنگام تمیز کردن کف و شاسی خودرو، انگشتان خود را نبرید.









**توجه**  از نفت یا بنزین، الکل، رقیق کننده‌ها و سایر حلال‌های شیمیایی برای تمیز کردن چراغ‌ها استفاده نکنید زیرا باعث ترک خوردن روکش روبه چراغ می‌شود.

### تمیز کردن داخل خودرو

هنگام تمیز کردن داخل خودرو، موارد زیر را به دقت مطالعه فرمایید.

**خطر**  **توجه**  از خیس یا مرطوب شدن مجموعه کیسه هوا یا سیم‌کشی‌ها جلوگیری نمایید زیرا باعث نقص یا عدم عملکرد کیسه هوا و در نتیجه آسیب جدی و یا حتی مرگ افراد می‌شود. **توجه**  از واکس یا پولیش استفاده نکنید، زیرا ممکن است باعث بازتابش نور از داشبورد به شیشه شده و بر دید راننده تاثیر گذارد و منجر به آسیب جدی و یا حتی مرگ شود.

**توجه**  از پاشیدن محلول شوینده یا سایر مایعات به داخل خودرو اجتناب کنید زیرا ممکن است به دلیل مرطوب شدن، باعث نقص عملکرد قطعات برقی شود. در صورت پاشیدن تصادفی مایعات، سریعاً آن را خشک نمایید. **توجه**  در صورت نیاز به استفاده از شوینده‌ها، لطفاً با دقت دستورالعمل استفاده از شوینده را مطالعه نموده و برطبق آن عمل کنید. از مواد آلی (مثل: حلال‌ها، الکل، نفت سفید و بنزین و...) و همچنین اسیدها و حلال‌های قلیایی استفاده نکنید، زیرا باعث تغییر رنگ، لک شدن یا پوسته پوسته شدن رنگ خودرو می‌شود.

**توجه**  قبل از تمیز کردن خودرو، آن را در مکانی سایه پارک نموده و صبر کنید تا خودرو به حد کافی خنک شود. **توجه**  قسمت سقف و کف خودرو باید با اسفنج‌های مختلف شسته شود تا به سطح رنگ آسیب وارد نشود.

شستشوی خودرو در کارواش خودکار - هنگام شستشوی خودرو در کارواش خودکار، برس‌های مخصوص یا برنامه‌های خودکار شستشوی خودرو، ممکن است باعث رنگ پریدگی خودرو شده و دوام و براقیت خودرو را کاهش دهد. - قبل از شستشوی خودرو، با مسئول مربوطه مشورت کنید تا بهترین و ایمن‌ترین روش شستشو را انتخاب کنید.

**حفاظت از محیط زیست**  برای جلوگیری از ورود مواد روغنی به فاضلاب شهری و آلوده کردن محیط زیست باید خودرو در کارواش شسته شود.

احتیاط‌های لازم برای شستشوی خودرو - هنگام شستن بخش‌های خارجی خودرو، از یک شوینده ملایم و برس نرم یا اسفنج برای شستن رینگ آلومینیومی استفاده کنید تا از خوردگی یا زنگ‌زدگی جلوگیری شود. مواد شیمیایی بی‌کیفیت یا برس زبر به پوشش محافظ رینگ لطمه می‌زند. - چراغ‌ها باید با محلول آب و صابون یا شوینده مخصوص چراغ‌ها تمیز شود. - تمیز کردن چراغ‌ها باید با دقت صورت گیرد تا از خراشیدگی و یا آسیب چراغ جلوگیری شود.

## تمیز کردن داشبورد و سایر تزئینات داخلی

هنگام تمیز کردن داشبورد از یک دستمال نرم مرطوب و تمیز استفاده کرده و به آرامی آن را تمیز کنید.

از تیغ و اشیاء تیز برای برداشتن آلودگی از روی سطوح داخلی استفاده نکنید.

از برس زیر استفاده نکنید زیرا ممکن است به سطوح داخلی خودرو آسیب وارد کند.

از اعمال نیروی زیاد خودداری کنید زیرا ممکن است به سطوح داخلی خودرو آسیب وارد کند.

از یک محلول رقیق آب و صابون استفاده کنید و از به کارگیری مواد شوینده قوی و یا صابون‌های قلیایی استفاده نکنید.

## هنگام تمیز کردن:

### تمیز کردن چرم

- تمیز نکردن تزئینات چرمی در بازه زمانی طولانی مدت باعث می‌شود چرم مرطوب شده و یا آسیب ببیند.

- از یک پارچه نرم و مرطوب برای تمیز کردن سطح چرم استفاده کنید. در صورت نیاز به تمیز کردن بیشتر، از یک تمیزکننده حرفه‌ای چرم استفاده نموده و پس از تمیز کردن، آن را با یک دستمال نرم، خشک کنید یا اجازه دهید در هوای آزاد خشک شود.

- از مواد شوینده معمول (پودر ماشین لباسشویی، شوینده و ...) برای تمیز کردن چرم استفاده نکنید در غیر این صورت سطح چرم آسیب دیده و

باعث خوردگی و یا تغییر رنگ سطح چرم می‌شود.

### تمیز کردن کلیدها و دکمه‌ها

برای تمیز کردن کلیدها و دکمه‌ها، از یک برس نرم کوچک برای از بین بردن گرد و غبار روی آن‌ها استفاده کنید.

### تمیز کردن شیشه‌ها

برای تمیز کردن شیشه‌ها از یک دستمال نرم و شیشه پاک‌کن مخصوص استفاده کنید. از تمیزکننده‌های ساینده استفاده نکنید، زیرا ممکن است باعث خراشیدگی سطح شیشه و یا آسیب بخار زدای شیشه عقب شود.

### تمیز کردن کمر بند ایمنی

با استفاده از یک اسفنج و یا پارچه نرم آغشته به محلول صابونی رقیق و یا آب گرم، کمر بندهای ایمنی را تمیز کنید. کمر بند را به طور مستمر از نظر پارگی و پیچ‌خوردگی بررسی نمایید.

توجه
<p>⚠ قبل از بستن کمر بند، باید کاملاً از خشک شدن کامل تسمه آن اطمینان حاصل نمایید. در غیر این صورت ممکن است کمر بند آسیب ببیند.</p>

### تمیز کردن کفپوش

- از یک فوم تمیزکننده با کیفیت برای تمیز کردن کفپوش استفاده کنید.

- کفپوش را جارو کشیده و سپس روی آن را به یک اسفنج یا برس آغشته به فوم پاک کنید.

- کفپوش را خیس نکنید زیرا باعث زنگ‌زدگی بدنه می‌شود. تا حد امکان





کفپوش را خشک نگه دارید.

## سرویس و نگهداری بیرون خودرو

واکس و پولیش کردن

- برای حفظ درخشندگی خودرو توصیه می‌شود از پولیش و واکس بدنه استفاده کنید.

- هنگامی که آب روی سطح بدنه می‌ماند یا ماهی یک مرتبه، توصیه می‌شود سطح بدنه را واکس بزنید.

- قبل از واکس زدن، خودرو را شسته و بدنه آن را خشک کنید.

- هنگامی که قطرات آب روی سطح خودرو باقی می‌ماند، زمان آن فرا رسیده که خودرو دوباره واکس زده شود.

سرویس و نگهداری از رنگ

- پس از باران بلافاصله خودرو را بشوئید، زیرا قطره‌های باران می‌تواند روی خودرو کم کم خشک شده و فقط اسید داخل آن به جا بماند و اگر این لکه‌های باران را در اولین فرصت با آب تمیز نشوئید به رنگ خودرو آسیب می‌زند.

- هنگام شستشوی خودرو، از مایع شوینده مخصوص استفاده کنید و از پودر لباسشویی قلیایی، محلول آب و صابون و یا مایع شوینده استفاده نکنید، زیرا باعث می‌شود رنگ خودرو سریع‌تر از بین برود. در صورتی که خودرو را به کارواش می‌برید به منظور حفظ رنگ خودرو اجازه ندهید پرسنل کارواش از پاک‌کننده‌های روغنی استفاده نمایند. در صورت رانندگی در مناطق ساحلی و یا دارای آلودگی شدید باید هر روز خودرو

را بشوئید.

- برای جلوگیری از سائیده شدن شن و گرد و خاک روی فلز بدنه، از یک پارچه تمیز و نرم و یا اسفنج استفاده کنید و از به کار بردن پارچه زبر، حوله و اسفنج خشک برای پاک کردن خودرو استفاده نکنید. هنگام پاک کردن خودرو از بالا به پائین در یک جهت و به آرامی خودرو را تمیز کنید. از پاک کردن به صورت دورانی و به حالت چپ و راست خودداری کنید.

- بعضی مواد طبیعی به دلیل داشتن برخی ویژگی‌ها، اثرات بسیار شدیدی روی بدنه خودرو می‌گذارند (مثل قیر، فاصله پرنده و یا حشرات و ...)، پس باید بلافاصله برداشته شوند. هرگز از تیغ یا از بنزین برای پاک کردن آلودگی از روی بدنه خودرو استفاده نکنید.

- با دست آغشته به روغن خودرو را لمس نکنید و یا با پارچه نفتی روی سطح رنگ خودرو نکشید. از قرار دادن ابزار آغشته به روغن و یا حلال طبیعی روی خودرو خودداری نمائید تا از ایجاد واکنش شیمیایی جلوگیری شود.

- در صورتی که خراش قابل توجهی روی رنگ وجود ندارد نیاز به لکه‌گیری نمی‌باشد، زیرا ممکن است رنگ‌های متفاوتی ظاهر شده و یا رنگ جدید به خوبی به بدنه نچسبد.

- به رنگ بدنه نباید ضربه زده و یا خراشیده شود. در صورت بروز هرگونه آسیب، فرو رفتگی و یا بریدگی رنگ، توصیه می‌شود با نمایندگی مجاز بهمن موتور تماس بگیرید.

دوام این قطعات در طول مدت استفاده از خودرو می‌شود.

### روغن موتور

#### بررسی روغن موتور

میزان روغن موتور باید مرتب بررسی شود.

بررسی میزان روغن موتور به صورت زیر است:

۱. خودرو را در محل صاف و مسطحی متوقف کنید، ترمز پارک را فعال کنید، موتور را خاموش کرده و پس از خنک شدن موتور، درب محفظه موتور را باز کنید.

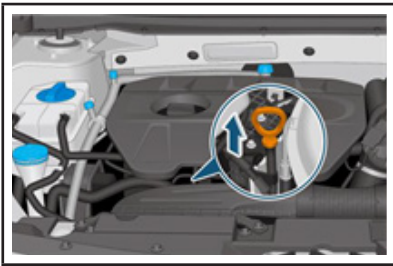

۲. میله بررسی (گیج) روغن موتور را خارج کنید.

۳. روغن روی میله را با یک تکه پارچه تمیز پاک کنید و سپس آن را کاملاً در مخزن روغن موتور وارد نمایید.

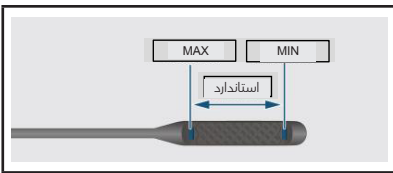

۴. آن را برای ۳ ثانیه داخل مخزن نگه داشته و سپس بیرون بکشید. سطح

- برای تمیز کردن قطعات فلزی و محافظت از آن به طور منظم از یک پاک‌کننده مناسب و واکس استفاده کنید.

- برای تمیز کردن قطعات تزئینی بدنه از یک پاک‌کننده با کیفیت استفاده نموده و جهت جلوگیری از پریدگی رنگ هنگام واکس زدن، آن را با شدت تمیز نکنید.

۱- به منظور حفاظت از رنگ، باید به طور منظم سطح بدنه واکس زده شود. توصیه می‌شود برای سرویس و نگهداری و براق کردن مجدد رنگ به طور منظم (تقریباً هر سه ماه یکبار) به نمایندگی مجاز بهمن موتور مراجعه نمایید.

### سرویس و نگهداری داخل خودرو

قطعات داخلی خودرو نیاز به تمیز کردن دارند و باید سرویس و نگهداری قطعات داخل خودرو نیز به شرح زیر صورت گیرد:

- پس از تمیز کردن داشبورد، برای طولانی کردن عمر مفید آن و سایر قطعات پلاستیکی، می‌توان یک لایه واکس محافظ و تمیز روی آن استفاده کرد تا عمر مفید آن طولانی‌تر شود.

- می‌توان از اسپری مخصوص چرم روی قطعات چرمی اسپری نموده و با یک دستمال خشک آن را پولیش نمود.

- برای شیشه‌ها، می‌توان از شیشه‌شوی ضد بخار استفاده نمود تا از بخار گرفتگی شیشه‌ها در هوای بارانی و برفی جلوگیری شود.

- استفاده منظم از محافظ‌های قسمت‌های پلاستیکی، باعث حفظ







روغن را بررسی کرده و مطمئن شوید که سطح روغن در حد استاندارد باشد.



### هشدار

- مراقب باشید هنگام پر کردن مخزن، روغن سرریز نشود. در صورت تماس روغن با پوست، آن را با آب فراوان بشوئید.
- پس از پر کردن مخزن، حتماً درپوش را محکم ببندید تا از نشتی روغن هنگام روشن کردن موتور و در نتیجه آتش‌سوزی جلوگیری شود.
- روغن یک ماده سمی است و باید درون بطری مخصوص خود نگهداری شود. برای جلوگیری از بروز حوادث احتمالی از دسترس کودکان دور نگه دارید.



### نکته

هنگام فرو کردن و خارج نمودن میله بررسی روغن، یک تکه پارچه زیر میله بگیرید تا از ریختن روغن روی قطعات موتور جلوگیری شود.

### اضافه کردن روغن موتور



برای اضافه کردن روغن به روش زیر عمل کنید:

۱. درپوش مخزن روغن را در خلاف جهت حرکت عقربه‌های ساعت بچرخانید تا باز شود.

۲. در چند مرحله کم کم روغن موتور را داخل مخزن بریزید و هر بار میزان سطح روغن را بررسی کنید.

۳. پس از رسیدن سطح روغن به میزان معمول، درپوش مخزن را گذاشته و آن را در جهت عقربه‌های ساعت بچرخانید.



### توجه

- از پر کردن بیش از حد مخزن روغن موتور خودداری نمائید، زیرا باعث آسیب به موتور می‌شود.
- از روغن موتور توصیه شده در کتابچه راهنما استفاده کنید، زیرا نقص ناشی از استفاده روغن موتور نامناسب شامل گارانتی نمی‌شود.



### حفاظت از محیط زیست

روغن موتور سوخته باید بر طبق قوانین و مقررات زیست محیطی اما ش شود. از ریختن مستقیم آن در داخل سطل زباله یا آبراه و یا روی زمین خودداری کنید.

## مایع خنک‌کننده موتور

### بررسی مایع خنک‌کننده

باید سطح مایع خنک‌کننده به صورت دوره‌ای بررسی شود. بررسی مایع خنک‌کننده به صورت زیر است:

۱. خودرو را در مکانی مسطح متوقف نموده و ترمز پارک را فعال کنید. موتور را خاموش نموده و پس از خنک شدن موتور، درب محفظه موتور را باز کنید.

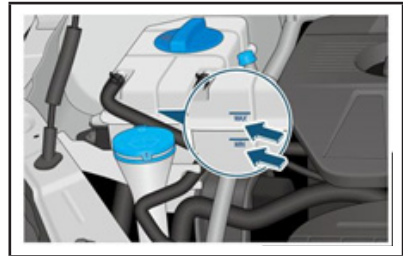

۲. بررسی نمائید که میزان مایع خنک‌کننده درون مخزن در محدوده علامت حک شده باشد.

MAX: محدوده بالایی مایع خنک‌کننده  
MIN: محدوده پایینی مایع خنک‌کننده  
سطح مایع خنک‌کننده باید بین علامت‌های MAX و MIN باشد.

## اضافه کردن مایع خنک‌کننده

اضافه کردن مایع خنک‌کننده بسیار خطرناک است و باید توسط افراد متخصص انجام شود. توصیه می‌شود به نمایندگی مجاز بهمن موتور مراجعه نمائید.



### هشدار

■ مایع خنک‌کننده باید در ظرف خود نگهداری شود و از دسترس کودکان دور نگه داشته شود، چون بسیار سمی و خطرناک است.

■ در صورتی که موتور خنک نمی‌باشد و دما و فشار سیستم خنک‌کننده بالاست، درب مخزن را باز نکنید، زیرا مایع خنک‌کننده به صورت شما پاشیده و باعث سوختگی یا حتی آسیب بدنی می‌شود.



### توجه

■ مایع خنک‌کننده باید هر دو سال یا هر ۴۰,۰۰۰ km رانندگی تعویض شود.  
■ از مایع خنک‌کننده توصیه شده در کتابچه راهنما استفاده کنید. هر گونه نقص به دلیل استفاده از مایع خنک‌کننده نامناسب تحت پوشش گارانتی قرار نمی‌گیرد.

■ در صورتی که مایع خنک‌کننده زیاد یا سریع مصرف می‌شود، ممکن است در سیستم خنک‌کننده نشتی وجود داشته باشد. توصیه می‌شود برای بررسی با نمایندگی مجاز بهمن موتور تماس بگیرید.



### توجه

در صورتی که سطح مایع خنک‌کننده پایین‌تر از MIN قرار دارد، مایع خنک‌کننده اضافه کنید. در صورتی که مایع خنک‌کننده خیلی کم باشد، بر عملکرد خنک‌کنندگی اثر گذاشته و باعث آسیب موتور می‌شود.



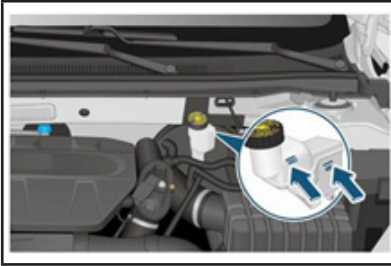

۲. میزان سطح روغن ترمز باید بین دو علامت مشخص شده روی مخزن باشد. MAX: محدوده بالایی مایع خنک‌کننده MIN: محدوده پائینی مایع خنک‌کننده سطح مایع خنک‌کننده باید بین علامت‌های MAX و MIN باشد. در طول استفاده از خودرو، آرام آرام به دلیل سایش لنت‌های ترمز و تنظیم خودکار، روغن ترمز پائین می‌رود. با این وجود اگر میزان روغن ترمز در مدت زمان کوتاهی کم شده و کمتر از حد MIN شود، نشانه آن است که ممکن است در سیستم ترمز نشتی وجود داشته باشد. توصیه می‌شود برای بررسی با نمایندگی مجاز بهمن موتور تماس بگیرید.

**توجه**  
 هنگامی که سطح روغن ترمز پائین‌تر از حد علامت MIN شود، باید آن را مجدداً پر نمود.

### اضافه کردن روغن ترمز

پس از بررسی سطح روغن ترمز در صورتی که باید روغن ترمز اضافه شود می‌توانید به روش زیر عمل کنید:

**توجه**

- تنها در هنگام خاموش بودن موتور باید مایع خنک‌کننده اضافه شود و نباید میزان مایع خنک‌کننده فراتر از حد MAX برود. در غیر این‌صورت ممکن است هنگام استارت زدن موتور، و زمانی که فشار سیستم خنک‌کننده افزایش یافت، مایع خنک‌کننده سرریز کند.
- با توجه به دمای محیط باید مایع خنک‌کننده اضافه شود تا از یخ‌زدگی مایع خنک‌کننده در روزهای سرد جلوگیری شود.

**حفاظت از محیط زیست**

مایع خنک‌کننده مصرفی باید بر اساس مقررات و قوانین زیست محیطی امحاء شود. از ریختن مستقیم مایع خنک‌کننده در سطل زباله، آبراه و یا روی زمین خودداری فرمائید.

### روغن ترمز

#### بررسی روغن ترمز

میزان روغن ترمز باید به صورت دوره‌ای بررسی شود.

بررسی میزان روغن ترمز به صورت زیر است:

۱. خودرو را در مکانی مسطح متوقف نموده، ترمز پارک را فعال کنید. موتور را خاموش کرده و پس از سرد شدن موتور، درب محفظه موتور را باز کنید.

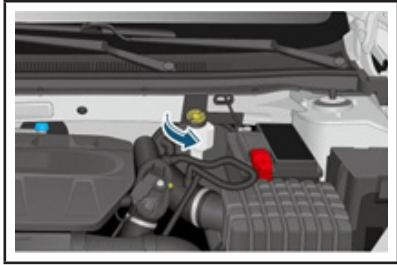

۱. هنگامی که موتور سرد است درپوش مخزن روغن ترمز را خلاف جهت حرکت عقربه‌های ساعت بچرخانید تا باز شود.
۲. سطح روغن ترمز باید تا وسط علامت MIN و MAX پر شود.
۳. درپوش مخزن روغن موتور را گذاشته و آن را در جهت حرکت عقربه‌های ساعت بچرخانید تا سفت شود.

### توجه



- روغن ترمز باید هر ۲ سال یا هر ۴۰,۰۰۰ کیلومتر رانندگی، تعویض شود. تحت شرایط خاص، این زمان کوتاه‌تر می‌شود.
- نوع روغن ترمز DOT4 می‌باشد که باید مشخصات فنی GB12981-2012 را نیز داشته باشد. نقطه جوش خشک (ERBP) بالاتر یا معادل  $230^{\circ}\text{C}$  و نقطه جوش مرطوب (WERBP) بالاتر یا معادل  $155^{\circ}\text{C}$  می‌باشد.
- روغن ترمز ماده‌ای بسیار خورنده می‌باشد و نباید برای مد طولانی درپوش مخزن روغن ترمز باز بماند.
- تنها از روغن ترمز توصیه شده در این کتابچه راهنما استفاده شود. هر گونه نقص ناشی از مصرف روغن ترمز نامناسب تحت پوشش گارانتی نمی‌باشد.
- روغن ترمز روی رنگ بدنه باعث خوردگی می‌شود و در صورت ریختن روغن ترمز بر روی بدنه خودرو، بلافاصله باید پاک شود.

### هشدار



- روغن ترمز مایعی سمی بوده و باید در ظرف مخصوص خود نگهداری شود و از دسترس کودکان دور نگه داشته شود.
- در صورت تماس ناخواسته با روغن ترمز، سریعاً آن را با آب فراوان بشوئید.

### حفاظت از محیط زیست



روغن ترمز مصرفی باید بر اساس قوانین و مقررات زیست محیطی امحاء شود و از ریختن مستقیم آن در سطل زباله، آبراه و یا روی زمین پرهیزید.





## روغن گیربکس

روغن گیربکس تنها باید توسط افراد متخصص بررسی و مجدداً پر شده و یا تعویض گردد. برای انجام این کار به نمایندگی مجاز بهمن موتور مراجعه نمائید.

## باتری

### دستورالعمل استفاده از باتری

پس از خاموش شدن موتور در صورتی که تجهیزات برقی خودرو کماکان روشن باشند، باتری به سرعت تخلیه می‌شود. پس از خاموش شدن موتور، برای مدت طولانی از تجهیزات برقی خودرو استفاده نکنید.

هنگام ترک خودرو، مطمئن شوید که تمامی درب‌ها بسته بوده و تمام تجهیزات برقی (مثل چراغ‌ها و غیره) غیرفعال می‌باشد.

### بررسی باتری

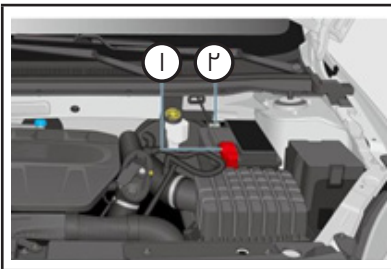

۱. قطب مثبت

۲. قطب منفی

قطب مثبت و منفی باتری را از نظر شل‌شدگی یا زنگ‌زدگی بررسی کنید و ظاهر باتری را از نظر هرگونه شکستگی،

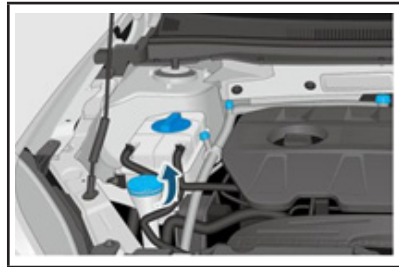

میزان مایع شیشه‌شوی داخل مخزن را بررسی نموده و در صورتی که میزان مایع بسیار کم باشد، مایع شیشه‌شوی یا ترکیبی از مایع شیشه‌شوی و آب به مخزن اضافه کنید. (شستن شیشه با آب خالص کمی سخت است).



### هشدار

هیچ گونه ماده‌ای به مایع شیشه‌شوی اضافه نکنید. در غیر این صورت لک چربی و یا کثیفی روی شیشه به جا مانده و بر میزان دید راننده تأثیر گذارده و ممکن است باعث تصادف شود.



### توجه

■ به جای مایع شیشه‌شوی، از مایع دیگری استفاده نکنید. در غیر این صورت موجب ایجاد لکه روی سطح رنگ خودرو می‌شود.

■ مایع شیشه‌شوی را با هیچ گونه شوینده‌ای ترکیب نکنید، زیرا باعث تجزیه اجزاء شوینده و مسدود شدن نازل افشانه مایع شیشه‌شوی می‌شود.

برآمدگی و غیره بررسی نمائید. در صورت وجود هر یک از عیوب بالا توصیه می‌شود با نمایندگی مجاز بهمن موتور تماس بگیرید.

در صورتی که خودرو برای مدت طولانی در جایی پارک می‌شود، باید به صورت منظم خودرو استارت زده شود تا شرایط معمول باتری حفظ شود.

### فیلتر تهویه هوا

فیلتر تهویه هوا در پشت جعبه داشبورد قرار دارد و از ورود گرد و غبار از طریق دریچه خروجی هوا به داخل خودرو جلوگیری می‌کند. استفاده طولانی‌مدت از فیلتر تهویه هوا ممکن است باعث مسدود شدن دریچه هوا شود. در صورتی که کارایی A/C به مقدار چشمگیری کاهش یابد باید فیلتر A/C را بررسی و در صورت نیاز آن را به شرح زیر تعویض نمود:

۱. سیستم تهویه مطبوع (A/C) را غیرفعال کرده و درب جعبه داشبورد را تا آخرین حد باز کرده و جعبه داشبورد را از جای خود درآورید.

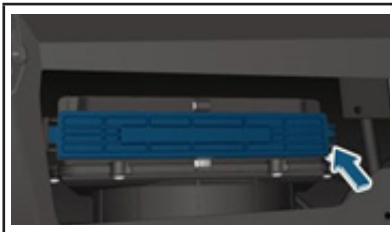

۲. نگهدارنده‌های درپوش فیلتر تهویه هوا را فشار داده و آن را خارج کنید.



۳. فیلتر تهویه هوا را بیرون آورید.

۴. آلودگی سطح فیلتر را پاک نموده و در صورت لزوم آن را تعویض کنید.



### نکته

■ در صورتی که شارژ باتری کافی نبوده و یا باتری آسیب دیده باشد، روشن شدن خودرو با مشکل مواجه می‌شود. توصیه می‌شود برای شارژ مجدد یا تعویض باتری به نمایندگی مجاز بهمن موتور مراجعه نمائید.

■ تنها می‌توان در محیط کنترل شده و توسط افراد متخصص، باتری را شارژ مجدد نمود. توصیه می‌شود برای شارژ مجدد باتری به نمایندگی مجاز بهمن موتور مراجعه نمائید.

■ در صورت نیاز به تعویض باتری توصیه می‌شود به نمایندگی مجاز بهمن موتور مراجعه نمائید، زیرا استفاده از باتری نامناسب ممکن است باعث نقص سیستم برقی خودرو شود.



### حفاظت از محیط زیست

برای جلوگیری از آلودگی محیط زیست و آسیب بدنی، باید بازیافت باتری توسط افراد متخصص انجام شود.





۵. فیلتر تهویه هوا را سر جای خود برگردانید به صورتی که علامت فلش روی فیلتر، به سمت پایین باشد. سپس درپوش را در جای خود قرار داده و جعبه داشبورد را در جای خود ببندید.

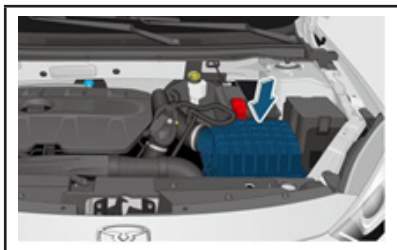

۱. درب محفظه موتور را باز کنید.
۲. پیچ درپوش بالایی محفظه فیلتر هوا را باز نموده و پیچ را بیرون آورید.
۳. فیلتر هوا را خارج کنید.
۴. سطح فیلتر هوا را بررسی و تمیز نموده و در صورت لزوم آن را تعویض نمایید.
۵. فیلتر هوای تمیز شده را داخل محفظه فیلتر قرار داده و درپوش بالایی محفظه را نصب کنید.

**توجه**

- توصیه می‌شود که هر ۵۰۰۰ کیلومتر فیلتر هوا بررسی و تمیز شده و در صورت لزوم تعویض گردد.
- پس از بررسی و تمیز کردن فیلتر هوا، باید در جای خود نصب شود. در صورت تغییر شکل یا شکستگی فیلتر هوا باید بلافاصله آن را تعویض نمایید.
- برای تعویض کردن فیلتر هوا باید از قطعات اصلی ارائه شده توسط نمایندگی مجاز بهمن موتور استفاده کنید.

**توجه**

- توصیه می‌شود که هر سه ماه یکبار یا هر ۵۰۰۰ کیلومتر فیلتر A/C را بررسی و تمیز کرده و در صورت لزوم آن را تعویض کنید.
- از آب برای پاک کردن فیلتر A/C استفاده نکنید.
- هنگام تعویض فیلتر A/C از قطعه اصلی ارائه شده توسط نمایندگی مجاز بهمن موتور استفاده کنید.
- پیاده و نصب کردن جعبه داشبورد مشکل است و تعویض آن توسط افراد غیر متخصص ممکن است باعث آسیب آن شود. توصیه می‌شود برای انجام این کار به نمایندگی مجاز بهمن موتور مراجعه نمایید.
- برای پیاده و نصب کردن جعبه داشبورد از فشار بیش از حد استفاده نکنید.

### فیلتر هوای موتور

جمع شدن بیش از حد گرد و غبار در فیلتر هوای موتور باعث مقاومت در برابر ورود هوا، پائین آمدن توان موتور و افزایش مصرف سوخت می‌شود. توصیه می‌شود مرتباً فیلتر هوای موتور را به شرح زیر بررسی و تمیز نمایید:

۳. با فشار دکمه قفل، تیغه برف پاک‌کن را به سمت جلو بکشید تا خارج شود.
۴. تیغه جدید را در جای خود قرار داده و برعکس مراحل بالا عمل کنید و اطمینان حاصل کنید که تیغه، درست در جای خود قرار گرفته است.
۵. کمی بازوی برف پاک‌کن را به سمت عقب هل داده و روی شیشه جلو باز گردانید.
۶. سوئیچ را در موقعیت "ON" قرار داده و کلید برف پاک‌کن را در حالت "MIST" قرار دهید تا بتوانید برف پاک‌کن را از حالت سرویس و نگهداری خارج کنید.
۷. بررسی نمایید که برف پاک‌کن به درستی عمل می‌کند.

راننده باید دید کاملاً واضح داشته باشد. بنابراین برای رانندگی ایمن همیشه باید عملکرد تیغه برف پاک‌کن به درستی صورت گیرد.

هر گونه ساییدگی و یا آلودگی روی تیغه برف پاک‌کن باعث فراشیده شدن شیشه جلو می‌شود و به راحتی بر دید راننده اثر گذاشته و سطح ایمنی رانندگی را کاهش می‌دهد.

به طور منظم وضعیت تیغه برف پاک‌کن‌ها را بررسی نموده و بر اساس مشخصات درج شده، تیغه برف پاک‌کن را تعویض نمایید. تیغه برف پاک‌کن معیوب باید بلافاصله تعویض شود.

#### تعویض تیغه برف پاک‌کن

۱. ابتدا سوئیچ را در موقعیت "ON" و ظرف ۱۰ ثانیه در موقعیت "OFF" قرار دهید. کلید برف پاک‌کن را در حالت "MIST" قرار داده و در میانه راه آن را متوقف کنید و سپس دکمه را در حالت سرویس و نگهداری قرار دهید.
۲. بازوی برف پاک‌کن را از روی شیشه جلو بلند کرده و آن را به حالت ایستاده قرار دهید.



#### توجه

- قبل از شروع رانندگی مطمئن شوید بازوی برف پاک‌کن به حالت قبل بازگشته است و در جای خود قرار دارد.
- تیغه‌های جدید باید با همان طول و سایز تیغه قبلی باشند.
- مراقب باشید هنگام قرار دادن بازوی برف پاک‌کن، آن را به صورت ناگهانی و با شدت روی شیشه جلو قرار ندهید.



#### نکته

- در صورت نیاز به تعویض برف پاک‌کن، با نمایندگی مجاز بهمن موتور تماس بگیرید.

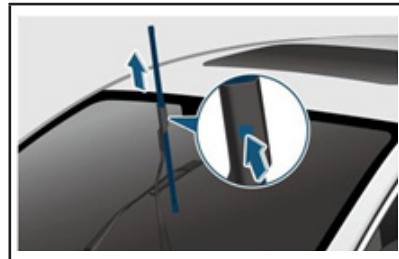





## چرخ و تایر آب‌بندی تایرها

در حین دوره آب‌بندی تایرها، ممکن است چسبندگی تایرهای نو در حد مطلوب نباشد، بنابراین باید با دقت و با سرعت متوسط رانندگی نمود تا از بروز تصادف جلوگیری شود.

چسبندگی تایرهای آب‌بندی نشده و یا تایرهای به شدت سائیده شده کافی نبوده و مستقیماً بر ترمزگیری اثر می‌گذارد.

هنگام رانندگی، در صورت لرزش یا انحراف غیر معمول، باید بلافاصله خودرو را متوقف نموده و تایرها را از نظر آسیب‌دیدگی بررسی نمائید.

در صورت ساییدگی نامتعارف و بیش از حد تایرها توصیه می‌شود برای بررسی با نمایندگی مجاز بهمن موتور تماس بگیرید.

خارج شده و هنگام رانندگی باعث بروز تصادف گردد.

■ از تایرهای تعمیر شده که ممکن است تغییراتی در ساختار آنها داده شده و دوام آنها کم شده و بر ایمنی رانندگی اثر بگذارد، استفاده نکنید.



### توجه

تایر را در معرض مواد شیمیایی، روغن، گریس، بنزین و روغن ترمز قرار ندهید.

## اقدامات محافظتی برای جلوگیری از خرابی تایرها

- هنگام رانندگی از روی جدول یا موانع شبیه آن، باید تا حد امکان آهسته و در مسیر عمود بر مانع رانندگی نمود.

- بررسی منظم تایر از نظر آسیب‌دیدگی (وجود شکاف، ساییدگی، پوسته پوسته شدن، تغییر شکل و یا برآمدگی)

- خارج کردن منظم شن و خار و خاشاک باقی مانده در شیار آج تایرها

## دستورالعمل تعمیر و نگهداری تایر

- قبل از خارج کردن تایر باید روی آن علامت زده شود تا نصب مجدد تایر با توجه به علامت صورت گیرد تا وضعیت بالانس خودرو بدون تغییر، حفظ شود.

- چرخ یا تایر باز شده باید در جای خشک و دور از نور نگهداری شود.

- تایر نصب شده روی رینگ نباید به صورت عمودی نگهداری شود و تایر نصب نشده روی رینگ باید به صورت عمودی نگهداری شود. (سطح آج باید روی زمین باشد).



### هشدار

■ در صورت هرگونه ترکیدگی یا سوراخ در تایر در حین حرکت، احتمال بروز تصادف شدید بسیار زیاد است.

■ از تایر و چرخ آسیب‌دیده و یا استفاده از تایری که ساییدگی آن تا حد آستانه ساییدگی می‌باشد اجتناب کنید، زیرا چنین تایری ممکن است در حین رانندگی ترکیده و باعث بروز تصادف و مجروح شدن افراد شود.

■ از تایرهای کهنه که بیش از ۶ سال از تولید آنها گذشته استفاده نکنید.

■ تحت هیچ شرایطی از تایرهای کهنه که تاریخ آنها مشخص نیست استفاده نکنید، زیرا ممکن است خودرو از کنترل

کنید تا از بروز برخی مشکلات ناشی از استفاده از چرخ زاپاس جلوگیری شود.

**هشدار**  
 از چرخ زاپاس فقط می‌توان به صورت موقت و در شرایط اضطراری استفاده کرد و حداکثر سرعت نباید از ۸۰ km/h بیشتر شود.

### تایر تابستانی

در صورت بارندگی در تابستان عمق آج تایر به صورت مستقیم بر ایمنی خودرو تأثیر می‌گذارد. تایرهای تابستانی با عمق آج زیر ۳mm خطر سرخوردگی را دارد.

### تایر زمستانی

هنگامی که جاده پوشیده از یخ و برف است، تایرهای زمستانی خصوصاً با طراحی آج مخصوص، عملکرد خوبی دارند. بنابراین در دمای کمی پائین‌تر ترمزگیری به خوبی انجام گرفته و ایمنی خودرو حفظ می‌شود.

تایرهای زمستانی باید روی تمام چرخ‌ها مورد استفاده قرار گیرند.

توصیه می‌شود در زمستان یا هنگامی که دمای هوا کمتر از ۷°C است از تایر زمستانی استفاده شود.

تنها از تایرهای زمستانی مورد تأیید برای این خودرو و با همان سایز محدوده بار و سرعت ایمنی تایر اصلی استفاده شود.

عمق آج تایر زمستانی باید به حد کافی باشد (عمق آج نباید کمتر از ۴mm باشد زیرا کمتر از این مقدار برای زمستان مناسب نیست).

ایمپان حاصل کنید که تایر جدید تا حد امکان دارای همان مشخصات سایز، محدوده بار، سرعت اسمی و ساختار یکسان با تایر اصلی خودرو می‌باشد. از تعویض تنها یک تایر خودداری کنید و دو حلقه تایر باید در یک محور به صورت هم‌زمان تعویض شوند.

از تایر دارای سایز بزرگتر استفاده نکنید زیرا به دلیل تداخل در عملکرد و تماس با بدنه یا ... ممکن است منجر به آسیب و ایراد شود.

هم‌زمان از چند سایز و یا چند نوع تایر استفاده نکنید. همچنین از ترکیب تایر تابستانی و زمستانی یا چهار فصل استفاده نکنید.

توصیه می‌شود از تایرهای تأیید شده نمایندگی مجاز بهمن موتور استفاده نمائید، زیرا شرکت اطلاعاتی از ویژگی تایر و چرخ‌های تأیید نشده ندارد و نمی‌تواند ایمنی خودرو را تضمین کند.

پس از نصب هر چرخ، سفت بودن مهره‌ها را بررسی نمائید (گشتاور سفت کردن مهره‌ها ۱۰ ± ۱۳۰ N.m)

### چرخ زاپاس با قطر غیر همسان

ساختار، الگوی آج، نرخ سرعت و ایندکس بار چرخ زاپاس همانند تایر معمولی نیست و نمی‌تواند جایگزین تایر استاندارد شود.

پس از استفاده از چرخ زاپاس در شرایط اضطراری، توصیه می‌شود برای تعویض تایر به نمایندگی مجاز بهمن موتور مراجعه





## هشدار



■ تایرهای تابستانی و زمستانی بر اساس شرایط همان فصل طراحی شده‌اند. توصیه می‌شود در زمستان از تایرهای زمستانی استفاده شود. در دمای پائین کارایی تایرهای تابستانی کمتر است و بنابراین قدرت چسبندگی و نیروی ترمزگیری کاهش پیدا می‌کند.

■ در هوای سرد، ممکن است تایرهای تابستانی ترک بخورد که می‌تواند کاملاً باعث آسیب به خودرو در نتیجه سر و صدای بیش از حد تایر و عدم بالانس چرخ‌ها شود.

■ پس از استفاده از تایرهای زمستانی ممکن است نیروی کشش در جاده‌های خشک کاهش یافته و یا صدای افزایش یابد و یا عمر آج تایر کم شود. پس از تعویض تایرهای زمستانی، به تغییرات عملکرد و ترمزگیری خودرو توجه کنید.

■ هنگام رانندگی با تایر زمستانی باید از دنده پائین‌تر استفاده کنید. بنابراین از سرعت مجاز برای رانندگی با این تایرها فراتر نروید.

■ هنگامی که دمای هوا بیشتر از  $7^{\circ}\text{C}$  می‌شود، لطفاً بلافاصله از تایرهای تابستانی استفاده کنید تا امنیت و عملکرد خودرو حفظ شود.

## آسیب‌های پنهانی

گاهی آسیب‌های وارده به تایر و رینگ بی‌سر و صدا است. گاهی لرزش و انحراف خودرو نشانه آسیب تایر است. اگر به آسیب تایر مشکوک شدید بلافاصله سرعت خودرو را کاهش داده و برای بررسی آسیب‌دیدگی تایر در مکانی امن توقف نمائید. در صورتی که آسیب با

چشم دیده نمی‌شود، توصیه می‌شود برای بررسی تایر با نمایندگی مجاز بهمن موتور تماس بگیرید.

## تایر دارای علامت جهت چرخش

برخی تایرها دارای علامت یا حروفی در کناره تایر برای جهت چرخش هستند که باید در جهت همان علامت چرخش نصب شوند. در غیر این صورت تایر می‌لرزد و صدا می‌دهد و باعث سائیدگی و پارگی زود هنگام در هوای بارانی شده و چسبندگی تا حد زیادی کاهش می‌یابد.

## بررسی فشار تایر

برچسب اطلاعات مربوط به فشار استاندارد باد تایر روی ستون وسط خودرو، سمت راننده چسبانده شده است.

- فشار باد تایر مناسب خودرو را روی برچسب پیدا کنید.

- درپوش محافظ والو تایر را باز کنید (اگر درپوش گم شده است باید بلافاصله تهیه و در جای خود قرار گیرد).

- حتماً باید از فشارسنج با کیفیت برای بررسی فشار بار تایر استفاده کنید. تنها

بررسی چشمی کافی نیست.

- فشار سنج را روی والو تایر قرار دهید.

- در زمانی که تایر سرد است فشار باد تایر را اندازه‌گیری نمائید. با افزایش دما، باد تایر از میزان تعیین شده بیشتر می‌شود و نیازی به کم کردن فشار باد تایر نمی‌باشد.

- نحوه قرارگیری وزن سرنشینان و بار درون خودرو را یکنواخت کنید. روی مکان

شیب‌دار فشار باد تایر را تنظیم نکنید.  
۷. فشار باد چرخ زاپاس نیز باید هم‌زمان چک شود.  
۸. درپوش محافظ والو را گذاشته و آن را سفت کنید.



### نکته

پس از جابجایی، باید سیستم پایش فشار باد تایر دوباره کالیبره شود. توصیه می‌شود برای انجام این کار به نمایندگی مجاز بهمن موتور مراجعه نمایید.

### علامت سائیدگی تایر

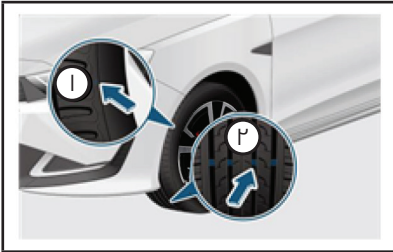

تایرها دارای علامت سائیدگی هستند. فلش (۱) لبه بیرونی تایر را نشان داده که محل "علامت سائیدگی آج" را نشان می‌دهد. فلش (۲) "علامت سائیدگی آج" تا ارتفاع  $1/6$  mm را نشان می‌دهد. در صورتی که سائیدگی تا این علامت برسد نشانه آن است که تایر برای رانندگی مناسب نبوده و باید بلافاصله تعویض شود.

### بالانس چرخ‌ها

پس از مدتی، ممکن است به دلایل مختلف چرخ‌ها از بالانس خارج شود. پس باید به طور منظم آن‌ها را بررسی نمود. عدم بالانس چرخ‌ها ممکن است باعث سائیدگی ناگهانی و شدید تایر شده و بر ایمنی رانندگی تأثیر بگذارد. در صورت سائیدگی ناگهانی و شدید یا در صورتی که خودرو به یک سمت کشیده می‌شود، با نمایندگی مجاز بهمن موتور تماس بگیرید.



### هشدار

- فشار نامناسب باد تایر ممکن است باعث ترکیدگی و بروز حادثه گردد.
- فشار باد تایر را هر ماه و قبل از رانندگی طولانی مدت بررسی کنید. به منظور جلوگیری از بروز حادثه، فشار باد تایر باید در محدوده تعیین شده باشد.
- فشار نامناسب باد تایر می‌تواند باعث افزایش انحراف زاویه تایر شود. همچنین تایر خیلی زود گرم شده و ممکن است باعث از بین رفتن آج و ترکیدگی تایر شود.
- فشار باد تایر، چه کم چه زیاد، می‌تواند باعث سائیدگی تایر و کاهش پایداری خودرو شود.
- حتماً درپوش محافظ والو را در جای خود قرار دهید زیرا از ورود گرد و خاک، سنگ‌ریزه و رطوبت به داخل تایر جلوگیری می‌کند.

### جابجایی تایر

برای جلوگیری از سائیدگی غیر یکنواخت و افزایش طول عمر آن، توصیه می‌شود هر  $30,000$  کیلومتر تایر را جا به جا کنید. بازه زمانی جابجایی تایر به سبک رانندگی و شرایط جاده بستگی دارد. پس از جابجایی تایرها، باید فشار باد تایر در محدوده تعیین شده تنظیم گردد.





## تعمیر و نگهداری دوره‌ای

علامت‌های اختصاری به کار رفته در برنامه تعمیر و نگهداری: (۱ = بررسی، تنظیم و در صورت لزوم تعویض کردن، R = تعویض کردن، C = تمیزکردن، L = روانکاری کردن) برنامه تعمیر و نگهداری دوره‌ای

با توجه به میزان کارکرد خودرو که در برنامه تعمیر و نگهداری نیز ارائه شده است برای سرویس و انجام تعمیرات به نمایندگی مجاز خدمات پس از فروش بهمن موتور مراجعه نمایید. سرویس و تعمیر خودرو بر اساس آیتم‌های موجود در برنامه تعمیر و نگهداری، توسط نمایندگی مجاز خدمات پس از فروش بهمن موتور انجام می‌شود.

براساس زمان و مسافت طی شده													موضوع تعمیر و نگهداری	
۷۸	۷۲	۶۶	۶۰	۵۴	۴۸	۴۲	۳۶	۳۰	۲۴	۱۸	۱۲	۶	ماه	تعمیر و نگهداری براساس پیمایش ۵۰۰۰ کیلومتر یا ۶ ماه
۶۵	۶۰	۵۵	۵۰	۴۵	۴۰	۳۵	۳۰	۲۵	۲۰	۱۵	۱۰	۵	Km x ۱۰۰۰	
														تسمه و تجهیزات جانبی (دینام، واتر پمپ، کمپرسور کولر)
														سیستم خنک‌کاری موتور (بررسی مایع خنک‌کننده از نظر کاهش سطح مایع و نشستی)
R	R	R	R	R	R	R	R	R	R	R	R	R	R	روغن موتور و فیلتر روغن
														نشستی روغن موتور
R	C	R	C	R	C	C	R	C	C	R	C	C		فیلتر هوا
R				R				R						شمع موتور
														کویل جرعه

براساس زمان و مسافت طی شده													موضوع تعمیر و نگهداری	
۷۸	۷۲	۶۶	۶۰	۵۴	۴۸	۴۲	۳۶	۳۰	۲۴	۱۸	۱۲	۶	ماه	تعمیر و نگهداری براساس پیمایش ۵۰۰۰ کیلومتر یا ۶ ماه
۶۵	۶۰	۵۵	۵۰	۴۵	۴۰	۳۵	۳۰	۲۵	۲۰	۱۵	۱۰	۵	Km x ۱۰۰۰	
														نشستی سیستم سوخت‌رسانی
														ظرفیت باتری و یا بررسی سر باتری از نظر خوردگی
														عملکرد کولر و بررسی از نظر نشستی گاز کولر
C	R	C	R	C	R	C	R	C	R	C	R	C		فیلتر هوای اتاق
														عملکرد چراغها
														برف پاک‌کن و بررسی مایع شیشه‌شوی (بررسی مایع شیشه‌شوی از نظر کاهش مایع شیشه‌شوی)
														مقدار حرکت پدال ترمز
					R									روغن گیربکس
														نشستی روغن گیربکس
														ترمز پارک برقی
														کالیبرهای جلو و عقب و لنت های ترمز





موضوع تعمیر و نگهداری														براساس زمان و مسافت طی شده													
ماه	تعمیر و نگهداری براساس پیمایش ۵۰۰۰ کیلومتر یا ۶ ماه																										
	۶	۱۲	۱۸	۲۴	۳۰	۳۶	۴۲	۴۸	۵۴	۶۰	۶۶	۷۲	۷۸	Km x ۱۰۰۰													
بررسی لوله‌های ترمز از نظر نشستی یا پوشیدگی															بررسی لوله‌های ترمز از نظر نشستی یا پوشیدگی												
سیستم اگزوز و پایه اتصال لوله‌های اگزوز															سیستم اگزوز و پایه اتصال لوله‌های اگزوز												
بررسی جعبه فرمان از نظر نشستی															بررسی جعبه فرمان از نظر نشستی												
سیبک‌های فرمان															سیبک‌های فرمان												
گردگیر و اتصالات سیبک‌های بالا و پایین سیستم تعلیق															گردگیر و اتصالات سیبک‌های بالا و پایین سیستم تعلیق												
سیبک میل تعادل و بوش لاستیکی سیستم تعلیق															سیبک میل تعادل و بوش لاستیکی سیستم تعلیق												
سگدست فرمان و بلبرینگ چرخ جلو															سگدست فرمان و بلبرینگ چرخ جلو												
بررسی کمک فنر از نظر عملکرد و نشستی روغن															بررسی کمک فنر از نظر عملکرد و نشستی روغن												
بررسی چرخ‌ها (جابجایی چرخ‌ها)*		R					R								بررسی چرخ‌ها (جابجایی چرخ‌ها)*												
اتصالات دو طرف شاسی															اتصالات دو طرف شاسی												

براساس زمان و مسافت طی شده													موضوع تعمیر و نگهداری	
۷۸	۷۲	۶۶	۶۰	۵۴	۴۸	۴۲	۳۶	۳۰	۲۴	۱۸	۱۲	۶	ماه	تعمیر و نگهداری براساس پیمایش ۵۰۰۰ کیلومتر یا ۶ ماه
۶۵	۶۰	۵۵	۵۰	۴۵	۴۰	۳۵	۳۰	۲۵	۲۰	۱۵	۱۰	۵	Km x ۱۰۰۰	
														شیشه‌ها، قفل درب‌ها و فشار باد تایر
														کمربند ایمنی و پایه کمربند ایمنی
L	L	L	L	L	L	L	L	L	L	L	L	L		بررسی درب‌های خودرو، لولا، ریل درب‌های خودرو و قفل درب موتور
توصیه می‌شود لوله بخارات سوخت و شیلنگ‌های سوخت هر ۱۰ سال یا هر ۵۰۰,۰۰۰ کیلومتر تعویض شوند. شیلنگ بنزین (معمولاً شیلنگ‌های لاستیکی PVC/CSMg+NBR و غیره) هر ۵ سال یا هر ۲۰۰,۰۰۰ کیلومتر تعویض گردد.													لوله‌های لاستیکی (لوله‌های بنزین)	
سطح روغن ترمز و نشتی روغن ترمز را هر ۶ ماه یا هر ۵۰۰۰ کیلومتر بررسی نمایید. توصیه می‌شود روغن ترمز را هر ۲ سال یا هر ۴۰,۰۰۰ کیلومتر (هر کدام زودتر فرا برسد) تعویض کنید.													روغن ترمز	

\* (R): مربوط به جابجایی چرخ‌ها می باشد.







۱. روغن ترمز و مایع خنک‌کننده باید هر ۲ سال یا هر ۴۰,۰۰۰ کیلومتر تعویض شود.
۲. فیلتر کنبستر باید هر ۳ سال یا هر ۶۰,۰۰۰ کیلومتر تعویض شود.
۳. روغن گیربکس اتوماتیک باید هر ۴۰,۰۰۰ کیلومتر عوض شود. در صورتی که خودرو در داخل آب گیر کرده باشد، باید روغن گیربکس بلافاصله عوض شود.
۴. دریاچه گاز هر ۱۵,۰۰۰ کیلومتر باید شسته شود.
۵. فیلتر کابین (A/C) هر ۶ ماه و یا هر ۵۰۰۰ کیلومتر بررسی و در صورت لزوم عوض شود.
۶. بالانس چرخ‌ها هر ۲۰,۰۰۰ کیلومتر انجام شود.
۷. جا به جایی چرخ‌ها هر ۳۰,۰۰۰ کیلومتر انجام شود.
۸. بازه تعویض دریاچه سوخت ۱۰ سال یک بار یا هر ۵۰۰,۰۰۰ کیلومتر است.
۹. لوله داخلی باک هر ۱۰ سال یک بار یا هر ۵۰۰,۰۰۰ کیلومتر تعویض شود.



#### توجه

- بسته به نوع سبک رانندگی، شرایط محیطی و جاده‌ای، ممکن است بازه تعویض هر نقطه کوتاه‌تر شود، برای تشخیص نیاز قطعه به تعویض، باید بررسی‌های لازم توسط نمایندگی مجاز بهمن موتور صورت گیرد.
- پس از سرویس و نگهداری خودرو، صرف نظر از اینکه چراغ نشانگر سرویس روشن شده باشد یا خیر، نمایندگی باید نشانگر سرویس و نگهداری را از طریق صفحه کیلومتر ریست نماید.





## فصل ۶ - مشخصات خودرو

- شماره شناسایی خودرو (VIN)..... ۱۶۶
- شماره و مدل موتور ..... ۱۶۷
- برچسب اطلاعات و علامت ..... ۱۶۷
- مشخصات فنی خودرو..... ۱۶۹
- میزان مصرف سوخت..... ۱۷۱
- مشخصات فنی موتور..... ۱۷۱
- مشخصات فنی سیستم موتور..... ۱۷۲
- مشخصات فنی چرخ و تایر..... ۱۷۳
- مشخصات فنی سایر بخش‌های اصلی ..... ۱۷۴
- نوع و میزان روغن‌های مصرفی ..... ۱۷۵

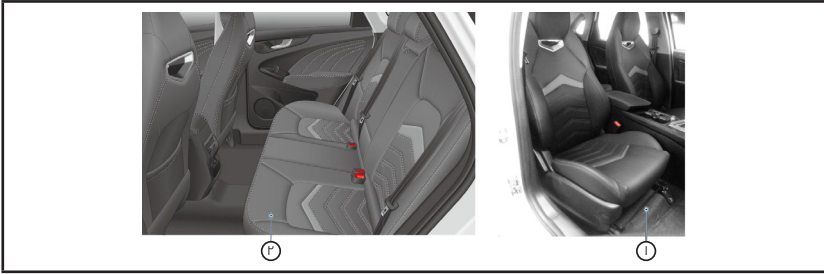

شماره شناسایی خودرو، کد شناسایی خودرو است که مختص همین خودرو می باشد و محل حک آن روی بدنه عبارت است از:  
 ۱- زیر صندلی سرنشین جلو، سمت راست  
 ۲- زیر صندلی سرنشین عقب، سمت چپ

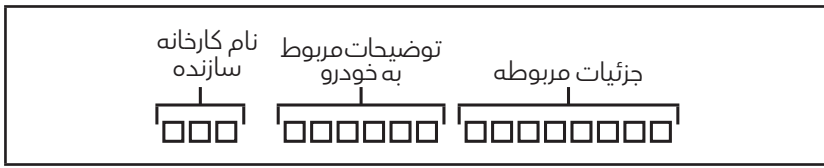

شماره شناسایی خودرو (VIN) شامل ۱۸ کاراکتر می باشد که اطلاعات مربوط به کشور سازنده، نام کارخانه، سال تولید و مدل خودرو را شامل می شود.

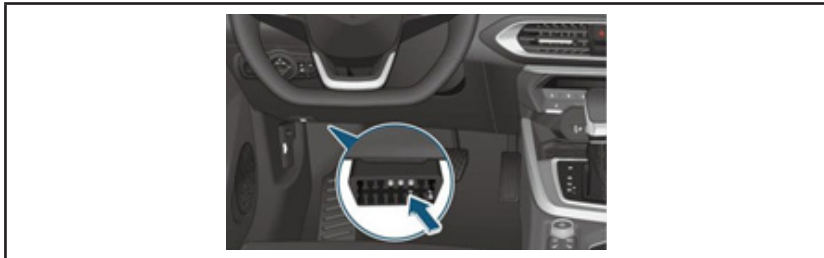

برای خواندن شماره شناسایی خودرو (VIN) از طریق ECU، پس از اتصال دستگاه عیب یابی به رابط عیب یابی خودرو، گزینه "engine control system" (سیستم کنترل موتور) و سپس version information (اطلاعات خودرو) را انتخاب کنید تا VIN خودرو نمایش داده شود.

**نکته**  
 از آن جا که مشتریان دستگاه عیب یابی خودرو ندارند، در صورت نیاز به دریافت اطلاعات VIN از طریق کامپیوتر ECU برای کسب اطلاعات و راهنمایی با نمایندگی مجاز بهمن موتور تماس بگیرید.





علامت قفل کودک روی بدنه قفل درب سمت راست و چپ - عقب حک شده است.



برچسب هشدار نحوه سوخت‌گیری  
برچسب هشدار نحوه سوخت‌گیری روی  
قسمت داخلی درب باک قرار دارد.

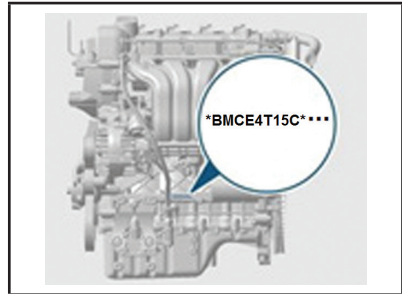

شماره و مدل موتور روی بلوک سیلندر،  
در زیر منی‌فولد هوا قرار دارد.

### برچسب اطلاعات و علامت



برچسب فشار باد تایر  
برچسب فشار باد تایر روی ستون وسط  
خودرو، سمت راننده چسبانده شده است.



برچسب هشدار کیسه هوا  
برچسب هشدار کیسه هوا رو و پشت  
آفتاب‌گیر سمت سرنشین قرار دارد.

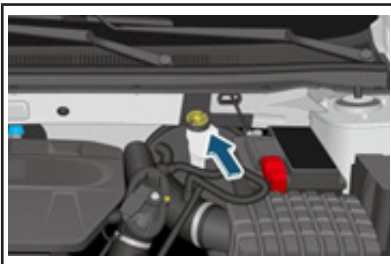

برچسب هشدار روغن ترمز



علامت قفل کودک

برچسب هشدار روغن ترمز روی درپوش مخزن روغن ترمز چسبانده شده است.



برچسب هشدار گاز مبرد کولر  
برچسب هشدار گاز مبرد کولر روی پنل  
داخلی درب محفظه موتور چسبانده  
شده است.

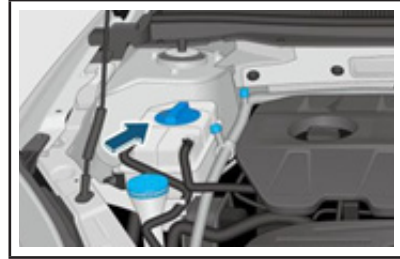

علامت هشدار مایع خنک‌کننده  
علامت هشدار مایع خنک‌کننده روی  
درپوش مخزن مایع خنک‌کننده حک شده  
است.





مقدار	عنوان	
۴۶۶۶	طول	ابعاد خودرو (mm)
۱۸۲۵	عرض	
۱۴۸۳	ارتفاع	
۱۵۵۰	جلو	فاصله بین چرخها (mm)
۱۵۴۰	عقب	
۹۳۶	فاصله محور جلو تا جلوی خودرو (mm)	
۱۰۳۰	فاصله محور عقب تا انتهای خودرو (mm)	
۲۷۰۰	فاصله بین محور جلو و عقب (mm)	

مقدار	عنوان	
۵۷۲	بدون بار	ارتفاع خودرو (mm)
۵۳۸	بارگیری کامل	
۱۴۰۹	وزن کلی (kg)	
۸۷۲	جلو	مقدار بار توزیع شده روی محور با توجه به وزن کلی خودرو (kg)
۵۳۷	عقب	
۱۷۹۷	حداکثر وزن ناخالص (kg)	
۱۰۴۴	جلو	حداکثر بار روی هر اکسل (kg)
۸۵۳	عقب	
۱۲۱	حداقل فاصله از زمین (mm)	
۱۴	زاویه شیب ورودی (°)	
۱۵	زاویه شیب خروج (°)	
۱۱/۲	چرخش به چپ	حداقل قطر چرخش (m)
۱۱/۲	چرخش به راست	
۲۱۰	حداکثر سرعت (Km/h)	
۴۵	حداکثر شیب قابل پیمایش (%)	
۵	تعداد سرنشینان خودرو	







مقدار	عنوان	
۹/۶	شهری	مصرف سوخت* (۱۰۰ کیلومتر/ لیتر)
۶/۳	بین شهری	
۷/۵	ترکیبی	

\* توجه: مصرف سوخت واقعی در شرایط مختلف از میزان اسمی آن بالاتر است. مقادیر مصرف سوخت اشاره شده، در شرایط آزمایشگاهی و بر اساس استاندارد ۴۲۴۱ (استاندارد ملی) می‌باشد و مواردی از قبیل کیفیت سوخت، تعداد سرنشین، نحوه رانندگی، باد تاپر، شیب مسیر، میزان پیمایش خودرو و... در آن تأثیر گذار است.

### مشخصات فنی موتور

مشخصات	عنوان
SQRE4T15C	مدل موتور
موتور چهارسیلندر خطی و چهار زمانه، آب خنک، دارای دو میل سوپاپ، سوپرشاژ، اینترکولر، سیستم تزریق بنزین چند نقطه‌ای ترتیبی کنترل الکترونیکی	نوع موتور
۲×۴ چرخ جلو محرک	نوع محرک
۷۷	قطر سیلندر (mm)
۸۰/۵	کورس پیستون (mm)
۱۴۹۸	حجم موتور
EURO VI B	سطح آلایندگی
۹/۵ : ۱	نسبت تراکم
۱۱۵	توان اسمی (kW)

مشخصات	عنوان
۵۵۰۰	دور موتور اسمی (r/min)
۱۰۸	حداکثر توان خالص (kW)
۵۵۰۰	حداکثر سرعت دور موتور خالص (r/min)
۲۳۰	حداکثر گشتاور (N-m)
۱۷۵۰-۴۰۰۰	حد گشتاور در دور موتور (r/min)
۲۷۵	حداقل مصرف سوخت ویژه (g/kW-h)

### مشخصات فنی سیستم ترمز

مقدار	عنوان
ترمز دیسکی	نوع سیستم ترمز
بوستر خلاء	حالت بوستر ترمز
ترمز برقی روی چرخ عقب	نوع سیستم ترمز پارک
۱۰ ~ ۱۵	محدوده قابل قبول خلاصی پدال ترمز (mm)





مقدار	عنوان	
۹	مقدار استاندارد (mm)	ضخامت لنت ترمز جلو
۲	حد مجاز (mm)	
۲۵	مقدار استاندارد (mm)	ضخامت دیسک ترمز جلو
۲۳	حد مجاز (mm)	
۱۰/۲	مقدار استاندارد (mm)	ضخامت لنت ترمز عقب
۲	حد مجاز (mm)	
۱۰	مقدار استاندارد (mm)	ضخامت دیسک ترمز عقب
۸	حد مجاز (mm)	

محدوده قابل قبول  
برای مقدار استاندارد  
و حد مجاز ضخامت  
لنت و دیسک ترمز

### مشخصات فنی چرخ و تایر

مقدار	عنوان
205/50R17 ,205/55R16	مشخصات تایر
T125/60R16	مشخصات چرخ زاپاس
ET43/16x61/2 J, ET43/17x61/2 J	مشخصات رینگ
۲۲۰±۱۰	فشار باد تایر (kpa)
۴۲۰±۲۰	فشار باد چرخ زاپاس (kpa)
۱۳۰±۱۰	گشتاور سفت کردن مهره چرخها (N.m)

عنوان	مقدار	
بالانس چهارچرخ	زاویه کمبر چرخ جلو	$-0.34^{\circ} \pm 0.1^{\circ}$
	زاویه کستر پین اصلی چرخ جلو	$3^{\circ}25' \pm 45'$
	زاویه کمبر پین اصلی چرخ جلو	$12^{\circ}24' \pm 45'$
	زاویه تواین (Toe-in) چرخ جلو	$-0.3^{\circ} \pm 3^{\circ}$
	زاویه کمبر چرخ عقب	$-0.42^{\circ} \pm 2.0^{\circ}$
	زاویه تواین (Toe-in) چرخ عقب	$0.6/6^{\circ} \pm 1.0^{\circ}$
بالانس دینامیکی چرخ	جرم آنبالانسی دینامیکی مجاز: وزنه بالانس گیره ای: کمتر یا مساوی ۸ گرم وزنه بالانس چسبی: کمتر یا مساوی ۱۰ گرم	

### مشخصات فنی سایر بخش‌های اصلی

عنوان	مشخصات
سیستم تعلیق	سیستم تعلیق جلو
	سیستم تعلیق عقب
سیستم تعلیق مستقل مک فرسون	سیستم تعلیق مستقل چند میله‌ای
نوع فرمان	فرمان برقی





عنوان	مشخصات	مقدار
روغن ترمز	DOT4	۷۵۰ ± ۵۰ mL
مایع خنک‌کننده	نقطه انجماد $-۴۰^{\circ}\text{C}$	۹ ± ۰/۵ L
مایع شیشه‌شوی	ترکیب با آب = ۱:۲ (تابستان)	۱ ± ۰/۲ L
	ترکیب با آب = ۲:۱ (زمستان)	
گاز مبرد کولر	R134a	۵۵۰ ± ۱۵ g
نوع سوخت	بنزین بدون سرب با اکتان ۹۲ و بالاتر	۵۰ L
روغن موتور	5W40 SN یا 5W40 SM	۴/۵ ± ۰/۱
روغن گیربکس	Shell-WCF-1	۵/۵ ± ۰/۲



## حفاظت از محیط زیست

برای کسب اطلاعات حفاظت از محیط زیست به قوانین مربوطه مراجعه نمایید.



پیوست ۱:

## نمایندگی‌های مجاز خدمات پس از فروش بهمن موتور



نرم افزار موبایل گروه بهمن

\* لطفاً جهت مشاهده آخرین لیست نمایندگی‌های مجاز و خدمات پس از فروش به آدرس اینترنتی [www.bahman.ir](http://www.bahman.ir) یا نرم افزار موبایل گروه بهمن مراجعه فرمایید.





پیوست ۲:

متعلقات  
و تجهیزات همراه خودرو

مالک گرامی، فهرست ذیل معرف فهرست متعلقات و تجهیزات همراه خودروی Respect است که در زمان تحویل خودرو، تقدیم می‌شود.

شرح اقلام
چرخ زاپاس
جک، میله رابط جک، آچار چرخ و قلاب بکسل بند
مثلث احتیاط
ریموت یدکی
موکت زیر پایی
دفترچه راهنمای استفاده از خودرو، بروشور راهنمای مالی مدیا و دفترچه راهنمای شرایط و ضوابط گارانتی

#### توجه ۱:

جهت مشاهده فهرست به روز رسانی شده تجهیزات این خودرو می‌توانید به آدرس اینترنتی خدمات پس از فروش بهمن [www.bahman.ir](http://www.bahman.ir)، منوی محصولات، زیر منوی Respect مراجعه فرمایید.

#### توجه ۲:

در صورت عدم تحویل هر یک از متعلقات و تجهیزات مذکور با مرکز تماس به شماره ۰۲۱-۴۸۰۲۷ تماس حاصل فرمایید.

