

پرشیا خودرو

فروش و خدمات BMW در ایران



THE BMW X1. دفترچه راهنمای مالک خودرو

BMW EfficientDynamics
Less emissions. More driving pleasure.

پرشیا خودرو

فروش و خدمات BMW در ایران

آدرس پستی
دفتر مرکزی
نمایشگاه و خدمات پس از فروش
تهران، کیلومتر ۵ جاده مخصوص کرج
نرسیده به تهرانسر
کد پستی ۱۳۹۸۸۳۷۷۱۱

تلفن ۹۸ ۲۱ ۴۵۹۱ +
۹۸ ۲۱ ۴۴۵۳ ۰۰۵۱ +
۹۸ ۲۱ ۴۴۵۳ ۰۰۴۴ +
۹۸ ۲۱ ۴۴۵۱ ۵۵۲۰ فکس +

امداد و خدمات ویژه تهران ۱۸۸۵
امداد و خدمات ویژه خارج از تهران ۹۸ ۲۱ ۴۴۵۳ ۰۷۸۱ +
امور مشتریان ۹۸ ۲۱ ۴۴۵۳ ۰۶۲۱ +

وبسایت www.persiakhodro.ir

فارسی
X1

دفترچه راهنمای مالک خودرو

از شما به خاطر انتخاب BMW سپاسگزاریم.

هر چه بیشتر با خودروی خود آشنا شوید، می‌توانید کنترل بیشتری روی جاده داشته باشید. به همین دلیل ما اکیداً توصیه می‌کنیم که:

قبل از استفاده از BMW جدید خود، این دفترچه راهنما را مطالعه کنید. همچنین از دفترچه راهنمای یکپارچه مالک در خودرو خودتان استفاده کنید. این دفترچه حاوی اطلاعات مهمی در مورد کار با خودرو است و برای استفاده کامل از ویژگی‌های فنی موجود در BMW، به شما کمک خواهد کرد. همچنین، این دفترچه شامل اطلاعات طراحی شده برای افزایش کارکرد اطمینان عملکرد و ایمنی جاده است و به حفظ ارزش BMW شما کمک می‌کند.

همه به روزرسانی‌های انجام شده بعد از مهلت این مقاله را می‌توان در ضمیمه نسخه چاپی دفترچه راهنمای مالک یافت.

اطلاعات تکمیلی در بروشورهای دیگری که در داخل خودرو قرار داده شده است، موجود می‌باشد.

برای شما سفر ایمن و لذت بخشی را آرزو می‌کنیم.

BMW

دفترچه راهنمای مالک، در بسیاری از کشورها به صورت یک برنامه موبایل در دسترس می‌باشد.

اطلاعات بیشتر روی اینترنت:

www.bmw.com/bmw_drivers_guide

فهرست

۶ اطلاعات

در یک نگاه

۱۴ اتاق خودرو

iDrive ۱۸

سیستم فرمان صوتی ۲۶

۲۹ دفترچه راهنمای یکپارچه در خودرو

کنترل‌ها

۳۴ باز و بسته کردن در خودرو

۵۲ تنظیم کردن

۶۴ حمل و نقل ایمن کودکان

۶۸ رانندگی

۸۱ صفحات نمایش

۹۷ چراغ‌ها

۱۰۲ امنیت خودرو

۱۲۰ سیستم‌های کنترل پایداری رانندگی

۱۲۶ سیستم رانندگی راحت

۱۴۴ سیستم تهویه مطبوع

۱۵۱ تجهیزات داخلی خودرو

۱۶۰ محفظه نگهداری اشیاء

توصیه‌های رانندگی

۱۶۸ مواردی که باید در هنگام رانندگی به خاطر داشته باشید

۱۷۲ بارگیری

۱۷۵ صرفه‌جویی در سوخت

جابجایی خودرو

۱۸۲ سوخت‌گیری

۱۸۴ سوخت

۱۸۶ چرخ‌ها و تایر

۱۹۷ محفظه موتور خودرو

۱۹۹ روغن موتور

۲۰۲ مایع خنک‌کننده

۲۰۴ نگهداری و مراقبت

۲۰۶ تعویض قطعات

۲۱۷ سیستم کمکی از کار افتادن خودرو

۲۲۲ نگهداری و مراقبت

مراجع

۲۲۸ اطلاعات فنی

۲۳۰ ضمیمه

۲۳۱ قانون حمایت از حقوق مصرف‌کنندگان خودرو

۲۳۶ آیین نامه اجرایی قانون حمایت از حقوق

مصرف‌کنندگان خودرو

۲۳۸ نمایندگی‌های مجاز خدمات پس از فروش

پرشیا خودرو

اطلاعات

استفاده از این دفترچه راهنما

آشنایی

آسان‌ترین و سریع‌ترین راه برای پیدا کردن اطلاعات مورد نیاز، استفاده از فهرست می‌باشد. آشنایی اولیه با وسیله نقلیه در فصل اول آورده شده است.

تغییرات انجام شده بعد از مهلت زمان ویرایش

هرگونه تغییرات انجام شده بعد از مهلت زمان مقرر برای ویرایش دفترچه، در قسمت ضمیمه دفترچه راهنما، آورده می‌شود.

راهنمای استفاده برای مسیریابی، سرگرمی، ارتباطات

به موضوعات مربوط به مسیریابی، سرگرمی، ارتباطات و دستورات کوتاه برای فعال‌سازی سیستم صوتی می‌توان در قسمت صفحه نمایش و از طریق راهنمای دیجیتال مالک خودرو دسترسی پیدا کرد.

دیگر منابع اطلاعاتی

مراکز خدماتی واسطه یا هرگونه مرکز خدماتی دیگری که واجد شرایط باشد و همچنین تعمیرگاه‌ها آماده پاسخگویی به سوالات شما می‌باشند.

برای مثال، اطلاعات مورد نیاز در مورد BMW بر روی وبسایت www.bmw.com موجود می‌باشد.

اپلیکیشن راهنمای راننده برای BMW

دفترچه راهنمای مالک در بسیاری از کشورها به صورت اپلیکیشن قابل دسترس است. اطلاعات بیشتر از طریق سایت زیر قابل دسترسی می‌باشد:

www.bmw.com/bmw_drivers_guide

علائم و صفحه‌های نمایش

نمادهای به کار رفته در این دفترچه راهنما

⚠ نشان دهنده احتیاط می‌باشد و در این موارد باید دستورالعمل‌های مشخص شده به منظور جلوگیری از صدمات فردی یا خسارت‌های جدی به وسیله نقلیه به دقت پیگیری شود.

▶ نشان دهنده پایان یک بخش اطلاعاتی خاص می‌باشد.

🌀 نشان دهنده اقداماتی است که برای حفظ محیط زیست می‌تواند انجام شود.

"..." نشان دهنده متون صفحه نمایش است که برای انتخاب یک کارکرد خاص در وسیله نقلیه استفاده می‌شود.

«...» دستورالعمل‌های گفتاری که برای فعال‌سازی سیستم فرمان صوتی استفاده می‌شود.

«...» نشان دهنده پاسخ‌هایی می‌باشد که توسط سیستم فرمان صوتی تولید می‌شود.

مراحل کار با دستگاه:

مراحل انجام کار، با شماره مشخص شده است. این مراحل باید به ترتیب ذکر شده انجام شوند.

۱. مرحله اول کار.
۲. مرحله دوم کار.

شمارش

شمارش بدون ترتیب اجباری، یا راه حل‌های جایگزین، به صورت لیست زیر مشخص شده است:

- < احتمالات دسته اول.
- < احتمالات دسته دوم.

نشانه‌های موجود بر روی اجزای خودرو

📄 نشان دهنده این است که شما می‌باید برای اطلاعات بیشتر در مورد یک قطعه خاص یا مجموعه آن به دفترچه راهنمای خودرو مراجعه نمایید.

ویژگی‌ها و امکانات خودرو

این دفترچه راهنما همه مدل‌ها، تجهیزات استاندارد، انتخابی و مخصوص یک کشور، که در سری این مدل ارائه شده است، تشریح می‌کند. بنابراین، در این دفترچه راهنما، ما ویژگی‌هایی را که مثلاً به دلیل ویژگی‌های انتخاب شده یا ورژن خاص یک کشور در خودروی شما موجود نیست را نیز تشریح می‌کنیم. این موضوع برای کارکرد و سیستم‌های مربوط به ایمنی نیز به کار می‌رود. قوانین کشوری و قابل کاربرد مربوط به این موضوع باید در هنگام استفاده از ویژگی‌ها و سیستم‌های مربوطه مورد توجه قرار گیرند. در مورد آپشن‌ها و تجهیزاتی که در این کتاب راهنما تشریح نشده‌اند، به کتابچه‌های راهنمای تکمیلی مالک رجوع کنید. در خودروهای با فرمان سمت راست، برخی کنترل‌ها متفاوت از آنچه در تصاویر نشان داده شده است تنظیم شده‌اند.

وضعیت دفترچه راهنمای مالک خودرو

اطلاعات پایه

سازنده خودروی شما، سیاست پیشرفت مداوم و رو به جلو را دنبال می‌کند. این بدان معناست که خودروهای ما بهترین کیفیت را داشته و از بالاترین استانداردهای امنیتی برخوردارند. به همین دلیل در موارد معدودی ممکن است ویژگی‌های توضیح داده شده در این دفترچه، با ویژگی‌های خودروی شما مغایرت داشته باشد.

تغییرات انجام شده بعد از مهلت زمان ویرایش

هرگونه تغییرات انجام شده بعد از مهلت زمان مقرر برای ویرایش دفترچه در ضمیمه دفترچه راهنمای مالک وسیله نقلیه آورده می‌شود.

ایمنی خود

وارانتی

خودروی شما به صورت پیش فرض براساس شرایط کاری و الزامات ثبتی کشوری که اولین بار به آنجا تحویل داده می‌شود و اصطلاحاً آن را homologation می‌نامند، تنظیم شده است. در صورتی که شما قصد استفاده از خودرو در کشور دیگری را دارید، نیاز است تا وسیله نقلیه خود را براساس شرایط کاری در کشور ثانویه تنظیم نمایید و الزامات مورد نیاز را مد نظر قرار دهید. در صورتی که خودروی شما در کشور ثانویه با الزامات خودرو در کشور مبدا تطابق نداشته باشد، شما قادر به استفاده از گارانتی خودرو در آن کشور نخواهید بود. برای اطلاعات بیشتر در مورد گارانتی خودرو می‌توانید به واحد گارانتی شرکت پرشیا خودرو مراجعه نمایید.

نگهداری و تعمیرات

تکنولوژی پیشرفته خودرو که به معنی استفاده از مواد مدرن و وسایل الکترونیکی با بازه بالا می‌باشد، آن را نیازمند نگهداری مناسب و تعمیرات کرده است.

تولید کننده خودرو به شما توصیه می‌کند تا وظیفه نگهداری و تعمیر BMW را به مراکز خدمات رسانی واسطه BMW بسپارید. در صورتی که شما تمایل دارید از مراکز خدمات رسانی دیگری استفاده کنید، BMW به شما توصیه می‌کند مراکز را انتخاب نمایید که کار تعمیر و نگهداری از خودرو را براساس استانداردهای شرکت BMW انجام می‌دهند. همچنین از پرسنل مجرب و کارآمد استفاده می‌کنند. این مراکز در این دفترچه راهنما با عنوان "مراکز دیگر واجد شرایط برای خدمات رسانی" نام برده می‌شوند.

در صورتی که نگهداری و تعمیر دستگاه به صورت نامناسب و غیر حرفه‌ای انجام شود، احتمال خرابی و همچنین خطر امنیتی در خودرو وجود خواهد داشت.

قطعات و تجهیزات جانبی

BMW پیشنهاد می‌کند از قطعات و تجهیزات جانبی که مورد تایید BMW می‌باشد، استفاده نمایید. قطعات و لوازم جانبی مورد تایید و همچنین راهنمای نصب،

استفاده و نگهداری از آن‌ها در مراکز خدمات دهی BMW موجود است.

قطعات و لوازم جانبی BMW قبلاً از نظر امنیت و تناسب با خودروهای BMW توسط شرکت BMW آزمایش شده است. گارانتی تنها شامل قطعات و لوازم جانبی اصلی BMW خواهد شد.

BMW در مورد استفاده از قطعات ساخته شده توسط سازنده دیگر و یا قطعات خودروهای دیگر در BMW تضمینی ارائه نداده و پیش بینی نمی‌کند که امنیت خودرو به خطر می‌افتد یا خیر. حتی اگر قطعه‌های استفاده شده استانداردهای مورد نیاز را داشته باشد. بنابراین، BMW استفاده از قطعات غیراصل را توصیه نکرده و هیچ مسئولیتی در مورد استفاده صحیح در قبال آن قبول نخواهد کرد.

خودروی شما، وابسته به شرایط خاص کشور و قاره شما طراحی شده است. این امر با دقت و بررسی جزئیات انجام شده است تا لذت رانندگی با رعایت شرایط حاصل شود. چنانچه مایل به رانندگی به خودروتان در کشور دیگری هستید، ممکن است خودروی شما به شرایط و الزامات کارکردی دیگری نیاز پیدا کند. شما همچنین می‌بایست محدودیت‌های گارانتی و یا استثنائات آن از قبیل کشور یا منطقه آگاه باشید. در چنین مواردی برای اطلاعات بیشتر، لطفاً با امور مشتریان تماس حاصل فرمایید.

ملاحظات گارانتی

جهت حفظ گارانتی به مندرجات دفترچه گارانتی مراجعه شود.

شرایط عمومی گارانتی

محدوده گارانتی برای عیوبی است که ناشی از اشکالات تولید در خودرو باشد که مدت آن برحسب زمان و کیلومتر بر روی کارت گارانتی خودرو ذکر شده است. شرکت پرشیا خودرو برآورده شدن تعهدات گارانتی را منوط به رعایت موارد درج شده در این کتابچه، کارت و دفترچه گارانتی می‌داند. در صورت رعایت این موارد، نمایندگی‌های مجاز خدمات پس از فروش می‌بایست ایراد بوجود آمده را بدون اخذ هیچگونه هزینه‌ای از مشتری، به صورت رایگان برای ایشان برطرف نماید. پاره‌ای از این موارد عبارتند از:

مراجعه به نمایندگی‌های مجاز شرکت پرشیا خودرو و استفاده از قطعات اصلی در همه موارد تعمیرات و تنظیمات،

جهت حفظ گارانتی و اطمینان از صحت انجام آن‌ها، الزامیست.

کلیه اقلام مورد نیاز خودرو (اعم از غیر مصرفی و مصرفی مانند سیالات، روانکارها و...) می‌بایست توسط شرکت پرشیا خودرو تهیه و توسط نمایندگان مجاز خدمات پس از فروش شرکت تعویض و یا تعمیر گردد.

تحويل کارت گارانتی به اولین مالک، به منزله اطلاع کامل مالک/مشرتی از شرایط مندرج در کارت گارانتی و دفترچه راهنمای گارانتی و سرویس می‌باشد و شرکت پرشیا خودرو هیچ گونه مسئولیتی در قبال اطلاع رسانی و تحويل کارت گارانتی به مالکین بعدی خودرو ندارد.

انجام خدمات گارانتی در صورتی امکان‌پذیر است که خودرو در زمان تعمیر تحت پوشش گارانتی باشد.

عدم انجام هریک از سرویس‌های دوره‌ای در زمان و کیلومتر مقرر، مندرج در دفترچه گارانتی، موجب ابطال گارانتی می‌گردد.

انجام هرگونه سرویس دوره‌ای و یا تعمیرات خارج از مجموعه نمایندگی‌های مجاز خدمات پس از فروش پرشیا خودرو (اعم از سرویس روغن و لنت).

هرگونه تغییر و یا تعمیر غیر مجاز در بدنه، شاسی و سیستم‌های تعلیق، انتقال قدرت، مکانیکی، جلوبندی، اگزوز و الکترونیکی.

دستکاری یا جداکردن کیلومتر شمار خودرو، به غیر از مواردی که توسط نمایندگی مجاز صورت می‌پذیرد.

نصب هرگونه تجهیزات و آپشن‌های تایید نشده توسط شرکت پرشیا خودرو و یا اصلاحات صورت گرفته توسط شرکت‌های تایید نشده.

هرگونه خسارت وارده به خودرو بر اثر استفاده نادرست و یا غیر متعارف.

مواردی که تحت پوشش گارانتی نمی‌باشند

هر اشکال و ایرادی که به علت استفاده ناصحیح و غیرمتعارف، بی دقتی و یا سانحه باشد.

خرابی‌ها و ضایعاتی که ناشی از عدم استفاده قطعات اصلی یا استفاده از روغن‌ها و مواد مصرفی به غیر از موارد اعلامی BMW و توصیه شده توسط شرکت پرشیا خودرو باشد.

علامت هشدار تعویض روغن موتور که نتیجه آن خرابی موتور خودرو خواهد بود.

کلیه قطعات تزئینی داخلی اعم از روکش صندلی و فرمان، زه‌های کرومی و استیل و قطعات دکوراتیو، لاستیک‌های دور درب و شیشه‌ها و سانروف، خرابی و زدگی قطعات آبکاری شده و رنگ شده، پوشیدگی قطعات پلاستیکی، لوازم داخلی و تودوزی تحت شرایط عادی یا در اثر نور.

خسارات مستقیم یا اتفاقی، مانند هزینه‌های سوخت، تلفن، سفر، بازرسی، ضرر شخصی یا تجاری و ضررهایی که در نتیجه عدم امکان استفاده از خودرو پیش آید.

هرگونه آسیب دیدگی رنگ بدنه خودرو یا شیشه‌ها اعم از خراشیدگی فرورفتگی، و یا آسیب‌های ناشی از حمل و نقل، فضولات پرندگان، عناصر جاده (مانند شن، ماسه، سنگریزه، گرد و غبار) ریخته شدن مواد شیمیایی و نظایر آنها.

در صورت وجود هرگونه سوال و پرسشی در خصوص گارانتی خودرو و شرایط آن می‌توانید با آدرس ایمیل warranty@persiakhodro.ir مکاتبه نمایید.

حافظه اطلاعات

بسیاری از قطعات الکترونیکی تعبیه شده بر روی خودروی شما به حافظه اطلاعات مجهز شده‌اند. این حافظه‌ها می‌توانند به صورت موقت یا دائم اطلاعات فنی مربوط به وضعیت خودروی شما، حوادث اتفاق افتاده و خطاها را ذخیره نمایند. این اطلاعات فنی معمولاً وضعیت یک قطعه، یک ماژول، یک سیستم و یا محیط اطراف آن را ضبط می‌کند:

وضعیت کاری قطعات سیستم خودرو، برای مثال سطح سیالات خودرو.

پیام‌های وضعیت برای خودرو و قطعات سازنده آن، برای مثال سرعت چرخش چرخ، سرعت خودرو، کاهش سرعت و ...

اختلال و عیب و خطا در قطعات و سیستم‌های اصلی مانند چراغ‌ها و ترمزها.

پاسخ‌های خودرو به شرایط محیطی خاص، مانند باز شدن کیسه‌های هوا یا درگیر شدن سیستم کنترل پایداری خودرو.

شرایط محیطی مانند درجه هوا.

این اطلاعات به صورت خام جزء اطلاعات فنی بوده و برای

نصب هرگونه وسیله تزئینی یا اضافی که در استاندارد شرکت BMW و شرکت پرشیا خودرو نباشد و یا خارج از شبکه نمایندگی‌های خدمات پس از فروش شرکت پرشیا خودرو تهیه و نصب شده باشند.

قطعاتی که به طور عادی مصرفی بوده و یا در معرض استهلاک قرار دارند و یا در سرویس‌های ادواری مورد نیاز خواهند بود که شامل: بنزین، سر ریز کردن و یا تعویض انواع سیالات) مانند مایع شیشه‌شوی، گاز کولر و مایع خنک کننده موتور (روغن‌ها و روانکارها) مانند روغن موتور، ترمز، فرمان هیدرولیک، گیربکس، دیفرانسیل و کلاچ، کلیه فیلترها، لنت ترمز، تسمه‌ها، شمع‌ها، دیسک ترمز، صفحه کلاچ، لاستیک‌ها، شیشه‌ها، تیغه‌های برف پاک‌کن و لامپ‌ها می‌باشند.

بازدیدها، تنظیمات و چک کردن‌ها، سرویس‌های ادواری، تمیزکاری شستشو و روغن‌کاری، استفاده از دستگاه عیب‌یاب، بالانس چرخ، رگلاژ درب‌ها، تنظیم ترمز دستی، شستشوی انژکتور و سیستم سوخت رسانی، تنظیم زوایای چرخ‌ها و آچارکشی.

صدماتی که به علت عدم استفاده از خودرو برای مدت طولانی به آن وارد می‌شود؛ مانند خسارت ناشی از روغن موتوری که به دلیل عدم روشن شدن موتور برای مدت طولانی به آن وارد می‌گردد، خالی شدن باتری و یا هرگونه آسیبی (اعم از طبیعی یا غیرطبیعی) به رنگ و بدنه به دلیل عدم استفاده طولانی مدت از خودرو.

خسارت وارد به خودرو به دلیل عدم سرویس و نگهداری صحیح، عدم مراجعه به موقع برای سرویس‌های ادواری، عدم استفاده از سوخت مناسب و روغن‌ها و روان‌کننده‌های تایید شده توسط شرکت پرشیا خودرو.

خسارت وارد به خودرو، ناشی از حوادث طبیعی و غیرطبیعی مانند باران اسیدی، تگرگ، سیل، طوفان، نمک، آتش سوزی، سرقت، زلزله، تصادف و دیگر سوانح.

آسیب دیدگی ناشی از حمل بار غیرمجاز و زیاد، استفاده ناصحیح از خودرو (کم بودن سوخت، مایعات، روان‌کننده‌ها و روان‌سازها) و همچنین جابجایی نامناسب خودرو.

هرگونه آسیب و خسارت به خودرو که در اثر عدم توجه به علامت هشداردهنده و یا عدم رعایت دستورالعمل‌های نگهداری در خودرو پدیدار گردد مانند عدم توجه به

این اطلاعات به فهمیدن بهتر شرایطی که در آن تصادفات یا جراحات اتفاق افتاده است کمک می‌کند. در صورت بروز یک تصادف جزئی اطلاعات EDR توسط خودروی شما ثبت می‌شود. در شرایط عادی رانندگی هیچگونه اطلاعاتی ثبت نمی‌گردد و هیچگونه اطلاعات شخصی اعم از نام، جنسیت، سن و محل تصادف ذخیره نمی‌شود. هرچند بخش‌های دیگر، مثلاً نیروی پلیس می‌تواند اطلاعات EDR را با اطلاعات تشخیص هویت اشخاص که معمولاً در یک تصادف پیگیری می‌شود همراه کند. برای دسترسی به اطلاعات ثبت شده EDR دسترسی به EDR یا خودرو و نیز تجهیزات خاصی نیاز است. علاوه بر سازنده خودرو گروه‌های دیگر مانند پلیس می‌توانند با داشتن تجهیزات خاص در صورت دسترسی به خودرو یا EDR اطلاعات آن را بخوانند.

شماره شناسایی خودرو

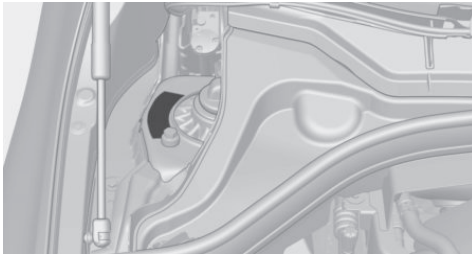

شماره شناسایی خودرو را می‌توان در محفظه موتور پیدا کرد. این شماره همچنین در قسمت پشت شیشه جلوی اتومبیل نیز وجود دارد.

تشخیص و تصحیح خطاها و همچنین بهینه‌سازی عملکرد خودرو استفاده می‌شود. نمودارهای توزیعی حرکت در جاده‌ها نمی‌توانند براساس این اطلاعات به دست آیند. زمان ارائه خدمات برای مثال خدمات تعمیر، فرآیندهای خدماتی، گزارش‌های گارانتی، حصول اطمینان از کیفیت خودرو استفاده می‌شود. این اطلاعات از حوادث ضبط شده و اطلاعات خطاها می‌توانند توسط کارمندان ایستگاه‌های خدمات رسانی واسطه یا ایستگاه‌های دیگر خدمات رسانی واجد شرایط یا تعمیرگاه‌ها و حتی تولیدکننده و با کمک تجهیزات مخصوص خوانده شوند و مشکل را شناسایی کنند. شما می‌توانید به اطلاعات اضافی مورد نیاز خود نیز از این طریق دسترسی پیدا نمایید. پس از این که عیب خودرو پیدا و مساله حل شود، اطلاعات موجود در حافظه‌های خطا پاک می‌شوند و یا با اطلاعات جدید دیگری پر خواهند شد.

موقعی هستند که شما می‌توانید این اطلاعات فنی را مثلاً گزارش یک تصادف، خسارت به خودرو و گزارش شاهد عینی، فقط با کمک یک کارشناس بررسی نمایید. در امور دیگری که به صورت قراردادی با مشتری توافق حاصل شده است (مانند موقعیت اظطراری خودرو) می‌توانید اطلاعات مشخصی را از خودرو مخابره کنید.

ثبت اطلاعات وقایع (EDR)

این خودرو مجهز به ضبط اطلاعات وقایع (EDR) می‌باشد. هدف اصلی EDR ثبت اطلاعات در تصادف یا موقعیت‌های شبیه تصادف می‌باشد. مانند باز شدن کیسه‌های هوا یا برخورد با یک مانع بر سر راه. این اطلاعات می‌تواند در تشخیص نحوه عملکرد سیستم‌های خودرو کمک کند. EDR برای ثبت اطلاعات مربوط به سیستم‌های حرکت و امنیت خودرو در یک بازه زمانی کوتاه معمولاً ۳۰ ثانیه یا کمتر طراحی شده‌اند. EDR در این خودرو برای ثبت اطلاعات در زمینه‌های زیر طراحی شده است:

- < سیستم‌های مختلف خودروی شما چگونه عمل کرده‌اند.
- < آیا کمربند راننده و سرنشینان بسته بوده است؟
- < راننده تا چه میزان در حال فشار دادن پدال گاز یا ترمز بوده است؟
- < خودرو با چه سرعتی در حال حرکت بوده است؟





در یک نگاه

این قسمت، مروری بر روی دکمه‌ها، کلیدها و صفحات نمایش به منظور آشنایی شما با وسیله نقلیه خواهد داشت. با مرور این بخش، شما نیز به صورت سریع با سیستم‌های کنترلی و امکانات خودرودیتان آشنا خواهید شد.

اتاق خودرو

امکانات و ویژگی‌های خودرو

توضیح داده شده‌اند. این موضوع در مورد عملکردها و سیستم‌های مربوط به ایمنی خودرو نیز صدق می‌کند. مقررات خاص هر کشور بایستی زمان استفاده از امکانات و سیستم‌ها مورد توجه قرار گیرد.

در این بخش همه استانداردها، ویژگی‌های خاص هر کشور و آپشن‌هایی که در ورژن‌ها ارائه شده است توضیح داده می‌شود. ویژگی‌هایی که با توجه به آپشن‌های انتخابی یا ورژن کشور شما ممکن است در خودروی شما وجود نداشته باشند نیز

همه چیز درباره فرمان

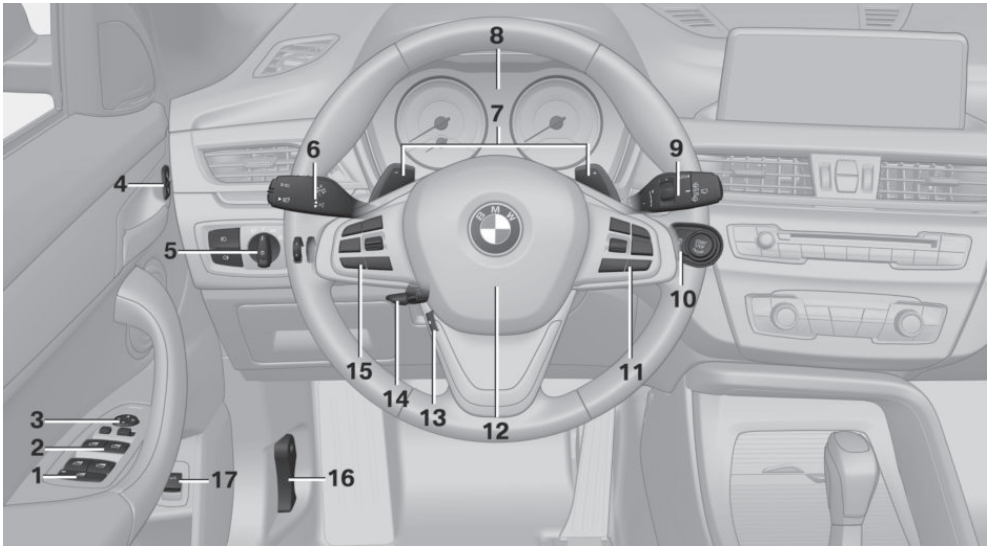

- | | |
|---|------------------------------------|
| ۱ | کلید ایمنی پنجره عقب - صفحه ۴۹ |
| ۲ | کلیدهای شیشه بالابر - صفحه ۴۸ |
| ۳ | عملکرد آینه‌های بیرون - صفحه ۶۱ |
| ۴ | سیستم قفل مرکزی |
| ۵ | چراغ‌ها |
| ۱ | چراغ‌های مه شکن جلو - صفحه ۱۰۰ |
| ۲ | خاموش کردن چراغ‌ها |
| ۳ | چراغ‌های روشن در طول روز - صفحه ۹۹ |
| ۴ | چراغ‌های پارک خودرو - صفحه ۹۷ |
| ۵ | چراغ‌های نور پایین - صفحه ۹۷ |



- روشن/ خاموش کردن موتور و باز و بسته کردن سوئیچ خودرو - صفحه ۶۹
سیستم خودکار خاموش و روشن موتور صفحه ۷۰
- ۱۰  کنترل اتوماتیک چراغ جلو - صفحه ۹۸
چراغ‌های پیچ - صفحه ۹۹
سیستم کمکی نور بالای خودرو - صفحه ۹۹
چراغ تنظیم نور پشت آمپر - صفحه ۱۰۰
- ۱۱ دکمه‌های فرمان، سمت راست
منبع سرگرمی
- ۱۲ بوق 
- ۱۳ گرمکن فرمان - صفحه ۶۳ 
- ۱۴ دکمه تنظیمات فرمان - صفحه ۶۳ 
- ۱۵ دکمه‌های فرمان، سمت چپ
خاموش/ روشن کردن کروز کنترل صفحه ۱۳۲
خاموش/ روشن کردن اکتیو کروز کنترل صفحه ۱۲۶
ذخیره سرعت - صفحه‌های ۱۲۶، ۱۳۲
بازگشت به آخرین تنظیمات سرعت صفحه‌های ۱۲۶، ۱۳۲
کاهش مسافت - صفحه ۱۲۶
افزایش مسافت - صفحه ۱۲۶
- ۱۶ باز کردن در موتور خودرو - صفحه ۱۹۷
- ۱۷ باز کردن در صندوق عقب - صفحه ۴۰

- ۶ اهرم سمت چپ فرمان
چراغ راهنما - صفحه ۷۳
چراغ نور بالای خودرو - صفحه ۷۳
سیستم کمکی نور بالای خودرو - صفحه ۹۹
چراغ‌های پارک کنار جاده‌ای - صفحه ۹۸
کامپیوتر On-Board - صفحه ۹۰
- ۷ پدال‌های تعویض دنده پشت فرمان - صفحه ۷۷
- ۸ پشت آمپر - صفحه ۸۱
- ۹ اهرم سمت راست فرمان
برف پاک کن - صفحه ۷۴
سنسور باران - صفحه ۷۵
تمیز کردن شیشه جلوی اتومبیل و چراغ جلو
برف پاک‌کن شیشه عقب در مدل کانادایی صفحه ۷۶
برف پاک‌کن شیشه عقب - صفحه ۷۶
تمیز کردن شیشه عقب - صفحه ۷۶
- 
- 
- 
- 
- 
- 
- 
- 
- 
- 
- 
- 
- 

همه چیز درباره کنسول مرکزی

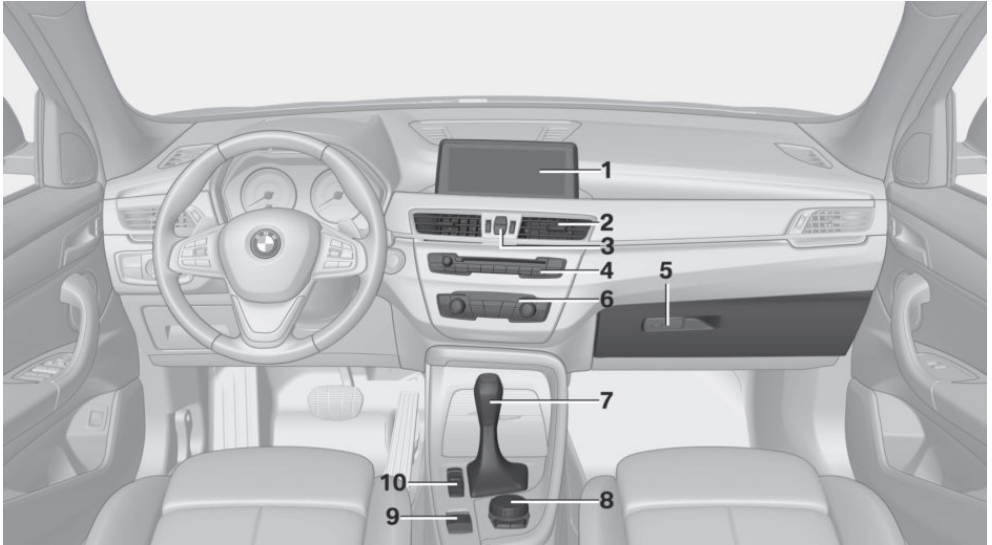

- | | | | |
|---|--------------------------------|----|--|
| ۱ | صفحه نمایش - صفحه ۱۸ | ۹ | ترمز دستی - صفحه ۷۲ |
| ۲ | دریچه‌های تهویه - صفحه ۱۴۹ | ۱۰ | DSC (کنترل پایداری دینامیکی) صفحه ۱۲۰ |
| ۳ | سیستم هشدار خطر - صفحه ۲۱۷ | | کنترل دینامیک رانندگی - صفحه ۱۲۴ |
| ۴ | ایمنی هوشمند - صفحه ۱۱۱ | | کنترل فاصله پارک PDC - صفحه ۱۳۵ |
| ۵ | راديو / مولتی مدیا | | دوربین دید از عقب - صفحه ۱۳۷ |
| ۶ | جعبه داشبورد - صفحه ۱۶۰ | | سیستم کمکی پارک - صفحه ۱۴۰ |
| ۷ | کنترل هوا و دما - صفحه ۱۴۴ | | سیستم کنترلی حرکت روی سرازیری صفحه ۱۲۲ |
| ۸ | سر دنده - صفحه ۷۷ | | |
| | دکمه‌های کنترل کننده - صفحه ۱۹ | | |



همه چیز درباره سقف



چراغ‌های مطالعه - صفحه ۱۰۰

لامپ‌های داخلی - صفحه ۱۰۰



۴

۵

درخواست کمک رسانی هوشمند

صفحه ۲۱۷

دکمه سان روف - صفحه ۴۹

لامپ نشانگر مربوط به ایربگ سرنشین جلو

صفحه ۱۰۴



۱

۲

۳

iDrive

امکانات و ویژگی‌های خودرو

در این بخش همهٔ استانداردها، ویژگی‌های خاص هر کشور و آپشن‌هایی که در ورژن‌ها ارائه شده است توضیح داده می‌شود. ویژگی‌هایی که با توجه به آپشن‌های انتخابی یا ورژن کشور شما ممکن است در خودروی شما وجود نداشته باشند نیز توضیح داده شده‌اند. این موضوع در مورد عملکردها و سیستم‌های مربوط به ایمنی خودرو نیز صدق می‌کند. مقررات خاص هر کشور بایستی زمان استفاده از امکانات و سیستم‌ها مورد توجه قرار گیرد.

iDrive

iDrive عملکرد بسیاری از سوییچ‌ها و کلیدها را با هم ترکیب می‌کند. بنابراین، این قابلیت‌ها تنها از طریق یک محل مرکزی قابل دسترسی و اجرا هستند.

هشدار

کار کردن با سیستم‌های اطلاعاتی و دستگاه‌های ارتباطی هنگام رانندگی می‌تواند منجر به بهم خوردن تمرکز راننده از ترافیک و جاده شود. همچنین، این موضوع ممکن است منجر به از دست دادن کنترل خودرو شود و خطر تصادف را افزایش می‌دهد. تنها از سیستم‌ها و دستگاه‌ها زمانی استفاده کنید که وضعیت ترافیکی به شما این اجازه را می‌دهد. در صورت نیاز مبرم، ابتدا توقف کنید؛ سپس در حالی که خودرو ثابت و بدون حرکت است، از دستگاه‌ها و سیستم‌ها استفاده کنید. ►

عناصر کنترلی در یک نگاه

عناصر کنترلی



۱ صفحه نمایش

۲ کنترلر همراه با دکمه‌ها و -وابسته به نوع تجهیزات-

صفحه لمسی

صفحه نمایش

اطلاعات

- ◀ برای تمیز کردن صفحه نمایش، از دستوره‌های مربوط به نگهداری خودرو استفاده نمایید.
- ◀ از قرار دادن اجسام در نزدیکی صفحه نمایش خودداری فرمایید. در غیر این صورت، ممکن است به صفحه نمایش آسیب برسد.
- ◀ در صورتی که دمای صفحه نمایش به هر دلیل بالا رود (برای مثال به دلیل تابش شدید نور خورشید)، وضوح تصویر تا غیرفعال سازی کامل صفحه نمایش کم می‌شود. زمانی که درجه حرارت کاهش یابد (برای مثال در اثر سایه یا سیستم تهویه مطبوع)، صفحه نمایش به حالت عادی خود بر می‌گردد.

روشن کردن

۱. سوییچ خودرو را باز نموده.
۲. کنترلر را فشار دهید.

۳. حرکت در چهار جهت.

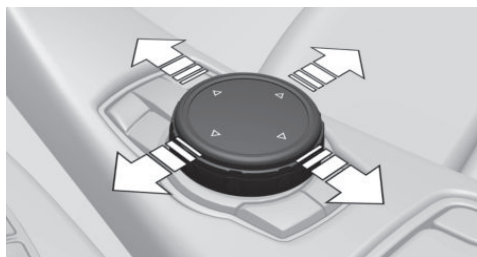

دکمه‌های بر روی کنترلر

عملکرد	دکمه
منوی اصلی را باز می‌کند.	MENU
منوی رادیو را باز می‌کند.	RADIO
منوی مالتی مدیا را باز می‌کند.	MEDIA
منوی مسیریابی را باز می‌کند.	NAV
منوی تلفن را باز می‌کند.	TEL
صفحه نمایش قبلی را نشان می‌دهد.	BACK
منوی گزینه‌ها را باز می‌کند.	OPTION

کنترلر بدون سیستم رهیاب

از دکمه‌ها می‌توان برای باز کردن مستقیم منوها استفاده کرد. از کنترلر می‌توان برای انتخاب آیتم‌های منو و وارد کردن تنظیمات استفاده نمود.

۱. چرخاندن.

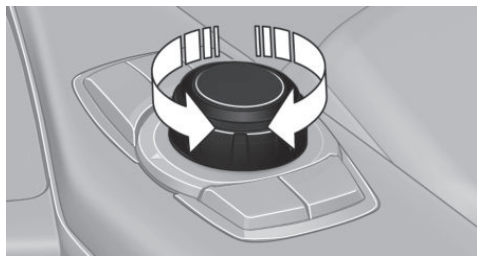

خاموش کردن

۱. این دکمه را فشار دهید.



۲. "صفحه نمایش را خاموش کنید"

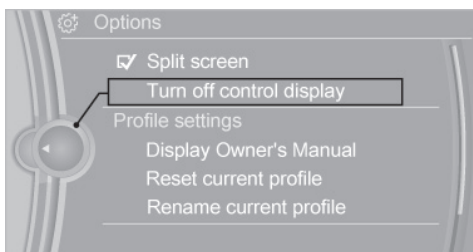

کنترلر با سیستم مسیریابی

از دکمه‌ها می‌توان برای باز کردن مستقیم منوها استفاده کرد. از کنترلر می‌توان برای انتخاب آیتم‌های منو و وارد کردن تنظیمات استفاده نمود.

برخی از عملکردهای iDrive می‌تواند از طریق صفحه کلید لمسی بر روی کنترلر فعال شود.

۱. چرخاندن.

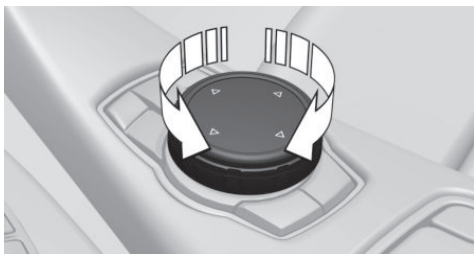

۲. فشار دادن.



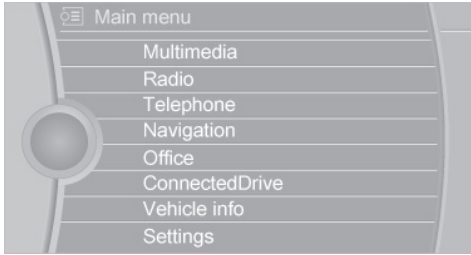

منوی اصلی نشان داده می‌شود.

تمامی قابلیت‌های iDrive از طریق منوی اصلی قابل دسترسی می‌باشد.

انتخاب آیتم‌های منو

آیتم‌های مشخص شده در منو قابل انتخاب هستند.

- کنترلر را تا زمانی که آیتم مورد نظرتان در منو مشخص شود، بچرخانید.

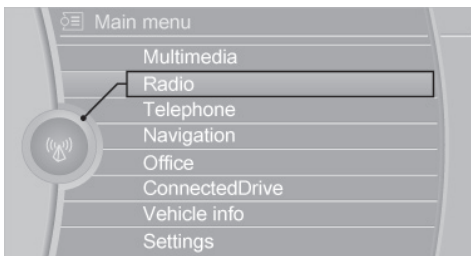

- کنترلر را فشار دهید.

آیتم‌های منو در دفترچه راهنمای خودرو

در دفترچه راهنمای مالک، آیتم‌های منوی قابل انتخاب، در علامت گیومه "..." قرار داده می‌شوند، مثلاً "Setting"

تغییر بین صفحه‌ها

بعد از این که یکی از آیتم‌های منو برای مثال "راديو" انتخاب شود، صفحه‌ای جدید نمایش داده می‌شود. صفحه‌ها و پنل‌ها می‌توانند با هم همپوشانی داشته باشند.

کنترلر را به سمت چپ حرکت دهید.

صفحه نمایش فعلی را می‌بندد و صفحه نمایش قبلی را نشان می‌دهد.

- فشار دادن.

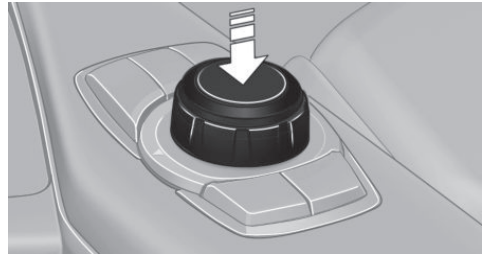

- حرکت در دو جهت.

دکمه‌های روی کنترلر

دکمه	عملکرد
MENU	منوی اصلی را باز می‌کند.
Audio	منوی آخرین audio که به آن گوش کرده اید را باز می‌کند، بین منوهای audio جابجا می‌شود.
TEL	منوی تلفن را باز می‌کند.
BACK	صفحه نمایش قبلی را نشان می‌دهد.
OPTION	منوی گزینه‌ها را باز می‌کند.

کار کردن با کنترلر

باز کردن منوی اصلی

این دکمه را فشار دهید.



تغییر دادن تنظیمات

۱. یک محدوده را انتخاب کنید.
۲. کنترلر را تا زمانی که تنظیمات مورد نظرتان نمایش داده شود، بچرخانید.

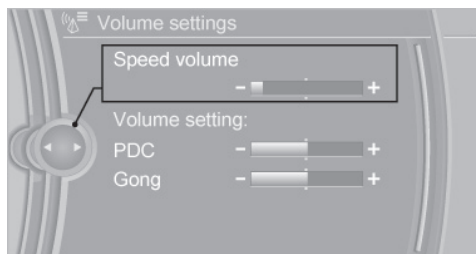

۳. کنترلر را فشار دهید.

فعال سازی / غیر فعال سازی قابلیت ها

- چندین آیتم از منو با یک باکس مشخص شده اند. این باکس ها مشخص می کنند که هر قابلیت فعال یا غیر فعال است. انتخاب آیتم های منو می تواند قابلیت ها را فعال یا غیر فعال کند. قابلیت فعال است. قابلیت غیر فعال است.

پد لمسی

برخی از قابلیت های iDrive می تواند از طریق پد لمسی بر روی کنترلر کار کند:

انتخاب قابلیت ها

۱. "Setting"
۲. "Touchpad"
۳. قابلیت مورد نظر خود را انتخاب کنید:
 - ◀ "Speller": وارد کردن اعداد و حروف.
 - ◀ "Interactive map": تماشای نقشه های تعاملی.
 - ◀ "browser": وارد کردن آدرس اینترنتی.
 - ◀ "Audio feedback": تلفظ اعداد و حروف وارد شده.

وارد کردن اعداد و حروف

وارد کردن حروف در ابتدا نیاز به مقداری تمرین دارد. زمان وارد کردن حروف به نکات زیر توجه کنید:

- با فشار دادن دکمه Back، صفحه نمایش قبلی را مجدداً باز کنید. در این حالت، پنل فعلی بسته نخواهد شد.
 ▶ کنترلر را به سمت راست حرکت دهید.
 صفحه نمایش جدیدی بر روی صفحه قبلی باز می شود.

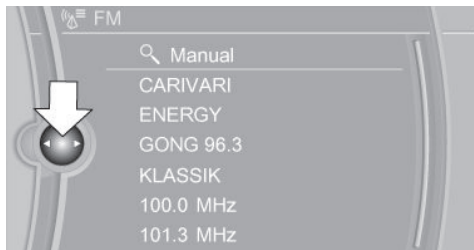

فلش های سفید رنگ که به سمت راست یا چپ اشاره می کنند، نشان دهنده این است که پنل های دیگری می تواند باز شود.

باز کردن منوی Option

این دکمه را فشار دهید.



منوی "Option" نشان داده می شود.

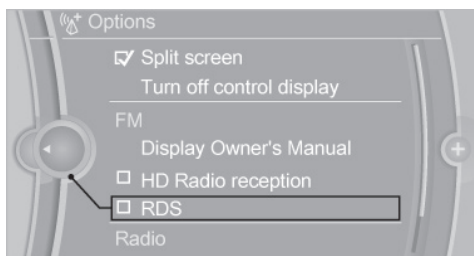

گزینه های دیگر: کنترلر را به طور مکرر به سمت راست حرکت دهید تا منوی "Option" نشان داده شود.

گزینه های منوی Options

- منوی "Option" شامل گزینه های گوناگون است:
- ◀ تنظیمات صفحه نمایش مانند "Split screen".
 - ◀ گزینه های کنترلی برای منوی اصلی انتخاب شده برای مثال برای "Radio".
 - ◀ در صورت امکان، تنظیمات اجرایی بیشتر برای منوی انتخاب شده مانند "Store station".

مثال: تنظیم ساعت

تنظیم کردن ساعت

بر روی صفحه نمایش:

- این دکمه را فشار دهید. منوی اصلی نشان داده می‌شود.
- کنترلر را تا زمانی که "Setting" نشان داده شود بچرخانید. سپس کنترلر را فشار دهید.

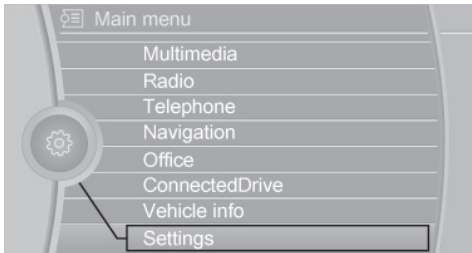

- در صورت نیاز کنترلر را به سمت چپ حرکت دهید تا گزینه "Time/Date" دیده شود.
- کنترلر را تا زمانی که "Time/Date" انتخاب شود بچرخانید. سپس کنترلر را فشار دهید.

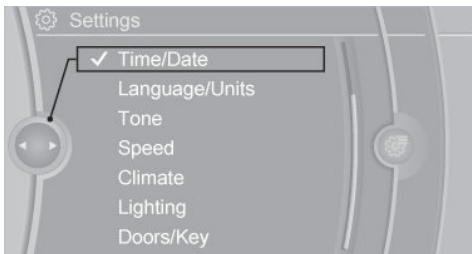

- کنترلر را تا زمانی که "Time" انتخاب شود بچرخانید. سپس کنترلر را فشار دهید.



- سیستم، حروف بزرگ و کوچک را از هم تشخیص می‌دهد. برای وارد کردن حروف کوچک و بزرگ و اعداد، زمانی که حروف کوچک و بزرگ به یک شکل نوشته می‌شوند، ممکن است لازم باشد که از حالت Input مناسب استفاده کنید. برای اطلاع از نحوه سوییچ کردن بین حروف، اعداد، و حروف کوچک و بزرگ به صفحه ۲۵ رجوع کنید.
- حروف را به همان صورتی که روی صفحه نمایش نشان داده شده است، وارد نمایید.
- همیشه حروف مرتبط را به صورتی وارد کنید که حروف از هم قابل تشخیص باشند. ورودی‌های قابل قبول، وابسته به زبان تنظیم شده اند. در جایی که نیاز به وارد کردن کاراکترهای خاص دارید، از کنترلر استفاده کنید.
- برای پاک کردن یک کاراکتر، بر روی صفحه کلید لمسی، دست خود را به سمت چپ بکشید.
- برای وارد کردن فاصله (Space)، بر روی مرکز صفحه کلید لمسی، دست خود را به سمت راست بکشید.
- برای وارد کردن خط فاصله، در ناحیه بالایی پد لمسی، دست خود را به طرف راست بکشید.
- برای وارد کردن خط زیرین، در ناحیه پایینی پد لمسی، دست خود را به طرف راست بکشید.

استفاده از نقشه‌های تعاملی و اینترنت

به کمک پدلمسی، نقشه‌های تعاملی را در سیستم جهت‌یابی و سایت‌های اینترنتی حرکت دهید.

قابلیت‌ها	کنترل
حرکت دادن نقشه‌های تعاملی یا سایت‌های اینترنتی.	به جهت متناسب بکشید.
کوچک/بزرگ کردن نقشه‌های تعاملی یا سایت‌های اینترنتی.	به کمک انگشت خود بر روی صفحه کلید لمسی زوم نمایید.
نشان دادن منو یا باز کردن یک لینک در اینترنت.	یک بار ضربه بزنید.

تغییر دادن تنظیمات

شما می‌توانید از طریق صفحه کلید لمسی، تنظیمات صفحه نمایش را تغییر دهید. برای این کار به سمت راست یا چپ بکشید.

نماد	معنا
	پیام متنی دریافت شده است.
	سیم کارت خود را چک کنید.
	سیم کارت بلوکه شده است.
	سیم کارت در دسترس نیست.
	PIN خود را وارد کنید.

نمادهای سرگرمی

نماد	معنا
	پخش سی دی / دی وی دی.
	پورت AUX-In
	رابط USB
	رابط صوتی تلفن همراه.

سایر نمادها

نماد	معنا
	دستورالعمل‌های صوتی غیرفعال است.

Split screen

اطلاعات کلی

اطلاعات اضافه‌ی دیگر مانند اطلاعات کامپیوتر On-Board، می‌تواند در سمت راست صفحه نمایش Split نشان داده شود. در تصویر صفحه نمایش تقسیم شده، که آن را اصطلاحاً صفحه نمایش Split می‌نامند، این اطلاعات حتی اگر شما منوی دیگری را باز کنید، آشکار باقی می‌ماند.

روشن و خاموش کردن صفحه نمایش Split

بر روی صفحه نمایش:

۱. این دکمه را فشار دهید.



۲. "Split screen" را انتخاب نمایید.

۶. کنترلر را برای تنظیم ساعت بچرخانید. سپس آن را فشار دهید.

۷. کنترلر را برای تنظیم دقیقه بچرخانید. سپس آن را فشار دهید.

وضعیت اطلاعات

فیلد وضعیت

اطلاعات زیر بر روی فیلد اطلاعات در سمت راست و بالا نشان داده می‌شود:

< زمان.

< منبع سرگرمی فعلی.

< وضعیت صدای خروجی، روشن/خاموش.

< قدرت دریافت شبکه تلفن همراه.

< وضعیت تلفن.

< دریافت وضعیت ترافیک.

نمادهای فیلد وضعیت

نمادها به صورت زیر دسته بندی شده است:

نمادهای رادیو

نماد	معنا
	ایستگاه‌های رادیویی HD دریافت شده است.
	رادیوی ماهواره‌ای روشن شده است.

نمادهای تلفن

نماد	معنا
	تماس دریافتی یا ارسالی.
	تماس از دست رفته.
	قدرت دریافت شبکه تلفن همراه.
	چشمک زدن نماد: جستجو برای شبکه.
	شبکه تلفن همراه موجود نیست.
	بلوتوث روشن است.
	رومینگ فعال است.

راه اندازی یک عملکرد

این دکمه‌ها را فشار دهید.

8
1

قابلیت بدون درنگ شروع به کار خواهد کرد. این همانند آن است که به محض فشار دادن یک دکمه، شماره تلفن مورد نظر شماره گیری شود.

نشان دادن منوی تخصیص دکمه‌ها

با انگشتان خود، دکمه‌ها را لمس کنید. توجه داشته باشید که برای لمس دکمه‌ها باید از پوشیدن دستکش یا استفاده از اشیاء دیگر خودداری شود. منوی تخصیص دکمه‌ها در نوار بالایی صفحه نمایش دیده خواهد شد.

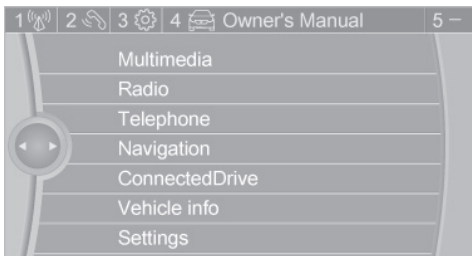

حذف کردن منوی تخصیص دکمه‌ها

- دکمه‌های ۱ و ۸ را همزمان برای حدود ۵ ثانیه فشار دهید.
- "OK" را فشار دهید.

حذف اطلاعات شخصی از خودرو

مفهوم کلی

بر اساس نحوه استفاده شما از خودرو، اطلاعات و داده‌های شخصی مانند ایستگاه‌های رادیویی استفاده شده، ذخیره می‌شود. این اطلاعات شخصی می‌تواند از طریق iDrive برای همیشه از حافظه خودرو پاک شود.

اطلاعات کلی

- بر اساس پکیج تجهیزاتی خودرو، اطلاعات زیر می‌تواند حذف شود:
- ◀ تنظیمات مربوط به پروفایل شخصی.
 - ◀ ایستگاه‌های رادیویی ذخیره شده.
 - ◀ دکمه‌های مورد علاقه ذخیره شده.

انتخاب گزینه‌ها جهت نمایش در Split screen

در صفحه نمایش:

- این دکمه را فشار دهید. 
- "Split screen" را انتخاب نمایید.
- کنترلر را تا زمانی که گزینه "Split screen" انتخاب شود، بچرخانید.
- کنترلر را فشار دهید یا گزینه "Split screen content" را انتخاب نمایید.
- آیتم منوی مورد نظر خود را انتخاب کنید.

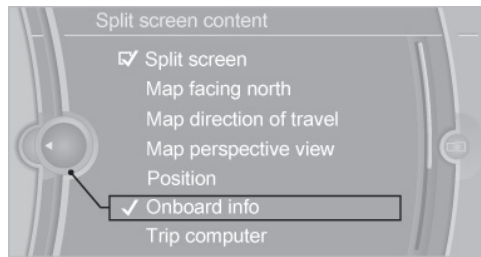

دکمه‌های حافظه قابل برنامه ریزی

اطلاعات کلی

قابلیت‌های iDrive مانند ایستگاه‌های رادیویی، مقصدهای مسیریابی شده، شماره تلفن‌ها و ورودی‌های منو می‌تواند بر روی دکمه‌های حافظه قابل برنامه‌ریزی ذخیره شود و مستقیماً فراخوانی و اجرا شود. تنظیمات برای پروفایلی که اخیراً استفاده شده است، ذخیره می‌شود.

بدون سیستم جهت یابی و تلفن

بر روی دکمه‌ها، تنها ایستگاه‌های رادیویی می‌تواند ذخیره شود.

ذخیره کردن یک عملکرد

- از طریق iDrive، قابلیت مورد نظر خود را انتخاب کنید.
- دکمه مورد نظر خود را فشار داده و نگهدارید تا زمانی که سیگنال به صدا درآید. 

نماد	معنا
←	کنترلر را فشار دهید: حذف یک عدد یا حرف.
←	کنترلر را برای چند ثانیه نگه دارید: حذف تمام اعداد و حروف.

تغییر وضعیت بین کوچکی و بزرگی حروف، حروف و اعداد

براساس منو، شما می‌توانید بین کوچکی و بزرگی حروف، حروف و اعداد تغییر وضعیت دهید:

نماد	معنا
ABC	حروف را وارد نمایید.
1@+	اعداد را وارد نمایید.
ABC یا abc	کنترلر را به سمت بالا فشار دهید.

بدون سیستم رهیایی

نماد را انتخاب کنید. @^A A^a a[@]

مقایسه ورودی‌ها

وارد کردن نام و آدرس‌ها: انتخاب‌ها می‌تواند با هر حرف وارد شده محدود شده باشد و حروف می‌تواند به صورت اتوماتیک اضافه شود.

کاراکترهای ورودی به طور پیوسته با اطلاعات از قبل ذخیره شده، مقایسه می‌شوند.

تنها آن کاراکترها و حروفی پیشنهاد می‌شود که داده‌های آن موجود است.

جستجوی هدف: نام محل‌ها تنها به زبانی که در صفحه نمایش تعریف شده هستند، می‌توانند وارد شوند.

- ◀ اطلاعات مسافرت و کامپیوتر On-Board در خودرو.
- ◀ آلبوم‌های موسیقی.
- ◀ مقصدهای جهت‌یابی شده و ذخیره شده.
- ◀ دفترچه تلفن.
- ◀ اطلاعات آنلاین مانند سایت‌های پر بازدید و نشانه گذاری شده.
- ◀ صداهای یادداشت شده.
- ◀ حساب کاربری وارد شده.
- ◀ RemoteApp مربوط به گوشی‌های هوشمند.
- ◀ حذف تمامی موارد فوق حدود ۳۰ دقیقه زمان خواهد برد.

الزامات اجرایی

داده‌ها تنها زمانی که خودرو بدون حرکت باشد می‌تواند حذف شود.

حذف کردن اطلاعات و داده‌ها

برای حذف داده‌ها، به دستور عمل‌های روی صفحه نمایش توجه کرده و آن‌ها را دنبال کنید.

۱. سوییچ خودرو را باز کنید.
۲. "Setting" را انتخاب کنید.
۳. "Options" را باز کنید.
۴. "Delete personal data" را انتخاب کنید.
۵. "Continue"
۶. "OK"

وارد کردن حروف و اعداد

اطلاعات کلی

بر روی صفحه نمایش

۱. کنترلر را بچرخانید: حروف یا اعداد را انتخاب کنید.
۲. حروف یا اعداد اضافه را در صورت نیاز انتخاب کنید.
۳. "OK": ورودی را تایید نمایید.

سیستم فرمان صوتی

امکانات و ویژگی‌های خودرو

در این بخش همه استانداردها، ویژگی‌های خاص هر کشور و آپشن‌هایی که در ورژن‌ها ارائه شده است توضیح داده می‌شود. ویژگی‌هایی که با توجه به آپشن‌های انتخابی یا ورژن کشور شما ممکن است در خودروی شما وجود نداشته باشند نیز توضیح داده شده‌اند. این موضوع در مورد عملکردها و سیستم‌های مربوط به ایمنی خودرو نیز صدق می‌کند. مقررات خاص هر کشور بایستی زمان استفاده از امکانات و سیستم‌ها مورد توجه قرار گیرد.

مفهوم کلی

- < اکثر قابلیت‌های نشان داده شده بر روی صفحه نمایش لمسی می‌تواند با دستورات صوتی و از طریق سیستم فرمان صوتی اجرا شود. سیستم با اعلان‌های خود در زمان ورود دستور، شما را یاری می‌کند.
- < قابلیت‌هایی که تنها در زمانی که خودرو بی حرکت باشد اجرا می‌شوند، توسط سیستم فرمان صوتی قابل اجرا نمی‌باشد.
- < سیستم از یک میکروفون مخصوص تعبیه شده در سمت راننده استفاده می‌کند.
- < «...» دستوره‌های صوتی در دفترچه راهنمای مالک خودرو برای استفاده کردن در سیستم فرمان صوتی.

الزامات کارکردی

از طریق صفحه نمایش، زبانی را که توسط سیستم فرمان صوتی نیز ساپورت شود تنظیم کنید تا دستورات صوتی قابل تشخیص باشد. برای تنظیم زبان به صفحه ۹۴ رجوع کنید.

استفاده از فرمان صوتی

فعال‌سازی سیستم فرمان صوتی

۱. دکمه روی فرمان را فشار دهید. 
 ۲. منتظر سیگنال بمانید.
 ۳. دستور خود را اعلام کنید.
- دستوری که توسط سیستم فرمان صوتی قابل تشخیص باشد، توسط سیستم اعلام می‌شود و روی صفحه پشت آمپر نشان داده می‌شود.

این نماد به این معنا می‌باشد که سیستم فرمان صوتی فعال شده است.

در صورتی که دستوری موجود نباشد، از قابلیت‌های iDrive استفاده نمایید.

پایان دادن به سیستم فرمان صوتی

- دکمه روی فرمان را به آرامی فشار داده یا گزینه «Cancel» را انتخاب کنید. 

دستورات قابل اجرا

اکثر آیتم‌های منو بر روی صفحه نمایش می‌تواند به صورت دستور صوتی اجرا شود. دستورات موجود بستگی به منویی دارد که در حال حاضر بر روی صفحه نمایش شما قابل مشاهده است. برای بسیاری از قابلیت‌ها، دستورات کوتاه وجود دارد. شما می‌توانید لیست‌ها و فهرست‌ها مانند دفترچه تلفن را از طریق فرمان صوتی انتخاب کنید. این لیست‌ها را درست به همان ترتیبی که در فهرست نشان داده شده است، با صدای بلند بخوانید.

خواندن دستورات قابل اجرا با صدای بلند

شما می‌توانید دستوره‌های موجود را به گونه‌ای تنظیم نمایید که با صدای بلند برای شما خوانده شود: «Voice command» برای مثال، اگر منوی "Setting" نشان داده شده است، دستوره‌های مربوط به این منو با صدای بلند برایتان خوانده خواهد شد.

تنظیم گفتگوی صوتی

سیستم را در حالت دیالوگ استاندارد و یا استفاده از ورژن های کوتاه تنظیم کنید.

ورژن کوتاه دیالوگ های صوتی، پیام های کوتاه را به حالت اختصاری پخش می کند.

۱. "Setting"
۲. "Language/Unit"
۳. "Speech type:"
۴. تنظیمات را انتخاب کنید.

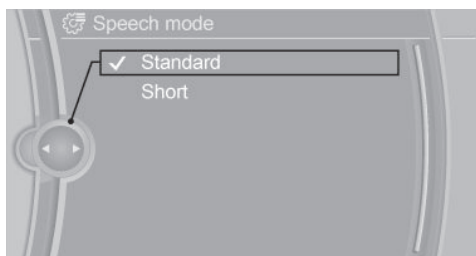

تنظیم بلندی صدا

زمانی که دستورالعمل ها در حال پخش است، دکمه صدا را تا رسیدن به صدای دلخواه بچرخانید.

◀ حتی اگر منابع صوتی دیگر تغییر کنند، بلندی صدا به صورت ثابت باقی می ماند.

◀ بلندی صدا برای پروفایلی که در حال حاضر در حال استفاده باشد، ذخیره می شود.

اطلاعات در مورد درخواست های اضطراری

از سیستم فرمان صوتی برای آغاز کردن درخواست های اضطراری استفاده نکنید. در مواقع پراسترس، گام های صوتی و صدای شخص می تواند تغییر کند. این موضوع می تواند موجب تاخیر در راه اندازی ارتباطات تلفنی شود.

به جای آن از دکمه SOS نزدیک آینه داخلی استفاده کنید. برای اطلاعات بیشتر به صفحه ۲۱۷ رجوع کنید.

اجرای قابلیت ها با دستورهای کوتاه

قابلیت های موجود در منو را با دستورهای کوتاه اجرا نمایید. تقریباً این موضوع اهمیتی ندارد که کدام آیتم منو انتخاب شده است. برای مثال: «Vehicle status».

گفتگوی کمکی برای سیستم فرمان صوتی

فراخوانی گفتگوی کمکی: «Help»

دستورات دیگر برای گفتگوی کمکی:

- ◀ «Help with samples» اطلاعات درباره گزینه عملیاتی موجود را اعلام می کند و مهم ترین دستورها برای هر کدام را بیان می کند.
- ◀ «Help with voice activation» اطلاعات در مورد اساس عملکرد سیستم فرمان صوتی را اعلام می کند.

مثال: باز کردن تنظیمات صدا

از طریق منوی اصلی

دستورات آیتم های منو به محض این که توسط کنترلر انتخاب شوند، گفته می شود.

۱. در صورت نیاز، خروجی صدا را روشن نمایید.
۲. دکمه روی فرمان را فشار دهید. 
۳. «Radio» را انتخاب کنید.
۴. «Tone» را انتخاب کنید.

از طریق دستورهای کوتاه

تنظیمات صدای مورد نیاز می تواند با دستورهای کوتاه نیز آغاز شود.

۱. در صورت نیاز خروجی صدا را روشن نمایید.
۲. دکمه روی فرمان را فشار دهید. 
۳. «Tone» را انتخاب کنید.

شرایط محیطی

- ◀ دستورها، شماره‌ها و حروف را آرام، شمرده و با صدا و سرعت صحبت کردن عادی خود بیان کنید.
- ◀ همواره دستورها را به همان زبانی که سیستم فرمان صوتی از آن استفاده می‌کند، بیان کنید.
- ◀ درها، پنجره‌ها و سان روف را جهت کاهش تداخل اصوات بسته نگاه دارید.
- ◀ هنگام صحبت کردن، از ایجاد سر و صدا در خودرو خودداری نمایید.

دفترچه راهنمای یکپارچه در خودرو

امکانات و ویژگی‌های خودرو

در این بخش همه استانداردها، ویژگی‌های خاص هر کشور و آپشن‌هایی که در ورژن‌ها ارائه شده است توضیح داده می‌شود. ویژگی‌هایی که با توجه به آپشن‌های انتخابی یا ورژن کشور شما ممکن است در خودروی شما وجود نداشته باشند نیز توضیح داده شده‌اند. این موضوع در مورد عملکردها و سیستم‌های مربوط به ایمنی خودرو نیز صدق می‌کند. مقررات خاص هر کشور بایستی زمان استفاده از امکانات و سیستم‌ها مورد توجه قرار گیرد.

انتخاب کردن اجزا و قطعات

۱. این دکمه را فشار دهید. 
 ۲. کنترلر را بچرخانید. "Vehicle info" را باز نمایید.
 ۳. کنترلر را فشار دهید.
 ۴. محدوده مورد نظر خود را انتخاب کنید:
- ◀ مرجع سریع "Quick reference"
 - ◀ جستجو از طریق تصاویر "Search by pictures"
 - ◀ دفترچه راهنمای خودرو "Owner's manual"

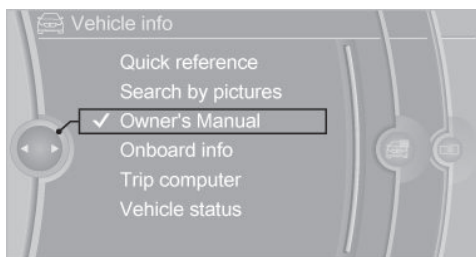

دفترچه راهنمای یکپارچه در خودرو

دفترچه راهنمای خودرو می‌تواند بر روی صفحه نمایش نشان داده شود. این دفترچه به طور خاص ویژگی‌ها و قابلیت‌های موجود در خودرو را توضیح می‌دهد.

اجزای دفترچه راهنمای یکپارچه در خودرو

دفترچه راهنمای خودرو شامل سه بخش است که هر کدام سطح متفاوتی از اطلاعات یا دسترسی‌های موجود را نشان می‌دهد.

ورق زدن دفترچه راهنمای مالک

صفحه به صفحه با دسترسی داشتن به لینک

کنترلر را تا زمان پدیدار شدن صفحه بعدی یا قبلی بچرخانید.

صفحه به صفحه بدون دسترسی داشتن به لینک

حرکت مستقیم از بین صفحات با صرف نظر کردن از لینک صفحات.

یک بار نماد را انتخاب کنید. سپس به آرامی کنترلر را فشار دهید تا از یک صفحه به صفحه دیگر عملیات جستجو را انجام دهد.

حرکت به عقب.



حرکت به جلو.



راهنمای مرجع فوری

راهنمای مرجع فوری اطلاعات مورد نیاز در زمینه نحوه کار با خودرو، نحوه کار با قابلیت‌های اصلی خودرو و همچنین اقدامات ضروری در هنگام خرابی خودرو را در اختیار مالک قرار می‌دهد. این اطلاعات در زمان رانندگی نیز قابل نمایش و دسترسی است.

جستجو از طریق تصاویر

جستجو از طریق تصاویر اطلاعات و توضیحات مورد نیاز را فراهم می‌کند. این امکان زمانی سودمند است که واژگان مناسب برای یک ویژگی در دست نباشد.

دفترچه راهنمای خودرو

جستجو برای اطلاعات و توضیحات با وارد کردن واژه‌های انتخاب شده از فهرست.

کمک محتوایی - راهنمای خودرو برای دسترسی به قابلیت‌های انتخاب شده

باز کردن از طریق iDrive:

برای انتقال مستقیم از اپلیکیشن روی صفحه نمایش به سمت منوی آپشن‌ها.

- این دکمه را فشار دهید یا کنترلر را مکرراً به سمت راست حرکت دهید تا منوی "Option" پدیدار شود.



- "Display Owner's Manual" را انتخاب کنید.

باز کردن زمانی که یک پیام کنترلی نمایش داده شده است

مستقیماً از قسمت Check control message بر روی صفحه نمایش: "Display Owner's Manual"

تغییر وضعیت بین یک قابلیت و راهنمای خودرو

برای تغییر وضعیت از یک قابلیت مانند رادیو به راهنمای مالک بر روی صفحه نمایش و به صورت برعکس یا بین دو صفحه نمایش به صورت زیر عمل کنید:

- این دکمه را فشار دهید یا کنترلر را مکرراً به سمت راست حرکت دهید تا منوی "Option" پدیدار شود.



- "Display Owner's Manual" را انتخاب کنید.

- صفحه مورد نظر خود را در راهنمای خودرو انتخاب کنید.

- این دکمه را مجدداً فشار دهید تا به آخرین قابلیت نشان داده شده بازگردید.



- این دکمه را فشار دهید تا به دفتراچه راهنمای خودرو باز گردید.



برای تغییر وضعیت مداوم بین آخرین قابلیت نشان داده شده و دفتراچه راهنمای خودرو، مراحل ۴ و ۵ را تکرار نمایید. هر بار یک پنجره نمایشی جدید باز خواهد شد.





کنترل‌ها

هدف از این بخش فراهم آوردن اطلاعات مورد نیاز در جهت کنترل خودرو برای شما می باشد. تمامی ویژگی‌ها و وسایل جانبی که هنگام رانندگی برای شما و ایمنی شما مورد نیاز است و به راحتی و آسایش شما کمک می کند، در این بخش توضیح داده شده است.

باز و بسته کردن در خودرو

امکانات و ویژگی‌های خودرو

در این بخش همه استانداردها، ویژگی‌های خاص هر کشور و آپشن‌هایی که در ورژن‌ها ارائه شده است توضیح داده می‌شود. ویژگی‌هایی که با توجه به آپشن‌های انتخابی یا ورژن کشور شما ممکن است در خودروی شما وجود نداشته باشند نیز توضیح داده شده‌اند. این موضوع در مورد عملکردها و سیستم‌های مربوط به ایمنی خودرو نیز صدق می‌کند. مقررات خاص هر کشور بایستی زمان استفاده از امکانات و سیستم‌ها مورد توجه قرار گیرد.

کنترل از راه دور / کلید

اطلاعات کلی

خودرو، مجهز به دو دستگاه کنترل از راه دور با کلید یکپارچه است.

هر کدام از دستگاه‌های کنترل از راه دور دارای باتری قابل تعویض است.

شما می‌توانید قابلیت‌های کلید را بر اساس ویژگی‌های اختیاری خودروی خود و کشور مبدأ آن تنظیم کنید. برای این تنظیمات به صفحه ۴۵ رجوع نمایید.

تنظیمات شخصی برای هر کنترل از راه دور به صورت پروفایل‌های شخصی توسط خودرو ذخیره می‌شود. برای اطلاعات بیشتر به صفحه ۳۵ رجوع کنید.

کنترل از راه دور خودرو می‌تواند اطلاعات مربوطه به سرویس‌های خودرو را ذخیره نماید. برای اطلاعات بیشتر در مورد اطلاعات سرویس در کنترل از راه دور خودرو به صفحه ۲۰۴ مراجعه کنید.

مرور کلی

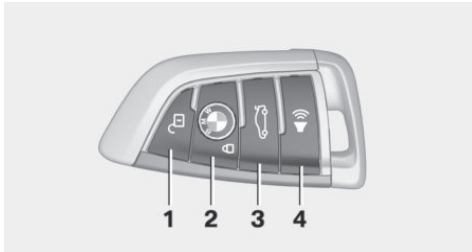

- ۱ باز کردن قفل
- ۲ قفل کردن
- ۳ باز کردن در صندوق عقب
- ۴ حالت اضطراری

کلید یکپارچه

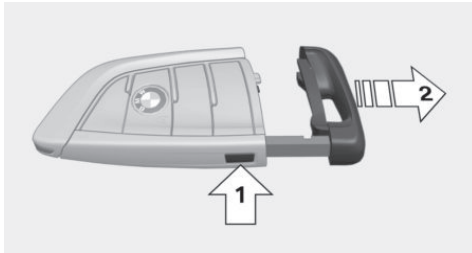

دکمه را فشار دهید (فلش ۱) و کلید را در آورید (فلش ۲).
کلید یک پارچه می‌تواند قفل‌های زیر را باز کند:

- ◀ در سمت راننده.
- ◀ جعبه داشبورد سمت سرنشین جلو.

تعویض باتری دستگاه کنترل از راه دور

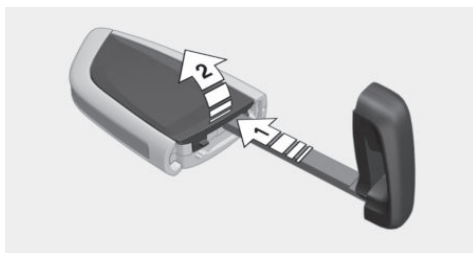

۱. کلید یکپارچه را از دستگاه کنترل از راه دور خارج نمایید.
۲. پوشش محفظه باتری را در جهت فلش شماره ۱ بلند کنید.
۳. پوشش محفظه باتری را در جهت فلش شماره ۲ خارج کنید.
۴. یک باتری جدید با همان مشخصات را در جهتی که قطب مثبت باتری رو به بالا باشد، وارد دستگاه نمایید.
۵. پوشش محفظه باتری را به جای اولیه برگردانید.

به منظور جمع‌آوری باتری‌های فرسوده، باتری قدیمی خود را به یکی از مراکز خدمات رسانی BMW یا مراکز معتبر دیگر یا تعمیرگاه‌ها تحویل دهید.



کنترل از راه دورهای جدید

شما می‌توانید کنترل از راه دور جدیدی را از یکی از مراکز خدمات رسانی BMW یا مراکز معتبر دیگر یا تعمیرگاه‌ها خریداری نمایید.

گم شدن دستگاه کنترل از راه دور

در صورتی که دستگاه کنترل از راه دور گم شود، می‌توان دستگاه را با مراجعه به یکی از مراکز خدمات رسانی BMW یا مراکز معتبر دیگر یا تعمیرگاه‌ها غیرفعال کرد.

شناسایی اضطراری دستگاه کنترل از راه دور

این امکان وجود دارد که تحت شرایط زیر سویچ خودرو را باز کرد یا موتور را روشن نمود:

- < تداخل فرستنده‌های رادیویی با دستگاه کنترل از راه دور توسط یک منبع خارجی مانند دکل‌های مخابراتی.
- < خالی بودن باتری دستگاه کنترل از راه دور.
- < تداخل فرستنده‌های رادیویی با دستگاه‌های موبایل در مجاورت دستگاه کنترل از راه دور.

< تداخل فرستنده‌های رادیویی با شارژر، در هنگام شارژ وسایل الکترونیکی در خودرو در صورت تلاش برای باز کردن سویچ و یا روشن کردن موتور، یک پیام نمایش داده خواهد شد.

راه اندازی موتور از طریق تشخیص اضطراری دستگاه کنترل از راه دور

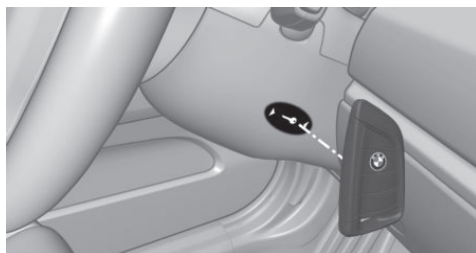

گیربکس استپترونیک: چنانچه یک پیام Check Control ظاهر شد، کنترل از راه دور خودرو را به گونه‌ای که پشت آن روبروی قسمت مارک‌دار فرمان خودرو قرار گیرد، نگه دارید. دکمه در صندوق عقب خودرو باید در ارتفاع یکسانی با ناحیه مارک دار قرار گرفته باشد. در حالی که پدال ترمز را گرفته‌اید، دکمه روشن/خاموش را ظرف مدت ۱۰ ثانیه فشار دهید. در صورتی که دستگاه کنترل از راه دور شناسایی نشود، کمی وضعیت و ارتفاع دستگاه کنترل از راه دور را تغییر داده و فرآیند قبل را تکرار نمایید.

پروفایل شخصی

مفهوم کلی

پروفایل شخصی، سه پروفایل را ارائه می‌دهد که مشخص می‌کند کدام تنظیمات شخصی خودرو ذخیره شود. هر دستگاه کنترل از راه دور یکی از این سه پروفایل تخصیص داده شده را دارد. در صورتی که قفل خودرو به وسیله دستگاه کنترل از راه دور باز شود، پروفایل مشخص شده فعال خواهد شد. تمامی تنظیمات ذخیره شده در پروفایل‌ها به صورت اتوماتیک اعمال می‌شود. در صورتی که چندین راننده به صورت اختصاصی از دستگاه کنترل از راه دور خود استفاده کنند، خودرو از تطبیق پروفایل‌های شخصی برای باز کردن خودرو استفاده می‌کند. در صورتی که

- ◀ تمامی تنظیمات ذخیره شده در پروفایل انتخاب شده اعمال خواهد شد.
- ◀ پروفایل انتخاب شده به دستگاه کنترل از راه دور مورد استفاده تخصیص داده خواهد شد.
- ◀ در صورتی که پروفایل انتخابی قبلاً به دستگاه کنترل از راه دور دیگری تخصیص داده شده باشد، این پروفایل به دو دستگاه تخصیص داده می‌شود. در این حالت، دیگر بین تنظیمات دو دستگاه کنترل از راه دور تفاوتی نخواهد بود.

تنظیم

تنظیمات برای سیستم‌ها و قابلیت‌های زیر می‌تواند در پروفایل فعال، ذخیره شود. محدوده تنظیمات قابل ذخیره به کشور مبدا و ورژن خودروی شما بستگی دارد.

- ◀ قفل کردن و باز کردن.
- ◀ چراغ‌ها.
- ◀ کنترل هوا و دما.
- ◀ رادیو.
- ◀ صفحه نمایش پشت آمپر.
- ◀ دکمه‌های حافظه‌های قابل برنامه‌ریزی.
- ◀ حجم و تنظیمات صدا.
- ◀ صفحه نمایش.
- ◀ جهت یابی.
- ◀ کنترل مسافت پارک PDC.
- ◀ دوربین دید از عقب.
- ◀ Head up display.
- ◀ کنترل دینامیکی رانندگی.
- ◀ جایگاه صندلی راننده، جایگاه آینه بیرون، جایگاه فرمان.
- ◀ کروز کنترل.
- ◀ امنیت هوشمند.

پروفایل‌های باقی مانده

به منظور جلوگیری از تداخل بین پروفایل‌ها، به هر پروفایل می‌توان یک نام شخصی تخصیص داد.

بر روی صفحه نمایش:

۱. "Setting"
۲. "Profile"
۳. "Option" را باز کنید.
۴. "Rename current profile" - نام پروفایل موجود را تغییر دهید.

ریست کردن پروفایل‌ها

تنظیمات پروفایل‌های موجود می‌تواند به حالت پیش فرض ریست شود.

بر روی صفحه نمایش:

۱. "Setting"
۲. "Profile"
۳. "Option" را انتخاب نمایید.
۴. "Reset current profile" - پروفایل حاضر را ریست می‌کند.

مدیریت پروفایل

باز کردن پروفایل‌ها

مستقل از دستگاه کنترل از راه دور در حال استفاده، یک پروفایل متفاوت می‌تواند فعال شود.

در مورد iDrive:

۱. "Setting"
 ۲. "Profile"
 ۳. یک پروفایل را انتخاب کنید.
- تنظیمات موجود برای یک پروفایل می‌تواند روی پروفایل دیگری منتقل (Export) شود.
- این ویژگی می‌تواند به امن‌سازی و احیای تنظیمات شخصی پروفایل‌ها قبل از تحویل آن به تعمیرگاه‌ها کمک کند. برای مثال، پروفایل می‌تواند بر روی خودرو دیگری که مجهز به کارکرد پروفایل شخصی است برده شود.

۲. "Profile"

۳. گزینه "Guest" را انتخاب کنید.

نام پروفایل مهمان نمی‌تواند تغییر داده شود. این پروفایل به دستگاه کنترل از راه دور فعلی تخصیص داده نمی‌شود.

نشان دادن لیست پروفایل هنگام روشن کردن موتور

لیست پروفایل‌های موجود می‌تواند با هر بار روشن شدن خودرو نشان داده شود تا راننده پروفایل مورد نظر خود را انتخاب کند.

بر روی صفحه نمایش:

۱. "Setting"

۲. "Profile"

۳. "Option" را انتخاب نمایید.

۴. گزینه "Display user list at startup" را انتخاب

کنید.

گزینه‌های زیر برای Export روی یک پروفایل دیگر موجود است:

◀ از طریق BMW Online.

◀ از طریق پورت USB به وسیله یک دستگاه با پورت USB

فایل‌های سیستمی معروف، برای دستگاه‌ها با پورت USB

سایپورت می‌شود. FAT32 و exFAT فرمت‌های پیشنهادی

برای صادر کردن پروفایل‌ها می‌باشند.

فرمت‌های دیگر ممکن است این عملیات را سایپورت نکنند.

بر روی صفحه نمایش:

۱. "Setting"

۲. "Profile"

۳. "Export profile" را انتخاب نمایید.

۴. "BMW online" را انتخاب کنید.

"USB device" را انتخاب کنید.

استفاده از دستگاه کنترل از راه دور خودرو

اطلاعات

هشدار

افراد یا حیوانات حاضر در خودرو می‌توانند درهای خودرو را از درون قفل کنند و در خودرو گیر بیفتند. در این حالت، در خودرو نمی‌تواند از بیرون خودرو باز شود. لذا احتمال صدمات جانی وجود دارد. دستگاه کنترل از راه دور را داخل خودرو قرار ندهید تا در وسیله نقلیه از بیرون خودرو قابل باز شدن باشد. ▶

باز کردن خودرو

این دکمه را بر روی دستگاه کنترل از راه دور خودرو را فشار دهید. 

بر اساس تنظیمات، نقاط دسترسی زیر از حالت قفل خارج می‌شوند. برای اطلاعات بیشتر به صفحه ۴۵ رجوع کنید.

◀ در راننده و در مخزن سوخت.

◀ تمامی درها، در صندوق عقب و در مخزن سوخت.

همچنین، قابلیت‌های زیر اجرا خواهند شد:

◀ لامپ‌های درون خودرو روشن می‌شود. زمانی که بیرون

خودرو تاریک باشد، لامپ‌های رودری نیز روشن خواهند

Import (وارد) کردن پروفایل‌ها

پروفایل‌هایی که توسط BMW Online اکسپورت شده باشد، می‌تواند توسط BMW Online ایمپورت شود.

پروفایل‌هایی که توسط دستگاه با پورت USB ذخیره شده باشد،

می‌تواند توسط درگاه USB ایمپورت شود.

پروفایل‌های وارد شده بر روی پروفایل‌های موجود ذخیره می‌شود.

بر روی صفحه نمایش:

۱. "Setting"

۲. "Profile"

۳. "Import profile" را انتخاب نمایید.

۴. "BMW online" را انتخاب کنید.

"USB device" را انتخاب کنید.

استفاده از پروفایل مهمان

پروفایل مهمان جزو دسته‌ای از پروفایل‌هاست که در هیچ کدام از سه دسته پروفایل شخصی ذخیره نمی‌شود.

این ویژگی می‌تواند برای رانندگانی مفید باشد که به صورت موقتی از خودرو استفاده می‌کنند و پروفایل شخصی مربوط به خود را ندارند.

بر روی صفحه نمایش:

۱. "Setting"

مجدداً فشرده شود، سنسور حرکت داخلی و سنسور هشداردهنده شیب ضد سرقت خاموش خواهند شد (به صفحه ۴۷ مراجعه نمایید). پس از قفل شدن خودرو و قبل از فشردن مجدد دکمه، ۱۰ ثانیه صبر نمایید.

حالت اضطراری

در صورتی که احساس کردید در وضعیت خطر قرار گرفته‌اید، می‌توانید سیستم هشدار را فعال نمایید.

دکمه روی کنترل از راه دور را حداقل به مدت ۳ ثانیه فشار دهید.  برای خاموش کردن Alarm، می‌توانید هر کدام از کلیدهای روی کنترل را فشار دهید.

باز کردن درب صندوق عقب

با عملکرد اتوماتیک درب صندوق عقب:

به منظور جلوگیری از قفل شدن خودرو، به هیچ وجه کنترل از راه دور خودرو را در صندوق عقب قرار ندهید.

دکمه روی کنترل از راه دور را حدود ۱ ثانیه فشار دهید. 

در صندوق عقب، مستقل از این که خود وسیله نقلیه قفل شده است یا نه، باز خواهد شد.

با عملکرد اتوماتیک در صندوق عقب، در بسته صندوق عقب، به صورت اتوماتیک باز خواهد شد.

بر اساس تجهیزات و ورژن خودرو، می‌توان درهای خودرو را نیز باز نمود. برای ایجاد این تنظیمات به صفحه ۴۵ مراجعه نمایید.

در صورتی که درهای خودرو قفل باشند، در صندوق عقب به محض بسته شدن قفل خواهد شد. کنترل از راه دور خودرو را با خود برده و آن را در صندوق عقب قرار ندهید. در غیر این صورت، با بسته شدن در صندوق عقب، امکان دسترسی به کنترل از راه دور را نخواهید داشت.

 احتیاط

وسایل دارای لبه تیز و یا نوک تیز می‌توانند به پنجره عقب و گرمکن شیشه عقب در هنگام رانندگی ضربه وارد کنند و احتمال صدمه زدن به آنها وجود خواهد داشت. بنابراین، با استفاده از پوشش مناسب برای اشیاء تیز، از عدم اصابت آنها با شیشه عقب اطمینان حاصل نمایید. ▶

شد. چنانچه به صورت دستی چراغ‌های داخلی خودرو خاموش شده باشند، این امکان فراهم نخواهد بود.

◀ لامپ‌های خوش‌آمدگویی خودرو در صورتی که این قابلیت قبلاً فعال شده باشد روشن می‌شود.

◀ سیستم هشدار خودرو غیرفعال می‌گردد. برای اطلاعات بیشتر به صفحه ۴۶ مراجعه کنید.

باز کردن راحت

پس از باز شدن قفل خودرو، این دکمه را بر روی دستگاه کنترل از راه دور را فشار داده و چند ثانیه نگه دارید. تا زمانی که این دکمه فشار داده شود، پنجره‌ها و شیشه‌های سان روف خودرو باز خواهند شد. 

قفل کردن

 هشدار

باز کردن قفل خودرو از درون، نیازمند اطلاعات خاصی می‌باشد. در صورتی که در هوای سرد یا گرم، سرنشینان خودرو مدت طولانی درون آن باشند، احتمال خطر یا جراحت برای آنها وجود دارد. بنابراین، اگر سرنشینان خودرو درون آن هستند، از قفل کردن وسیله نقلیه از خارج آن، خودداری نمایید. ▶

در سمت راننده باید بسته باشد.

دکمه  بر روی کنترل از راه دور را فشار دهید.

تمامی درها، در صندوق عقب اتومبیل و مخزن سوخت قفل خواهند شد.

سیستم هشدار خودرو فعال خواهد شد. برای اطلاعات بیشتر به صفحه ۴۶ مراجعه کنید.

روشن کردن چراغ‌های داخلی و چراغ‌های رودری‌ها (چراغ‌هایی که در زمان باز بودن یکی از درهای خودرو روشن می‌ماند):

در حالی که وسیله نقلیه قفل شده است، دکمه  روی کنترل از راه دور را فشار دهید.

زمانی که بیرون خودرو تاریک باشد، لامپ‌های رودری نیز روشن خواهند شد. در صورتی که به صورت دستی چراغ‌های داخلی خودرو خاموش شده باشند، این امکان فراهم نخواهد بود. اگر این دکمه ظرف مدت ۱۰ ثانیه پس از قفل شدن دستگاه

اختلال در عملکرد

تشخیص کنترل از راه دور به وسیله خودرو تحت شرایط زیر می‌تواند به دلیل اختلال در عملکرد دستگاه اتفاق بیفتد:

- ◀ حالتی که شارژ باتری دستگاه کنترل از راه دور، تخلیه شده باشد. برای تعویض باتری، به صفحه ۳۵ مراجعه کنید.
- ◀ اختلال در ارتباطات رادیویی از برج‌های انتقال یا دیگر وسایل و دستگاه‌هایی که توان انتقال امواج بالایی دارند.
- ◀ در پوشاندن دستگاه کنترل از راه دور به دلیل اجسام فلزی
- ◀ اختلال در ارتباطات رادیویی ناشی از تلفن‌های همراه یا دیگر وسایل الکترونیکی که در نزدیکی کنترل از راه دور قرار دارند.

از کنار هم قرار دادن کنترل از راه دور با وسایل فلزی یا وسایل الکترونیکی خودداری نمایید.

در صورتی که تداخلات بین امواج اتفاق افتاد، خودرو را می‌توان بدون کنترل از راه دور خود، از بیرون قفل و یا باز شود. برای اطلاعات بیشتر به صفحه ۳۹ مراجعه نمایید.

بدون دستگاه کنترل از راه دور خودرو

از بیرون وسیله نقلیه

هشدار



باز کردن قفل خودرو از درون آن نیازمند اطلاعات خاص می‌باشد.

در صورتی که در هوای خیلی سرد یا خیلی گرم، سرنشینان خودرو می‌بایست برای مدت طولانی درون آن باشند، احتمال صدمات جانی برای آن‌ها وجود دارد. بنابراین، اگر سرنشینان خودرو درون آن هستند، از قفل کردن وسیله نقلیه از خارج آن خودداری نمایید. ▶

احتیاط



قفل در، روی در خودرو به صورت ثابت نصب شده است. دستگیره در می‌تواند حرکت کند. زمانی که دستگیره در در حالی که کلید یکپارچه وارد شده است، کشیده شود، ممکن است دستگیره یا کلید آسیب ببیند. بنابراین، برای کاهش احتمال آسیب، کلید را قبل از کشیدن دستگیره کلید یکپارچه خارج نمایید. ▶

برای قفل کردن یا باز کردن در سمت راننده خودرو با استفاده از کلید یک پارچه، به صفحه ۳۴ مراجعه نمایید. بقیه درها باید

از درون خودرو قفل یا باز شوند.

۱. درپوش روی قفل در را بردارید.

برای انجام این کار، کلید یک پارچه را از پایین به درون سوراخ حرکت داده و درپوش را جدا نمایید.

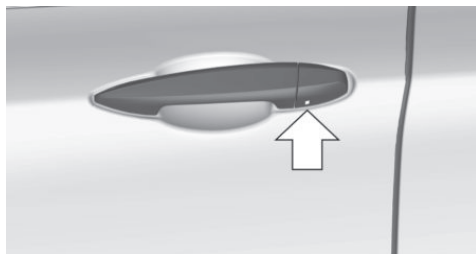

۲. قفل در را قفل و یا باز نمایید.

سیستم هشدار

در صورتی که خودرو با کلید قفل شده باشد، سیستم هشدار تجهیز نخواهد شد.

اگر خودرو به وسیله کنترل از راه دور، قفل شده باشد، با باز شدن در، سیستم هشدار فعال خواهد شد.

به منظور خاتمه دادن به سیستم هشدار، قفل خودرو را به وسیله دستگاه کنترل از راه دور باز نمایید؛ و یا از طریق تشخیص اضطراری کنترل از راه دور، سویچ خودرو را باز نمایید. برای اطلاعات بیشتر به صفحه ۳۵ مراجعه کنید.

از درون خودرو

قفل کردن و باز کردن



از طریق دکمه‌های سیستم قفل مرکزی:

با فشار دادن این دکمه، با بسته شدن درهای خودرو، خودرو قفل خواهد شد. 

با فشار دادن این دکمه، درهای خودرو باز خواهد شد. 

در این حالت، خودرو در مقابل سرعت ایمن نخواهد بود.

در مخزن سوخت قفل خواهد ماند.

در صورت بروز تصادف سنگین، درهای خودرو به صورت اتوماتیک باز می‌شوند. همچنین سیستم هشدار خطر و چراغ‌های داخلی روشن خواهند شد.

قفل کردن و باز کردن

دکمه سیستم قفل کردن مرکزی را فشار دهید تا همه درها با هم باز شوند. سپس، دستگیره در را بکشید. 

درهای جلو: دستگیره روی در را برای باز کردن در کشیده؛ بقیه درها قفل خواهند ماند.

درهای عقب: دستگیره روی در را دو بار کشیده تا در باز شود. بار اول، قفل در باز شده و بار دوم در باز می‌شود. بقیه درها قفل خواهند ماند.

در صندوق عقب

اطلاعات

به منظور جلوگیری از قفل شدن خودرو، به هیچ وجه کنترل از راه دور خودرو را در صندوق عقب قرار ندهید.

باز شدن

هنگام باز شدن در صندوق عقب، در کمی از محور خود به سمت عقب و بالا حرکت می‌کند. بنابراین، قبل از باز کردن آن از داشتن فضای کافی اطمینان حاصل نمایید.

باز کردن از خارج از خودرو

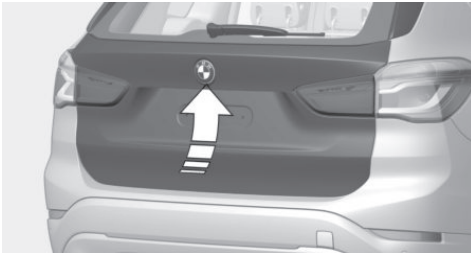

دکمه کنار در صندوق عقب را فشار دهید. 

دکمه روی دستگاه کنترل از راه دور را به مدت ۱ ثانیه فشار دهید.

ممکن است قفل سایر درها نیز باز شود. برای قفل کردن آن‌ها با دستگاه کنترل از راه دور، به صفحه ۳۸ مراجعه نمایید.

قفل صندوق عقب باز شده و در به سمت بالا حرکت خواهد کرد.

باز کردن از درون خودرو

زمانی که خودرو بدون حرکت است، این دکمه را که بر روی رودری سمت راننده قرار دارد، فشار دهید. 

بستن

زمانی که ارتفاع در صندوق را تنظیم می‌کنید، اطمینان حاصل نمایید که فضای حداقل ۱۰ سانتی متری در بالای درب وجود دارد.

اطلاعات

هشدار

قطعات بدنه هنگام عملکرد در صندوق عقب، می‌توانند دچار اشکال شوند. بنابراین، خطر صدمه زدن وجود دارد. اطمینان حاصل کنید هنگام باز و بسته شدن در صندوق عقب، فضای کافی برای جابجایی وجود دارد. ►

احتیاط

وسایل دارای لبه تیز و یا نوک تیز می‌توانند به پنجره عقب و گرمکن شیشه عقب در هنگام رانندگی ضربه وارد کنند و احتمال صدمه زدن به آنها وجود خواهد داشت. بنابراین، با استفاده از پوشش مناسب برای اشیاء تیز، از عدم اصابت آن‌ها با شیشه عقب اطمینان حاصل نمایید. ►

۱. "Setting"

۲. "Tailgate"

۳. کنترلر را تا رسیدن به ارتفاع مورد نظرتان بچرخانید.

باز کردن

احتیاط

هنگام باز شدن در صندوق عقب، در کمی از محور خود به سمت عقب و بالا حرکت می‌کند. بنابراین، قبل از باز کردن آن از داشتن فضای کافی اطمینان حاصل نمایید. ►



◀ دکمه موجود روی در صندوق عقب را فشار دهید.

◀ دکمه روی دستگاه کنترل از راه دور را به مدت ۱ ثانیه فشار دهید.

ممکن است درها نیز باز شود. برای قفل کردن آن‌ها با دستگاه کنترل از راه دور، به صفحه ۳۸ مراجعه نمایید.

◀ دکمه واقع بر روی رودری درب راننده را فشار دهید.

در صورتی که وسیله بدون حرکت باشد، درب صندوق عقب به صورت اتوماتیک تا ارتفاع از قبل تنظیم شده باز می‌شود.

فرآیند باز شدن دچار وقفه می‌گردد:

◀ با فشردن مجدد دکمه.

◀ زمانی که موتور خودرو در حال استارت خوردن است.

◀ زمانی که خودرو شروع به حرکت می‌کند.

◀ با فشردن دکمه‌ای که بر روی در صندوق عقب تعبیه شده است.

بستن



دستگیره‌هایی که در گوشه‌های کاور در صندوق عقب تعبیه شده است می‌تواند برای پایین آوردن راحت‌تر در صندوق عقب استفاده شود.

عملکرد اتوماتیک در صندوق عقب

تنظیم ارتفاع باز شدن در

شما می‌توانید تنظیم کنید که درب صندوق عقب تا چه ارتفاعی باز شود.

احتیاط

هنگام باز شدن در صندوق عقب، در کمی از محور خود به سمت عقب و بالا حرکت می‌کند. بنابراین، قبل از باز کردن آن از داشتن فضای کافی اطمینان حاصل نمایید. ►

بستن

به منظور جلوگیری از قفل شدن خودرو، به هیچ وجه کنترل از راه دور خودرو را در محفظه صندوق عقب قرار ندهید. فشار دادن مجدد دکمه حرکت را متوقف می‌کند.



◀ دکمه واقع در بخش بیرونی در صندوق عقب را فشار دهید.

فشار دادن مجدد دکمه حرکت را متوقف می‌کند.

◀ دکمه روی در سمت راننده را فشار دهید و آن را نگه دارید. رها کردن دکمه موجب

توقف حرکت در صندوق عقب خواهد شد.

برای این کار، دستگاه کنترل از راه دور باید در داخل خودرو باشد.

یک سیگنال صوتی به صدا در می‌آید و در صندوق بسته می‌شود.

زمان‌هایی که عملیات بسته شدن دچار اختلال می‌شود:

- ◀ زمانی که موتور خودرو در حال استارت خوردن است.
- ◀ زمانی که خودرو با یک حرکت سریع یا پرش روشن می‌شود.

عملکردهای دستی

هشدار

با بستن دستی در صندوق عقبی که گیر کرده است، این احتمال وجود دارد که در به صورت ناگهانی از حالت قفل شده خارج شود. در این حالت خطر آسیب به شخص و یا آسیب به خودرو وجود دارد. در صورتی که در صندوق عقب بلاک شده است، از حالت دستی استفاده نکنید. در این حالت، از یک مرکز خدمات رسانی BMW یا یک مرکز خدمات رسانی واجد شرایط یا تعمیرگاه کمک بگیرید. ▶

در صورت وقوع یک اختلال الکتریکی، قفل صندوق عقب را به صورت دستی و با یک حرکت نرم و آرام باز کنید.

هشدار



قطعات بدنه هنگام عملکرد در صندوق عقب می‌توانند دچار اشکال شوند. بنابراین، خطر صدمه زدن وجود دارد. اطمینان حاصل کنید هنگام باز و بسته شدن در صندوق عقب، فضای کافی برای جابجایی وجود دارد. ▶

احتیاط



وسایل دارای لبه تیز و یا نوک تیز می‌توانند به پنجره عقب و گرمکن شیشه عقب در هنگام راندگی ضربه وارد کنند و احتمال صدمه زدن به آن‌ها وجود خواهد داشت. بنابراین، با استفاده از پوشش مناسب برای اشیاء تیز، از عدم اصابت آن‌ها با شیشه عقب اطمینان حاصل نمایید. ▶
بدون دسترسی راحت:



◀ دکمه داخل در صندوق عقب را فشار دهید. با دسترسی راحت:

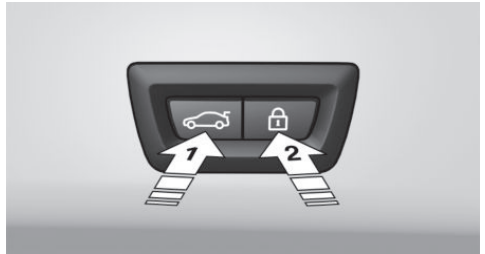

◀ دکمه داخل در صندوق عقب-فلش شماره ۱- را فشار دهید. فشار دادن مجدد دکمه، حرکت را متوقف می‌کند.

◀ دکمه-فلش شماره ۲- را فشار دهید. خودرو، پس از بستن در صندوق عقب قفل خواهد شد. برای این منظور، در راننده باید بسته باشد و دستگاه کنترل از راه دور باید خارج از قسمت صندوق عقب باشد.

دسترسی آسان

مفهوم

دسترسی به خودرو بدون فعال کردن دستگاه کنترل از راه دور نیز امکان پذیر است.

تنها چیزی که شما به آن نیاز دارید، حمل دستگاه کنترل از دور با خودتان است. برای مثال آن را در جیب شلوارتان قرار دهید. زمانی که دستگاه کنترل از راه دور در فاصله نزدیک خودرو یا در محوطه داخل خودرو باشد، خودرو می‌تواند به صورت اتوماتیک آن را تشخیص دهد.

دسترسی راحت موارد زیر را پوشش می‌کند:

- < قفل کردن/ باز کردن وسیله نقلیه.
- < بستن راحت.
- < باز کردن جداگانه قفل در صندوق عقب.
- < باز کردن/ بستن در صندوق عقب بدون هیچ گونه فعال‌سازی لمسی.
- < روشن کردن موتور.

اطلاعات

به منظور جلوگیری از قفل شدن خودرو، به هیچ وجه کنترل از راه دور خودرو را در محفظه صندوق عقب قرار ندهید.

الزامات عملکردی

- < هیچ منبع خارجی اختلال در نزدیکی آن وجود نداشته باشد.
- < برای قفل کردن خودرو، دستگاه کنترل از راه دور باید خارج از خودرو و نزدیک درهای آن باشد.
- < سیکل بعدی قفل کردن یا باز کردن خودرو باید حداقل ۲ ثانیه بعد از سیکل قبلی باشد.
- < موتور فقط در حالتی می‌تواند شروع به کار کند که دستگاه کنترل از راه دور خودرو درون وسیله نقلیه باشد.

باز کردن قفل

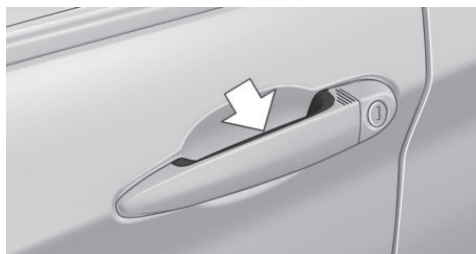

دستگیره در سمت راننده یا مسافر جلو را به صورت کامل بگیرید.

این کار با فشردن این دکمه  روی دستگاه کنترل از راه دور، عملکرد یکسانی دارد.

قفل کردن

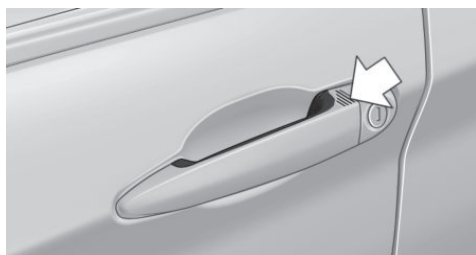

سطح روی دستگیره در راننده یا در مسافر جلو را با انگشتان خود به مدت تقریباً یک ثانیه بدون گرفتن دستگیره در لمس کنید.

این کار با فشردن دکمه  روی دستگاه کنترل از راه دور خودرو عملکرد یکسانی دارد.

به منظور ذخیره انرژی باتری، قبل از قفل کردن دستگاه از خاموش بودن موتور خودرو و تمامی وسایل و سیستم‌های الکترونیکی و مصرف کننده‌ها، اطمینان حاصل نمایید.

بستن راحت

هشدار

در حالت بستن راحت، قطعات بدنه می‌تواند دچار

اشکال شود. بنابراین، خطر صدمه زدن وجود دارد.

اطمینان حاصل کنید هنگام بستن راحت فضای اطراف درها خالی باشد. ►

پای شخص را در مرکز محدوده عقب خودرو شناسایی کرده و از این طریق در صندوق باز یا بسته می‌شود.

حرکت پایي که باید انجام شود



هشدار

زمانی که فعال‌سازی بدون تماس صورت می‌گیرد، ممکن است قطعات داغ خودرو مثلاً سیستم آگزوز لمس شوند. در این صورت، احتمال صدمه وجود دارد. در حرکت پا، اطمینان حاصل کنید که حالت خودرو ثابت است و خودرو را لمس ننمایید. ▶

۱. پای خود را در مرکز قسمت عقب خودرو، حدوداً به اندازه طول یک بازو از پشت خودرو، قرار دهید.
۲. پای خود را در جهت روبرو و تا جایی که امکان دارد زیر وسیله نقلیه ببرید و فوراً آن را بیرون بکشید. با این حرکت، پای شما باید محدوده دو سنسور را پوشش دهد.



باز کردن

حرکت پا که در قسمت قبل توضیح داده شد را انجام دهید. در صندوق عقب، مستقل از این که قبلاً قفل بوده است یا نه، باز خواهد شد.

قبل از باز شدن در، سیستم هشدار خطر چشمک خواهد زد. اگر دستگاه کنترل از راه دور در محدوده سنسور ها باشد، در صندوق ممکن است ناخواسته و با حرکت نا آگاهانه پا بسته شود. محدوده سنسورها حدوداً ۱/۵ متر از ناحیه پشت خودرو را پوشش می‌دهد.

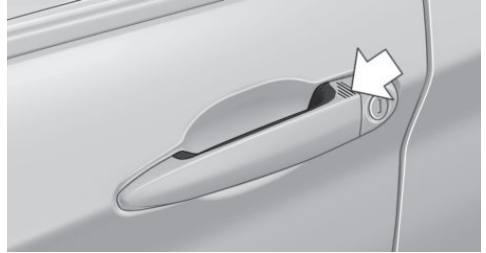

سطح روی دستگیره در راننده یا در مسافر جلو را با انگشتان خود لمس کنید و آن را بدون گرفتن دستگیره در نگه دارید. این کار با فشردن دکمه  روی دستگاه کنترل از راه دور خودرو عملکرد یکسانی دارد. علاوه بر قفل شدن خودرو، در این حالت پنجره‌ها و سان روف خودرو نیز بسته شده و آینه‌های خودرو جمع می‌شود.

باز کردن قفل در صندوق عقب به صورت جداگانه

دکمه واقع بر روی سطح بیرونی در صندوق عقب را فشار دهید. این کار با فشردن دکمه  روی دستگاه کنترل از راه دور خودرو عملکرد یکسانی دارد.

در این حالت، وضعیت درها بدون تغییر باقی می‌ماند. کنترل از راه دور دستگاه را با خود ببرید و آن را در صندوق عقب جا نگذارید. در غیر این صورت، با قفل شدن در صندوق عقب، کنترل از راه دور دستگاه در آن جا محبوس می‌شود و به آن دسترسی نخواهید داشت.



احتیاط

هنگام باز شدن در صندوق عقب، در کمی از محور خود به سمت عقب و بالا حرکت می‌کند. بنابراین، قبل از باز کردن آن از داشتن فضای کافی اطمینان حاصل نمایید. ▶

باز کردن و بستن درب صندوق عقب با فعال‌سازی بدون لمس

اطلاعات عمومی

در صندوق عقب می‌تواند بدون فعال‌سازی لمسی و از طریق دستگاه کنترل از راه دوری که با خود حمل می‌کنید، باز شود. با عملکرد اتوماتیک در صندوق عقب، این در می‌تواند بدون فعال‌سازی لمسی نیز بسته شود. دو سنسور، حرکت رو به جلوی

اختلال در عملکرد

تشخیص کنترل از راه دور به وسیله خودرو تحت شرایط زیر می‌تواند به دلیل اختلال در عملکرد با مشکل مواجه گردد:

- ◀ حالتی که شارژ باتری دستگاه کنترل از راه دور تخلیه شده باشد. برای تعویض باتری به صفحه ۳۵ مراجعه کنید.
 - ◀ اختلال در ارتباطات رادیویی از برج‌های انتقال یا دیگر وسایل و دستگاه‌هایی که توان انتقال امواج بالایی دارند.
 - ◀ در پوشاندن دستگاه کنترل از راه دور به دلیل اجسام فلزی.
 - ◀ اختلال در ارتباطات رادیویی ناشی از تلفن‌های همراه یا دیگر وسایل الکترونیکی که در نزدیکی کنترل قرار دارد.
- از کنار هم قرار دادن کنترل از راه دور با وسایل فلزی یا وسایل الکترونیکی خودداری نمایید.

در صورتی که این عملکرد انجام نشود، می‌توانید خودرو را با کنترل از راه دور یا با استفاده از کلید یکپارچه‌تان از بیرون قفل یا باز کنید. برای اطلاعات بیشتر به صفحه ۳۹ مراجعه نمایید.

تنظیم

باز کردن

تنظیمات در پروفایل فعال ذخیره شده است. برای اطلاعات بیشتر به صفحه ۳۵ مراجعه کنید.

درب‌ها

۱. "Setting"

۲. گزینه "Door/key" را انتخاب کنید.

۳.  این نماد را انتخاب کنید.

۴. قابلیت مورد نظر خود را انتخاب کنید:

◀ "Driver doors only" (فقط در راننده)

در این حالت فقط در سمت راننده و در مخزن سوخت از حالت قفل خارج می‌شود. فشردن مجدد، قفل تمام خودرو را باز می‌کند.

◀ "All doors" (تمامی در ها)

تمامی خودرو از حالت قفل خارج می‌شود.

هشدار

قطعات بدنه هنگام عملکرد در صندوق عقب می‌توانند دچار اشکال شوند. بنابراین، خطر آسیب دیدن وجود دارد. اطمینان حاصل کنید هنگام باز و بسته شدن در صندوق عقب، فضای کافی برای جابجایی وجود دارد. ▶

احتیاط

هنگام باز شدن در صندوق عقب، در کمی از محور خود به سمت عقب و بالا حرکت می‌کند. بنابراین، قبل از باز کردن آن از داشتن فضای کافی اطمینان حاصل نمایید. ▶

بستن

حرکت پا که در قسمت قبل توضیح داده شد را انجام دهید. سیستم هشدار خطر، چشمک می‌زند؛ و یک سیگنال صوتی قبل از بسته شدن در صندوق عقب به صدا در می‌آید. بسته شدن در صندوق عقب تأثیری بر روی وضعیت قفل شدن درهای خودرو نخواهد داشت.

به منظور جلوگیری از قفل شدن خودرو، به هیچ وجه کنترل از راه دور خودرو را در محفظه صندوق عقب قرار ندهید. حرکت دیگری از پا می‌تواند عملیات بستن را دچار وقفه کند. اگر دستگاه کنترل از راه دور در محدوده سنسورها باشد، در صندوق ممکن است ناخواسته و با حرکت ناآگاهانه پا بسته شود. محدوده سنسورها حدوداً ۱/۵ متر از ناحیه پشت خودرو را پوشش می‌دهد.

هشدار

قطعات بدنه هنگام عملکرد در صندوق عقب می‌توانند دچار اشکال شوند. بنابراین، خطر آسیب دیدن وجود دارد. اطمینان حاصل کنید هنگام باز و بسته شدن در صندوق عقب، فضای کافی برای جابجایی وجود دارد. ▶

احتیاط

هنگام باز شدن در صندوق عقب، در کمی از محور خود به سمت عقب و بالا حرکت می‌کند. بنابراین، قبل از باز کردن آن از داشتن فضای کافی اطمینان حاصل نمایید. ▶

◀ "Lock after start driving" در این حالت

خودرو پس از آن که شما شروع به رانندگی کردید، به صورت اتوماتیک قفل می‌شود.

بازیابی تنظیمات مربوط به صندلی و آینه

آخرین وضعیت استفاده شده برای صندلی راننده و آینه بیرونی سمت راننده، در تنظیمات دستگاه کنترل از راه دوری که در حال استفاده است، ذخیره می‌شود.

زمانی که اتومبیل از حالت قفل خارج می‌شود، در صورتی که این قابلیت فعال شده باشد، این تنظیمات به طور اتوماتیک بازیابی می‌شود.

هشدار

هنگام جابجایی صندلی‌ها، احتمال ایجاد اشکال در قطعات وجود دارد. به همین دلیل احتمال آسیب رسیدن به خودرو وجود دارد. لذا، اطمینان حاصل نمایید که فضای کافی برای جابجایی صندلی هنگام تنظیم آن وجود دارد. ▶

روند تنظیم صندلی خودرو در شرایط زیر دچار وقفه می‌شود:

- ◀ هنگامی که کلید تغییر وضعیت صندلی فشرده شود.
- ◀ هنگامی که دکمه صندلی و حافظه آینه فشرده شود.

فعال کردن تنظیمات

۱. "Setting"
۲. "Doors/key" را انتخاب کنید.
۳. "Last seat position autom" (آخرین وضعیت ذخیره شده برای صندلی).

سیستم هشدار

مفهوم کلی

هنگامی که خودرو قفل باشد، سیستم هشدار خودرو به موارد زیر عکس العمل نشان خواهد داد:

- ◀ باز شدن در، کاپوت خودرو و در صندوق عقب.
- ◀ حرکت در داخل خودرو.
- ◀ هنگامی که شیب وسیله نقلیه تغییر کند: مثلاً هنگام تلاش برای دزدیدن تاورهای خودرو؛ و یا هنگام بکسل کردن خودرو.
- ◀ قطع شدن ولتاژ باتری.

در صندوق عقب

وابسته به ویژگی‌های اختیاری خودرو و نسخه کشور مبدأ، این تنظیمات در برخی از خودروها موجود نمی‌باشد.

۱. "Setting"
۲. "Doors/key" را انتخاب کنید.
۳.  این آیتم را انتخاب کنید.
۴. قابلیت مورد نظر را انتخاب کنید:

◀ "Tailgate"

بر اساس ویژگی‌های خودروی شما، قفل صندوق عقب باز و بسته می‌شود.

◀ "Tailgate + door(s)"

وابسته به ویژگی‌های خودروی شما، قفل صندوق عقب باز و بسته می‌شود و قفل درها باز می‌شود.

سیگنال‌های تایید که از طرف خودرو اعلام می‌شوند

تنظیمات در پروفایل اکتیو ذخیره شده‌اند. برای اطلاعات بیشتر به صفحه ۳۵ مراجعه فرمایید.

۱. "Setting"
۲. "Doors/key" را انتخاب کنید.
۳. سیگنال‌های تایید مورد نظر خود را فعال یا غیرفعال نمایید:

- ◀ "Acoustic sig. Lock/unlock": فعال یا غیرفعال کردن سیگنال صوتی هنگام قفل شدن و باز شدن.
- ◀ "Flash when unlock/lock": چشمک زدن هنگام قفل و باز شدن.

قفل اتوماتیک

تنظیمات در پروفایل اکتیو ذخیره شده‌اند. برای اطلاعات بیشتر به صفحه ۳۵ مراجعه فرمایید.

۱. "Setting"
۲. "Doors/key" را انتخاب کنید.
۳. قابلیت مورد نظر را انتخاب کنید:
- ◀ "Lock if no door is opened": در این حالت خودرو به صورت اتوماتیک در صورتی که هیچ کدام از درهای آن باز نباشد، بعد از مدت کوتاهی قفل می‌شود.

◀ چراغ نشانگر به صورت کوتاه هر دو ثانیه یک بار چشمک می‌زند.

سیستم هشدار فعال می‌شود.

◀ چراغ نشانگر پس از هر بار قفل کردن خودرو چشمک می‌زند.

درها، کاپوت خودرو و در صندوق عقب به درستی بسته نشده است، این درها باید به طور کامل بسته شوند.

پس از گذشت ۱۰ ثانیه، چراغ نشانگر به صورت پیوسته شروع به چشمک زدن می‌کند. سنسور حرکت داخلی و سنسور هشدار دهنده شیب ضد سرقت خودرو فعال نشده است.

زمانی که در باز مانده بسته باشد، سنسور حرکت داخلی و سنسور هشداردهنده شیب ضد سرقت خودرو روشن خواهد شد.

◀ چراغ چشمک زن پس از باز شدن قفل خودرو خاموش می‌شود:

خودرو دستکاری نشده است.

◀ چراغ چشمک زن پس از باز شدن قفل خودرو تا زمانی که موتور روشن شود، شروع به چشمک زدن می‌کند، اما این مدت بیش‌تر از ۵ دقیقه طول نخواهد کشید: سیستم هشدار فعال شده است.

سنسور هشدار شیب

شیب خودرو هنگام حرکت یا سکون سنجیده می‌شود.

سیستم هشدار در شرایطی که کسی قصد سرقت چرخ‌های خودرو را داشته باشد یا خودرو بکسل شده باشد، به صدا در می‌آید.

سنسور حرکت داخلی خودرو

به منظور عملکرد درست این قابلیت، پنجره‌ها و سان روف خودرو باید بسته باشند.

جلوگیری از هشدارهای غیرعمدی و ناخواسته

در شرایط زیر، سنسور حرکت داخلی و سنسور هشدار برای شیب خودرو می‌توانند هم زمان با یکدیگر خاموش شوند:

سیستم هشدار به صورت مختصر به شکل‌های زیر هشدار می‌دهد:

◀ با به صدا در آمدن یک هشدار صوتی.

◀ با روشن کردن سیستم هشدار خطر.

◀ با فلش زدن چراغ‌های مناسب برای رانندگی در روز.

فعال کردن و غیرفعال کردن سیستم هشدار

زمانی که وسیله نقلیه را چه به وسیله دستگاه کنترل از راه دور یا گزینه دسترسی راحت، قفل کرده یا قفل آن را باز می‌کنید، در همان زمان سیستم هشدار فعال یا غیرفعال می‌شود.

قفل در و فعال شدن سیستم هشدار

زمانی که در خودرو به سبیله قفل در باز شود، سیستم هشدار فعال خواهد شد.

در صندوق عقب و فعال شدن سیستم هشدار

حتی زمانی که سیستم هشدار فعال باشد، در صندوق عقب می‌تواند باز شود. پس از بسته شدن در صندوق عقب، در قفل خواهد شد و پس از قفل شدن، درهای خودرو مجدداً چک خواهد شد. سیستم هشدار خطر نیز یک بار چشمک خواهد زد.

حالت اضطراری

در صورتی که احساس کردید در وضعیت خطر قرار گرفته‌اید، می‌توانید سیستم هشدار را فعال نمایید.

دکمه روی کنترل از راه دور را حداقل به مدت ۳ ثانیه فشار دهید.

برای خاموش کردن سیستم هشدار، می‌توانید هر کدام از کلیدهای روی کنترل را فشار دهید.

چراغ نشانگر بر روی آینه وسط خودرو

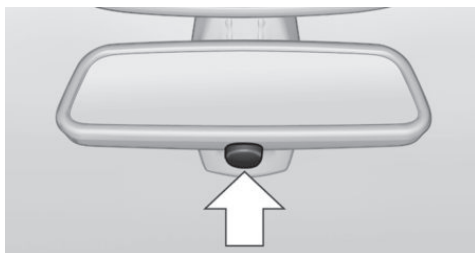

خود را در خودرو تنها نگذارید. کنترل از راه دور خودرو را با خود برده و خودرو را قفل نمایید. ▶

مرور



- ◀ زمان شستشوی خودرو.
- ◀ در گاراژهای دوبلکس.
- ◀ زمانی که خودرو توسط قطار یا تریلی، روی دریا یا خشکی در حال حمل است.
- ◀ زمانی که داخل خودرو حیوان قرار گرفته باشد.

خاموش کردن سنسور حرکت داخلی و سنسور هشدار شیب خودرو

دکمه روی دستگاه کنترل از راه دور خودرو را مجدداً به مدت ۱۰ ثانیه به محض قفل خودرو فشار دهید. چراغ نشانگر به مدت حدود ۲ ثانیه روشن شده؛ سپس به چشمک زدن ادامه می‌دهد. سنسور حرکت داخلی و سنسور هشدار برای شیب خودرو تا زمانی که خودرو مجدداً قفل شود، خاموش باقی می‌ماند.

باز کردن

دکمه را تا نقطه‌ی درگیر شدن فشار دهید. تا زمانی که کلید را گرفته‌اید، پنجره‌ها باز خواهند شد. دکمه را فراتر از مقدار درگیر شدن (انتها) فشار دهید. پنجره‌ها به صورت اتوماتیک باز خواهند شد. فشردن مجدد دکمه، باز شدن پنجره‌ها را متوقف می‌کند. همچنین، مراجعه کنید به: Convenient opening به وسیله دستگاه کنترل از راه دور صفحه ۳۸.

بستن

هشدار هنگامی که پنجره‌ها در حال باز و بسته شدن است، قطعات بدنه و وسایل ممکن است دچار صدمه شوند. در این حالت احتمال آسیب دیدن به خودرو وجود دارد. بنابراین اطمینان حاصل نمایید که هنگام باز و بسته شدن پنجره‌ها فضای کافی وجود دارد. ▶

دکمه را تا نقطه‌ی درگیر شدن بکشید. تا زمانی که کلید را کشیده‌اید، پنجره‌ها بسته خواهند شد. دکمه را فراتر از مقدار درگیر شدن بکشید. پنجره‌ها به صورت اتوماتیک بسته خواهند شد. کشیدن مجدد دکمه، بسته شدن پنجره‌ها را متوقف می‌کند. همچنین، برای اطلاعات بیشتر به بستن به وسیله دسترسی راحت (Comfort Access) در صفحه ۴۳ مراجعه نمایید.

خاموش کردن سیستم هشدار

باز کردن قفل خودرو توسط کنترل از راه دور آن و یا باز کردن سویچ خودرو، در صورت نیازی می‌توانید از تشخیص اضطرابی کنترل از راه دور خودرو استفاده نمایید. برای اطلاعات بیشتر به صفحه ۳۵ مراجعه کنید. با دسترسی راحت: در صورتی که شما دستگاه کنترل از راه دور را با خود حمل می‌کنید، دستگیره در خودرو سمت راننده یا کمک راننده را بگیرید.

بالابر پنجره‌ها

اطلاعات

هشدار

کودکان یا حیوانات بی‌مراقب، می‌توانند خودرو را به حرکت درآورند و مثلاً با اقدامات زیر، ایمنی خود و وسایل نقلیه را به خطر بیناندازند:

- ◀ فشار دادن دکمه Start/Stop.
- ◀ آزاد کردن ترمز دستی خودرو.
- ◀ باز و بسته کردن درها یا پنجره‌ها.
- ◀ تغییر وضعیت دنده به حالت خلاص.
- ◀ استفاده از تجهیزات خودرو.

خطر تصادف و جراحت وجود دارد. بنابراین، حیوانات و کودکان

سیستم حفاظت در برابر گیر کردن



هشدار
 هنگامی که پنجره‌ها در حال باز و بسته شدن است، قطعات بدنه و وسایل ممکن است دچار صدمه شوند. در این حالت احتمال آسیب دیدن به خودرو وجود دارد؛ بنابراین اطمینان حاصل نمایید که هنگام باز و بسته شدن پنجره‌ها فضای کافی وجود دارد. ▶



هشدار
 وسایل جانبی پنجره‌ها مانند آنتن‌ها می‌تواند بر روی عملکرد سیستم حفاظت شیشه بالابر تاثیر داشته باشد. در این حالت احتمال آسیب رساندن به خودرو وجود دارد. بنابراین، از نصب وسایل جانبی در محدوده حرکت پنجره‌ها خودداری نمایید. ▶

اگر نیروی بستن در حین بسته شدن پنجره از حد مشخصی تجاوز کند، فرایند بسته شدن پنجره متوقف می‌شود. پنجره مجدداً به آهستگی باز می‌شود.

بستن بدون سیستم حفاظت در برابر گیر کردن



هشدار
 هنگامی که پنجره‌ها در حال باز و بسته شدن است، قطعات بدنه و وسایل ممکن است دچار صدمه شوند. در این حالت احتمال آسیب دیدن به خودرو وجود دارد؛ بنابراین اطمینان حاصل نمایید که هنگام باز و بسته شدن پنجره‌ها فضای کافی وجود دارد. ▶

در صورتی که خطری از بیرون، خودرو را تهدید کند یا اگر یخ مانع از بسته شدن عادی پنجره شود، مراحل زیر را دنبال کنید:

۱. دکمه را تا انتها کشیده و همان جا نگه دارید. سیستم حفاظت در برابر گیر کردن محدود شده و در صورتی که نیروی مقاوم از حد مشخصی تجاوز کند، پنجره به آرامی باز خواهد شد.
 ۲. برای مدت ۴ ثانیه کلید را تا انتها کشیده و همان جا نگاه دارید.
- پنجره بدون حفاظت در برابر گیر کردن بسته می‌شود.

کلید ایمنی

اطلاعات کلی

یک کلید ایمنی روی در سمت راننده واقع شده است. این کلید از باز کردن و بستن شیشه‌های عقب توسط کودکان به وسیله کلیدهای پنجره عقب جلوگیری می‌کند.

اطلاعات



هشدار
 هنگامی که پنجره‌ها در حال باز و بسته شدن است، قطعات بدنه و وسایل ممکن است دچار صدمه شوند. در این حالت احتمال آسیب دیدن به خودرو وجود دارد؛ بنابراین اطمینان حاصل نمایید که هنگام باز و بسته شدن پنجره‌ها فضای کافی وجود دارد. ▶

به منظور جلوگیری از بسته شدن کنترل نشده پنجره‌ها، برای مثال در حالتی که کودکان یا حیوانات روی صندلی عقب خودرو نشسته‌اند، سویچ امنیتی را فشار دهید.

روشن و خاموش کردن



این دکمه را فشار دهید. در صورتی که سویچ امنیتی فعال شده باشد، LED روشن می‌شود.

سان روف پانوروما

اطلاعات عمومی

سان روف و آفتابگیر کشویی می‌توانند با یک کلید به طور هم زمان -یا جداگانه- تغییر وضعیت دهند. زمانی که سویچ خودرو باز شده باشد، سان روف می‌تواند عمل کند.



اطلاعات

هشدار 

هنگامی که سان روف در حال باز و بسته شدن است، قطعات بدنه و وسایل ممکن است دچار اشکال شود. در این حالت احتمال آسیب دیدن به خودرو وجود دارد. بنابراین اطمینان حاصل نمایید که هنگام باز و بسته شدن پنجره‌های سان روف فضای کافی وجود دارد. ▶

هشدار 

کودکان یا حیوانات بی مراقب، می‌توانند خودرو را به حرکت درآورند و مثلاً با اقدامات زیر، ایمنی خود و وسایل نقلیه را به خطر بیندازند:

◀ فشار دادن دکمه Start/Stop

◀ آزاد کردن ترمز دستی خودرو.

◀ باز و بسته کردن درها یا پنجرها.

◀ تغییر وضعیت دنده خودرو به حالت خلاص.

◀ استفاده از تجهیزات خودرو.

خطر تصادف و جراحت وجود دارد. بنابراین، حیوانات و کودکان خود را در خودرو تنها نگذارید. کنترل از راه دور را با خود برده و خودرو را قفل نمایید. ▶

شیب دار کردن و بستن سان روف

به صورت کوتاه دکمه را به سمت بالا فشار دهید.

◀ سان روف بسته شده، شیب دار شده و آفتابگیر کشویی به آرامی باز می‌شود.

◀ سان روف باز شده، بسته می‌شود تا زمانی که در وضعیت شیب دار قرار بگیرد. آفتابگیر کشویی بدون حرکت باقی می‌ماند.

◀ سان روف شیب دار شده، بسته می‌شود. آفتابگیر کشویی بدون حرکت باقی می‌ماند.



باز شدن / بستن سان روف و آفتابگیر کشویی به صورت جداگانه

◀ کلید را در جهت مورد نظر تا انتها فشار داده و همان جا نگه دارید. تا زمانی که کلید را به سمت عقب نگه داشته‌اید، آفتابگیر کشویی باز خواهد شد. در صورتی که از قبل آفتابگیر کشویی باز باشد، سان روف باز خواهد شد.

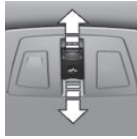

سان روف تا زمانی که کلید را به سمت جلو نگاه داشته‌اید، بسته خواهد شد. در صورتی که از قبل سان روف بسته باشد یا در وضعیت شیب دار شده قرار گرفته باشد، آفتابگیر کشویی بسته خواهد شد.

◀ کلید را در جهت مد نظر خود فراتر از نقطه مقاومت فشار دهید.

آفتابگیر کشویی به صورت اتوماتیک باز خواهد شد. اگر آفتابگیر کشویی از قبل به صورت کامل باز باشد، سان روف به صورت اتوماتیک باز خواهد شد.

شیشه سان روف به صورت اتوماتیک بسته خواهد شد. در صورتی که از قبل پنجره سان روف بسته باشد یا در وضعیت شیب دار قرار گرفته باشد، آفتابگیر کشویی به صورت اتوماتیک بسته خواهد شد.

فشار دادن کلید به سمت بالا، حرکت سان روف و آفتابگیر کشویی را متوقف می‌کند.

باز شدن / بستن سان روف و آفتابگیر کشویی به صورت هم زمان

به صورت سریع و دوبار پشت سر هم دکمه را در جهت دلخواه فراتر از نقطه مقاومت فشار دهید.

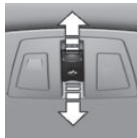

سان روف و آفتابگیر کشویی هم زمان با هم حرکت می‌کنند. فشار دادن دکمه به سمت بالا، حرکت آن‌ها را متوقف می‌کند.

◀ برای اطلاع در مورد باز کردن راحت، توسط دستگاه

بستن از وضعیت بالا آمده بدون سیستم حفاظت

در برابر گیر کردن

در صورتی که از بیرون خطری وجود دارد، دکمه را تا انتها فشار داده و همان جا نگه دارید.

شیشه سان روف بدون حفاظت در برابر گیر کردن، بسته می‌شود.

راه انداختن مجدد پس از قطع برق

بعد از مشکل برقی در حین فرایند باز کردن یا بستن، سان روف می‌تواند تنها تا حد محدودی مورد استفاده قرار گیرد.

راه‌اندازی سیستم

سیستم در حالتی می‌تواند راه‌اندازی شود که خودرو ثابت بوده و موتور روشن باشد.

در حین راه‌اندازی، شیشه سان روف بدون حفاظت در برابر گیر کردن بسته می‌شود.



هشدار

هنگامی که پنجره‌ها در حال باز و بسته شدن است، قطعات بدنه و وسایل ممکن است دچار اشکال شوند. در این حالت احتمال آسیب دیدن به خودرو وجود دارد؛ بنابراین اطمینان حاصل نمایید که هنگام باز و بسته شدن سان روف فضای کافی وجود دارد. ▶

کلید را به سمت بالا فشار دهید و تا زمان کامل شدن فرآیند راه‌اندازی، آن را نگه دارید.



◀ فرایند راه‌اندازی ظرف مدت ۱۵ ثانیه

آغاز شده و تا زمانی که سان روف و آفتابگیر کشویی به طور کامل بسته شوند، ادامه پیدا می‌کند.

◀ سان روف بدون حفاظت در برابر گیر کردن، بسته می‌شود.

کنترل از راه دور به صفحه ۳۸ مراجعه نمایید.

◀ برای اطلاع در مورد بستن توسط دسترسی راحت به صفحه ۴۳ مراجعه نمایید.

وضعیت راحت

در صورتی که شیشه سان روف به طور اتوماتیک کاملاً باز نشود، به وضعیت راحت یا "Comfort Position" رسیده است. در این حالت، نویزهای ناشی از باد در داخل خودرو به حداقل می‌رسد.

در صورت نیاز، با فشار دادن دکمه، به حرکت ادامه دهید.

سیستم حفاظت در برابر گیر کردن

در صورتی که نیروی بستن، هنگام بسته شدن سان روف از حد مشخصی تجاوز کند، عملیات بسته شدن متوقف می‌شود.

در این حالت، سان روف به آرامی باز می‌شوند.



هشدار

هنگامی که پنجره‌ها در حال باز و بسته شدن است، قطعات بدنه و وسایل ممکن است دچار اشکال شوند. در این حالت احتمال آسیب دیدن به خودرو وجود دارد. بنابراین اطمینان حاصل نمایید که هنگام باز و بسته شدن پنجره‌های سان روف فضای کافی وجود دارد. ▶

بستن از وضعیت باز، بدون سیستم حفاظت در برابر

گیر کردن

در صورتی که از بیرون خطری وجود داشته باشد، مراحل زیر را دنبال کنید:

۱. کلید را به سمت جلو و تا نیمه فشار دهید و همان جا نگه دارید.

سیستم حفاظت در برابر گیر کردن محدود شده و در صورتی که نیروی بستن از حد مشخصی تجاوز کند، پنجره به آرامی باز خواهد شد.

۲. دکمه را مجدداً فشار دهید و همان جا نگه دارید تا شیشه سان روف بسته شود.

اطمینان حاصل نمایید که مکان کافی برای بسته شدن وجود دارد.

تنظیم کردن

امکانات و ویژگی‌های خودرو

در این بخش همه استانداردها، ویژگی‌های خاص هر کشور و آپشن‌هایی که در ورژن‌ها ارائه شده است توضیح داده می‌شود. ویژگی‌هایی که با توجه به آپشن‌های انتخابی یا ورژن کشور شما ممکن است در خودروی شما وجود نداشته باشند نیز توضیح داده شده‌اند. این موضوع در مورد عملکردها و سیستم‌های مربوط به ایمنی خودرو نیز صدق می‌کند. مقررات خاص هر کشور بایستی زمان استفاده از امکانات و سیستم‌ها مورد توجه قرار گیرد.

نشستن به صورت ایمن

وضعیت نشستن ایده‌آل می‌تواند نقشی اساسی و مهم در رانندگی بدون خستگی و راحت، برای راننده ایفا کند. وضعیت نشستن می‌تواند نقش مهمی در تصادفات در رابطه با موارد زیر ایفا کند:

- ◀ کمربندهای ایمنی، برای اطلاعات بیشتر به صفحه ۵۶ رجوع کنید.
- ◀ محافظت از سر، برای اطلاعات بیشتر به صفحه ۵۸ رجوع کنید.
- ◀ کیسه‌های هوا، برای اطلاعات بیشتر به صفحه ۱۰۲ رجوع کنید.

صندلی‌های جلو

اطلاعات

هشدار

تنظیم صندلی راننده در حین رانندگی می‌تواند منجر به تغییرات ناخواسته در صندلی خودرو شود. در نتیجه، کنترل خودرو ممکن است از دست برود و در نتیجه خطر تصادف وجود دارد. بنابراین، صندلی سمت راننده را تنها در زمانی که خودرو ثابت و بدون حرکت است، تنظیم نمایید. ▶

هشدار

در حالتی که تکیه‌گاه صندلی بیش از اندازه به سمت عقب باشد، ممکن است کمربند ایمنی نتواند به خوبی تاثیرگذار باشد. در این حالت در هنگام تصادفات، احتمال سرخوردن راننده از زیر کمربند خواهد بود و ممکن است به راننده و سرنشینان صدمات جدی‌تری وارد شود. قبل از شروع سفر، صندلی خود را تنظیم کنید. تکیه‌گاه صندلی خود را نیز در وضعیت قائم تنظیم کنید و هنگام رانندگی نیز از تنظیم مجدد آن خودداری کنید. ▶

هشدار

هنگام حرکت دادن صندلی‌ها، خطر ایجاد اختلال وجود دارد. لذا ممکن است به خودرو آسیب وارد شود. اطمینان حاصل نمایید که هنگام تنظیم صندلی خودرو، فضای کافی برای جایابی آن وجود دارد. ▶

صندلی‌های قابل تنظیم به صورت دستی

مرور

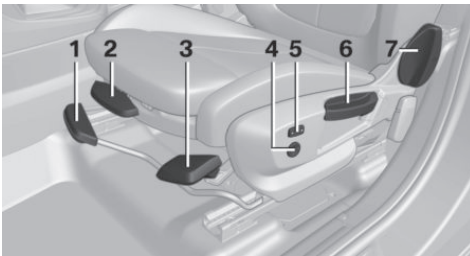

- ۱ به سمت جلو/ به سمت عقب
- ۲ پشتی‌بان ران
- ۳ تنظیم شیب صندلی
- ۴ محافظت از کمر
- ۵ تنظیم پهناي تکیه‌گاه صندلی
- ۶ ارتفاع
- ۷ شیب تکیه‌گاه صندلی

تنظیم شیب صندلی

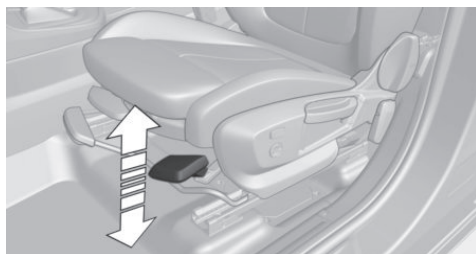

اهرم را به سمت بالا بکشید یا به سمت پایین فشار دهید تا صندلی به شیب مورد نظر شما برسد.

صندلی‌های قابل تنظیم به صورت برقی

مرور

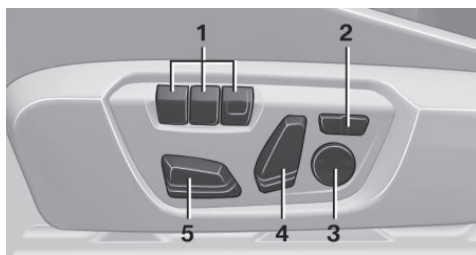

- ۱ حافظه صندلی و آینه
- ۲ پهنای تکیه‌گاه صندلی
- ۳ محافظت از کمر
- ۴ تنظیم شیب تکیه‌گاه صندلی
- ۵ حرکت به سمت جلو/ عقب، ارتفاع و شیب صندلی

اطلاعات کلی

تنظیمات برای صندلی راننده، در پروفایلی که اکنون در حال استفاده است، ذخیره می‌شود. زمانی که قفل خودرو توسط دستگاه کنترل از راه دور باز می‌شود، وضعیت صندلی در صورتی که این قابلیت قبلاً فعال شده باشد، به صورت اتوماتیک فراخوانی می‌شود. برای اطلاعات بیشتر به صفحه ۴۶ رجوع کنید.

حرکت به سمت جلو و عقب



اهرم را به سمت بالا بکشید و صندلی را در جهت مورد نظر خود حرکت دهید.

پس از رها کردن اهرم، صندلی را به آرامی به سمت جلو و عقب حرکت دهید و از درگیر شدن آن به طور کامل اطمینان حاصل نمایید.

تنظیم ارتفاع

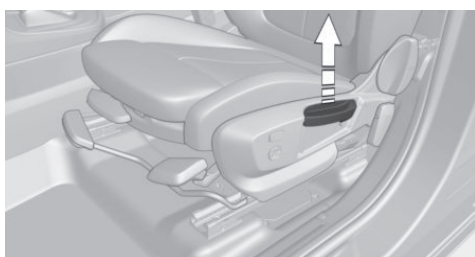

اهرم را به سمت بالا بکشید یا به سمت پایین فشار دهید تا به ارتفاع مورد نظر خود برسید.

تنظیم شیب تکیه‌گاه صندلی



اهرم را بکشید و تا جایی که نیاز است وزن خود را به صندلی اعمال کنید یا فشار وزن خود را کم کنید.

جزئیات تنظیم صندلی

۱. حرکت به سمت جلو و عقب.

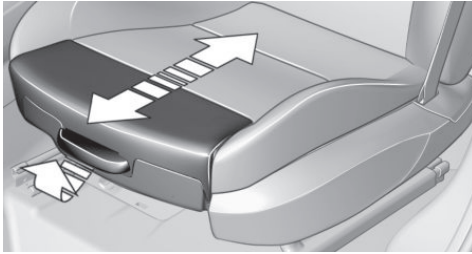

اهرم روبروی صندلی را بکشید و آن را تنظیم نمایید.

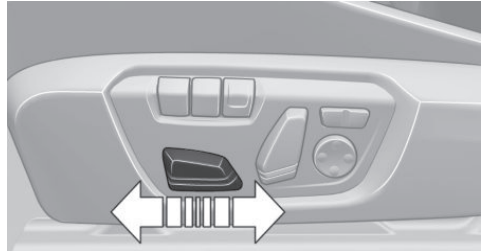

۲. تنظیم ارتفاع.

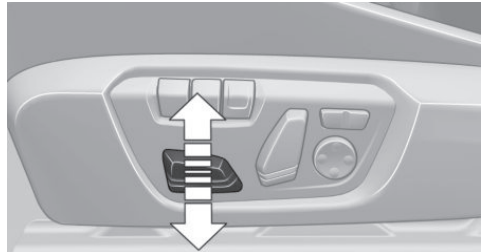

۳. شیب صندلی.

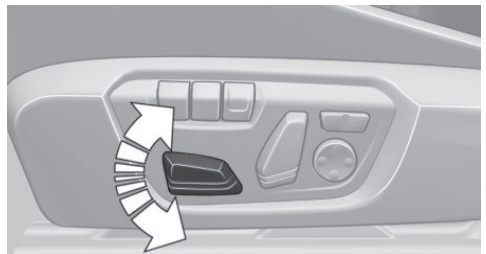

۴. شیب تکیه‌گاه صندلی.

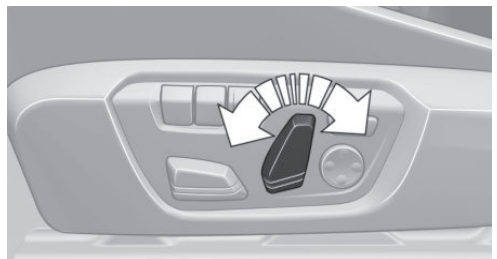

پشتیبان ران

محافظت از کمر

انحنای تکیه‌گاه صندلی خودرو می‌تواند به گونه‌ای تنظیم شود که ناحیه کمر و ستون فقرات را محافظت نماید.

قسمت جلو/ عقب کلید را فشار دهید:

انحنای صندلی کاهش/ افزایش می‌یابد.

قسمت بالا / پایین کلید را فشار دهید:

انحنای صندلی به سمت بالا یا پایین

تغییر وضعیت می‌دهد.



تنظیم پهنای تکیه‌گاه صندلی

به منظور تنظیم نگه‌دارنده جانبی، به

کمک زبانه‌های جانبی تعبیه شده، پهنای

تکیه‌گاه صندلی را تغییر دهید.



هشدار

تنظیم صندلی راننده در حین رانندگی می‌تواند منجر به تغییرات ناخواسته در صندلی خودرو شود. در نتیجه، کنترل خودرو ممکن است از دست برود و خطر تصادف وجود دارد. بنابراین، صندلی سمت راننده را تنها در زمانی که خودرو ثابت و بدون حرکت است، تنظیم نمایید. ▶

حرکت به سمت جلو/ حرکت به سمت عقب

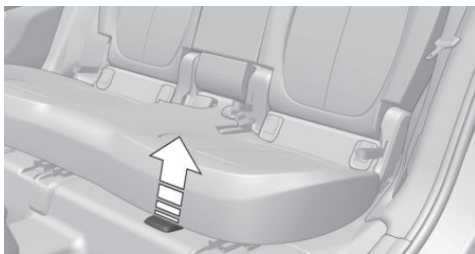

اهرم را به سمت بالا بکشید و صندلی را در جهت مورد نظر خود حرکت دهید.

پس از رها کردن اهرم، صندلی را به آرامی به سمت جلو و عقب حرکت دهید و از درگیر شدن آن به طور کامل اطمینان حاصل نمایید.

صندلی می‌تواند با نسبت ۶۰/۴۰ به سمت جلو یا عقب تنظیم شود.

شیب تکیه‌گاه صندلی

هشدار

حرکت ناگهانی تکیه‌گاه صندلی عقب هنگام رانندگی می‌تواند منجر به باز شدن ناخواسته قفل پشتی‌های صندلی عقب از حلقه‌ها شود. در این حالت، احتمال آسیب وجود دارد. بنابراین برای باز کردن قفل پشتی صندلی‌های عقب، هیچ‌گونه وسیله‌ای به حلقه‌ها ننندید. ▶

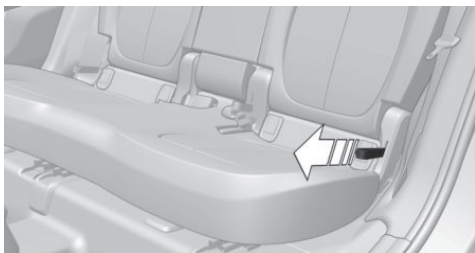

گرمکن صندلی جلو



روشن کردن

برای افزایش یک واحد دما، این دکمه را یک بار فشار دهید.

زمانی که هر سه LED روشن شوند، به دمای ماکزیمم رسیده‌اید. اگر سفر شما حدود ۱۵ دقیقه به طور پیوسته به طول انجامد، گرمکن صندلی به طور اتوماتیک فعال شده و بر روی آخرین دمای انتخابی تنظیم می‌شود.

زمانی که گزینه ECO PRO فعال شده باشد، خروجی گرم کننده کاهش می‌یابد. برای اطلاعات بیشتر به صفحه ۱۷۶ مراجعه کنید.

خاموش کردن

این کلید را به مدت طولانی‌تری فشار دهید. چراغ‌های LED خاموش خواهند شد.

صندلی‌های عقب

ردیف دوم صندلی‌ها

اطلاعات

هشدار

زمانی که کنسول وسط صندلی‌های عقب را به سمت پایین حرکت می‌دهید، خطر گیر کردن قطعات وجود دارد. بنابراین احتمال آسیب دیدگی و صدمه وجود دارد. اطمینان حاصل نمایید که فضای کافی برای حرکت کنسول وسط صندلی عقب به سمت پایین وجود دارد. ▶

هشدار 

اثر حفاظتی کمربندهای ایمنی در صورتی که کمربندها به صورت نادرست بسته شده باشند، ممکن است کاهش یابد یا از دست برود. بستن نادرست کمربندهای ایمنی می‌تواند حتی منجر به جراحات دیگری شود. برای مثال، در صورت بروز تصادف یا ترمز شدید، بستن نادرست کمربند می‌تواند خطرناک باشد. لذا، اطمینان حاصل نمایید که تمامی سرنشینان کمربندهای خود را به صورت درست بسته‌اند. ▶

هشدار 

در صورتی که تکیه‌گاه صندلی عقب قفل نشده باشد، قابلیت حفاظتی کمربندهای ایمنی میانی تضمین نخواهد شد. در این حالت، خطر جانی و جراحات برای سرنشینان وجود دارد. در صورتی که شما از کمربند صندلی وسط در عقب اتومبیل استفاده می‌کنید، تکیه‌گاه صندلی عقب را قفل نمایید. ▶

طرز صحیح استفاده از کمربندهای ایمنی

- ◀ کمربند ایمنی را بدون پیچ خوردگی و تا حد امکان تنگ، دور شانه خود ببندید.
- ◀ کمربند ایمنی را تا حدی تنگ کنید که فشاری به شکم شما وارد نشود.
- ◀ کمربند ایمنی را بر روی گلوئی خود نبندید و از تماس آن با لبه‌های تیز و اجسام سخت و شکننده اجتناب کنید.
- ◀ از بستن و تنگ کردن بیش از حد کمربند خودداری نمایید.
- ◀ به طور مکرر کمربند خود را در قسمت بالا تنه سفت کنید.

بستن قفل کمربند ایمنی

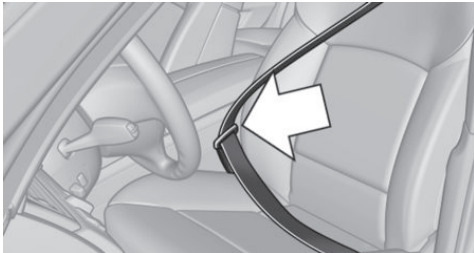

از شنیدن صدای چفت شدن قفل کمربند ایمنی در قاب مخصوص آن مطمئن شوید.

تسمه را بکشید و تا جایی که نیاز است وزن خود را به صندلی اعمال کنید یا آن را بلند کنید.

کمربند ایمنی

صندلی‌های دارای کمربند ایمنی

خودرو دارای ۵ صندلی می‌باشد که هر کدام از آن‌ها توسط یک کمربند تجهیز شده است.

اطلاعات کلی

همیشه قبل از حرکت خودرو، اطمینان حاصل نمایید که تمامی سرنشینان خودرو کمربندهای ایمنی خود را بسته باشند. برای امنیت جانی سرنشینان خودرو، مکانیزم قفل شدن کمربندهای ایمنی سریع می‌باشد. به آرامی کمربند را به سمت خارج هدایت کنید.

اگر چه کیسه‌های هوا با فراهم آوردن امنیت بیش‌تر، ایمنی خودرو را افزایش می‌دهند، با این حال جایگزین مناسبی برای کمربندهای ایمنی نخواهند بود.

اگر صندلی به درستی تنظیم شده باشد، نقطهٔ لنگرگاه بند شانه فوقانی برای سرنشینان بزرگسال با هر سایزی درست می‌باشد.

◀ دو قفل کمربند ایمنی بیرونی که در کنار صندلی‌های پشت قرار دارند، برای سرنشینان راست و چپ هستند.

◀ قفل کمربند ایمنی داخلی که کنار صندلی پشت تعبیه شده است فقط متعلق به سرنشین وسط است.

اطلاعات

هشدار 

اگر کمربند ایمنی برای بیش از یک شخص مورد استفاده قرار گیرد، تاثیر امنیتی کمربند های ایمنی کم‌تر خواهد شد. در این حالت، خطر جانی و جراحات برای سرنشینان وجود دارد. بنابراین، اجازه ندهید بیش از یک شخص از یک کمربند ایمنی استفاده کند. نوزادان و کودکان اجازه ندارند روی پای بزرگسالان بنشینند. به جای آن، باید از صندلی‌های مخصوص نوزاد و کودکان و سیستم نگه‌داری از کودکان برای آن‌ها استفاده شود. ▶

۳. با زبانه قفل کمربند، فلش شماره ۱، سگک دوم کمربند ایمنی را باز کنید - فلش شماره ۲-.

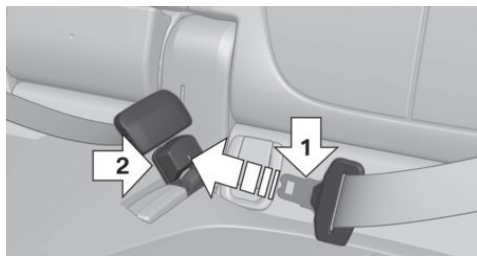

۴. کمربند را به سمت سقف هدایت کنید.

یادآوری بستن کمربند ایمنی برای صندلی راننده و مسافران خودرو

چراغ نمایشگر روشن و خاموش می شود و یک سیگنال صوتی صدا می‌دهد. مطمئن شوید



کمربندهای ایمنی شما به طور صحیح قرار گرفته باشد. یادآور کمربند ایمنی در سرعت های بالاتر از ۶ مایل بر ساعت (معادل ۱۰ کیلومتر بر ساعت) فعال می شود. در صورتی که بر روی صندلی کمک راننده اشیایی قرار گرفته باشد، باز هم این یادآور فعال خواهد شد.

آسیب رساندن به کمربندهای ایمنی



هشدار

تحت شرایط زیر، ممکن است کمربند ایمنی نمی‌تواند کاملاً در حفاظت از مسافران موثر عمل کند یا تاثیر خود را از دست بدهد:

- ◀ کمربندهای ایمنی آسیب دیده باشد یا به هر طریق تغییر شکل داده باشد.
 - ◀ قفل کمربندهای ایمنی آسیب دیده باشد یا به شدت خاک گرفته باشد.
 - ◀ بخش‌هایی از کمربند که مسئول نشان دادن عکس العمل به تغییرات کمربند هستند، آسیب دیده باشند.
- در صورت بروز تصادف، ممکن است کمربند به صورت نامحسوس، آسیب ببیند. در این صورت احتمال بروز جراحت و آسیب به مسافران وجود دارد. از دستکاری کمربندهای ایمنی، قفل کمربندها و دیگر قطعات کمربند خودداری کنید و آن‌ها را

باز کردن قفل کمربند ایمنی

۱. کمربند ایمنی را محکم بگیرید.
۲. دکمه قرمز رنگ واقع بر قفل کمربند ایمنی را فشار دهید.
۳. کمربند را به سمت عقب بکشید.

کمربند ایمنی صندلی وسط عقب خودرو

بستن کمربند ایمنی

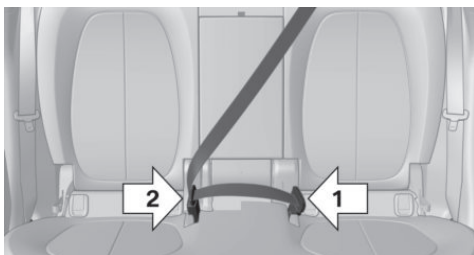

۱. زبانه‌های کمربند را از محل آنها در سقف خودرو بیرون بکشید.
 ۲. در جهت فلش شماره ۱، زبانه سگک پایینی کمربند ایمنی را وارد نمایید.
 ۳. در جهت فلش شماره ۲، زبانه سگک بالایی کمربند ایمنی را وارد نمایید.
- صدای کلیک جا رفتن کمربند، باید شنیده شود.

باز کردن کمربند ایمنی

۱. کمربند ایمنی را محکم بگیرید.
۲. دکمه قرمز رنگ واقع بر قفل کمربند ایمنی را فشار دهید.

ارتفاع

محافظ سر را به گونه‌ای تنظیم نمایید که مرکز آن تقریباً هم سطح گوش شما باشد.

فاصله

فاصلهٔ محافظ سر را به گونه‌ای تنظیم کنید که محافظ در نزدیک‌ترین فاصله با پشت سر شما قرار گیرد. در صورت نیاز، با تنظیم شیب تکیه‌گاه صندلی، فاصلهٔ محافظ سر را با سر خود تنظیم کنید.

تنظیم کردن ارتفاع

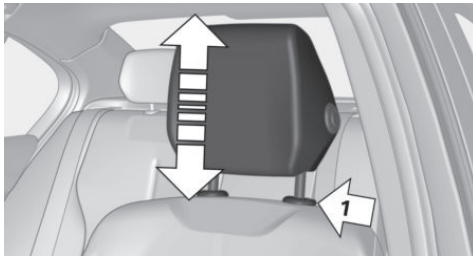

- ◀ برای افزایش ارتفاع: به سمت بالا بکشید.
- ◀ برای کاهش ارتفاع: دکمه را در جهت فلش ۱ فشار دهید و سپس تکیه‌گاه را به سمت پایین فشار دهید.

برداشتن محافظ

تنها در صورتی که کسی قرار نیست بر روی صندلی بنشیند، محافظ سر را بردارید.

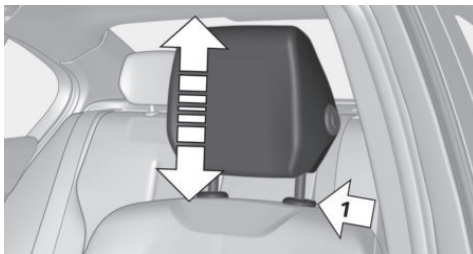

۱. محافظ صندلی را به سمت بالا بلند کنید.
۲. دکمه را در جهت فلش ۱ فشار دهید و محافظ سر را به طور کامل به سمت بیرون بکشید.

تمیز نگه دارید. در صورت بروز حادثه و تصادف، کمربندهای ایمنی خودرو را در مراکز خدمات رسانی BMW یا سایر مراکز خدمات رسانی معتبر و یا تعمیرگاه‌ها چک کنید و از سالم بودن آن‌ها اطمینان حاصل نمایید. ▶

در صورت بروز تصادف و آسیب به کمربند ایمنی، کمربندهای ایمنی را تعویض نمایید و از سالم بودن لنگرگاه‌ها مطمئن شوید.

پشتی سر صندلی‌های جلو

هشدار



در صورتی که پشتی سر صندلی‌های جلو به درستی تنظیم نشده باشد یا برداشته شده باشد، ممکن است اثر حفاظتی خود را از دست بدهد و به گردن و سرهای سرنشینان خودرو آسیب برسد. بنابراین، احتمال آسیب رسیدن و جراحت به سرنشینان وجود دارد. محافظ‌های سر صندلی‌های اشغال شدهٔ خودرو را قبل از حرکت خودرو نصب کنید و مطمئن شوید که وسط محافظ سر، قسمت پشتی سر که هم تراز با چشم است را حفاظت می‌کند. ▶

هشدار



قرار دادن اشیاء بر روی محافظ سر، ایمنی آن در محافظت از سر و گردن سرنشینان را کاهش می‌دهد. بنابراین، احتمال آسیب رسیدن و جراحت به سرنشینان وجود دارد. ◀ از پوشش برای صندلی و محافظ سر استفاده نکنید. ◀ از آویزان کردن اشیاء، آویزهای لباس و اشیاء دیگر بر روی محافظ سر خودداری کنید. ◀ تنها از وسایل جانبی ای استفاده کنید که اتصال آن‌ها به محافظ سر، بی خطر و امن اعلام شده است. ◀ از هیچ گونه وسیله جانبی مانند بالش در هنگام رانندگی استفاده ننمایید. ▶

تنظیم صحیح پشتی سر صندلی

اطلاعات کلی

محافظ سری که درست تنظیم شده باشد، در صورت بروز تصادف احتمال صدمه خوردن مهره‌های گردن سرنشین خودرو را کاهش می‌دهد.

پشتی سر صندلی‌های عقب

اطلاعات

هشدار

در صورتی که تکیه‌گاه‌های سر در جلوی خودرو به درستی تنظیم نشده باشد یا برداشته شده باشد، ممکن است اثر حفاظتی خود را از دست بدهد و به گردن و سرهای سرنشینان خودرو آسیب برسد. بنابراین، احتمال آسیب رسیدن و جراحت به سرنشینان وجود دارد. محافظ‌های سر صندلی‌های اشغال شده خودرو را قبل از حرکت خودرو نصب کنید و مطمئن شوید که ناحیه وسط محافظ پشت سر - که هم تراز با چشم است - را حفاظت می‌کند. ▶

هشدار

قرار دادن اشیاء بر روی محافظ سر، ایمنی آن در محافظت از سر و گردن سرنشینان را کاهش می‌دهد. بنابراین، احتمال آسیب رسیدن و جراحت به سرنشینان وجود دارد.

- ◀ از پوشش برای صندلی و محافظ سر استفاده نکنید.
- ◀ از آویزان کردن اشیاء، آویزهای لباس و اشیاء دیگر بر روی محافظ سر خودداری کنید.
- ◀ تنها از وسایل جانبی‌ای استفاده کنید که اتصال آن‌ها به محافظ سر بدون خطر و امن اعلام شده است.
- ◀ از هیچ‌گونه وسیله جانبی مانند بالش در هنگام رانندگی استفاده ننمایید. ▶

تنظیم صحیح پشتی سر صندلی

اطلاعات کلی

پشتی سری که درست تنظیم شده باشد، در صورت بروز تصادف احتمال صدمه خوردن مهره‌های گردن سرنشین خودرو را کاهش می‌دهد.

ارتفاع

پشتی سر را به گونه‌ای تنظیم نمایید که مرکز آن تقریباً هم سطح گوش شما باشد.

تنظیم کردن ارتفاع

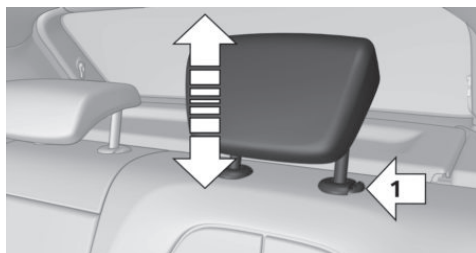

- ◀ برای افزایش ارتفاع: به سمت بالا بکشید.
- ◀ برای کاهش ارتفاع: دکمه را در جهت فلش ۱ فشار دهید و سپس تکیه‌گاه را به سمت پایین فشار دهید.

برداشتن محافظ

تنها در صورتی که کسی قرار نیست بر روی صندلی بنشیند، محافظ سر را بردارید.

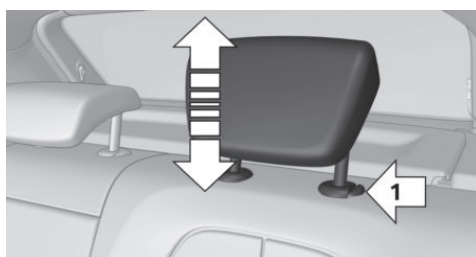

۱. محافظ صندلی را به سمت بالا بلند کنید.
۲. دکمه را در جهت فلش ۱ فشار دهید و محافظ سر را به طور کامل به سمت بیرون بکشید.

صندلی و حافظه آینه

اطلاعات

هشدار

استفاده از حافظه در حین رانندگی می‌تواند منجر به تغییرات ناخواسته در صندلی خودرو شود. در نتیجه، کنترل خودرو ممکن است از دست برود و خطر تصادف وجود دارد. بنابراین از قابلیت حافظه تنها در زمانی که خودرو ثابت و بدون حرکت است، استفاده نمایید. ▶

هشدار

در هنگام حرکت صندلی‌ها، امکان گیر کردن آنها وجود دارد. لذا ممکن است به خودرو آسیب وارد شود. اطمینان حاصل نمایید که هنگام تنظیم صندلی خودرو، فضای کافی برای جابجایی آن وجود دارد. ▶

فراخوانی تنظیمات

اطلاعات کلی

برای فراخواندن تنظیمات ذخیره شده در حافظه، دو راه وجود دارد:

- ◀ روش کارکرد راحت، برای اطلاعات بیشتر به صفحه ۶۰ رجوع کنید.
- ◀ روش حالت ایمن، برای اطلاعات بیشتر به صفحه ۶۰ رجوع کنید.

روش کارکرد راحت

۱. در سمت راننده را باز کنید.
 ۲. در صورتی که نیاز است، سویچ خودرو را ببندید.
 ۳. به صورت کوتاه، دکمه‌های ۱ یا ۲ را براساس نیاز فشار دهید.
- وضعیت صندلی متناظر به صورت اتوماتیک تنظیم خواهد شد. در صورتی که دکمه مربوط به تنظیم صندلی یا یکی از دکمه‌های دیگر فشار داده شود، فرایند فوق متوقف خواهد شد.

حالت ایمن

۱. در سمت راننده را ببندید و سویچ خودرو را باز نمایید.
۲. دکمه شماره ۱ یا ۲ را فشار داده و آن را تا زمانی که پروسه تنظیم کامل شود، نگه دارید.

فراخوانی وضعیت صندلی غیرفعال شده

بعد از گذشت مدت زمان کوتاهی، فرآیند فراخوانی وضعیت صندلی خودرو به منظور ذخیره انرژی باتری غیرفعال می‌شود. به منظور فعال‌سازی مجدد فراخوانی وضعیت صندلی، اقدامات زیر را انجام دهید:

- ◀ در خودرو یا در صندوق عقب را باز یا بسته کنید.
- ◀ دکمه‌ای روی کنترل از راه دور را فشار دهید.
- ◀ دکمه Start/Stop را فشار دهید.



مفهوم کلی

وضعیت صندلی راننده و آینه‌های خارج خودرو می‌تواند در هر پروفایل ذخیره شود و پس از هر بار شدن قفل خودرو، فراخوانی شود. برای اطلاعات بیشتر، به صفحه ۳۵ مراجعه نمایید. تنظیمات برای پهنای تکیه‌گاه صندلی و محافظ کمر نمی‌تواند در پروفایل ذخیره شود.

مرور



ذخیره کردن

۱. سویچ خودرو را باز کنید.
۲. جهت مورد نظر خود را تنظیم کنید.
۳. این دکمه را به صورت کوتاه فشار دهید. 
۴. روی دکمه روشن خواهد شد. زمانی که LED روشن است، دکمه انتخابی ۱ یا ۲ را فشار دهید. در این حالت LED خاموش می‌شود. اگر دکمه SET تصادفاً فشار داده شود: این دکمه را مجدداً فشار دهید.  LED خاموش خواهد شد.

آینه‌ها

آینه‌های خارجی خودرو

تنظیم برقی

تنظیمات متناظر با جهتی که دکمه آن فشرده شده است. 

ذخیره وضعیت

برای حافظه آینه و صندلی به صفحه ۵۹ مراجعه کنید.

تنظیم دستی

در صورت بروز اختلال در عملکرد، لبه‌های آینه را فشار دهید.

نظارت خودکار بر جدول

مفهوم

در صورتی که دنده عقب درگیر شود، شیشه آینه در سمت کمک راننده به سمت پایین خم می‌شود. این تغییر، میدان دید شما را نسبت به موانع کم ارتفاع و جدول برای مثال در هنگام پارک خودرو افزایش می‌دهد.

فعال سازی

۱.  کلید را به سمت وضعیت آینه سمت راننده بکشید.
۲. دنده را بر روی R قرار دهید.

غیرفعال سازی

دکمه را به سمت آینه کمک راننده بکشید.

خم شدن به داخل و خارج

احتیاط

وابسته به پهنای وسیله نقلیه شما، این امکان وجود دارد که هنگام رفتن به کارواش آسیب ببیند. بنابراین، قبل از شستن خودرو آینه‌ها را به صورت دستی یا توسط دکمه به سمت داخل جمع کنید. ►

اطلاعات کلی

آینه سمت کمک راننده نسبت به آینه سمت راننده انحنای بیشتری دارد.

بر اساس تجهیزات خودرو، تنظیمات آینه در پروفایلی که در حال حاضر مورد استفاده است ذخیره می‌شود. زمانی که قفل خودرو به وسیله دستگاه کنترل از راه باز شود، در صورت فعال بودن قابلیت مربوطه، تنظیمات به صورت اتوماتیک فراخوانی و اعمال می‌شود.

اطلاعات

هشدار

اجسام از آن چه در آینه به نظر می‌رسند، به ما نزدیکتر هستند، بنابراین ممکن است برای مثال در زمان تعویض خطوط هنگام رانندگی این فاصله اشتباه تخمین زده شود. این موضوع، خطر تصادف را افزایش می‌دهد. ترافیک پشت خودرو را با نگاه کردن به عقب از روی شانه خود تخمین بزنید. ►

مرور



- ۱ تنظیم، صفحه ۶۱
- ۲ راست / چپ، نظارت خودکار بر جدول
- ۳ خم کردن به داخل و خارج، صفحه ۶۱

انتخاب یک آینه

برای تغییر از یک آینه به آینه دیگر این دکمه را  جابجا کنید.



این دکمه را فشار دهید.

آینه دید عقب داخلی، قابلیت تیره شدن اتوماتیک

مفهوم

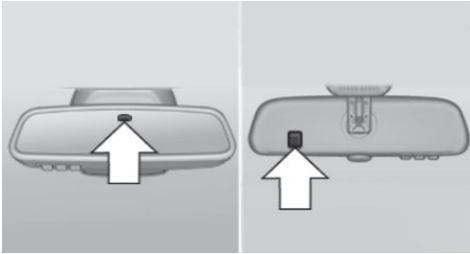

سلول‌های نوری برای کنترل در موارد زیر به کار می‌روند:

- ◀ در شیشه آینه.
- ◀ پشت آینه.

الزامات عملیاتی

برای عملکرد صحیح:

- ◀ سلول‌های نوری را تمیز نگاه دارید.
- ◀ فضای بین آینه دید عقب و شیشه جلو را نپوشانید.

تا سرعت ماکزیمم ۲۰ کیلومتر بر ساعت امکان پذیر است.
این کارکرد در شرایط زیر مفید است:

۱. در کارواش و هنگام شستن خودرو.
 ۲. در جاده‌های باریک.
 ۳. برای باز کردن آینه خودرو زمانی که آینه‌ها به صورت دستی جمع شده باشند.
- آینه‌های جمع شده به صورت اتوماتیک پس از رسیدن به سرعت تقریبی ۴۰ کیلومتر بر ساعت باز خواهند شد.

گرمایش خودکار

هر دو آینه خارجی خودرو با روشن شدن موتور به صورت اتوماتیک گرم خواهند شد.

قابلیت تیره شدن اتوماتیک

هر دو آینه خارجی به صورت اتوماتیک تیره می‌شوند. از سلول‌های خورشیدی به کار رفته در آینه، دید عقب داخلی برای کنترل استفاده می‌شود. برای اطلاعات بیش تر به صفحه ۶۲ مراجعه نمایید.

آینه دید عقب داخلی با قابلیت تیره شدن دستی

دستگیره را بچرخانید

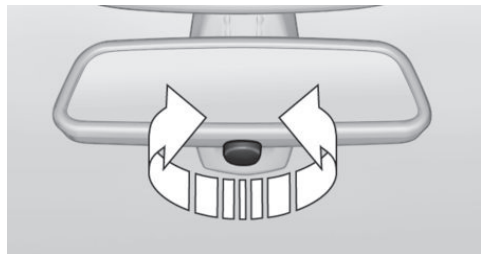

دستگیره را چرخانده تا اثر کورکننده به وسیله آینه داخلی کاهش یابد.

فرمان خودرو

اطلاعات

هشدار 

تنظیم فرمان خودرو در حین رانندگی می‌تواند منجر به تغییرات ناخواسته در فرمان خودرو شود. در نتیجه، کنترل خودرو ممکن است از دست برود و خطر تصادف وجود دارد. بنابراین، فرمان خودرو را تنها در زمانی که خودرو ثابت و بدون حرکت است، تنظیم کنید. ►

تنظیم

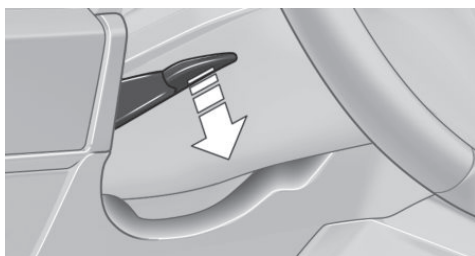

۱. اهرم را به سمت پایین بکشید.
۲. فرمان را تا ارتفاع مد نظر خود حرکت دهید و آن را در زاویه مناسبی با وضعیت صندلی خود قرار دهید.
۳. اهرم را به جای اولیه برگردانید.

فرمان خودروی دارای گرمکن



این دکمه را فشار دهید. 

LED: On روشن می‌شود. <

LED: OFF خاموش می‌شود. <

حمل و نقل ایمن کودکان

امکانات و ویژگی‌های خودرو

در این بخش همه استانداردها، ویژگی‌های خاص هر کشور و آپشن‌هایی که در ورژن‌ها ارائه شده است توضیح داده می‌شود. ویژگی‌هایی که با توجه به آپشن‌های انتخابی یا ورژن کشور شما ممکن است در خودروی شما وجود نداشته باشند نیز توضیح داده شده‌اند. این موضوع در مورد عملکردها و سیستم‌های مربوط به ایمنی خودرو نیز صدق می‌کند. مقررات خاص هر کشور بایستی زمان استفاده از امکانات و سیستم‌ها مورد توجه قرار گیرد.

مکان مناسب برای کودکان

اطلاعات



هشدار

کودکان یا حیوانات بی مراقب، می‌توانند خودرو را به حرکت درآورند و مثلاً با اقدامات زیر، ایمنی خود و وسایل نقلیه را به خطر بیندازند:

< فشار دادن دکمه Start/Stop.

< آزاد کردن ترمز دستی خودرو.

< باز و بسته کردن درها یا پنجره‌ها.

< استفاده از تجهیزات خودرو.

< تغییر وضعیت دنده خودرو به حالت خلاص.

خطر تصادف و جراحات وجود دارد. بنابراین، حیوانات و کودکان خود را در خودرو تنها نگذارید. کنترل از راه دور خودرو را با خود برده و خودرو را قفل نمایید. ▶

کودکان همواره باید روی صندلی عقب خودرو

بنشینند



هشدار

افرادی که قد آن‌ها از ۱۵۰ سانتی متر کم‌تر باشد، نمی‌توانند بدون سیستم نگهدارنده مناسب و اضافی، کمربند ایمنی را به طور صحیح ببندند. در صورتی که کمربند ایمنی درست بسته نشده باشد، اثر حفاظتی آن کم شده یا حتی ممکن است بی اثر باشد. در صورتی که کمربند ایمنی اشتباه

بسته شود، خود می‌تواند منجر به صدمات دیگری شود. برای مثال در هنگام تصادف یا در حین ترمز گرفتن، بستن نادرست کمربند ایمنی می‌تواند خطرناک باشد و منجر به آسیب دیدن سرنشینان خودرو شود. افرادی که قد آن‌ها از ۱۵۰ سانتی متر کم‌تر باشد، باید از سیستم حفاظتی مناسب استفاده نمایند. ▶ تحقیقات میدانی درباره تصادفات نشان داده است که صندلی عقب مکان امن‌تری برای کودکان است. سیستم حمل و نقل کودکان تنها برای کودکانی با سن کمتر از ۱۳ سال یا قد کمتر از ۱۵۰ سانتی متر، بسته به وزن، قد و سایز کودک، می‌تواند مفید باشد. افراد بزرگ‌تر از ۱۳ سال یا بلندتر از ۱۵۰ سانتی متر می‌بایست برای حفظ ایمنی خود اقدام به بستن کمربند ایمنی کنند؛ زیرا سیستم حمل و نقل کودکان به دلیل سایز، قد و وزن بیشتر آنان، دیگر برای آن‌ها مناسب نخواهد بود.

کودکان روی صندلی سرنشین جلو

در صورتی که به هر دلیل مجبور به استفاده از سیستم حمل و نقل کودک در صندلی جلوی خودرو هستید، از غیرفعال بودن کیسه‌های هوای جانبی، جلو و زانوی صندلی جلو مطمئن شوید. برای غیرفعال کردن اتوماتیک کیسه‌های هوا برای مسافران صندلی جلو، به صفحه ۱۰۴ مراجعه نمایید.

اطلاعات



هشدار

کیسه‌های هوای تعبیه شده برای صندلی کمک راننده در صورت فعال شدن می‌تواند به کودکی که توسط سیستم حمل و نقل کودکان روی صندلی جلو قرار گرفته است، صدمه بزند. در این حالت، احتمال خطر و جراحات وجود دارد. اطمینان حاصل نمایید که کیسه‌های هوای تعبیه شده برای صندلی کمک راننده غیرفعال است و LED نشانگر PASSENGER AIRBAG OFF روشن شده است. ▶



هشدار

ثبات و پایداری سیستم حمل و نقل کودک محدود است و با تنظیم نادرست صندلی یا نصب نامناسب صندلی کودک ممکن است به خطر افتد. در این حالت، امکان صدمه و آسیب جانی به کودک وجود دارد. بنابراین اطمینان حاصل کنید که صندلی کودک کاملاً به تکیه‌گاه صندلی محکم شده

AIRBAG OFF روشن شده است. ▶

پس از نصب سیستم محافظ کودک (صندلی کودک) بر روی صندلی جلوی خودرو، از غیر فعال بودن کیسه‌های هوای جلو، جانبی و زانوی صندلی جلو اطمینان حاصل نمایید. برای غیرفعال کردن اتوماتیک کیسه‌های هوا برای مسافران صندلی جلو، به صفحه ۱۰۴ مراجعه نمایید.

وضعیت و ارتفاع صندلی

قبل از نصب صندلی کودک بر روی صندلی جلوی خودرو، صندلی جلو را تا آخرین حد ممکن به عقب برده و آن را در بالاترین ارتفاع ممکن تنظیم نمایید. این وضعیت، بهترین حالت برای کمربند است و محافظت بهینه را در هنگام بروز تصادف به همراه خواهد داشت.

در صورتی که لنگرگاه بالایی کمربند روبروی کمربند ایمنی صندلی کودک واقع شده است، به آرامی کمربند ایمنی خودرو را به سمت جلو حرکت دهید تا به بهترین وضعیت ممکن خود برسد.

عرض تکیه‌گاه صندلی

عرض تکیه‌گاه صندلی قابل تنظیم: قبل از نصب صندلی کودک بر روی صندلی جلوی خودرو، تکیه‌گاه صندلی را کاملاً باز کنید. آن را تغییر نداده و وضعیت موجود در حافظه را فراموش نکنید.

امنیت صندلی کودک



کمربندهای ایمنی صندلی‌های عقب و کمربند ایمنی صندلی سمت کمک راننده می‌تواند به منظور بستن صندلی کودک، به طور دائمی قفل شود.

باشد. در صورت امکان، شیب تکیه‌گاه صندلی را تنظیم و صندلی‌ها را به درستی تنظیم کنید. مطمئن شوید صندلی و تکیه‌گاه کاملاً به هم متصل شده باشد. در صورت امکان، ارتفاع محافظ سر صندلی را تنظیم نموده و یا آن را درآورید. ▶

نصب سیستم نگهداری کودک

قبل از نصب

قبل از نصب سیستم نگهداری کودک (صندلی کودک)، مطمئن شوید تکیه‌گاه‌های صندلی‌های عقب قفل شده باشد. صندلی‌های عقب را تا حد امکان به عقب ببرید تا بتوانید هر چه راحت‌تر صندلی کودک را نصب نمایید.

اطلاعات

به مشخصات سازنده سیستم صندلی کودک در هنگام انتخاب، نصب و استفاده دقت کنید.

هشدار



ثبات و پایداری سیستم حمل و نقل کودک محدود است و با تنظیم یا نصب نادرست صندلی، کودک ممکن است به خطر بیافتد. در این حالت، امکان صدمه و آسیب جانی به کودک وجود دارد. بنابراین اطمینان حاصل کنید که صندلی کودک کاملاً به تکیه‌گاه صندلی محکم شده باشد. در صورت امکان، شیب تکیه‌گاه صندلی را تنظیم و آن را به درستی تنظیم کنید. مطمئن شوید صندلی و تکیه‌گاه کاملاً به هم متصل شده باشند. در صورت امکان، ارتفاع محافظ سر صندلی را تنظیم یا آن را درآورید. ▶

روی صندلی سر نشین جلو

غیر فعال کردن کیسه‌های هوا

هشدار



کیسه‌های هوای تعبیه شده برای صندلی کمک راننده، در صورت فعال شدن می‌تواند به کودکی که توسط سیستم حمل و نقل کودکان رو صندلی جلو قرار گرفته است، صدمه بزند. در این حالت، احتمال خطر و جراحت وجود دارد. اطمینان حاصل نمایید که کیسه‌های هوای تعبیه شده برای صندلی کمک راننده غیرفعال است و LED نشانگر PASSENGER

قفل کردن کمربند ایمنی

۱. تسمه را به طور کامل بیرون بکشید.
۲. صندلی کودک را با کمربند، ایمن کنید.
۳. اجازه دهید تسمه به داخل کشیده شود و روبروی صندلی کودک محکم شود. در این حالت، کمربند قفل شده است.

باز کردن کمربند ایمنی

۱. قفل کمربند ایمنی را باز کنید.
۲. صندلی کودک را جدا کنید.
۳. اجازه دهید تا کمربند کاملاً کشیده شود و به جای اولیه خود بازگردد.

سیستم نگهدارنده کودک LATCH

LATCH: لنگر و مهار پایینی برای کودکان.

اطلاعات

اطلاعات عملیاتی و ایمنی سازنده سیستم نگهدارنده کودک، در هنگام نصب و استفاده از سیستم نگهدارنده کودک LATCH دقت کنید.

نصب لنگرهای پایینی LATCH

اطلاعات کلی

لنگرهای پایینی ممکن است برای اتصال CRS به صندلی خودرو تا ترکیب وزن کودک و CRS برابر با حدود ۳۰ کیلوگرم در هنگامی که کودک توسط محافظ‌های داخلی نگهداری می‌شود، مورد استفاده قرار گیرد.

اطلاعات

هشدار

اگر سیستم تثبیت نگهدارنده صندلی LATCH به درستی درگیر نشده باشد، اثر حفاظتی سیستم تثبیت نگهدارنده صندلی LATCH ممکن است محدود شود. خطر آسیب جسمی و جانی وجود دارد. اطمینان حاصل کنید که لنگرهای پایینی به طور ایمن درگیر می‌شوند و سیستم تثبیت نگهدارنده صندلی LATCH در برابر پستی تناسب دارد. ▶

موقعیت

نماد مربوط به نصب را برای لنگرهای پایینی LATCH نشان می‌دهد. صندلی‌های مجهز به لنگرهای پایینی با یک جفت نماد LATCH نشان داده می‌شوند. استفاده از لنگرهای پایینی داخلی برای سفت کردن یک سیستم نگهدارنده کودک به صندلی وسطی توصیه نمی‌شود. در عوض، از کمربند صندلی خودرو برای صندلی وسطی استفاده نمایید.

قبل از نصب جفت صندلی نگهداری کودک

کمربند را از محل صندلی نگهداری کودک بیرون بکشید.

نصب و راه اندازی جفت صندلی نگهداری کودک

۱. صندلی نگهداری کودک را متصل کنید. به دفترچه راهنمای سیستم رجوع کنید.
۲. از اینکه هر دو تکیه‌گاه‌های جفت‌ها به خوبی متصل شده باشند اطمینان حاصل کنید.

سیستم تثبیت نگهدارنده کودک با بند مهار

نقاط نصب

علامت مربوطه، لنگری برای بند نگهداری بالایی را نشان می‌دهد. صندلی‌های دارای مهار بالایی را با این علامت نشان می‌دهند. آن را می‌توان در پشتی صندلی عقب یا در طاقچه پنجره عقب یافت.

اطلاعات

احتیاط

نقاط نصب برای بندهای نگهداری بالایی سیستم نگهدارنده کودک فقط برای این بندهای نگهداری، فراهم می‌شوند. وقتی سایر اشیاء نصب شوند، لنگرها ممکن است آسیب ببینند. خطر آسیب به تجهیزات خودرو وجود دارد. سیستم‌های نگهدارنده کودک را فقط به بندهای نگهداری بالایی نصب کنید. ▶

قفل کردن درها و پنجره‌های عقب خودرو

درهای عقب

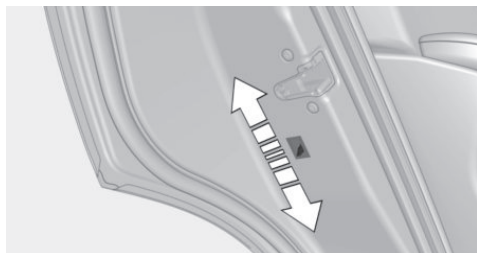

اهرم واقع بر روی درب‌های عقب را به سمت بالا بکشید. در این حالت درب خودرو تنها از بیرون می‌تواند باز شود.

کلید ایمنی برای عقب خودرو

اگر کودکان در صندلی عقب خودرو نشسته اند، این دکمه که بر روی درب صندلی راننده قرار دارد را فشار دهید.

این عمل، بسیاری از قابلیت‌ها را قفل می‌کند و دیگر از عقب خودرو قابل دسترسی نخواهند بود. برای اطلاعات بیشتر، به صفحه ۴۹ مراجعه نمایید.

راهنمای بند نگهداری

هشدار

اگر بند نگهداری بالایی به طور نادرست برای سیستم نگهدارنده کودک مورد استفاده قرار گیرد، اثر حفاظتی ممکن است کاهش یابد. خطر مصدومیت وجود دارد. اطمینان حاصل کنید که بند نگهداری بالایی با لبه‌های تیز تماس ندارد و بند نگهداری بالایی دارای پیچ و تاب نیست. ▶

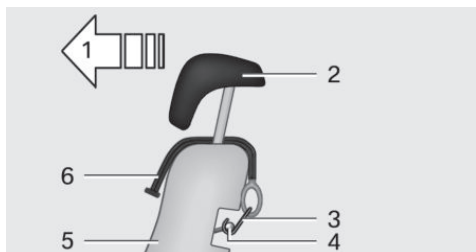

- ۱ جهت حرکت
- ۲ پشتی سر
- ۳ قلاب برای بند نگهدارنده بالایی
- ۴ نقطه نصب
- ۵ پشتی صندلی
- ۶ بند نگهداری بالایی

وصل کردن بند نگهداری بالایی به نقطه نصب

۱. پوشش نقطه نصب را جدا کنید.
۲. پشتی سر را بالا بیاورید.
۳. بند نگهداری بالایی را بین محافظ‌های پشتی سر هدایت کنید.
۴. آن را بالای پشتی سر صندلی وسط هدایت کنید.
۵. قلاب بند نگهداری را به لنگر وصل کنید.
۶. بند نگهداری را با پایین کشیدن آن محکم کنید.
۷. پشتی سرها را تا حد لازم پایین بیاورید و قفل کنید.

رانندگی

امکانات و ویژگی‌های خودرو

در این بخش همه استانداردها، ویژگی‌های خاص هر کشور و آپشن‌هایی که در ورژن‌ها ارائه شده است توضیح داده می‌شود. ویژگی‌هایی که با توجه به آپشن‌های انتخابی یا ورژن کشور شما ممکن است در خودروی شما وجود نداشته باشند نیز توضیح داده شده‌اند. این موضوع در مورد عملکردها و سیستم‌های مربوط به ایمنی خودرو نیز صدق می‌کند. مقررات خاص هر کشور بایستی زمان استفاده از امکانات و سیستم‌ها مورد توجه قرار گیرد.

دکمه Start/Stop

مفهوم کلی



فشار دادن دکمه Start/Stop سویچ خودرو، را باز یا بسته می‌کند و موتور را به کار می‌اندازد. گیربکس استیرونیك: در هنگام فشار دادن دکمه Start/Stop در صورتی که ترمزها فشار داده شده باشند، موتور روشن می‌شود.

باز کردن سویچ

گیربکس استیرونیك: بدون فشار دادن پدال ترمز، دکمه Start/Stop را فشار دهید. تمامی سیستم‌های خودرو برای کار آماده هستند. اکثر شاخص‌ها و چراغ‌های هشدار روی صفحه پشت آمپر، برای مدت متغیری روشن خواهند شد. به منظور ذخیره باتری هنگام خاموش بودن موتور، سویچ خودرو را بسته و هر سیستم یا مصرف کننده توان الکترونیکی غیر ضروری را خاموش کنید.

بستن سویچ خودرو

گیربکس استیرونیك: دنده را به حالت P برگردانید و بدون فشار دادن پدال ترمز، دکمه Start/Stop را فشار دهید. تمامی چراغ‌های هشدار روی صفحه پشت آمپر خاموش خواهند شد.

شد.

به منظور ذخیره باتری هنگام خاموش بودن موتور، سویچ خودرو را بسته و هر سیستم مصرف کننده توان الکترونیکی غیرضروری را خاموش کنید.

اطلاعات

زمانی که موتور خودرو خاموش بوده و خودرو نیز در حرکت نباشد، در موقعیت‌های زیر سویچ به طور اتوماتیک بسته خواهد شد:

- ◀ زمانی که خودرو قفل شود یا زمانی که چراغ‌های نور پایین، فعال شود.
- ◀ مدت کوتاهی قبل از این که شارژ باتری به طور کامل تخلیه شود. در این حالت موتور می‌تواند همچنان روشن شود.
- ◀ هنگام باز و بسته کردن درب راننده، در صورتی که کمر بند ایمنی راننده باز شود و چراغ‌های نور پایین خاموش شوند.
- ◀ زمانی که کمر بند ایمنی راننده باز شود، در سمت راننده باز شده و چراغ‌های نور پایین خاموش شود.
- نور پایین خودرو بعد از حدود ۱۵ دقیقه استفاده نشدن خودرو به چراغ‌های پارک خودرو تغییر پیدا می‌کنند.

حالت radio-ready

حالت فعال radio-ready: هنگامی که موتور روشن است، دکمه Start/Stop را فشار دهید. برخی از سیستم‌های الکترونیکی/مصرف کننده‌های توان الکتریکی همچنان قابل استفاده می‌مانند. حالت radio-ready در حالت‌های زیر به صورت اتوماتیک خاموش خواهد شد:

- ◀ بعد از حدود ۸ دقیقه.
- ◀ زمانی که خودرو توسط سیستم قفل مرکزی قفل شود.
- ◀ مدت کوتاهی قبل از این که شارژ باتری به طور کامل تخلیه شود. در این حالت موتور می‌تواند همچنان روشن شود.

حالت فعال radio-ready، در صورتی که برای مثال سویچ خودرو به صورت اتوماتیک بسته شود، به دلایل زیر فعال باقی می‌ماند:

- ◀ باز و بسته کردن در سمت راننده.

گیربکس استپرونیک

راه انداختن موتور

۱. پدال ترمز را رها کنید.
 ۲. دکمه Start/Stop را فشار دهید.
- برای مدت زمان مشخصی، استارت به صورت اتوماتیک فعال خواهد شد و به محض روشن شدن موتور متوقف خواهد شد.

خاموش کردن موتور

اطلاعات

هشدار

کودکان یا حیوانات بی مراقب، می‌توانند خودرو را به حرکت درآورند و مثلاً با اقدامات زیر، ایمنی خود و وسایل نقلیه را به خطر بیناندازند:

- ◀ فشار دادن دکمه Start/Stop.
- ◀ آزاد کردن ترمز دستی خودرو.
- ◀ باز و بسته کردن درها یا پنجره‌ها.
- ◀ تغییر وضعیت دنده خودرو به حالت خلاص.
- ◀ استفاده از تجهیزات خودرو.

خطر تصادف و جراحت وجود دارد. بنابراین، حیوانات و کودکان خود را در خودرو تنها نگذارید. کنترل از راه دور خودرو را با خود برده و خودرو را قفل نمایید. ▶

هشدار

در صورتی که خودرو مهار نشده باشد، ممکن است به خودی خود حرکت کند. در این حالت، خطر تصادف وجود دارد. قبل از پیاده شدن از خودرو، خودرو را در مقابل حرکت خود به خود مهار نمایید.

به منظور مطمئن شدن از مهار بودن خودرو در مقابل حرکت خود به خود، موارد زیر را بررسی کنید:

- ◀ ترمز دستی را تنظیم کنید.
- ◀ بر روی شیب یا تپه‌های بلند، چرخ‌های جلو را به سمت جدول بچرخانید.
- ◀ بر روی شیب یا تپه‌های بلند، خودرو را با قفل چرخ، ایمن سازید. ▶

◀ باز کردن کمربند ایمنی راننده.

◀ هنگام تغییر حالت اتوماتیک از چراغ نور پایین به چراغ‌های پارک.

اگر موتور خاموش شود و سویچ خودرو باز باشد، سیستم به صورت اتوماتیک به radio-ready تغییر حالت می‌دهد.

در صورتی که چراغ‌ها خاموش شوند و یا در صورت وجود تجهیزات مربوطه به طور متناظر چراغ‌های راندگی روشن در طول روز فعال شوند.

روشن کردن موتور

اطلاعات

خطر

در صورتی که لوله اگزوز مسدود شده باشد یا سیستم تهویه کافی نباشد، دود سمی اگزوز می‌تواند وارد خودرو شود. این گازهای سمی حاوی کربن مونواکسید هستند که یک گاز سمی ولی بدون بو و بدون رنگ است. در محیط‌های بسته، گازهای اگزوز می‌توانند حتی بیرون خودرو نیز جمع شوند. این گازها می‌توانند برای زندگی افراد ایجاد خطر کنند. بنابراین، لوله اگزوز را باز نگه داشته و از داشتن تهویه کافی برای خودرو مطمئن شوید. ▶

هشدار

یک خودروی ناامن می‌تواند خود به خود شروع به حرکت کند. قبل از خروج، خودرو را در برابر حرکت ایمن کنید. برای حصول اطمینان از این که خودرو در برابر حرکت ایمن شده است، به موارد زیر توجه کنید:

- ◀ ترمز دستی را تنظیم کنید.
- ◀ روی سربالایی یا شیب، چرخ‌های جلو را به سمت جدول بچرخانید.
- ◀ روی سربالایی یا شیب، خودرو را مثلاً با یک مانع چرخ نیز ایمن نمایید. ▶

احتیاط

در صورت استارت زدن‌های مکرر یا پشت سر هم روشن کردن خودرو، سوخت خودرو نسوخته است یا به صورت ناکافی سوخته است. مبدل کاتالیکی می‌تواند بیش از حد گرم شود. در این حالت احتمال آسیب رسیدن به خودرو وجود دارد. در این حالت، از استارت زدن‌های پشت سر هم خودداری کنید. ▶

قبل از بردن خودرو به کاراوش

برای این که بتوانید پدال ترمز را رها کنید، دنده باید در وضعیت P باشد. خودرو خاموش باقی می‌ماند.
برای ادامه دادن به رانندگی خود، پدال ترمز را رها کنید. در این حالت، دنده درگیر شده و موتور به صورت اتوماتیک روشن می‌شود.

زمانی که موتور خاموش شود، جریان هوا از سوی تهویه مطبوع کاهش می‌یابد.

نشانه‌ها در صفحه آمپر

نشان دادن گزینه **READY** به معنای آن است که قابلیت اتوماتیک **Start/Stop** آماده راه اندازی موتور است.



این نشانگر به معنای آن است که شرایط برای توقف اتوماتیک خودرو فراهم نشده است.



محدودیت‌های عملکردی

- در شرایط زیر موتور به صورت اتوماتیک خاموش نخواهد شد:
- ◀ هوای بیرون بسیار سرد باشد.
 - ◀ هوای بیرون بسیار گرم باشد و سیستم تهویه مطبوع در حال کار باشد.
 - ◀ محیط داخلی خودرو هنوز تا حد دلخواه گرم یا سرد نشده باشد.
 - ◀ موتور هنوز به دمای کاری مورد نظر خود نرسیده است.
 - ◀ چرخ‌ها در زاویه تندی هستند و یا فرمان چرخیده باشد.
 - ◀ بعد از رانندگی در (دنده) عقب.
 - ◀ مه‌گرفتنی پنجره‌ها زمانی که سیستم اتوماتیک تهویه مطبوع روشن باشد.
 - ◀ شارژ باتری خودرو به شدت تخلیه شده باشد.
 - ◀ در ارتفاعات بالا.
 - ◀ قفل در محفظه موتور باز شده باشد.
 - ◀ سیستم کمکی پارک خودرو فعال شده باشد.
 - ◀ **Stop-and-go on traffic**.
 - ◀ دنده در یکی از وضعیت‌های **M/S**، **N**، یا **R** باشد.
 - ◀ استفاده از سوخت با درصد اتانول بالا.

برای اطلاع از دستورالعمل‌های مربوط به نحوه ورود به کاراوش اتوماتیک، به صفحه ۲۲۲ مراجعه کنید.

گیربکس استپرونیک

خاموش کردن موتور خودرو

۱. دنده را در موقعیت **P** قرار دهید تا خودرو متوقف شود.
۲. دکمه **Start/Stop** را فشار دهید.
- موتور خاموش می‌شود.
- وضعیت **radio-ready**، روشن می‌شود.
۳. ترمز دستی را تنظیم کنید.

کارکرد اتوماتیک Start/Stop

مفهوم کلی

قابلیت اتوماتیک **Start/Stop** به صرفه جویی سوخت کمک می‌کند. این سیستم، در حین توقف، برای مثال در ازدحام‌های ترافیکی یا پشت چراغ قرمز، موتور را خاموش می‌کند. در این حالت، سویچ هم‌چنان باز می‌ماند، بعد از این که خودرو مجدداً به حرکت درآید، موتور دوباره روشن می‌شود.

حالت اتوماتیک

بعد از هربار روشن شدن موتور به وسیله دکمه **Start/Stop**، قابلیت اتوماتیک **Start/Stop** در آخرین وضعیت خود ذخیره می‌شود. برای اطلاعات بیشتر به صفحه ۷۱ مراجعه کنید.
زمانی که قابلیت اتوماتیک **Start/Stop** فعال باشد و خودرو در سرعت بیش از ۵ کیلومتر بر ساعت حرکت کند، این قابلیت در دسترس خواهد بود.

خاموش کردن موتور

- در طول توقف خودرو تحت شرایط زیر، موتور به صورت اتوماتیک خاموش خواهد شد:
- ◀ دنده در وضعیت **D** باشد.
 - ◀ در حالی که خودرو ایستاده است، پدال ترمز رها شده باشد.
 - ◀ کمر بند ایمنی راننده بسته شده باشد یا در خودرو قفل باشد.

فعال / غیرفعال کردن سیستم به صورت دستی

استفاده از دکمه‌ها



این دکمه را فشار دهید.



LED روشن می‌شود: سیستم اتوماتیک Start/Stop

غیرفعال شده است.

در صورت توقف اتوماتیک موتور، موتور روشن می‌شود.

موتور تنها از طریق دکمه Start/Stop می‌تواند روشن

یا خاموش شود.

LED خاموش می‌شود: سیستم اتوماتیک Start/Stop

فعال شده است.

خاموش کردن خودرو در حین توقف اتوماتیک

موتور آن

هنگامی که موتور به صورت اتوماتیک متوقف می‌شود، خودرو

می‌تواند به صورت دائمی خاموش شود. مانند لحظه‌ای که

خودرو را ترک می‌کنید.

۱. گیربکس استپترونیک: دنده را در وضعیت P قرار دهید.

۲. دکمه Start/Stop را فشار دهید. سوییچ خودرو بسته

می‌شود. سیستم اتوماتیک Start/Stop غیرفعال شده

است.

۳. ترمز دستی را تنظیم کنید.

موتور به صورت عادی از طریق دکمه Start/Stop شروع به

کار می‌کند.

غیرفعال سازی اتوماتیک

در شرایط خاص، قابلیت اتوماتیک Start/Stop، به صورت

خودکار، و به دلایل ایمنی در غیاب راننده غیرفعال خواهد شد.

راه انداختن موتور

در شرایط زیر، موتور خودرو به صورت اتوماتیک روشن می‌شود:

◀ گیربکس استپترونیک:

با رها کردن پدال ترمز.

پس از راه افتادن موتور، خودرو به صورت معمول شتاب می‌گیرد.

حالت ایمنی

پس از این که موتور به صورت اتوماتیک خاموش می‌شود،

در صورتی که یکی از شرایط زیر اتفاق افتد، موتور مجدداً به

صورت اتوماتیک روشن نخواهد شد:

◀ کمربند ایمنی راننده باز شده باشد و درب سمت راننده

باز باشد.

◀ درب موتور باز شده باشد.

برخی از چراغ‌های نمایشگر برای مدت زمان متغیری روشن

خواهند بود.

موتور تنها توسط دکمه Start/Stop روشن خواهد شد.

محدودیت‌های عملکردی

حتی اگر راه‌اندازی مجدد خودرو مد نظر نباشد، در شرایط زیر

موتور خودروی خاموش، مجدداً به صورت اتوماتیک روشن

خواهد شد:

◀ زمانی که سیستم خنک‌کننده هوا در حالت روشن (فعال)

است؛ اما داخل خودرو به شدت گرم باشد.

◀ فرمان چرخانده شود.

◀ گیربکس استپترونیک: تغییر دنده از حالت D، به وضعیت

R، N یا M/S.

◀ مه‌گرفتنی پنجره‌ها در زمانی که سیستم تهویه مطبوع

روشن باشد.

◀ شارژ باتری خودرو به شدت تخلیه شده باشد.

◀ زمانی که سیستم گرم‌کننده هوا روشن (فعال) است؛ اما

داخل خودرو به شدت سرد باشد.

اختلال در عملکرد

در صورتی که قابلیت اتوماتیک Start/Stop دیگر نتواند موتور را به صورت خودکار خاموش کند، یک پیام کنترلی پدیدار می‌شود. در این حالت به رانندگی خود ادامه دهید و در اولین فرصت سیستم را بازبینی نمایید.

ترمز دستی خودرو

مفهوم کلی

از ترمز دستی خودرو، برای جلوگیری از به حرکت درآمدن در هنگام پارک آن استفاده می‌شود.

مرور



ترمز دستی 

تنظیمات

هشدار 

یک خودروی ناامن می‌تواند خود به خود شروع به حرکت کند. قبل از خروج، خودرو را در برابر حرکت ایمن کنید. برای حصول اطمینان از این که خودرو در برابر حرکت ایمن شده است، به موارد زیر توجه کنید:

- < ترمز دستی را تنظیم کنید.
- < در سربالایی‌ها، چرخ‌های جلویی را به سمت جدول پچرخانیید.
- < روی سربالایی یا شیب، خودرو را مثلا با یک مانع چرخ نیز ایمن نمایید. ▶

هشدار 

کودکان یا حیوانات بی مراقب، می‌توانند خودرو را به حرکت درآورند و مثلا با اقدامات زیر، ایمنی خود و وسایل نقلیه را به خطر بیندازند:

- < فشار دادن دکمه Start/Stop.
 - < آزاد کردن ترمز دستی خودرو.
 - < باز و بسته کردن درها یا پنجره‌ها.
 - < استفاده از تجهیزات خودرو.
 - < تغییر وضعیت دنده خودرو به حالت خلاص.
- خطر تصادف و جراحات وجود دارد. بنابراین، حیوانات و کودکان خود را در خودرو تنها نگذارید. کنترل از راه دور خودرو را با خود برده و خودرو را قفل نمایید. ▶

کلید را فشار دهید. LED روشن می‌شود. 

چراغ نشانگر به رنگ قرمز روشن می‌شود. در این حالت ترمز دستی فعال می‌شود. 

بر اساس مکان پارک خودرو، ترمز دستی به صورت اتوماتیک درگیر می‌شود. گیربکس استپترونیک: در برخی از موقعیت‌های پارک خودرو، در حالتی که دنده بر روی P باشد، ترمز دستی به صورت اتوماتیک درگیر می‌شود. در برخی از موارد، زمانی که شما دنده را از حالت P به حالت دیگری تغییر دهید، ترمز دستی نیز به صورت اتوماتیک رها خواهد شد.

در حین رانندگی

در حین رانندگی از ترمز اضطراری استفاده کنید: دکمه را فشار دهید و آن را نگه دارید. زمانی که سویچ فشار داده شده است، خودرو ترمز می‌کند.

چراغ نشانگر به رنگ قرمز روشن می‌شود، یک سیگنال صوتی به صدا در می‌آید و چراغ‌های ترمز روشن می‌شوند. 

یک پیام کنترلی نشان داده می‌شود. در صورتی که سرعت خودرو تا ۳ کیلومتر بر ساعت کاهش یابد، ترمز دستی فعال می‌شود.

راهنمای چراغ‌های جلو، فلاشر چراغ‌های جلوی خودرو

راهنما

راهنمای آینه بغل خودرو

هنگام رانندگی و در حین عملکرد راهنماهای خودرو یا سیستم هشدار خطر، آینه‌های خودرو را جمع نکنید. در این حالت، راهنماهای روشن شده بر روی آینه به آسانی قابل دیدن هستند.

استفاده از راهنماها

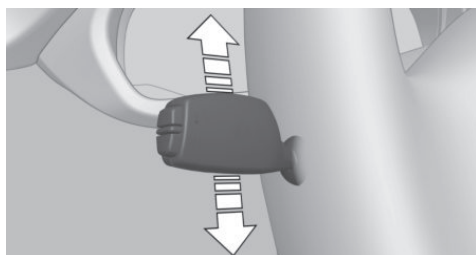

اهرم را تا انتها و فراتر از نقطه مقاومت (Resistance point) فشار دهید.

بعد از فعال‌سازی، اهرم راهنما به مکان اولیه بر می‌گردد. برای خاموش کردن آن بصورت دستی، به آرامی اهرم را تا حد مقاومت آن، در خلاف جهت قبلی فشار دهید.

فعال سازی راهنمای سه گانه

به آرامی به اهرم ضربه بزنید. راهنما سه بار چشمک می‌زند. این قابلیت می‌تواند فعال یا غیرفعال شود. بر روی صفحه نمایش:

۱. "Setting"
۲. "Lighting" را انتخاب کنید.
۳. "Triple turn signals" را انتخاب کنید.

این تنظیمات بر روی پروفایلی که در حال حاضر در حال استفاده است، ذخیره می‌شود.

آزاد کردن

زمانی که سویچ خودرو باز است:

گیربکس استپترونیک: در حالی که ترمز را فشار داده‌اید یا دنده در وضعیت P تنظیم شده است، این دکمه را فشار دهید.

چراغ LED و نشانگر خاموش خواهند شد.

ترمز دستی رها می‌شود.

آزاد کردن اتوماتیک ترمز دستی با گیربکس استپترونیک:

برای رها شدن ترمز به صورت اتوماتیک، پدال گاز را فشار دهید. چراغ LED و نشانگر خاموش خواهد شد.

با فشار دادن پدال گاز، ترمز دستی به صورت اتوماتیک رها خواهد شد:

- < موتور روشن باشد.
- < حالت رانندگی فعال باشد.
- < کمربندها باز و درهای خودرو بسته باشند.

اختلال در عملکرد

در صورت خرابی یا اختلال در عملکرد ترمز دستی، خودرو را در قبال حرکت کردن مثلاً با استفاده از یک مانع چرخ در هنگام ترک آن ایمن کنید.

پس از ایجاد مشکل برق در خودرو

ترمز دستی را فعال کنید

۱. سویچ خودرو را باز کنید.
 ۲. در حالی که ترمز را فشار داده‌اید یا دنده در وضعیت P تنظیم شده است، این دکمه را فشار دهید.
- ممکن است چند ثانیه طول بکشد تا ترمز خودرو فعال شده و شروع به کار کند. هر گونه صدا در این رابطه نیز طبیعی می‌باشد. به محض این که ترمز دستی آماده کار باشد، این چراغ بر روی صفحه آمپر روشن خواهد شد.



علامت دهی مختصر

اهرم را تا نیمه فشار داده و آن را تا زمانی که سیگنال مورد نظرتان شروع به چشمک زدن می‌کند، نگه دارید.

زدایی کنید. ▶



در صورتی که برف پاک کن در وضعیت خم شده شروع به کار کند، ممکن است برخی از قطعات خودرو آسیب ببینند یا جدا شود. در این حالت امکان آسیب رسیدن به خودرو وجود دارد. اطمینان حاصل کنید برف پاک کن‌ها در هنگام روشن شدن خودرو در وضعیت مناسبی قرار دارد. ▶

اختلال در عملکرد

معمولاً چشمک زدن سریع لامپ نمایشگر، نشان دهنده اختلال در لامپ یکی از راهنماها می‌باشد.

چراغ نور بالا، فلاشر چراغ جلوی خودرو

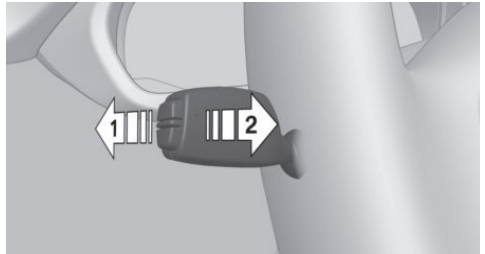

< چراغ نور بالا، فلش ۱.

< خاموش کردن چراغ نور بالا / فلاشر چراغ جلوی خودرو، فلش ۲.

روشن شدن

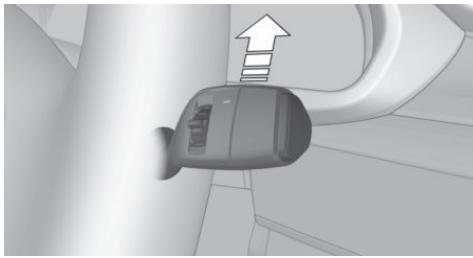

اهرم هنگام رها شدن به صورت اتوماتیک به وضعیت اولیه خود بر می‌گردد.

< سرعت نرمال برف پاک کن: یک بار به سمت بالا ضربه بزنید. هنگام ثابت بودن خودرو، برف پاک کن به صورت متناوب کار می‌کند.

< سرعت بالای برف پاک کن: دو بار به سمت بالا ضربه بزنید یا یک بار تا انتها به اهرم ضربه بزنید. با متوقف شدن خودرو، برف پاک کن به حالت نرمال بر می‌گردد.

سیستم شیشه شور / برف پاک کن

خاموش و روشن کردن برف پاک کن و شستوشوی مختصر

اطلاعات کلی

اگر شیشه جلوی اتومبیل خشک است، از برف پاک کن استفاده نکنید. زیرا ممکن است به تیغه‌های برف پاک کن آسیب برسد یا منجر به فرسایش سریع تر آن‌ها شود.

خاموش کردن و شستوشوی مختصر

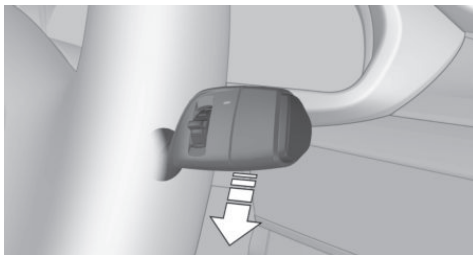

اهرم هنگام رها شدن به صورت اتوماتیک به وضعیت اولیه خود بر می‌گردد.

اطلاعات



در صورتی که برف پاک کن روی شیشه جلوی اتومبیل یخ زده باشد، تیغه برف پاک کن می‌تواند درگیر باشند و باعث داغ کردن موتور برف پاک کن در حین کار کردن خواهد شد. در این حالت، احتمال آسیب رسیدن به خودرو وجود دارد.

تنظیم فرکانس یا حساسیت سنسور باران

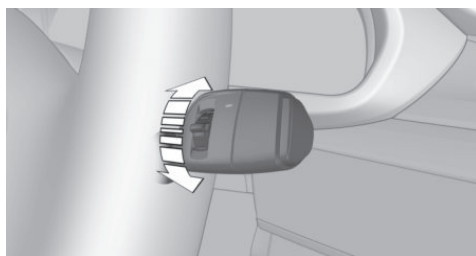

دکمه کنترلی را برای تنظیم فرکانس یا حساسیت سنسور باران بچرخانید.

به سمت بالا: وقفه‌های کم یا حساسیت بالای سنسور باران.
پایین: وقفه‌های زیاد یا حساسیت پایین سنسور باران.

تمیز کردن شیشه جلوی خودرو

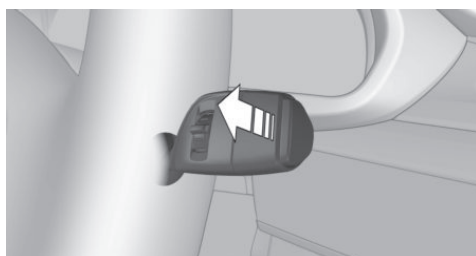

اهرم برف پاک کن را به سمت خود بکشید.

سیستم، مایع شستشو را روی شیشه جلو اسپری می‌کند و برف پاک کن به صورت کوتاه فعال می‌شود.

⚠ هشدار

در دماهای پایین، ماده شوینده می‌تواند روی شیشه جلوی خودرو یخ بزند و دید راننده را مختل کند. در این حالت، خطر تصادف وجود دارد. تنها در صورتی که مایع شوینده یخ نمی‌بندد، از سیستم شوینده استفاده کنید. در صورت نیاز از مایع شیشه شور ضد یخ دار استفاده کنید. ►

⚠ احتیاط

در زمانی که شیشه آب برف پاک کن خالی باشد، پمپ شوینده به صورت درست کار نخواهد کرد. در این حالت، احتمال آسیب رسیدن به خودرو وجود دارد. بنابراین، در صورت خالی بودن مخزن آب، از سیستم شوینده استفاده نکنید. ►

- ◀ برف پاک کن تک: یک بار به سمت پایین فشار دهید.
- ◀ برای خاموش کردن سرعت طبیعی برف پاک کن، یک بار به سمت پایین فشار دهید.
- ◀ برای خاموش کردن برف پاک کن با سرعت بالا، دو بار به سمت پایین فشار دهید.

حالت وقفه یا سنسور باران

مفهوم کلی

بدون سنسور باران، فرکانس کاری عملکرد برف پاک کن به صورت پیش فرض تنظیم شده است.
سنسور باران، براساس شدت باران، زمان بین کار کردن برف پاک کن را تنظیم می‌کند. این سنسور بر روی شیشه جلوی خودرو و درست پشت آینه دید عقب داخلی خودرو قرار دارد.

فعال سازی / غیرفعال سازی

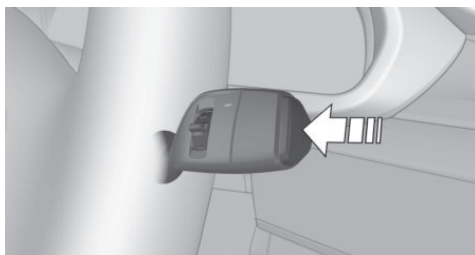

دکمه روی اهرم برف پاک کن را فشار دهید.

برف پاک کن شروع به کار می‌کند. در صورتی که خودرو مجهز به سنسور باران است، LED روی اهرم برف پاک کن روشن می‌شود. زمانی که برف پاک کن بر روی شیشه جلوی خودرو یخ بسته باشد، عملکرد برف پاک کن غیرفعال می‌شود.

⚠ احتیاط

در صورتی که سنسور باران فعال باشد، ممکن است در حین کارواش خودرو، برف پاک کن به صورت تصادفی روشن شود. در این حالت، ممکن است به خودرو آسیب برسد. در هنگام شستشوی خودرو، سنسور باران را غیرفعال کنید. ►

نازل شوینده شیشه جلوی خودرو

هنگام باز شدن سویچ، نازل‌های شوینده شیشه جلوی خودرو، به صورت اتوماتیک گرم می‌شود.

برف پاک کن شیشه عقب

روشن کردن برف پاک کن شیشه عقب خودرو

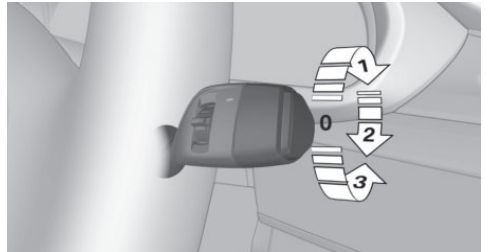

کلید ۰ را از حالت غیرفعال ۰ به سمت بالا و در جهت فلش شماره ۱ حرکت دهید: حالت وقفه. زمانی که دنده عقب درگیر شود، سیستم فعال می‌گردد.

تمیز کردن شیشه عقب خودرو

در حالت وقفه: کلید را بیشتر حرکت دهید، فلش شماره ۲. کلید پس از رها شدن، به صورت اتوماتیک به مکان مربوط به حالت وقفه باز می‌گردد. در وضعیت خنثی: کلید را به سمت پایین بچرخانید، فلش شماره ۳. کلید پس از رها شدن، به صورت اتوماتیک به مکان مربوط به حالت خنثی باز می‌گردد.

وضعیت خم شده برف پاک کن‌ها

زمانی که شما بخواهید تیغه‌های برف پاک کن را تعویض کنید یا دما پایین باشد، برف پاک کن‌ها را به سمت عقب بکشید.

هشدار



در صورتی که برف پاک کن‌ها در حالتی که به سمت عقب خم شده است، شروع به کار کند، امکان آسیب رسیدن به برخی از قطعات خودرو وجود دارد. بنابراین، زمانی که برف پاک کن‌ها در حالت خم شده به سمت عقب هستند، مطمئن شوید خودرو خاموش است. ►

۱. سویچ خودرو را باز و بسته کنید.
۲. هنگام یخبندان، مطمئن شوید که تیغه‌های برف پاک کن روی شیشه جلوی خودرو یخ نبسته باشد.
۳. اهرم برف پاک کن را تا انتها بالا برده و حدود ۳ ثانیه همان جا نگه دارید، تا زمانی که برف پاک کن در وضعیت تقریباً عمودی ثابت بماند.

بعد از آن که برف پاک کن‌ها به سمت عقب و پایین خم شوند، سیستم برف پاک کن باید غیرفعال شود.

۱. سویچ خودرو را باز کنید.
۲. اهرم برف پاک کن را به سمت پایین بکشید. برف پاک کن به مکان اولیه خود برمی‌گردد و آماده کار خواهد بود.

مایع شوینده

اطلاعات

هشدار



برخی از انواع ضدیخ‌ها ممکن است حاوی مواد خطرناک و اشتعال‌زا باشد. در این صورت، احتمال خطر وجود دارد. بنابراین، دستورالعمل‌های نوشته شده بر روی ضدیخ را به دقت مطالعه نمایید. ضدیخ را از عوامل اشتعال‌زا دور نگه دارید. مواد را در ظروف مختلف نگهداری نکنید. مواد شوینده را دور از دسترس کودکان قرار دهید. استفاده از مایع شوینده شیشه خودرو BMW یا ترکیبات معادل آن پیشنهاد می‌شود. ►

هشدار



نصب ناصحیح قطعات زیر در موتور می‌تواند به قطعات آسیب برساند یا منجر به خطر ایمنی شود. خطر تصادف یا آسیب به تجهیزات خودرو وجود دارد. اجازه دهید که کار در زیر در موتور توسط یک مرکز خدمات مجاز یا هر مرکز خدمات یا تعمیرگاه واجد شرایط دیگر انجام شود. ►

مخزن مایع شیشه شور



تمامی نازل‌های برف پاک‌کن از یک مخزن در ناحیه موتور تغذیه می‌شوند.

آن را طبق دستورالعمل سازنده، با ترکیبی از شوینده شیشه جلوی خودرو با آب (و در صورت لزوم ضدیخ) پر کنید. مایع شوینده را قبل از پیدا کردن ترکیب درست، تکان دهید تا مخلوط شود.

مخزن را با مایع شوینده شیشه خودرو و ضدیخ رقیق نشده پر کنید. همچنین از پر کردن آن با آب خالص نیز بپرهیزید. این کار می‌تواند به سیستم برف پاک‌کن خودرو آسیب برساند. از ترکیب کردن شوینده‌های مختلف شیشه خودداری نمایید، زیرا این ترکیبات می‌تواند نازل‌های برف پاک‌کن را مسدود نماید.

حداقل مقدار پر کردن پیشنهادی: یک لیتر.

گیربکس استپترونیک

وضعیت‌های اهرم سر دنده

D حرکت

جایگاه دنده برای حرکت عادی خودرو. در این حالت تمامی دنده‌ها برای حرکت به سمت جلو به صورت اتوماتیک فعال می‌شود.

R دنده عقب

تنها زمانی که خودرو بدون حرکت است، از این گزینه استفاده کنید.

N خلاص

خودرو ممکن است به حرکت در آید، برای مثال در کارواش اتوماتیک.

P پارک

تنها زمانی که خودرو ثابت و بدون حرکت است، آن را انتخاب کنید.

قبل از خارج شدن از خودرو، اطمینان حاصل نمایید که دنده در وضعیت P باشد. در غیر این صورت، ممکن است خودرو به حرکت درآید.

تخت گاز

از تخت گاز برای دسترسی به بهترین توان رانندگی خودرو استفاده می‌شود.

پدال گاز را تا انتها به صورت تمام گاز فشار دهید.

درگیر کردن وضعیت‌های دنده

به منظور جلوگیری از حرکت اضافه خودرو بعد از انتخاب کردن دنده، تا زمانی که آماده حرکت هستید، پای خود را بر روی پدال ترمز فشار دهید.

تنها در حالتی که سویچ خودرو باز باشد یا موتور در حال حرکت باشد، می‌توانید دنده را از حالت P تغییر دهید.

زمانی که خودرو ثابت است، قبل از تغییر دنده از حالت P یا N، پدال ترمز را فشار دهید. در غیر این صورت اهرم دنده قفل خواهد شد و به شما اجازه تغییر نمی‌دهد.

یک قفل کننده، مانع از تغییر حالت ناخواسته اهرم به حالت P یا R یا تغییر از حالت P می‌شود.

غیر فعال کردن قفل کننده

می‌کند.

تغییر وضعیت به حالت دستی

- ◀ برای کاهش دنده: اهرم را به سمت جلو فشار دهید.
 - ◀ برای افزایش دنده: اهرم را به سمت بالا فشار دهید.
- دنده‌ها در سرعت‌های مشخص و مقتضی به لحاظ موتور و یا جاده، تغییر می‌کنند. برای مثال، در صورتی که سرعت موتور خیلی بالا باشد، امکان کاهش دنده را نخواهید داشت. دنده انتخاب شده برای مدت کوتاهی بر روی صفحه آمپر نشان داده می‌شود.



دکمه روی اهرم را در جهت فلش شماره ۱ فشار دهید.

برنامه‌های اسپرت و حالت دستی

گیربکس اسپرت استپترونیک:
جلوگیری از اجرای اتوماتیک افزایش دنده در
حالت دستی M/S

زمانی که موتور به بیشینه سرعت خود رسیده باشد، در صورتی که یکی از موارد زیر رخ دهد، گیربکس اسپرت استپترونیک در حالت دستی M/S به صورت اتوماتیک، تعویض دنده نخواهد کرد:

- ◀ DSC غیرفعال باشد.
- ◀ TRACTION فعال باشد.

به‌علاوه، با فشار دادن پدال (تخت گاز)، دنده کاهش نخواهد داشت. بسته به ورژن گیربکس مربوطه، پایین‌ترین دنده ممکن را می‌توان توسط به کارگیری همزمان تخت گاز و پدال تعویض دنده پشت فرمان سمت چپ انتخاب کرد. با این حال، این اثر از طریق پدال تعویض دنده پشت فرمان در هنگام انتقال مختصر از موقعیت اهرم سردنده از D به حالت دستی ایجاد نمی‌شود.

پایان دادن به حالت اسپرت / دستی

- دنده را به سمت راست فشار دهید.
- بر روی صفحه آمپر، حرف D نشان داده می‌شود.

فعال کردن حالت اسپرت



دنده را به سمت چپ و بیرون از وضعیت D بکشید. دنده فعال، روی صفحه پشت آمپر نمایش داده می‌شود. برای مثال S1. برنامه اسپرت برای دنده فعال می‌شود.

فعال کردن حالت دستی M/S

۱. دنده را به سمت چپ و بیرون از وضعیت D بکشید.
۲. دنده را به سمت جلو هل داده و یا آن را به سمت عقب بکشید.

حالت دستی دنده فعال شده و دنده عوض خواهد شد. دنده درگیر شده روی صفحه آمپر نمایش داده می‌شود. برای مثال M1.

در صورتی که شرایط ایجاب کند، گیربکس استپترونیک به صورت اتوماتیک شروع به تعویض دنده می‌کند.

برای مثال: زمانی که به سرعت ماکسیمم موتور رسیده باشیم، حالت دستی M/S بر حسب نیاز به صورت اتوماتیک دنده را تعویض

پدال‌های تعویض دنده

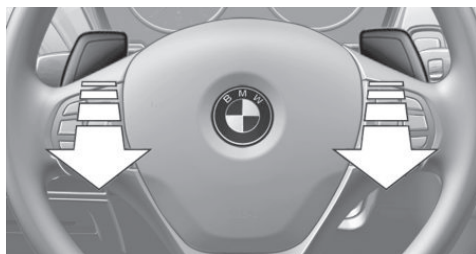

پدال‌های تعویض دنده بر روی فرمان به شما این اجازه را می‌دهد که در حالی که هر دو دست خود را بر روی فرمان نگه داشته‌اید، به راحتی دنده را تغییر دهید.

- < افزایش دنده: به صورت کوتاه پدال تعویض دنده سمت راست را بکشید.
- < کاهش دنده: به صورت کوتاه پدال تعویض دنده سمت چپ را بکشید.
- < وابسته به ورژن، انتخاب کم‌ترین و پایین‌ترین دنده توسط کشیدن و نگه داشتن پدال تعویض دنده سمت چپ امکان پذیر است.

دنده‌ها در سرعت‌های مشخصی به لحاظ موتور و جاده تغییر می‌کنند. برای مثال: در صورتی که سرعت موتور خیلی بالا باشد، امکان کاهش دنده را نخواهیم داشت.

دنده انتخاب شده برای مدت کوتاهی بر روی صفحه آمپر نشان داده می‌شود. در صورتی که پدال‌های روی فرمان برای تغییر دنده خودرو، به حالت اتوماتیک استفاده شود، گیربکس موقتاً به حالت دستی تغییر خواهد کرد.

در صورتی که اهرم سر دنده هنوز در حالت D باشد (با توجه به ورژن گیربکس)، برای بازگشت به وضعیت اتوماتیک مراحل زیر را انجام دهید:

- < کشیدن و نگه داشتن پدال سمت راست.
- < علاوه بر کشیدن مختصر پدال سمت راست، کشیدن مختصر پدال سمت چپ.

در حالت دستی، بعد از رانندگی برای مدت زمان معین، یا اگر شتاب گیری یا تعویض دنده توسط پدال تعویض دنده در یک مدت زمان معین وجود نداشته باشد، گیربکس به حالت اتوماتیک بر می‌گردد.

نشانه‌های روی صفحه آمپر

وضعیت دنده بر روی صفحه آمپر نشان داده می‌شود. برای مثال P.

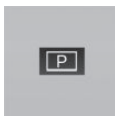

آزاد کردن قفل دنده به صورت دستی

چنانچه علیرغم باز بودن سویچ، فشار داده شدن ترمز، و فشار دادن دکمه غیرفعال کننده قفل، دنده همچنان در وضعیت P قفل شده باشد، می‌توان از طریق مراحل زیر به صورت دستی قفل گیربکس را باز کرد:

۱. روکش دنده را کمی شل کنید.
۲. روکش را از روی اهرم سر دنده بردارید و در صورت نیاز، کابل اتصال را قطع کنید.
۳. با استفاده از پیچ گوشتی تعبیه شده در جعبه ابزار آلات خودرو -ارجاع به صفحه ۲۰۶- اهرم آزاد کننده زرد رنگ را به سمت پایین فشار دهید -در جهت فلش-



۴. دنده را به آرامی به عقب حرکت دهید. برای انجام این کار، غیرفعال کننده قفل را فشار دهید.
- اهرم آزاد کننده را رها کنید.
۵. دنده را در جهت مورد نظر خود حرکت دهید.

گیربکس اسپرت استیترونیک: کنترل راه‌اندازی (Launch Control)

مفهوم کلی

کنترل راه‌اندازی، شتاب‌گیری نهایی را بر روی سطح با کشش خوب، ایجاد می‌کند.

اطلاعات کلی

استفاده از کنترل راه‌اندازی منجر به استهلاک سریع‌تر قطعات می‌شود؛ زیرا این قابلیت، فشار زیادی را بر روی خودرو وارد می‌کند.

هنگام آب‌بندی، از سیستم کنترل راه‌اندازی استفاده نکنید. برای اطلاعات بیشتر به صفحه ۱۶۸ مراجعه کنید. برای افزایش پایداری و ثبات خودرو، DSC را در اولین فرصت ممکن دوباره فعال کنید. رانندگان با تجربه احتمالاً بتوانند در حالت DSC OFF به شتاب‌های بالاتری دست پیدا کنند.

ملزومات

دسترسی به سیستم کنترل راه‌اندازی، زمانی که موتور گرم شده باشد، امکان‌پذیر خواهد بود. منظور از گرم شدن خودرو، رانندگی بدون وقفه برای حداقل ۱۰ کیلومتر است. برای شروع حرکت با سیستم کنترل راه‌اندازی، فرمان خودرو را نپیچانید.

شروع حرکت با "کنترل راه‌اندازی"

زمانی که موتور در حال کار است:

- این دکمه را فشار دهید و گزینه Sport را  با کنترل دینامیکی رانندگی انتخاب کنید. گزینه TRACTION به همراه SPORT بر روی صفحه آمپر دیده می‌شود و چراغ DSC OFF روشن می‌شود.
- دنده را در وضعیت S قرار دهید.
- با پای چپ، با فشار و محکم پدال ترمز را فشار دهید.
- پدال گاز را تا انتها فشار دهید و پایین نگه دارید. در این حالت یک پرچم روی صفحه آمپر نمایان می‌شود.

- سرعت شروع موتور تنظیم می‌شود. در مدت ۳ ثانیه، ترمز را رها کنید. قبل از استفاده از سیستم کنترل راه‌اندازی، به سیستم گیربکس حدود ۵ دقیقه مهلت دهید تا خنک شود.

صفحات نمایش

امکانات و ویژگی‌های خودرو

توضیح داده شده اند. این موضوع در مورد عملکردها و سیستم‌های مربوط به ایمنی خودرو نیز صدق می‌کند. مقررات خاص هر کشور بایستی زمان استفاده از امکانات و سیستم‌ها مورد توجه قرار گیرد.

در این بخش همه استانداردها، ویژگی‌های خاص هر کشور و آپشن‌هایی که در ورژن‌ها ارائه شده است توضیح داده می‌شود. ویژگی‌هایی که با توجه به آپشن‌های انتخابی یا ورژن کشور شما ممکن است در خودروی شما وجود نداشته باشند نیز

مروری بر روی صفحه آمپر

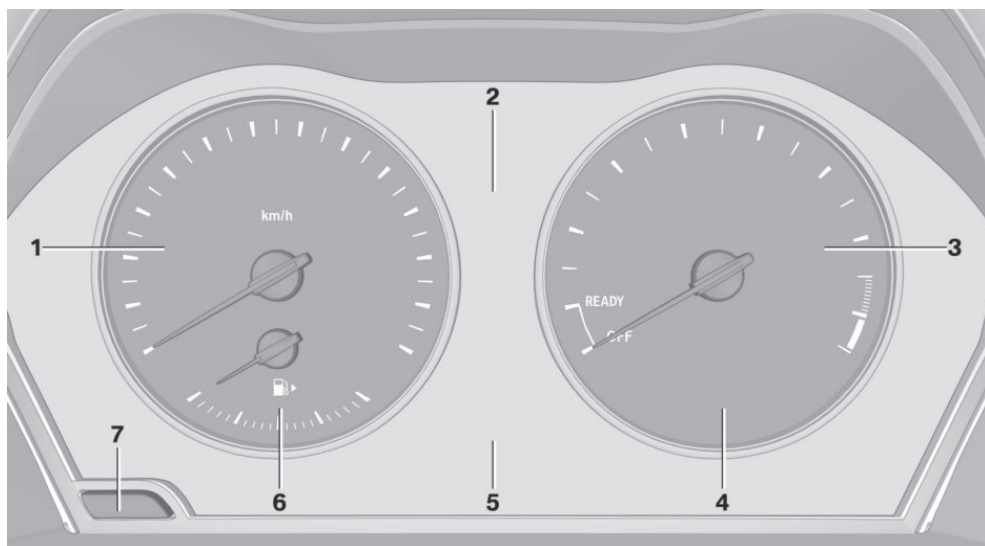

- | | | | |
|---|-----------------------------|---|---------------------------------------|
| ۱ | سرعت سنج | ۵ | نشانگرهای الکترونیک - صفحه ۸۱ |
| ۲ | پیام‌ها مانند Check Control | ۶ | نشانگر سوخت - صفحه ۸۶ |
| ۳ | دور موتور - صفحه ۸۶ | ۷ | تنظیم مجدد مسافت پیموده شده - صفحه ۸۶ |
| ۴ | مصرف سوخت فعلی | | |

نشانگرهای الکترونیک

- | | | | |
|---|---|---|--|
| ◀ | لیست‌های انتخابی، به صفحه ۹۰ مراجعه کنید. | ◀ | تاریخ، به صفحه ۸۶ مراجعه کنید. |
| ◀ | دمای خارج خودرو، به صفحه ۸۶ مراجعه کنید. | ◀ | بازیابی انرژی، به صفحه ۸۷ مراجعه کنید. |
| ◀ | قابلیت اتوماتیک Start/Stop، به صفحه ۷۰ مراجعه کنید. | ◀ | نمایش دنده، به صفحه ۷۹ مراجعه کنید. |
| ◀ | کامپیوتر OnBoard، به صفحه ۹۰ مراجعه کنید. | ◀ | مسافت‌ها / مسافت‌های پیموده شده، به صفحه ۸۶ مراجعه کنید. |

شی یا اشیایی قرار داده شده است. چشمک زدن یا روشن شدن: کمربند ایمنی صندلی راننده یا سمت مسافر بسته نشده است. یادآور کمربند ایمنی، می‌تواند در صورتی که بر روی صندلی جلوی خودرو، شی یا اشیایی قرار داده شود، فعال شود. از درست بسته شدن کمربندهای ایمنی اطمینان حاصل نمایید.

سیستم کیسه هوا

سیستم کیسه هوا و کِشنده‌های کمربند، کار نمی‌کند.



فوراً خودرو را توسط یکی از مراکز خدمات رسانی BMW یا مراکز خدمات رسانی معتبر دیگر یا تعمیرگاه‌ها بازرسی نمایید.

ترمز دستی

ترمز دستی فعال شده است.

برای اطلاعات بیشتر، به بخش مربوط به رهاسازی ترمز دستی در صفحه ۷۲ مراجعه کنید.



سیستم ترمز

سیستم ترمز دچار اختلال شده است. به آرامی به حرکت خود ادامه دهید.

فوراً خودرو را توسط یکی از مراکز خدمات رسانی BMW یا مراکز خدمات رسانی معتبر دیگر یا تعمیرگاه‌ها بازرسی نمایید.



هشدار برخورد از جلو یا عقب خودرو

روشن شدن: هشدار می‌دهد. برای مثال زمانی که خودرو احتمال برخورد با یک مانع را دارد یا فاصله‌ای که خودرو در پیش رو دارد، کم است. در این حالت، فاصله را زیاد کنید.

چشمک زدن: خطر قریب الوقوع برخورد با وسیله نقلیه دیگر، مخصوصاً زمانی که با شتاب زیاد به هم نزدیک می‌شوند. با گرفتن ترمز و یا فرار از مانع، از خطر جلوگیری کنید.



- < پیام‌ها، مانند پیام‌های کنترلی، به صفحه ۸۲ مراجعه کنید.
- < صفحه نمایش رهیابی.
- < محدوده‌ها، به صفحه ۸۶ مراجعه کنید.
- < وضعیت کنترل دینامیک رانندگی، به صفحه ۱۲۴ مراجعه کنید.
- < نیازهای سرویسی، به صفحه ۸۷ مراجعه کنید.
- < تشخیص حد مجاز سرعت، به صفحه ۸۸ مراجعه کنید.
- < زمان، به صفحه ۸۶ مراجعه کنید.

Check Control

مفهوم کلی

سیستم Check Control، تمامی قابلیت‌های موجود در خودرو را نظارت و بررسی می‌کند و در صورتی که در عملکرد هر یک از آن‌ها اختلالی رخ دهد، شما را آگاه می‌کند. یک پیام Check Control، به صورت ترکیبی از یک چراغ نمایشگر و یا چراغ‌های هشدار، نشان داده می‌شود و یک پیام متنی در صفحه آمپر ظاهر می‌شود. علاوه بر این، یک سیگنال صوتی ممکن است به صدا در بیاید و یک پیام متنی بر روی صفحه نمایش ظاهر شود.

چراغ‌های نشانگر / هشدار

اطلاعات کلی

چراغ‌های نشانگر و هشدار واقع بر روی صفحه آمپر می‌توانند در ترکیبات و رنگ‌های متنوعی روشن شوند. برخی از چراغ‌ها هنگام روشن شدن موتور یا باز شدن سوییچ، برای بررسی عملکرد صحیح سیستم‌های خودرو، روشن می‌شوند و برای مدت کوتاهی به طور موقت روشن می‌مانند.

چراغ‌های قرمز

یادآور کمربند ایمنی

کمربند ایمنی خودروی راننده بسته نشده است. خاص بعضی از ورژن‌های مربوط به کشورها: کمربند ایمنی مسافر بسته نشده است یا بر روی صندلی جلوی خودرو،



هشدار عابر پیاده



این نماد بر روی صفحه آمپر وجود دارد. هنگامی که خودرو خطر برخورد و تصادف با عابر پیاده را داشته باشد، این نماد روشن شده و سیگنال صوتی نیز به صدا در می‌آید.

چراغ‌های نارنجی

اکتیو کروز کنترل



این نماد، فاصله انتخابی از خودروی جلویی را نشان می‌دهد. برای اطلاعات بیشتر، به موضوعات کروز کنترل همراه با کارکرد ACC, Stop & Go، در صفحه ۱۲۴ مراجعه کنید.

تشخیص وسیله نقلیه، اکتیو کروز کنترل



روشن شدن: وسیله نقلیه متحرک در جلوی خودرو، تشخیص داده شده است.

چشمک زدن: شرایط برای عملکرد سیستم کافی نیست. سیستم غیرفعال شده است، ولی تا زمانی که شما به صورت فعال با فشار دادن پدال ترمز یا پدال گاز به کنترل ادامه ندهید، ترمز اعمال می‌شود.

چراغ‌های زرد

سیستم‌های ترمز ضد قفل (ترمز ABS)



تا حد امکان از ترمز کردن ناگهانی بپرهیزید. با احتیاط ترمز کنید. با توجه به این که ممکن است ترمز به درستی کار نکند، مسافت بیشتری را برای ترمز کردن در نظر بگیرید.

فوراً خودرو را توسط یکی از مراکز خدمات رسانی BMW یا مراکز خدمات رسانی معتبر دیگر یا تعمیرگاه‌ها بازرسی نمایید.

کنترل پایداری دینامیکی (DSC)



چشمک زدن: سیستم DSC نیروهای پیش برنده و ترمز را کنترل می‌کند. خودرو، پایدار شده است. سرعت را کاهش دهید و وابسته به شرایط رانندگی، روش رانندگی خود را تنظیم کنید.

روشن شدن: DSC خراب شده است. فوراً خودرو را توسط یکی از مراکز خدمات رسانی BMW یا مراکز خدمات رسانی معتبر دیگر یا تعمیرگاه‌ها بازرسی نمایید. برای اطلاعات بیشتر، به بخش کنترل پایداری دینامیکی DSC در صفحه ۱۲۰ مراجعه کنید.

سیستم کنترل پایداری دینامیکی (DSC) غیرفعال شده است یا کنترل کشش دینامیکی (DTC) فعال شده است.



سیستم کنترل پایداری دینامیکی (DSC) غیرفعال شده است یا کنترل کشش دینامیکی (DTC) فعال شده است.

برای اطلاعات بیشتر، به بخش کنترل پایداری دینامیکی (DSC) در صفحه ۱۲۰ و بخش کنترل کشش دینامیکی (DTC) در صفحه ۱۲۱ مراجعه کنید.

کنترل تایر پنچر FTM



در صورت کم شدن باد تایر خودرو، سیستم نظارت بر تایر پنچر سیگنال می‌دهد. سرعت خود را کاهش داده و به آرامی و با احتیاط متوقف شوید. از ترمز ناگهانی و تغییر مسیر ناگهانی خودداری کنید. برای اطلاعات بیشتر، به بخش نظارت بر تایر پنچر FTM در صفحه ۱۰۹ مراجعه کنید.

کنترل فشار تایر TPM



روشن شدن: سیستم نظارت بر فشار تایر، کم شدن باد تایرها را هشدار داده است. سرعت خود را کاهش داده و به آرامی و با احتیاط متوقف شوید. از ترمز ناگهانی و تغییر مسیر ناگهانی خودداری کنید.

چشمک زدن و سپس به صورت پیوسته روشن ماندن: هیچ‌گونه پنچری و یا کم بادی تایر، تشخیص داده نشده است.

تداخل بین سیستم‌ها یا وسایلی که فرکانس رادیویی یکسانی دارند: بعد از ترک کردن محدوده تداخل، سیستم به صورت اتوماتیک دوباره فعال می‌شود.

TPM نمی‌تواند به طور کامل ریست شود: سیستم را دوباره ریست نمایید.

چراغ‌های پارک، کنترل چراغ جلوی خودرو

چراغ‌های پارک یا چراغ‌های جلوی خودرو فعال شده است. 

برای اطلاعات بیشتر به بخش مربوط به چراغ‌های پارک، کنترل چراغ جلوی نور پایین خودرو، در صفحه ۹۷ مراجعه کنید.

چراغ‌های مه شکن جلو

چراغ‌های مه شکن جلویی فعال شده است. 

برای اطلاعات بیشتر به بخش مربوط به چراغ‌های مه شکن جلو، در صفحه ۱۰۰ مراجعه کنید.

سیستم کمکی نور بالای خودرو

سیستم کمکی نور بالای خودرو فعال شده است. 

در شرایط قرار گرفتن در ترافیک، چراغ‌های نور بالای خودرو به صورت اتوماتیک خاموش و روشن می‌شود. برای اطلاعات بیشتر به بخش مربوط به سیستم کمکی نور بالای خودرو، در صفحه ۹۹ مراجعه کنید.

کروز کنترل

سیستم فعال شده است. سرعت خودرو تنظیم شده است. از عناصر کنترلی که روی فرمان تعبیه شده اند استفاده گردد. 

چراغ‌های آبی

چراغ‌های نور بالای خودرو فعال شده است. 

برای اطلاعات بیشتر به بخش مربوط به چراغ‌های نور بالای خودرو، در صفحه ۷۴ مراجعه کنید.

یک چرخ بدون سیستم TPM نصب شده است: خودرو را توسط یکی از مراکز خدمات رسانی BMW یا مراکز خدمات رسانی معتبر دیگر یا تعمیرگاه‌ها بازرسی نمایید. 

اختلال در عملکرد: فوراً خودرو را توسط یکی از مراکز خدمات رسانی BMW یا مراکز خدمات رسانی معتبر دیگر یا تعمیرگاه‌ها بازرسی نمایید.

برای اطلاعات بیشتر، به بخش نظارت بر فشار تایر در صفحه ۱۰۵ مراجعه کنید.

سیستم هدایت خودرو

سیستم هدایت فرمان در برخی موارد کار نمی‌کند. فوراً سیستم هدایت فرمان خودرو را توسط یکی از مراکز خدمات رسانی BMW یا مراکز خدمات رسانی معتبر دیگر یا تعمیرگاه‌ها بازرسی نمایید. 

قابلیت‌های موتور

فوراً خودرو را توسط یکی از مراکز خدمات رسانی BMW یا مراکز خدمات رسانی معتبر دیگر یا تعمیرگاه‌ها بازرسی نمایید. 

برای اطلاعات بیشتر به بخش مربوط به سوکت عیب یاب که در خودرو تعبیه شده‌اند، در صفحه ۲۰۵ مراجعه کنید.

هشدار انحراف از خط

سیستم روشن می‌شود و تحت شرایطی اگر خودرو، از لاین خود منحرف شود، سیستم بدون چشمک زدن قبلی، هشدار می‌دهد. 

برای اطلاعات بیشتر به بخش مربوط به هشدار انحراف از لاین، در صفحه ۱۱۷ مراجعه کنید.

چراغ‌های سبز

راهنما

چراغ راهنما، روشن شده است. 

چشمک زدن سریع و غیرعادی این نشانگر به معنای نقص در یکی از حباب‌های لامپ است. برای اطلاعات بیشتر به بخش مربوط به چراغ راهنما، در صفحه ۷۳ مراجعه کنید.

پنهان کردن پیام Check Control

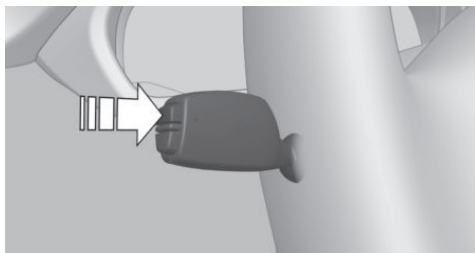

دکمه روی اهرم فلاشر را فشار داده و نگه دارید.

- ◀ برخی از پیام‌های متنی کنترلی به صورت پیوسته نشان داده می‌شوند و تا زمانی که اختلال رفع نشود، حذف نخواهند شد. در صورتی که چندین اختلال هم زمان اتفاق بیافتد، پیام‌های کنترلی پشت سر هم نشان داده می‌شود. این پیام‌ها برای حدوداً ۸ ثانیه محو می‌شوند. بعد از این زمان، پیام‌ها به صورت اتوماتیک دوباره نشان داده می‌شوند.
- ◀ بقیه پیام‌های متنی Check Control، بعد از حدود ۲۰ ثانیه ناپدید می‌شوند. این پیام‌ها ذخیره شده‌اند و می‌توانند بعداً دوباره نشان داده شوند.

نشان دادن پیام‌های Check Control که ذخیره شده‌اند

بر روی صفحه نمایش:

۱. گزینه "Vehicle info" را انتخاب کنید.
۲. گزینه "Vehicle status" را انتخاب کنید.
۳. گزینه "Check Control" را انتخاب کنید.
۴. پیام متنی را انتخاب کنید.

پیام‌ها بعد از اتمام سفر

پس از این که سویچ خودرو بسته شود، برخی از پیام‌هایی که هنگام رانندگی نمایش داده شده‌اند، مجدداً نمایش داده می‌شوند.

لامپ‌های عمومی

Check control

حداقل یک پیام Check Control نشان داده شده



یا ذخیره شده است.

پیام‌های متنی

پیام‌های متنی به همراه یک نماد بر روی صفحه آمپر، توضیح دهنده پیام Check Control و معنای چراغ‌های هشدار می‌باشد.

پیام‌های متنی مکمل

اطلاعات اضافه دیگر مانند علت رخ دادن یک خطا و کارهای خاصی که باید انجام شود، می‌تواند به وسیله بخش Check Control نشان داده شود.

برای پیام‌های فوری و ضروری، متن افزوده شده به صورت اتوماتیک روی صفحه نمایش نشان داده می‌شود.

نشانه‌ها

در پیام متنی مکمل، قابلیت‌های زیر مستقل از نوع پیام Check Control می‌تواند انتخاب شود:

- ◀ اطلاعات اضافه در مورد پیام Check Control را در دفترچه راهنمای خودرو نشان می‌دهد.
- ◀ در خواست خدمات "Service request" با یکی از مراکز خدمات رسانی BMW یا مراکز خدمات رسانی معتبر دیگر یا تعمیرگاه‌ها تماس بگیرید.
- ◀ درخواست امداد "Roadside Assistance" با واحد امداد تماس بگیرید.

در این حالت احتمال یخ زدگی جاده بیشتر خواهد بود.



هشدار

حتی در دماهای بالاتر از ۳ درجه سانتی گراد، احتمال یخ زدگی جاده‌ها وجود دارد، برای مثال روی پل‌ها یا قسمت‌هایی از جاده که سایه باشد. در این صورت احتمال خطر تصادف وجود دارد. بنابراین، روش رانندگی خود را با رانندگی در شرایط هوای سرد و در دمای پایین تنظیم کنید. ▶

زمان

ساعت بر روی صفحه آمپر نشان داده می‌شود.

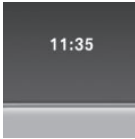

برای تنظیم ساعت بر روی صفحه نمایش، به صفحه ۹۳ مراجعه کنید.

تاریخ

تاریخ بر روی صفحه آمپر نشان داده می‌شود.

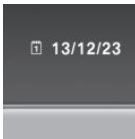

برای تنظیم تاریخ بر روی صفحه نمایش، به صفحه ۹۴ مراجعه کنید.

محدوده

صفحه نمایش

در حالتی که محدوده کمی باقی مانده باشد:

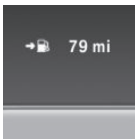

◀ یک پیام Check Control به صورت کوتاه نشان داده می‌شود.
 ▶ مسافت باقی مانده بر روی کامپیوتر

Onboard نشان داده می‌شود.

◀ در شیوه رانندگی دینامیک، که برای مثال هنگام ورود به پیچ‌های تند، عملکرد موتور همواره تضمین شده و تایید شده نیست.

زیر محدوده ۵۰ کیلومتری، پیام Check Control به صورت پیوسته نشان داده می‌شود.

نشانگر مصرف سوخت

قرار گرفتن خودرو در وضعیت شیب دار، ممکن است باعث ایجاد نوسان در نشان دادن سوخت باقیمانده شود.



بر اساس نوع امکانات خودرو، فلش کنار نامد پمپ بنزین، نشان می‌دهد که کدام سمت از خودرو، درب باک خودرو قرار دارد.

برای اطلاعات بیشتر در مورد سوخت گیری به صفحه ۱۸۲ مراجعه نمایید.

نشانگر دور موتور

همواره از سرعت‌گیری موتور در ناحیه هشدار قرمز رنگ خودداری نمایید. در این محدوده، سیستم سوخت رسانی به منظور حفاظت از موتور قطع خواهد شد.

کیلومتر شمار و مسافت شمار سفر

نمایش

۱. کیلومتر شمار: فلش ۱.
۲. مسافت شمار سفر: فلش ۲.

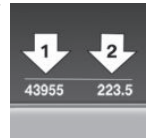

نمایش / ریست کردن کیلومتر

دکمه را فشار دهید.

◀ زمانی که سویچ خودرو بسته است، زمان، درجه حرارت بیرون خودرو و کیلومتر شمار نشان داده می‌شود.



◀ زمانی که سویچ خودرو باز است، مسافت شمار سفر ریست خواهد شد.

درجه حرارت بیرونی

در صورتی که نشانگر به زیر دمای ۳ درجه سانتی گراد برسد، یک سیگنال صوتی به صدا در می‌آید.

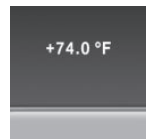

یک پیام Check Control نشان داده

می‌شود.

بازیابی انرژی

نمایش

در سرازیری، انرژی حرکتی خودرو به انرژی الکتریکی تبدیل می‌شود. در این حالت، باتری خودرو تا اندازه‌ای شارژ شده و مصرف سوخت کم می‌شود.



احتیاط

زیر محدودهٔ ۵۰ کیلومتری، ممکن است خودرو سوخت کافی نداشته باشد. بنابراین، قابلیت‌های موتور تضمین شده نیستند. در این حالت، احتمال آسیب رسیدن به قطعات خودرو وجود دارد. بنابراین، هر چه سریع‌تر سوخت گیری نمایید. ▶

مصرف سوخت فعلی

صفحه آمپر

مصرف فعلی سوخت را نشان می‌دهد.

چک می‌کند آیا در حال حاضر نحوهٔ رانندگی شما بهینه و دوستدار محیط زیست می‌باشد یا خیر.



الزامات سرویسی

مفهوم کلی

پس از آن که سویچ خودرو باز می‌شود، صفحه آمپر به صورت کوتاه مسافت باقی مانده و یا زمان باقی مانده تا سرویس بعدی خودرو را نشان می‌دهد.

نمایش

اطلاعات جزئی در مورد نیازهای خدماتی خودرو

اطلاعات بیشتر در مورد سرویس‌ها و خدماتی که خودرو نیاز دارد، بر روی صفحه نمایش نشان داده می‌شود.

۱. "Vehicle info"
۲. "Vehicle status"
۳.  "Service required" گزینهٔ خدمات مورد نیاز را انتخاب کنید.
- ملزومات نگهداری خودرو و بازبینی‌های لازم نشان داده می‌شود.
۴. مورد مد نظر خود را برای دیدن جزئیات آن، انتخاب کنید.

صفحهٔ آمپر با ویژگی‌های ارتقا یافته

مصرف فعلی سوخت را نشان می‌دهد.

چک می‌کند آیا در حال حاضر نحوهٔ رانندگی شما بهینه و دوستدار محیط زیست می‌باشد یا خیر.



نشان دادن مصرف فعلی سوخت

بر اساس ویژگی‌های اختیاری خودروی شما، ممکن است مصرف فعلی سوخت به صورت نمودار میله‌ای در صفحه آمپر نشان داده شود:

۱. گزینهٔ "Setting" را انتخاب کنید.
۲. گزینهٔ "Instrument cluster" را انتخاب کنید.
۳. گزینهٔ "Additional indicators" را انتخاب کنید.

نشانه‌ها

نشانهگر تعویض دنده



مفهوم کلی

خودرو با توجه به وضعیت رانندگی شما، بهترین وضعیت دنده که کم‌ترین مصرف سوخت را داشته باشد، به شما پیشنهاد می‌دهد.

اطلاعات کلی

بر اساس ویژگی‌ها و نوع امکانات خودروی شما، شاخص تعویض دنده در وضعیت دستی، برای گیربکس استپترونیک با گیربکس دستی، فعال است. پیشنهادهای سیستم برای کاهش یا افزایش دنده، بر روی صفحه آمپر نشان داده می‌شود. در خودروهایی که شاخص تغییر دنده نداشته باشند، دنده درگیر نشان داده می‌شود.

گیربکس استپترونیک: نمایش

مثال	توضیح
	دنده مناسب برای مصرف بهینه سوخت، انتخاب شده است.
	به دنده مناسب جهت مصرف بهینه سوخت، تغییر وضعیت دهید.

تشخیص حد مجاز سرعت

مفهوم

تشخیص حد مجاز سرعت

سیستم تشخیص حد مجاز سرعت از یک نماد به شکل علامت‌های راهنمایی و رانندگی، برای نشان دادن حد مجاز سرعتی که اکنون تشخیص داده شده است، استفاده می‌کند. دوربین واقع بر روی آینه وسط، علائم راهنمایی کنار جاده و علائم و تابلوهای نشان‌دهنده مسیرها که در بالای سر دیده می‌شوند را تشخیص می‌دهد. علائم راهنمایی با نمادهای اضافه برای جاده‌های خیس و غیره نیز تشخیص داده شده و با علائم ذخیره شده در سیستم، مانند داده‌های ذخیره شده در سنسور باران مقایسه می‌شود و

نشانه‌ها

توضیح

در حال حاضر، خودرو به هیچ‌گونه سرویس و تعمیراتی نیاز ندارد.



زمان مقرر برای سرویس خودرو یا بازبینی آن در حال نزدیک شدن است.



زمان مقرر برای سرویس خودرو یا بازبینی آن گذشته است.



وارد کردن تاریخ‌های ملاقات

تاریخ‌های مدنظر برای بازبینی و سرویس خودرو را وارد نمایید. مطمئن شوید که تاریخ و زمان خودرو به درستی تنظیم شده باشد.

بر روی صفحه نمایش:

1. "Vehicle info"
 2. "Vehicle status"
 3.  "Service required" را انتخاب کنید.
 4. "S Vehicle inspection" را انتخاب کنید.
 5. "Date:"
 6. تنظیمات را انجام دهید.
 7. تایید کنید.
- تاریخ وارد شده ذخیره می‌شود.

درخواست اتوماتیک سرویس خودرو

تاریخی که شما برای سرویس کردن خودروی خود بر روی اتومبیل ذخیره می‌کنید، به صورت اتوماتیک و قبل از موعد مقرر به اطلاع مرکز خدماتی می‌رسد. شما می‌توانید از زمان آگاه شدن مرکز خدماتی خودرو نیز مطلع شوید.

بر روی صفحه نمایش:

1. "Vehicle info"
2. "Vehicle status"
3. "Options" را باز کنید.
4. "Last Service Request" را انتخاب کنید.

Onboard تعبیه شده در خودرو نشان داده شود.

نمایش

موارد زیر روی صفحه آمپر نشان داده می‌شود:

تشخیص حد سرعت مجاز

آخرین سرعت مجاز تشخیص داده شده.

بدون سیستم مسیریابی، علائم راهنمایی پس از رد کردن پیچ یا طی مسافت زیاد خاکستری رنگ می‌شوند.

با سیستم مسیریابی: تشخیص سرعت مجاز امکان پذیر نیست.

بدون سیستم مسیریابی: سیستم تشخیص سرعت مجاز فعال است؛ اما هیچ محدوده سرعت یا لغو آن، دیده نشده است.



سیستم تشخیص سرعت، می‌تواند در Head-up Display نمایش داده شود.

محدودیت‌های سیستم

در شرایط زیر سیستم ممکن است نتواند به درستی عمل کند و یا ممکن است اطلاعات غلط ارائه دهد:

- ◀ در شرایط مه، برف یا باران شدید.
- ◀ زمانی که علائم با اشیاء دیگر پوشانده شوند.
- ◀ زمانی که با فاصله بسیار کم از خودروی روبرو حرکت کنید.
- ◀ زمان رانندگی به سمت چراغ‌های پر نور.
- ◀ زمانی که شیشه جلوی خودرو در ناحیه پشت آینه وسط مه گرفته یا کثیف باشد و یا با چیزی پوشانده شده باشد.
- ◀ در صورت تشخیص نادرست توسط دوربین.
- ◀ زمانی که حدمجاز سرعت برای مسیر در سیستم مسیریابی، با اطلاعات نادرست ذخیره شده باشد.
- ◀ در مکان‌هایی که تحت پوشش سیستم مسیریابی خودرو نباشد.
- ◀ زمانی که جاده‌ها نسبت به سیستم مسیریابی تفاوت داشته باشند، مثلاً در اثر ایجاد راه‌ها و جاده‌های جدید.

در صورت لزوم، نمایش داده خواهد شد.

با سیستم مسیریابی، سیستم، اطلاعات ذخیره شده مسیریابی را مدنظر قرار می‌دهد. همچنین در جاده‌هایی که تابلوهای راهنمایی وجود ندارد، محدودیت سرعت را به راننده نشان می‌دهد.

بدون سیستم مسیریابی، سیستم ممکن است با محدودیت‌های احتمالی از طرف تکنولوژی مواجه شود. محدودیت‌های سرعت با کاراکترهای متنی، نشان داده می‌شوند.

اطلاعات

هشدار



سیستم، مسئولیت راننده را در قبال مشاهده و توجه به علائم ترافیکی سلب نمی‌کند. در هنگام ترافیک، متناسب با شرایط رانندگی کنید و با مشاهده دقیق علائم، شرایط را مدیریت کنید. ▶

مرور

دوربین

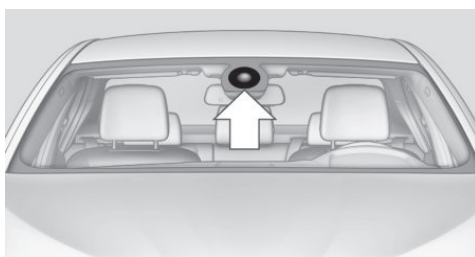

دوربین، نزدیک آینه داخلی نصب شده است.

شیشه جلوی خودرو -که پشت محدوده دوربین قرار دارد- را تمیز نگه دارید.

روشن / خاموش کردن

۱. "Setting" را انتخاب کنید.
۲. "Instrument cluster" را انتخاب کنید.
۳. "Speed limit information" را انتخاب کنید.

در صورتی که سیستم تشخیص سرعت مجاز خودرو فعال باشد، می‌تواند در منوی اطلاعات بر روی صفحه آمپر، به وسیله کامپیوتر

فعال کردن یک لیست و انجام تنظیمات

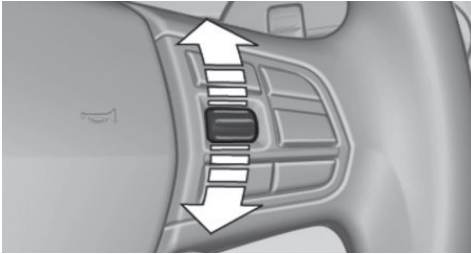

در سمت راست فرمان، برای فعال‌سازی لیست متناظر، دکمه چرخشی را بچرخانید. با استفاده از دکمه چرخشی، تنظیمات مورد نظر خود را انتخاب کنید.

کامپیوتر On-board

فراخوانی اطلاعات بر روی نوار اطلاعات نمایشگر

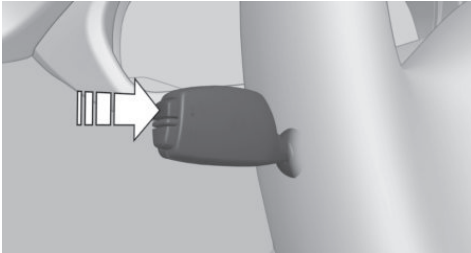

دکمه روی اهرم فلاشر را فشار داده و نگه دارید. اطلاعات، بر روی نوار اطلاعات صفحه آمپر نشان داده می‌شود.

اطلاعات در یک نگاه

نمایشگر اطلاعات

فشردن مکرر دکمه روی اهرم راهنما، اطلاعات زیر را بر روی نمایشگر اطلاعات فرا می‌خواند:

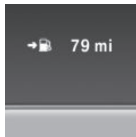

- < هنگام عبور اتوبوس یا کامیون با برچسب سرعت.
- < در صورت عدم انطباق علائم راهنمایی و رانندگی.
- < هنگام کالیبراسیون دوربین هنگام استفاده بلافاصله بعد از تحویل خودرو.

لیست انتخاب در صفحه آمپر

مفهوم کلی

براساس ویژگی‌ها و امکانات خودروی شما، موارد زیر می‌تواند با استفاده از دکمه‌ها و دکمه چرخشی روی فرمان، و همچنین نمایشگرهای صفحه آمپر و Head-up Display نمایش داده و یا اجرا شود:

- < منبع صوتی فعلی.
- < ویژگی‌های شماره‌گیری مجدد تلفن.
- < روشن کردن سیستم فعال‌سازی صوتی.

صفحه نمایش

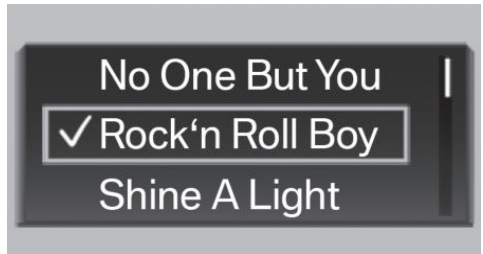

براساس ویژگی‌ها و امکانات خودرو، لیست موجود در صفحه آمپر می‌تواند با لیست نشان داده شده تفاوت داشته باشد.

سرعت متوسط

در محاسبه سرعت متوسط، فواصل زمانی که در آن اتومبیل پارک شده است و موتور به صورت دستی متوقف شده است، به حساب نمی‌آید.

ریست کردن مقدار میانگین

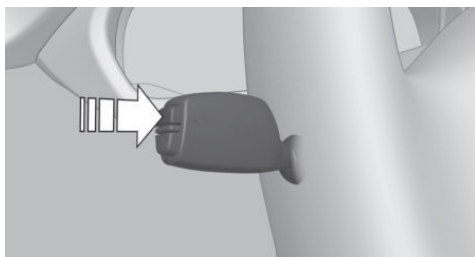

دکمه روی اهرم فلاشر را فشار داده و آن را نگه دارید.

نمایش دمای موتور

دمای فعلی موتور را براساس ترکیب خنک کننده و دمای روغن موتور نشان می‌دهد. به محض این که دمای بهینه برای موتور حاصل شود، شاخص روی وضعیت میانی قرار می‌گیرد.

در صورتی که روغن موتور، خنک کننده، و یا خود موتور، به شدت گرم شود، یک پیام **Check Control** پدیدار می‌شود. برای چک کردن سطح مایع خنک کننده، به صفحه ۲۰۲ مراجعه کنید.

مسافت تا مقصد

در صورتی که قبل از شروع سفر، مقصد در سیستم مسیریابی وارد شده باشد، مسافت باقی مانده تا مقصد نشان داده می‌شود. مسافت باقی مانده تا مقصد به صورت اتوماتیک آپدیت می‌شود.

زمان رسیدن

در صورتی که قبل از شروع سفر، مقصد در سیستم مسیریاب وارد شده باشد، زمان رسیدن به مقصد نشان داده می‌شود. زمان باید به درستی تنظیم شده باشد.

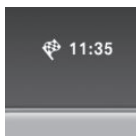

محدوده.

پیمایش مازاد **ECO PRO**.

متوسط مصرف سوخت.

مصرف سوخت فعلی.

سرعت متوسط.

تاریخ.

نمایش درجه حرارت موتور.

تشخیص حد مجاز سرعت.

زمان رسیدن.

زمانی که راهنمای رسیدن به مقصد در سیستم مسیریابی فعال باشد.

مسافت باقی مانده تا مقصد.

زمانی که راهنمای رسیدن به مقصد در سیستم مسیریابی فعال باشد.

تنظیم نمایشگر اطلاعات

براساس ویژگی‌های وسیله نقلیه شما، شما می‌توانید انتخاب کنید که چه اطلاعاتی از روی کامپیوتر بر روی نمایشگر اطلاعات صفحه آمپر نمایش داده شود.

بر روی صفحه نمایش:

۱. گزینه **"Setting"** را انتخاب کنید.
۲. گزینه **"Instrument cluster"** را انتخاب کنید.
۳. اطلاعات مد نظر خود برای نمایش را انتخاب کنید.

جزئیات اطلاعات

محدوده

مسافت قابل پیمایش با سوخت موجود را نمایش می‌دهد. این محاسبه بر اساس روش رانندگی شما در ۳۰ کیلومتر آخر انجام می‌شود.

متوسط مصرف سوخت

متوسط مصرف سوخت برای مدت زمانی که موتور روشن است، حساب می‌شود.

متوسط مصرف سوخت برای مسافت پیموده شده از آخرین باری که کامپیوتر ریست شده است، محاسبه می‌شود.

نمایش‌های مربوط به حالت اسپرت

مفهوم کلی

بر روی صفحه نمایش، صفحه پشت آمپر مربوط به حالت اسپرت نشان داده می‌شود و وضعیت خودرو قبل از انتخاب برنامه اسپرت می‌تواند بررسی شود.

صفحه اسپرت

بر روی صفحه آمپر، مقادیر پاور و گشتاور نشان داده شده‌اند.

نمایش صفحه اسپرت

در مورد iDrive:

۱. گزینه "Vehicle info" را انتخاب کنید.
۲. گزینه "Sport displays" را انتخاب کنید.
۳.  گزینه "Sport instruments" را انتخاب کنید. از طریق کنترل دینامیک رانندگی:
 ۱. "Sport" را فعال کنید.
 ۲.  گزینه "Sport displays" را انتخاب کنید.
 ۳.  گزینه "Sport instruments" را انتخاب کنید.

وضعیت خودرو

اطلاعات محیطی زیر ارزیابی می‌شود:

- < دمای موتور.
 - < دمای خارج خودرو.
 - < دمای تایر و فشار باد تایر.
- دمای تایر و فشار باد تایر در حین رانندگی اندازه‌گیری می‌شود.

چک کردن وضعیت خودرو

در مورد iDrive:

۱. گزینه "Vehicle info" را انتخاب کنید.
۲. گزینه "Sport displays" را انتخاب کنید.
۳.  گزینه "Vehicle and surroundings" را انتخاب کنید. از طریق کنترل دینامیک رانندگی:
 ۱. "Sport" را فعال کنید.
 ۲.  گزینه "Sport displays" را انتخاب کنید.

تشخیص حد مجاز سرعت

برای اطلاعات بیشتر و توضیحات در مورد تشخیص حد مجاز سرعت به صفحه ۸۸ مراجعه کنید.

کامپیوتر سفر

خودرو، دارای دو مدل کامپیوتر On-board می‌باشد.

- < اطلاعات "On-board": در موارد نیاز، اطلاعات و مقادیر نمایش داده شده می‌تواند ریست شود.
- < "کامپیوتر سفر": مقادیر و اطلاعات ذخیره شده، خلاصه‌ای از وضعیت سفر فعلی را نشان می‌دهد.

ریست کردن کامپیوتر سفر

روی صفحه نمایش:

۱. گزینه "Vehicle info" را انتخاب کنید.
۲. گزینه "Trip computer" را انتخاب کنید.
۳. "Reset": تمام مقادیر را ریست می‌کند. "Automatically reset" بعد از گذشت زمان تقریبی ۴ ساعت از توقف خودرو، تمامی مقادیر به صورت اتوماتیک ریست می‌شود.

نمایش بر روی صفحه نمایش

بر روی صفحه نمایش، گزینه کامپیوتر On-board یا کامپیوتر سفر را نشان می‌دهد.

روی صفحه نمایش:

۱. گزینه "Vehicle info" را انتخاب کنید.
۲. گزینه "Trip computer" یا "On-board computer" را انتخاب کنید.

ریست کردن میانگین مصرف سوخت و سرعت

روی صفحه نمایش:

۱. گزینه "Vehicle info" را انتخاب کنید.
۲. گزینه "On-board info" را انتخاب کنید.
۳. گزینه "Consumpt." یا "Speed" را انتخاب کنید.
۴. "Yes"

تنظیمات بر روی صفحه نمایش

زمان

تنظیم منطقه زمان

۱. گزینه "Setting" را انتخاب کنید.
۲. گزینه "Time/Date" را انتخاب کنید.
۳. گزینه "Time zone:" را انتخاب کنید.
۴. منطقه مورد نظر خود را انتخاب کنید. منطقه زمانی ذخیره می‌شود.

تنظیم زمان

۱. گزینه "Setting" را انتخاب کنید.
۲. گزینه "Time/Date" را انتخاب کنید.
۳. گزینه "Time" را انتخاب کنید.
۴. کنترلر را تا زمانی که ساعت مورد نظرتان نمایش داده شود، بچرخانید.
۵. کنترلر را فشار دهید.
۶. کنترلر را تا زمانی که دقیقه مورد نظرتان نمایش داده شود، بچرخانید.
۷. کنترلر را فشار دهید. زمان تنظیم شده ذخیره می‌شود.

تنظیم فرمت زمان

۱. گزینه "Setting" را انتخاب کنید.
۲. گزینه "Time/Date" را انتخاب کنید.
۳. گزینه "Format" را انتخاب کنید.
۴. فرمت مورد نظر خود را انتخاب کنید. فرمت انتخابی ذخیره می‌شود.

تنظیم اتوماتیک زمان

بر اساس ویژگی‌ها و امکانات خودروی شما، زمان، تاریخ و در صورت نیاز منطقه زمانی به صورت اتوماتیک آپدیت می‌شود:

۱. گزینه "Setting" را انتخاب کنید.
۲. گزینه "Time/Date" را انتخاب کنید.
۳. گزینه "Auto time set" را انتخاب کنید.

۳. گزینه "Vehicle and surroundings" را انتخاب کنید.

هشدار سرعت

مفهوم کلی

سرعتی را نشان می‌دهد که در صورت رسیدن به آن خودرو هشدار می‌دهد. هشدار تا زمانی که سرعت به کمتر از ۵ کیلومتر بر ساعت پایین‌تر از سرعت مقرر برسد، تکرار می‌شود.

نشان دادن، تنظیم کردن یا تغییر هشدار سرعت

بر روی صفحه نمایش:

۱. گزینه "Setting" را انتخاب کنید.
۲. گزینه "Speed" را انتخاب کنید.
۳. گزینه "Warning at:" را انتخاب کنید.
۴. کنترلر را تا زمانی که سرعت مورد نظرتان نمایش داده شود، بچرخانید.
۵. کنترلر را فشار دهید. سرعت هشدار ذخیره خواهد شد.

فعال کردن / غیرفعال کردن هشدار سرعت

بر روی صفحه نمایش:

۱. گزینه "Setting" را انتخاب کنید.
۲. گزینه "Speed" را انتخاب کنید.
۳. گزینه "Warning" را انتخاب کنید.
۴. کنترلر را فشار دهید.

تنظیم سرعت فعلی خودرو به عنوان سرعت هشدار

بر روی صفحه نمایش:

۱. گزینه "Setting" را انتخاب کنید.
۲. گزینه "Speed" را انتخاب کنید.
۳. گزینه "Select current speed" را انتخاب کنید.
۴. کنترلر را فشار دهید. سرعت فعلی خودروی شما، به عنوان سرعت هشدار برای خودرو تعریف می‌شود.

تاریخ

واحدهای اندازه‌گیری

تنظیم تاریخ

تنظیم واحدهای اندازه‌گیری

- برای تنظیم واحدهای اندازه‌گیری برای مصرف سوخت، مسافت، جاده و دما:
۱. گزینه "Setting" را انتخاب کنید.
 ۲. گزینه "Time/Date" را انتخاب کنید.
 ۳. گزینه "Date" را انتخاب کنید.
 ۴. کنترلر را تا نشان دادن روز مورد نظر خود بچرخانید.
 ۵. کنترلر را فشار دهید.
 ۶. تنظیمات مورد نیاز برای ماه و سال را انجام دهید.
- تاریخ ذخیره خواهد شد.
- تنظیمات برای پروفایلی که در حال حاضر مورد استفاده است، ذخیره خواهد شد.

تنظیم فرمت تاریخ

میزان روشنایی

تنظیم میزان روشنایی

- برای تنظیم وضوح تصویر بر روی صفحه نمایش:
۱. گزینه "Setting" را انتخاب کنید.
 ۲. گزینه "Control display" را انتخاب کنید.
 ۳. گزینه "Brightness" را انتخاب کنید.
 ۴. کنترلر را تا رسیدن به وضوح مورد نظر خود بچرخانید.
 ۵. کنترلر را فشار دهید.
- تنظیمات برای پروفایلی که در حال حاضر مورد استفاده است، ذخیره خواهد شد.
- بسته به نور محیط، ممکن است تنظیمات روشنایی به طور واضح قابل رویت نباشد.

زبان

انتخاب زبان

برای تنظیم زبان بر روی صفحه نمایش:

۱. گزینه "Setting" را انتخاب کنید.
 ۲. گزینه "Language/Unit" را انتخاب کنید.
 ۳. گزینه "Language" را انتخاب کنید.
 ۴. زبان مورد نظر خود را انتخاب کنید.
- زبان انتخابی برای پروفایلی که در حال حاضر مورد استفاده است، ذخیره خواهد شد.

Head-up Display

مرور

تنظیم صدای گفتگوی صوتی

برای اطلاعات بیشتر در مورد صدای گفتگوی صوتی برای سیستم فرمان صوتی، به صفحه ۲۷ مراجعه نمایید.

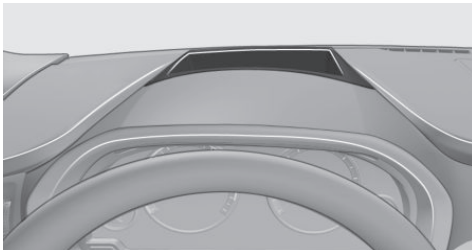

مفهوم کلی

این سیستم اطلاعات مهم و ضروری مانند سرعت را در منطقه دید راننده نمایش می‌دهد. راننده با دریافت سریع این اطلاعات می‌تواند تصمیم‌گیری مناسب را بر اساس شرایط داشته باشد.

اطلاعات

برای انجام دستورالعمل‌های ذکر شده در ارتباط با تمیز کردن Head-up Display، به صفحه ۲۲۵ مراجعه نمایید.

امکان دید صفحه نمایش

امکان دید صفحه نمایش در سیستم صفحه نمایش جلوی خودرو تحت تاثیر عوامل زیر است:

- < وضعیت و حالت نشستن.
 - < اشیایی که بر روی کاور Head-up Display قرار دارند.
 - < عینک‌های آفتابی یا فیلترهای پلاریزاسیون خاص.
 - < جاده‌های خیس و بارانی.
 - < شرایط نور نامناسب.
- در صورتی که تصویر کج و معوج باشد، تنظیمات اساسی خودرو را توسط یکی از مراکز خدمات رسانی BMW یا مراکز خدمات رسانی معتبر دیگر یا تعمیرگاه‌ها بررسی نمایید.

روشن / خاموش کردن

۱. گزینه "Setting" را انتخاب کنید.
۲. گزینه "Head-up Display" را انتخاب کنید.
۳. گزینه "Head-up Display" را انتخاب کنید.

نمایش

مرور

اطلاعات زیر روی Head-up Display نشان داده می‌شود:

- < سرعت.
- < سیستم جهت یابی.
- < پیام‌های Check Control.
- < لیست انتخابی از صفحه آمپر.
- < سیستم کمک راننده.

برخی از موارد فوق تنها در هنگام نیاز به صورت مختصر نشان داده می‌شود.

انتخاب اطلاعات برای نمایش روی Head-up Display

بر روی صفحه نمایش:

۱. گزینه "Setting" را انتخاب کنید.
۲. گزینه "Head-up Display" را انتخاب کنید.
۳. گزینه "Displayed information" را انتخاب کنید.
۴. موارد مد نظر خود برای نمایش داده شدن را انتخاب کنید. تنظیمات برای پروفایلی که در حال حاضر مورد استفاده است، ذخیره خواهد شد.

تنظیم روشنایی

روشنایی به صورت اتوماتیک با نور محیط تنظیم خواهد شد. تنظیمات پایه می‌تواند به صورت دستی انجام شود.

بر روی صفحه نمایش:

۱. گزینه "Setting" را انتخاب کنید.
 ۲. گزینه "Head-up Display" را انتخاب کنید.
 ۳. گزینه "Brightness" را انتخاب کنید.
 ۴. کنترلر را تا رسیدن به وضوح مورد نظر خود بچرخانید.
 ۵. کنترلر را فشار دهید.
- هنگامی که نور پایین فعال شود، روشنایی Head-up Display می‌تواند به وسیله نور پشت آمپر افزایش یابد. تنظیمات برای پروفایلی که در حال حاضر مورد استفاده است، ذخیره خواهد شد.

تنظیم ارتفاع

۱. گزینه "Setting" را انتخاب کنید.
 ۲. گزینه "Head-up Display" را انتخاب کنید.
 ۳. گزینه "Height" را انتخاب کنید.
 ۴. کنترلر را تا رسیدن به ارتفاع مورد نظر خود بچرخانید.
 ۵. کنترلر را فشار دهید.
- تنظیمات برای پروفایلی که در حال حاضر مورد استفاده است، ذخیره خواهد شد.

تنظیم چرخش

تصویر صفحه نمایش Head-up Display می‌تواند به دور محورش گردش داشته باشد.

بر روی صفحه نمایش:

۱. گزینه "Setting" را انتخاب کنید.
 ۲. گزینه "Head-up Display" را انتخاب کنید.
 ۳. گزینه "Rotation" را انتخاب کنید.
 ۴. کنترلر را تا رسیدن به تنظیمات مورد نظر خود بچرخانید.
 ۵. کنترلر را فشار دهید.
- تنظیمات برای پروفایلی که در حال حاضر مورد استفاده است، ذخیره خواهد شد.

شیشه مخصوص جلوی خودرو

شیشه جلوی خودرو بخشی از سیستم است.

شکل و قواره شیشه جلوی خودرو امکان نمایش یک تصویر دقیق را فراهم می‌سازد.

یک نوار در شیشه جلوی خودرو مانع از نمایش تصاویر دوگانه می‌شود.

به همین دلیل، اکیداً توصیه می‌شود تعویض شیشه جلوی خودرو را در یکی از مراکز خدمات رسانی BWM یا مراکز خدمات رسانی معتبر دیگر یا تعمیرگاه‌ها انجام دهید.

چراغ‌ها

امکانات و ویژگی‌های خودرو

در این بخش همه استانداردها، ویژگی‌های خاص هر کشور و آپشن‌هایی که در ورژن‌ها ارائه شده است توضیح داده می‌شود. ویژگی‌هایی که با توجه به آپشن‌های انتخابی یا ورژن کشور شما ممکن است در خودروی شما وجود نداشته باشند نیز توضیح داده شده‌اند. این موضوع در مورد عملکردها و سیستم‌های مربوط به ایمنی خودرو نیز صدق می‌کند. مقررات خاص هر کشور بایستی زمان استفاده از امکانات و سیستم‌ها مورد توجه قرار گیرد.

مرور

چراغ‌های پارک، چراغ‌های جانبی و چراغ‌های پارک کنار جاده‌ای

اطلاعات کلی

وضعیت اهرم: ۰، D، ۳، ۴

در صورتی که سویچ خودرو بسته باشد و درب راننده باز باشد، مطابق با این نشانه‌ها، چراغ‌های بیرونی به صورت اتوماتیک خاموش می‌شود.

چراغ‌های پارک

وضعیت اهرم: ۳، ۴

چراغ‌های اطراف خودرو روشن می‌شود.

از چراغ‌های پارک برای مدت طولانی استفاده نکنید، در غیر این صورت، ممکن است باتری خودرو ضعیف شود و در نتیجه در روشن شدن خودرو اختلال ایجاد شود. در هنگام پارک، لامپ چراغ‌های پارک در کنار جاده مربوطه به سمتی کنار جاده می‌باشد را روشن کنید. برای اطلاعات بیشتر به صفحه ۹۸ مراجعه کنید.

چراغ‌های نور پایین

وضعیت اهرم: D

با باز شدن سویچ خودرو، چراغ‌های نور پایین روشن می‌شود.

کلیدها در خودرو



کلیدهای مربوط به چراغ‌ها در کنار فرمان قرار گرفته است.

عملکرد لامپ‌ها

نماد	قابلیت
	چراغ‌های مه شکن جلویی خودرو
	کنترل اتوماتیک چراغ‌های جلوی خودرو چراغ‌های جانبی چراغ جلو
	چراغ‌ها خاموش است چراغ‌های روشن در طول روز

چراغ‌های پارک

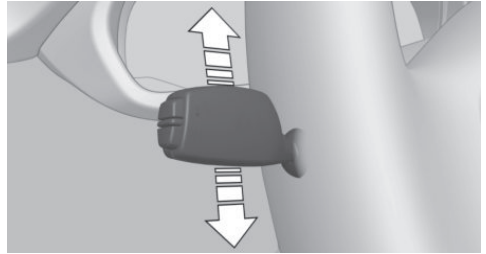

به کمک این لامپ‌ها، چراغ راهنما در یک سمت خودرو روشن می‌شود.

روشن کردن

هنگامی که سویچ خودرو بسته است، اهرم را تا انتها و به مدت حدود دو ثانیه به سمت بالا یا پایین فشار دهید.

خاموش کردن

اهرم را به صورت مختصر در جهت مخالف تا انتها فشار دهید.

چراغ‌های خوشامدگویی و ویژگی تاخیر چراغ جلو

چراغ‌های خوشامدگویی

وابسته به نوع خودرو، هنگام خاموش کردن خودرو، اهرم را به یکی از وضعیت‌های زیر تغییر حالت دهید:
چراغ‌های پارک و چراغ‌های داخلی با باز شدن قفل خودرو به مدت کوتاهی بر اساس نور محیط روشن می‌شوند.

فعال کردن / غیرفعال کردن

بر روی صفحه نمایش:

- گزینه "Setting" را انتخاب کنید.
 - گزینه "Lighting" را انتخاب کنید.
 - گزینه "Welcome lights" را انتخاب کنید.
- تنظیمات برای پروفایلی که در حال حاضر مورد استفاده است، ذخیره خواهد شد.

ویژگی تاخیر چراغ جلو

چراغ‌های نور پایین برای مدتی روشن می‌ماند در صورتی که فلاشر چراغ‌های جلوی خودرو پس از خاموش شدن سیستم radio-ready، روشن شود.

تنظیم مدت زمان

بر روی صفحه نمایش:

- گزینه "Setting" را انتخاب کنید.
 - گزینه "Lighting" را انتخاب کنید.
 - گزینه "Pathway lighting" را انتخاب کنید.
 - مدت زمان مورد نظر را تنظیم نمایید.
- تنظیمات برای پروفایلی که در حال حاضر مورد استفاده است، ذخیره خواهد شد.

کنترل اتوماتیک چراغ جلوی خودرو

مفهوم کلی

چراغ‌های نور پایین خودرو وابسته به نور محیط بطور اتوماتیک روشن و خاموش می‌شوند. برای مثال در تونل‌ها، نور گرگ و میش و یا در هنگام ابر و بارش.

اطلاعات کلی

یک آسمان آبی با نور کم و یا خورشید در افق می‌تواند منجر به روشن شدن چراغ‌های خودرو شود.

هنگامی که در طول روز از تونل خارج شوید، چراغ‌های نور پایین بلافاصله خاموش نخواهند شد، بلکه حدود ۲ دقیقه بعد خاموش خواهند شد.

چراغ‌های نور پایین همواره تا زمانی که چراغ‌های مه شکن روشن هستند، روشن می‌ماند.

فعال کردن

وضعیت اهرم:

چراغ نمایشگر در صفحه آمپر با روشن شدن لامپ‌ها، فعال خواهد شد.

محدودیت‌های سیستم

سیستم اتوماتیک تشخیص نور محیط، نمی‌تواند جایگزین ادراک

فعال کردن

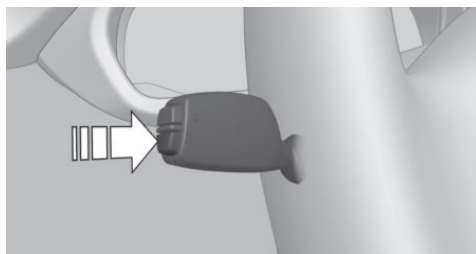

۱. وابسته به تجهیزات خودرو، اهرم لامپ را در یکی از وضعیت‌های **D** یا **A** قرار دهید.
۲. دکمه واقع بر اهرم را در جهت فلش -تصویر بالا- فشار دهید.

چراغ نشانگر بر روی صفحه آمپر روشن می‌شود. زمانی که چراغ‌های نور پایین روشن هستند، چراغ‌ها به صورت اتوماتیک کم نور یا پرنور خواهند شد. سیستم به نورهایی که از روبرو می‌آید، به تناسب، عکس‌العمل نشان می‌دهد. برای مثال این عکس‌العمل‌ها در روستا و شهر، متفاوت خواهد بود.

چراغ‌های آبی نشانگر در صفحه آمپر، هنگامی که سیستم، چراغ‌های نور بالا را روشن می‌کند، روشن می‌شوند.

روشن / خاموش کردن چراغ‌های نور بالا به صورت دستی

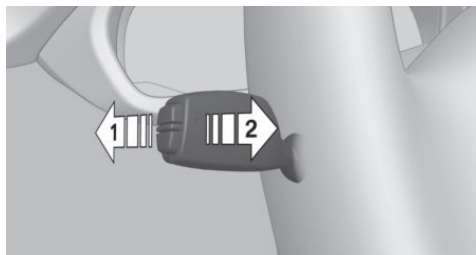

- ◀ روشن کردن چراغ‌های نور بالا: فلش ۱.
 - ◀ خاموش کردن چراغ‌های نور بالا / فلاشر چراغ جلو: فلش ۲.
- هنگام تنظیم دستی چراغ‌ها، سیستم کمکی نوربالا می‌تواند خاموش شود.

راننده از شرایط نوری محیط باشد. برای مثال، سنسورها قادر به تشخیص مه یا شرایط غبارآلود نیستند.

به منظور جلوگیری از بروز حادثه در این مواقع، باید چراغ‌ها را به صورت دستی روشن نمایید.

چراغ‌های روشن در طول روز

وضعیت اهرم: **0**، **D**، **A**، **A**
 لامپ‌های رانندگی در طول روز با باز شدن سویچ خودرو، روشن می‌شود. پس از بسته شدن سویچ خودرو چراغ‌های پارک در این وضعیت روشن می‌شود: **D**

چراغ‌های پیچ

وضعیت اهرم: **A**
 هنگامی که در پیچ‌های جاده حرکت می‌کنید، این لامپ‌ها ناحیه داخلی منحنی را نیز روشن می‌کنند. چراغ‌های جانبی، زیر سرعت حدود ۴۰ کیلومتر بر ساعت، هنگامی که راهنما فعال شود و جهت فرمان نیز مشخص شود، به صورت اتوماتیک فعال می‌شوند.

اختلال در عملکرد

یک پیام **Check Control** نشان داده می‌شود. در صورت خرابی این چراغ‌های جانبی، سیستم را در اولین فرصت بازبینی نمایید.

سیستم کمکی نور بالا

مفهوم کلی

هنگامی که چراغ‌های نور پایین خودرو فعال شود، این سیستم چراغ‌های نور بالا را به صورت اتوماتیک روشن و خاموش می‌کند. این فرآیند توسط دوربینی که روبروی آینه داخلی خودرو است، کنترل می‌شود. این سیستم کمکی ضمانت می‌کند که چراغ‌های نور بالای خودرو به تناسب شرایط ترافیکی، روشن خواهد شد. راننده این امکان را دارد که در روشن و خاموش کردن چراغ‌های نور بالا مداخله کند. در سرعت‌های پایین، چراغ‌های نور بالا توسط سیستم روشن نمی‌شوند.

نور پشت آمپر

تنظیم

چراغ‌های پارک یا چراغ‌های نور پایین باید برای تنظیم شدت نور روشن باشد. شدت نور را با کلید چرخشی تنظیم نمایید.



چراغ‌های داخلی

اطلاعات کلی

چراغ‌های داخلی، چراغ‌های زیر پیا، و چراغ‌های دسترسی به صورت اتوماتیک کنترل می‌شوند. کلید چرخشی می‌تواند وضوح و شدت برخی از این لامپ‌ها را تنظیم کند.

مرور



- ۱ چراغ‌های داخلی
- ۲ چراغ‌های مطالعه

روشن و خاموش کردن چراغ‌های داخلی

این دکمه را فشار دهید.



برای خاموش کردن دائمی: این دکمه را برای حدود

۳ ثانیه فشار دهید.

برای روشن کردن مجدد: دکمه را فشار دهید.

برای فعال سازی مجدد سیستم کمکی نور بالا، دکمه روی اهرم را فشار دهید. برای اطلاعات بیشتر به صفحه ۹۹ مراجعه کنید.

محدودیت‌های سیستم

سیستم کمکی نور بالا نمی‌تواند جایگزین تصمیم راننده بر اساس ادراک وی از شرایط محیطی باشد. به همین دلیل، در شرایط مورد نیاز، آن را به صورت دستی خاموش کنید. در شرایط زیر، سیستم نمی‌تواند به درستی عمل کند و مداخله راننده ضروری است:

- < در شرایط نامساعد آب و هوایی مانند مه یا بارش سنگین.
- < هنگام تشخیص عابران پیاده، دوچرخه‌سواران و اسب‌سواران در شرایط نور ضعیف، هنگام رانندگی نزدیک به واگن‌ها، قطار و مکان عبور حیوانات.
- < در پیچ‌های تنگ، بر روی تپه یا گودال، در ترافیک یا در مکان‌هایی که دید کافی نباشد.
- < در شهرهای کم نور و در زمان وجود علائم بازتابنده.
- < هنگامی که شیشه جلوی خودرو -پشت آینه وسط- مه گرفته و یا کثیف است یا با چیزی پوشانده شده است.

چراغ‌های مه شکن

چراغ‌های مه شکن جلو

چراغ‌های نور پایین باید روشن شده باشند.

این دکمه را فشار دهید، یک چراغ نشانگر سبز روشن می‌شود.



در صورتی که کنترل اتوماتیک چراغ جلو فعال است -به صفحه ۹۸ مراجعه نمایید- چراغ‌های نور پایین با روشن کردن چراغ‌های مه شکن به صورت اتوماتیک روشن خواهند شد. زمانی که چراغ‌های نور بالا یا فلاشر چراغ‌های جلو فعال باشد، چراغ‌های مه شکن جلو روشن نخواهند شد.

چراغ‌های مطالعه

این دکمه را فشار دهید.



چراغ‌های مطالعه در جلو و عقب خودرو و در کنار لامپ‌های داخلی هستند.

نور محیط

بر اساس ویژگی‌های خودروی شما، نور خودرو می‌تواند در داخل خودرو تنظیم شود.

انتخاب رنگ زمینه

در مورد iDrive:

۱. گزینه "Setting" را انتخاب کنید.
 ۲. گزینه "Lighting" را انتخاب کنید.
 ۳. گزینه "Ambient" را انتخاب کنید.
 ۴. تنظیمات مورد نظر را انتخاب کنید.
- برای خاموش کردن نور محیط، گزینه "Off" را انتخاب کنید.

تنظیمات شدت نور

۱. گزینه "Setting" را انتخاب کنید.
۲. گزینه "Lighting" را انتخاب کنید.
۳. گزینه "Brightness" را انتخاب کنید.
۴. شدت نور را تنظیم کنید.

امنیت خودرو

امکانات و ویژگی‌های خودرو

توضیح داده شده‌اند. این موضوع در مورد عملکردها و سیستم‌های مربوط به ایمنی خودرو نیز صدق می‌کند. مقررات خاص هر کشور بایستی زمان استفاده از امکانات و سیستم‌ها مورد توجه قرار گیرد.

در این بخش همه استانداردها، ویژگی‌های خاص هر کشور و آپشن‌هایی که در ورژن‌ها ارائه شده است توضیح داده می‌شود. ویژگی‌هایی که با توجه به آپشن‌های انتخابی یا ورژن کشور شما ممکن است در خودروی شما وجود نداشته باشند نیز

کیسه‌های هوا

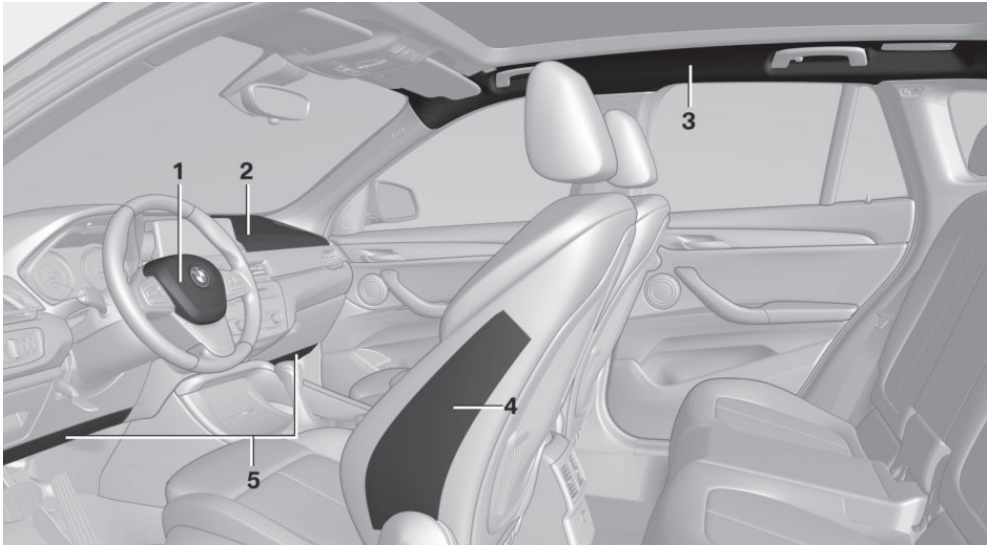

۴ کیسه هوای جانبی

۵ کیسه هوای زانو

۱ کیسه هوای راننده

۲ کیسه هوای سرنشین جلو

۳ کیسه هوای سر

کیسه هوای جانبی

کیسه هوای جانبی در ضربه‌های کناری به خودرو، از سینه و قسمت ران پای سرنشین حفاظت می‌کند.

کیسه هوای سر

در ضربه‌های کناری به خودرو، این کیسه هوا از سر مسافر حفاظت می‌کند.

کیسه هوای راننده و سرنشین جلو

کیسه‌های هوای جلوی خودرو، با نشان دادن عکس العمل به ضربه به جلوی خودرو که کمربند ایمنی به تنهایی نمی‌تواند محافظت لازم را فراهم کند، از راننده و سرنشین جلو حفاظت می‌کند.

داشبوردها و شیشه جلوی خودرو باید تمیز و خالی باشد، بنابراین از چسپاندن برچسب یا پوشاندن آن‌ها توسط اشیای دیگر مانند سیستم GPS یا گوشی موبایل خودداری نمایید.

از کشیدن کاور کیسه هوای جلو و استفاده از فضای جانبی صندلی به عنوان محفظه نگهداری اشیای خودداری کنید.

از قرار دادن روکش صندلی، کوسن و اشیای دیگر بر روی صندلی جلوی خودرو که برای صندلی دارای کیسه هوای جانبی طراحی نشده‌اند، خودداری نمایید.

بر روی پشتی صندلی‌ها، وسایل و اشیایی مانند ژاکت را آویزان نکنید.

به هیچ وجه قطعات یا سیم کشی کیسه‌های هوا را دستکاری نکنید. این مورد، برای فرمان خودرو و کاور آن، داشبوردها و صندلی‌ها نیز صادق است.

سیستم کیسه‌های هوا را حذف و جدا نکنید.

حتی در صورتی که تمامی موارد فوق را رعایت کنید، در شرایط خاص احتمال آسیب هنگام فعال شدن کیسه‌های هوا وجود دارد. صدای احتراق و انفجار ممکن است منجر به اختلال شنوایی کوتاه مدت و در اکثر موارد، اختلال شنوایی موقت در افراد حساس شود.

اطلاعات و هشدارهای مربوط به کیسه‌های هوا روی آفتاب‌گیر قابل رویت است.

آمادگی فنی سیستم کیسه‌های هوا

اطلاعات



هشدار

پس از کار کردن سیستم کیسه‌های هوا، ممکن است قطعات سیستم داغ شود. در این حالت احتمال آسیب رسیدن وجود دارد. بنابراین، قطعات را لمس نکنید.



هشدار

تعمیرات ناصحیح می‌تواند منجر به اختلال در عملکرد و یا عملکرد ناخواسته کیسه هوا گردد. در صورت وجود اختلال در کیسه‌های هوا، کیسه‌ها نمی‌توانند حتی در صورت بروز تصادف‌های شدید فعال گردند. در این صورت، خطر آسیب و جراحت برای سرنشینان وجود دارد. سیستم کیسه‌های هوا را در

جلوگیری از پرت شدن سرنشین به خارج از خودرو

طراحی کیسه‌های هوای سر به گونه‌ای است که هنگام تصادف از بغل و یا چپ شدن خودرو، از پرت شدن سرنشینان از پنجره به خارج جلوگیری می‌کند.

کیسه هوای زانو

کیسه هوای زانو، از زانوهای سرنشین در هنگام تصادف محافظت می‌کند.

اقدامات محافظتی

کیسه‌های هوا در تمامی ضربه‌های وارده به خودرو برای مثال در تصادفات با شدت نسبتاً کم و یا برخورد از عقب، فعال نمی‌شود.

اطلاعات برای بهینه کردن اثر کیسه‌های هوا



هشدار

در صورتی که وضعیت صندلی‌ها نامناسب باشد یا کیسه‌های هوا و محل استقرار آن‌ها تحت تاثیر قرار گرفته باشد، کیسه‌های هوا نمی‌توانند کاملاً موثر عمل کنند و حتی می‌توانند منجر به آسیب و جراحت شوند. در این حالت احتمال خطر و آسیب رسیدن به سرنشینان وجود دارد. اطلاعات و موارد زیر را برای استفاده بهینه از سیستم کیسه‌های هوا رعایت کنید.

از کیسه‌های هوا فاصله بگیرید.

اطمینان حاصل نمایید که سرنشینان، از کیسه‌های هوای جانبی فاصله کافی را دارد.

همواره لبه‌های فرمان را بگیرید. دستان خود را در حالت ساعت ۳ و ۹ روی فرمان قرار دهید تا احتمال آسیب رسیدن به بازو و دستانان هنگام باز شدن کیسه‌های هوا کم‌تر باشد.

مطمئن شوید که سرنشین جلوی خودرو به درستی نشسته باشد. وضعیت صحیح برای نشستن او آن است که پاهایش روی کف خودرو باشد.

بین یک کیسه هوا و یک شخص، نباید هیچ شی، حیوان یا شخصی قرار گیرد.

روی پوشش کیسه‌های هوا، مواد چسبناک زنده و آن‌ها را با اشیای دیگر نپوشانید.

اختلال در سیستم اتوماتیک غیرفعال کردن کیسه‌های هوا

هنگامی که کودکان بزرگ تر یا بزرگسالان روی صندلی جلوی خودرو نشسته باشند، در برخی از حالت‌های نشستن ممکن است کیسه‌های هوای صندلی جلو غیرفعال شود. در این حالت چراغ نشانگر برای کیسه‌های هوای صندلی مسافر جلو روشن می‌شود.

در این صورت، وضعیت نشستن را به گونه‌ای تغییر دهید که سیستم کیسه‌های هوا برای صندلی جلو فعال شود و چراغ نشانگر خاموش گردد.

در صورتی که با تغییر حالت نشستن، کیسه‌های هوا فعال نشد، سرنشین را روی صندلی عقب بنشانید.

به منظور فعال کردن تشخیص درست اشغال بودن صندلی:

- ◀ از وصل کردن کاور، کوسن یا هر شی دیگری به صندلی جلو خودداری نمایید، مگر آن که این اشیا به طور ویژه توسط کارخانه سازنده خودرو شما تایید شده باشند.
- ◀ در صورتی که بر روی صندلی، صندلی کودک نصب شده باشد، از قرار دادن وسایل الکترونیکی خودداری کنید.
- ◀ از قرار دادن اشیا زیر صندلی که می‌توانند صندلی را تحت فشار قرار دهند خودداری نمایید.
- ◀ هیچ گونه رطوبتی رو و داخل صندلی نباشد.

چراغ نشانگر برای کیسه‌های هوای صندلی جلوی خودرو



چراغ نشانگر برای کیسه‌های هوای صندلی جلوی خودرو وضعیت کار کیسه‌های هوا را نشان می‌دهد. این چراغ‌ها نشان می‌دهند آیا سیستم کیسه‌های هوا فعال شده است یا خیر.

یکی از مراکز خدمات رسانی BMW یا یکی از مراکز خدمات رسانی معتبر دیگر بررسی، تعمیر و یا تعویض نمایید. ▶

عملکرد صحیح



زمانی که سویچ خودرو باز می‌شود، چراغ هشدار روی صفحه آمپر برای مدت کوتاهی روشن می‌شود و بدین وسیله آمادگی سیستم کیسه‌های هوا و کمربند ایمنی را برای کار کردن نشان می‌دهد.

اختلال در عملکرد سیستم کیسه‌های هوا

- ◀ با باز شدن سویچ خودرو، چراغ‌های هشدار روشن نشود.
- ◀ چراغ هشدار به صورت پیوسته روشن بماند.

غیرفعال کردن اتوماتیک کیسه‌های هوا برای صندلی سرنشین جلو

مفهوم کلی

سیستم، در صورتی که صندلی جلو اشغال شده باشد، با اندازه‌گیری مقاومت بدن انسان، پی به این مساله می‌برد. متناسب با اندازه‌گیری سیستم، کیسه‌های هوای جلو، جانی و زانو برای صندلی سرنشین جلو، فعال یا غیرفعال می‌شود.

اطلاعات

قبل از نشان دادن کودکان بر روی صندلی جلو، به دستورالعمل‌ها و نکات ایمنی برای کودکان روی صندلی جلو مراجعه کنید.

هشدار

برای این که سیستم بتواند اشغال شدن صندلی جلو توسط سرنشین را تشخیص دهد، صندلی باید به طور کامل توسط شخص اشغال شده باشد. در غیر این صورت خطر آسیب جانی وجود خواهد داشت. لذا، مطمئن شوید که سرنشین پای خود را در کف خودرو قرار داده است. ▶

یک پیام روی صفحه نمایش ظاهر می‌شود.

- کلید را فشار داده و صندلی مورد نظر را به سمت جلو حرکت دهید.
- کلید را دوباره فشار دهید. صندلی به آرامی به سمت جلو حرکت می‌کند.

۳. صندلی را در وضعیت مورد نظر تنظیم نمایید. پروسه کالیبراسیون زمانی تمام می‌شود که پیام نمایش داده شده بر روی صفحه نمایش ناپدید گردد. در صورتی که پیام همچنان دیده شود، فرآیند کالیبراسیون را تکرار کنید.

در صورتی که با تکرار کردن فرآیند کالیبراسیون، پیام باز هم حذف نشود، سیستم را در اولین فرصت بازرینی و چک نمایید.

نظارت بر فشار باد تایر TPM

مفهوم کلی

سیستم فشار هوای تایر را در هر ۴ تایر در حال استفاده، بررسی و نظارت می‌کند. در صورتی که در یکی از تایرها فشار هوا به صورت قابل توجهی کاهش یابد، سیستم به شما هشدار می‌دهد. برای انجام این کار، سنسورهایی در تایرها تعبیه شده‌اند که دمای هوای تایر و فشار تایر را اندازه‌گیری می‌کنند.

اطلاعات

برای استفاده از سیستم، به دستورالعمل‌های مربوط به کنترل فشار هوای تایر، در صفحه ۱۸۶ مراجعه نمایید.

الزامات عملیاتی

سیستم باید بر روی فشار باد صحیح برای تایر ریست شده باشد، در غیر این صورت امکان هشداردهی صحیح و اندازه‌گیری قابل اطمینان فشار هوا وجود ندارد. سیستم را پس از هر بار تنظیم فشار باد تایر و بعد از هر بار تعویض تایر یا چرخ، ریست کنید. همواره از رینگ‌ها دارای سیستم الکترونیکی TPM استفاده نمایید تا مطمئن شوید سیستم به صورت صحیح کار می‌کند.

این چراغ، مثلاً زمانی که یک کودک به درستی روی صندلی کودک نشسته باشد و یا زمانی که صندلی خالی باشد، روشن می‌شود. در این حالت، کیسه‌های هوا برای صندلی سرنشین جلو فعال نمی‌باشد.



این چراغ مثلاً زمانی که یک فرد با سایز متناسب و به درستی روی صندلی جلو نشسته باشد، روشن نمی‌شود. در این حالت، کیسه‌های هوا برای سرنشین جلو فعال می‌باشد.

تشخیص صندلی کودک

سیستم به طور معمول، کودکانی که بر روی صندلی کودک نشسته باشند را تشخیص می‌دهد، مخصوصاً زمانی که روی صندلی‌های مورد تایید NHTSA نشسته باشند. پس از نصب صندلی کودک، اطمینان حاصل نمایید که چراغ‌های مربوط به کیسه‌های هوای صندلی جلو روشن شده است. این چراغ نشان می‌دهد که صندلی کودک تشخیص داده شده و کیسه‌های هوای صندلی جلو غیرفعال است.

قدرت کیسه هوای صندلی راننده و صندلی سرنشین جلو

قدرت و نیروی انفجاری که کیسه‌های هوای راننده و سرنشین جلو را فعال می‌کند، به شدت وابسته به وضعیت صندلی راننده و صندلی جلوی خودرو است. برای حفظ و تنظیم صحت و دقت این قابلیت، در زمان‌های طولانی، با توجه به پیام ظاهر شده، به کمک صفحه نمایش، صندلی را کالیبره نمایید.

کالیبره کردن صندلی جلویی

هشدار

هنگام حرکت و تکان خوردن صندلی‌ها، خطر گیر کردن وجود دارد. در این صورت ممکن است به سرنشین و خودرو آسیب وارد شود. قبل از تنظیم صندلی اطمینان حاصل نمایید فضای کافی وجود دارد. ▶

نمایش وضعیت

وضعیت فعلی نظارت بر فشار باد تایر (TPM)، می‌تواند چه TPM فعال باشد چه غیرفعال، بر روی صفحه نمایش نشان داده شود.

۱. گزینه "Vehicle info" را انتخاب کنید.
 ۲. گزینه "Vehicle status" را انتخاب کنید.
 ۳. (!) گزینه "Tire Pressure Monitor (TPM)" را انتخاب کنید.
- وضعیت انتخابی نمایش داده می‌شود.

نمایشگر کنترل وضعیت

وضعیت تایر و سیستم، بر روی صفحه نمایش، از طریق رنگ چرخها و یک پیام متنی نشان داده می‌شود.

اگر تمام چرخها سبز باشد

سیستم فعال است و در صورت کاهش فشار هوای تایر - با توجه به تنظیمات ذخیره شده - به راننده هشدار می‌دهد.

اگر یک چرخ زرد باشد

در تایر نشان داده شده، یک پنچری یا کاهش باد شدید اتفاق افتاده است.

اگر تمامی چرخها زرد باشند

در چندین تایر، پنچری یا کاهش باد شدید اتفاق افتاده است.

اگر چرخها خاکستری باشند

سیستم به دلیل اختلالات فنی، قادر به تشخیص و اندازه‌گیری باد تایر نمی‌باشد.

اطلاعات وضعیت

صفحه نمایش، اطلاعات اضافه‌ای در مورد فشار فعلی تایر نشان می‌دهد. در واقع این صفحه نمایش، فشار اندازه‌گیری شده را نشان می‌دهد. این مقادیر ممکن است بسته به وضعیت جاده‌ها و طرز رانندگی، نوسان داشته باشد.

ریست کردن

سیستم را پس از هر بار تنظیم فشار هوای تایر و پس از هر بار تعویض چرخ یا تایر، ریست کنید.

برای این کار، بر روی صفحه نمایش خودرو:

۱. گزینه "Vehicle info" را انتخاب کنید.
۲. گزینه "Vehicle status" را انتخاب کنید.
۳. (!) گزینه "Perform reset" را انتخاب کنید.
۴. موتور را روشن کنید اما حرکت نکنید.
۵. فشار باد تایر را ریست کنید.
۶. رانندگی کنید.

چرخها به رنگ خاکستری نمایش داده می‌شود و وضعیت نشان داده می‌شود.

پس از رانندگی کردن با سرعت بالای ۳۰ کیلومتر بر ساعت برای مدت کوتاهی، فشار هوای تایر تنظیم شده، به عنوان فشار هوای تایر مرجع مورد، مینا قرار می‌گیرد. فرآیند ریست در حین رانندگی به طور اتوماتیک، کامل می‌شود.

روند ریست نشان داده شده است.

پس از اتمام موفقیت‌آمیز فرآیند ریست، چرخها بر روی صفحه نمایش به رنگ سبز نشان داده می‌شوند و عبارت "Tire pressure monitor (TPM) active" نمایش داده می‌شود.

شما می‌توانید در هر زمان دلخواه سفر را متوقف نمایید. هنگام ادامه سفر، فرآیند ریست به طور اتوماتیک ادامه پیدا می‌کند.

پیام کم بودن فشار هوای تایر

لامپ هشدار زرد رنگ روشن می‌شود. یک پیام متنی  Check Control نمایش داده می‌شود.

◀ یک پنچری یا کاهش باد شدید اتفاق افتاده است.

◀ سیستم ریست نشده است، بنابراین سیستم بر اساس فشار هوای تنظیم شده آخرین ریست، هشدار می‌دهد.

۱. سرعت خود را کم کرده و با احتیاط توقف کنید.
 ۲. خودرو را بررسی نمایید که آیا تایرها معمولی و یا تایرها مخصوص Run-flat بر روی خودرو سوار شده‌اند.
- تایرهای Run-flat (رجوع به صفحه ۱۹۲) با یک علامت دایره‌ای شکل با حروف RSC که بر روی کناره تایر قرار گرفته است نشانه‌گذاری شده‌اند.

هشدار

رانندگی با تایر معمولی معیوب یا کم باد بر روی فرمان پذیری خودرو مانند سیستم ترمز و فرمان تاثیر می‌گذارد. استفاده از تایرهای Run-flat، برای مدت محدودی شمر ثمر خواهد بود. در غیر این صورت احتمال تصادف وجود دارد. در صورتی که خودروی شما مجهز به تایرهای Run-flat نمی‌باشد، پس از بروز مشکل یا پنچری، از ادامه رانندگی خودداری نمایید. اطلاعات و دستورالعمل‌های مربوط به این دسته از تایرها را به دقت مطالعه و از آن‌ها استفاده نمایید. ▶ فشار کم تایر خودرو می‌تواند سیستم DSC (کنترل پایداری دینامیکی) را فعال کند.

اقدامات لازم در صورت بروز پنچری

تایرهای عادی

۱. تایر معیوب را تشخیص دهید.

این کار را با چک کردن فشار هوای درون هر ۴ تایر انجام دهید.

در صورتی که فشار هوای هر ۴ تایر طبیعی و نرمال باشد، ممکن است دستگاه TPM به درستی راه‌اندازی نشده باشد. در این حالت، سیستم را راه‌اندازی کنید.

در صورتی که تشخیص تایر معیوب برایتان ممکن نباشد، با یکی از مراکز خدمات رسانی یا تعمیرگاه‌ها تماس بگیرید.

۲. تایر پنجر را تعویض نمایید.

استفاده از درزگیر تایر مانند کیت پنچرگیری می‌تواند دستگاه الکترونیکی TPM را خراب کند. در این حالت، در اولین فرصت، سیستم الکترونیکی را چک کرده و در صورت نیاز آن را تعویض کنید.

تایرهای Run-flat

حداکثر سرعت

شما می‌توانید با تایرهای معیوب تا سرعت ماکزیمم ۸۰ کیلومتر بر ساعت رانندگی کنید.

ادامه رانندگی با تایرهای Run-flat

در صورت ادامه رانندگی با تایرهای معیوب:

۱. از ترمز کردن ناگهانی و تغییر مسیر ناگهانی خودداری نمایید.

۲. از سرعت ۸۰ کیلومتر بر ساعت تجاوز نکنید.

۳. در اولین فرصت، فشار هوای هر ۴ تایر را چک کنید.

در صورتی که فشار هوای هر ۴ تایر طبیعی و نرمال باشد، ممکن است سیستم نظارت بر فشار تایرها (TPM)، به درستی ریست نشده باشد. در این حالت، آن را ریست کنید.

مسافت قابل پیمودن با تایرهای کاملاً پنجر:

مسافتی که پس از پنچر شدن تایرها می‌توان رانندگی کرد به عواملی از جمله وزن سرنشینان خودرو، نحوه رانندگی و شرایط جاده بستگی دارد.

یک خودرو با بار متوسط قابلیت پیمودن مسافتی در حدود ۸۰ کیلومتر را دارد.

خودرو با تایر معیوب عکس العمل متفاوتی خواهد داشت، برای مثال در حین ترمز گرفتن ثبات کمتری دارد و خط ترمز بالاتری خواهد داشت. بنابراین باید روش رانندگی خود را نیز بر اساس آن تنظیم نمایید. از تغییر مسیرهای ناگهانی یا رفتن از روی موانع خودداری نمایید.

از آنجا که مسافت قابل پیمودن با عواملی مانند نحوه استفاده از خودرو در حین رانندگی ارتباط دارد، مسافت حقیقی می‌تواند بر اساس سرعت رانندگی، شرایط جاده، دمای هوای بیرون و وزن خودرو، کم‌تر یا بیش‌تر از مقدار اعلام شده باشد.

هشدار

خودرو هنگامی که تایرهای آن پنجر شده باشد یا تایرهای آن کم باد باشد، رفتار متفاوتی نسبت به حالت طبیعی خواهد داشت، برای مثال در حین ترمز گرفتن ثبات کمتری دارد و خط ترمز طولانی‌تری خواهد داشت. در این حالت خطر تصادف بالاتر است. با احتیاط رانندگی کنید و از سرعت ۸۰ کیلومتر بر ساعت تجاوز نکنید. ▶

خرابی نهایی تایر

ارتعاشات یا صداهای بلند در هنگام رانندگی می‌تواند حاکی از خرابی نهایی یک تایر باشد.

سرعت خود را کم کرده و توقف نمایید، در غیر این صورت ممکن

است قطعات تایر جدا شده و منجر به تصادف شود.

از ادامه رانندگی خودداری نمایید. با یکی از مراکز خدمات رسانی یا تعمیرگاه‌ها تماس بگیرید.

پیام Check Control برای وضعیت فشار هوای تایر

در شرایط زیر، یک پیام Check Control نمایش داده می‌شود

- سیستم تشخیص داده باشد که چرخ‌ها عوض شده باشند، اما هیچ ریستی انجام نشده باشد.

- تنظیم باد تایر مطابق با ضوابط شده انجام نشده باشد.

- فشار هوای تایر به کمتر از مقدار مورد نظر افت کرده باشد.

در این شرایط:

- فشار هوای تایر را چک و آن را در صورت نیاز تصحیح نمایید.

- سیستم را پس از تعویض تایر ریست کنید.

محدودیت‌های سیستم

در صورتی که سیستم در موعد مقرر ریست نشده باشد، به درستی کار نخواهد کرد. برای مثال، گزارش می‌شود که یک تایر پنچر است در حالی که تایر سالم می‌باشد.

فشار هوای تایر به درجه حرارت تایر بستگی دارد. رانندگی یا قرار گرفتن تایر در معرض نور خورشید، دمای تایر را افزایش می‌دهد. بنابراین، فشار هوای تایر افزایش می‌یابد. با سرد شدن مجدد تایر، فشار هوای تایر مجدداً کاهش می‌یابد. در این شرایط و در صورت کاهش شدید دما، ممکن است سیستم هشدار دهد. سیستم نمی‌تواند آسیب‌های جدی ناگهانی وارد شده در اثر حوادث خارجی و محیطی را اعلام و تشخیص دهد.

اختلال در عملکرد

چراغ هشدار زرد چشمک زده و به صورت ثابت روشن می‌شود. یک پیام Check Control نیز نمایش داده می‌شود. در این حالت امکان تشخیص هیچ تایر پنچر یا کم باد، نخواهد بود.



مثال‌ها و توصیه‌ها در شرایط زیر:

- یک تایر بدون سیستم TPM نصب شده است: آن را در صورت نیاز در یکی از مراکز خدمات رسانی یا تعمیرگاه‌ها بازبینی کنید.

- اختلال در عملکرد: خودرو را توسط یکی از مراکز خدمات رسانی BWM یا مراکز خدمات رسانی معتبر دیگر یا تعمیرگاه‌ها بررسی نمایید.

- TPM قادر به ریست کردن کامل نبوده است: سیستم را مجدداً ریست نمایید.

- مداخلات بین سیستم و دستگاه‌های الکترونیکی هم‌فرکانس دیگر: پس از ترک محل اختلال، سیستم بار دیگر به صورت اتوماتیک فعال می‌شود.

نظارت بر تایر پنجر FTM

مفهوم کلی

سیستم، تایرهای پنجر یا کاهش باد در تایر را براساس اختلاف سرعت چرخش بین هر ۴ چرخ خودرو در هنگام رانندگی تشخیص می‌دهد.

در صورت کم شدن فشار هوای تایر، قطر چرخ و متناسب با آن سرعت چرخش چرخ کاهش می‌یابد. این پروسه توسط سیستم تشخیص داده شده و به راننده گزارش می‌شود.

سیستم، فشار مطلق هوا در تایر را اندازه‌گیری نمی‌کند.

الزامات اجرایی

سیستم باید زمانی که فشار هوای تایرها درست و دقیق است، راه‌اندازی شود. در غیر این صورت تشخیص مطمئن پنجری تایرها امکان پذیر نخواهد بود. راه‌اندازی سیستم، باید بعد از هر بار تعویض چرخ و یا تایر، و پس از هر بار تنظیم باد تایر، انجام شود.

نمایش وضعیت

وضعیت فعلی نظارت بر تایر پنجر بدون در نظر گرفتن فعال یا غیرفعال بودن سیستم، می‌تواند بر روی صفحه نمایش نشان داده شود.

۱. گزینه "Vehicle info" را انتخاب کنید.
 ۲. گزینه "Vehicle status" را انتخاب کنید.
 ۳. گزینه "Flat tire monitor (FTM)" را انتخاب کنید.
- وضعیت انتخابی نمایش داده می‌شود.

راه‌اندازی

هنگام راه‌اندازی و برای تشخیص تایر پنجر، تنظیمات و مقادیر وارد شده به عنوان حالت مرجع در نظر گرفته می‌شوند. راه‌اندازی سیستم با تایید فشار هوای تایر آغاز می‌شود.

از راه‌اندازی سیستم در حین رانندگی با زنجیر چرخ اجتناب کنید.

بر روی صفحه نمایش:

۱. گزینه "Vehicle info" را انتخاب کنید.

۲. گزینه "Vehicle status" را انتخاب کنید.

۳. گزینه "Perform reset" را انتخاب کنید.

۴. موتور را روشن کنید و حرکت نکنید.

۵. راه‌اندازی را با گزینه "Perform reset" انجام دهید.

۶. شروع به حرکت کنید.

راه‌اندازی در حین رانندگی تکمیل می‌شود و می‌تواند در هر زمانی قطع شود.

با ادامه رانندگی، راه‌اندازی به صورت اتوماتیک ادامه پیدا می‌کند.

نشان دادن یک پنجری

چراغ هشدار زرد رنگ روشن می‌شود. یک پیام  Check Control نشان داده می‌شود.

یک تایر پنجر شده و یا کاهش باد شدید در تایر اتفاق افتاده است.

۱. سرعت خود را با احتیاط کم کرده و توقف نمایید.
از ترمزهای ناگهانی و تغییر مسیرهای ناگهانی خودداری کنید.

۲. بررسی کنید آیا تایرهای خودرو تایرهای معمولی است یا تایرهای Run-flat.

بر روی لبه‌های کناری تایرهای Run-flat - به صفحه ۱۹۲ رجوع شود - نماد دایره‌ای شکل حاوی حروف RSC دیده می‌شود.

هشدار

رانندگی با تایر معمولی معیوب یا کم باد بر روی فرمان پذیری خودرو مانند سیستم ترمز و فرمان تاثیر می‌گذارد.

استفاده از تایرهای Run-flat، برای مدت محدودی مثرم خواهد بود. در غیر این صورت احتمال تصادف وجود دارد. در صورتی که خودروی شما مجهز به تایرهای Run-flat

نمی‌باشد، از ادامه رانندگی با تایر معیوب خودداری نمایید. اطلاعات و دستورالعمل‌های مربوط به این دسته از تایرها را به دقت مطالعه و از آن‌ها استفاده نمایید.

زمانی که یک تایر پنجر تشخیص داده شود، سیستم DSC (کنترل پایداری دینامیکی) در صورت لزوم روشن خواهد شد. ▶

محدودیت‌های سیستم

۲. از سرعت ۸۰ کیلومتر بر ساعت تجاوز نکنید.
۳. در اولین فرصت، فشار هوای هر ۴ تایر را چک کنید. در صورتی که فشار هوای هر ۴ تایر طبیعی و نرمال باشد، ممکن است سیستم نظارت بر تایر پنچر به درستی راه‌اندازی نشده باشد.
- در این حالت، سیستم را مجدداً راه‌اندازی کنید. مسافت قابل پیمودن با تایرهایی که باد آنها کاملاً خالی شده: مسافتی که پس از خالی شدن باد تایرها می‌توان رانندگی کرد، به عواملی از جمله وزن سرنشینان خودرو، نحوه رانندگی و شرایط جاده بستگی دارد.
- یک خودرو با بار متوسط قابلیت پیمودن مسافتی در حدود ۸۰ کیلومتر را دارد.
- خودرو با تایر معیوب عکس‌العمل متفاوتی خواهد داشت، برای مثال در حین ترمز گرفتن ثابت کمتری دارد و خط ترمز بلندتری خواهد داشت. بنابراین باید روش رانندگی خود را نیز بر اساس آن تنظیم نمایید. از تغییر مسیرهای ناگهانی یا رفتن از روی موانع و چاله‌ها خودداری نمایید.

اقدامات لازم در صورت بروز پنچری

تایرهای عادی

۱. تایر معیوب را تشخیص دهید. این کار را با چک کردن فشار هوای درون هر ۴ تایر انجام دهید. در صورتی که فشار هوای هر ۴ تایر طبیعی و نرمال باشد، ممکن است سیستم نظارت بر تایر پنچر به درستی راه‌اندازی نشده باشد.
- در این حالت، سیستم را راه‌اندازی کنید. در صورتی که تشخیص تایر معیوب برایتان ممکن نباشد، با یکی از مراکز خدمات رسانی یا تعمیرگاه‌ها تماس بگیرید.
۲. تایر پنچر را تعویض نمایید.

تایرهای Run-flat

حداکثر سرعت

شما می‌توانید با تایرهای معیوب تا سرعت ماکزیمم ۸۰ کیلومتر بر ساعت رانندگی کنید.

ادامه رانندگی با تایرهای Run-flat

۱. در صورت ادامه رانندگی با تایرهای Run-flat: از ترمز کردن ناگهانی و تغییر مسیر ناگهانی خودداری نمایید.

نمایید و در شرایط پیش آمده مداخله و عکس‌العمل لازم را داشته باشید. ▶

هشدار

به دلیل محدودیت‌های سیستم، هنگام استفاده خودرو/ روشن کردن بوسیله یدک کش کردن/ یدک کشیدن، ممکن است قابلیت‌های خودرو دچار مشکل شود. در این صورت احتمال تصادف وجود دارد. بنابراین تمامی سیستم‌های مربوط به امنیت هوشمند را غیرفعال نمایید. ▶

مرور

دکمه‌های روی خودرو

دکمه امنیت هوشمند 

روشن / خاموش کردن

برخی از سیستم‌های امنیت هوشمند، بعد از هر بار حرکت خودرو، به طور اتوماتیک فعال می‌شود. برخی از سیستم‌های امنیت هوشمند براساس تنظیمات آخر فعال می‌شود.

دکمه را به صورت کوتاه فشار دهید. 

منوی مربوط به امنیت هوشمند، نمایش داده می‌شود. بر اساس تنظیمات متناظر، سیستم‌ها به صورت تک تک غیرفعال خواهند شد.

LED ها به رنگ نارنجی روشن خواهند شد یا بر اساس

تنظیمات متناظر، خاموش خواهند شد.

سیستم‌ها را براساس نیاز تنظیم کنید. تنظیمات انتخاب شده برای پروفایلی که در حال حاضر در حال استفاده است، ذخیره می‌شود.

هشدار

خودرو هنگامی که تایرهای آن آسیب دیده باشند و یا کم باد باشند، رفتار متفاوتی نسبت به حالت طبیعی خواهد داشت. برای مثال در حین ترمز گرفتن ثبات کمتری دارد و خط ترمز بالاتری خواهد داشت. در این حالت خطر تصادف بالاتر است. با احتیاط رانندگی کنید و از سرعت ۸۰ کیلومتر بر ساعت تجاوز نکنید. ▶

خرابی نهایی تایر

ارتعاشات یا صداهای بلند در هنگام رانندگی می‌تواند حاکی از خرابی نهایی یک تایر باشد. سرعت خود را کم کرده و توقف نمایید، در غیر این صورت ممکن است قطعات تایر جدا شده و منجر به تصادف شود. از ادامه رانندگی خودداری نمایید. با یکی از مراکز خدمات رسانی یا تعمیرگاه‌ها تماس بگیرید.

امنیت هوشمند

مفهوم کلی

سیستم امنیت هوشمند، کنترل مرکزی سیستم کمک راننده را فعال می‌کند. بر اساس این که خودروی شما چه تجهیزاتی داشته باشد، امنیت هوشمند شامل یک یا چندین سیستم می‌باشد که می‌تواند به راننده برای پیشگیری از برخوردها و تصادفات کمک کند.

◀ سیستم هشدار برخورد از جلو، دارای قابلیت ترمز شهری، برای اطلاعات بیشتر به صفحه ۱۱۲ مراجعه نمایید.

◀ سیستم هشدار عابر پیاده، به صفحه ۱۱۴ مراجعه نمایید.

◀ سیستم هشدار انحراف از لاین، به صفحه ۱۱۷ مراجعه نمایید.

اطلاعات

هشدار

هشدارها و چراغ‌های نمایشگر جایگزین مسئولیت‌های راننده نخواهند بود. به دلیل محدودیت‌های سیستم، ممکن است هشدارها و چراغ‌های نمایشگر عکس‌العمل مناسب را نشان نداده یا با تاخیر کار کنند. در این صورت خطر تصادف وجود دارد. روش رانندگی خود را براساس شرایط ترافیکی منطقه تنظیم

محدوده تشخیص

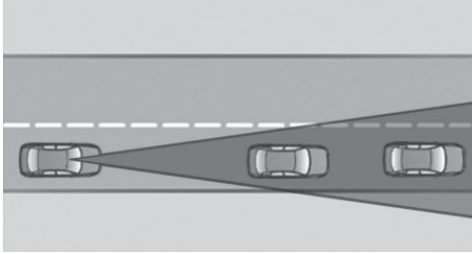

اگر سیستم، اشیا را تشخیص دهد، به آن‌ها واکنش نشان خواهد داد.

اطلاعات



هشدار

هشدارها و چراغ‌های نمایشگر جایگزین مسئولیت‌های راننده نخواهند بود. به دلیل محدودیت‌های سیستم، ممکن است هشدارها و چراغ‌های نمایشگر عکس‌العمل مناسب را نشان نداده یا با تاخیر عمل کنند. در این صورت خطر تصادف وجود دارد. روش رانندگی خود را براساس شرایط ترافیکی منطقه تنظیم نمایید و وابسته به شرایط، مداخله و عکس‌العمل لازم را داشته باشید. ▶



هشدار

به دلیل محدودیت‌های سیستم، هنگام روشن کردن به‌وسیله بکسل کردن یا پدک کش کردن ممکن است قابلیت‌های خودرو دچار مشکل شود. در این صورت احتمال تصادف وجود دارد. بنابراین تمامی سیستم‌های مربوط به امنیت هوشمند را غیرفعال نمایید. ▶

- ◀ دکمه را مجدداً فشار دهید. تمامی سیستم‌های امنیت هوشمند فعال خواهند شد.
- ◀ چراغ LED به رنگ سبز روشن می‌شود. دکمه را فشرده و نگه دارید. تمامی سیستم‌های امنیت هوشمند غیرفعال خواهند شد.
- ◀ چراغ LED خاموش می‌شود.

سیستم هشدار برخورد از جلو با کارکرد ترمز شهری

مفهوم کلی

این سیستم می‌تواند به پیشگیری از بروز تصادفات کمک کند. در صورتی که امکان جلوگیری از تصادف نباشد، سیستم سرعت برخورد خودرو را کاهش می‌دهد. سیستم قبل از برخورد، یک هشدار صوتی صادر می‌کند و در صورت نیاز بطور مستقل ترمز می‌کند. مداخله سیستم ترمز اتوماتیک با نیروی کم و مدت زمان محدود انجام می‌شود.

دوربین واقع شده در آینه وسط خودرو سیستم را کنترل می‌کند. حتی اگر کروز کنترل خودرو هم غیرفعال باشد، سیستم هشدار برخورد از جلو عمل خواهد کرد. در صورتی که خودرو عمداً به خودروی دیگری نزدیک شود، سیستم هشدار برخورد، عمل نخواهد کرد تا از بروز عکس‌العمل‌های ناخواسته جلوگیری شود.

اطلاعات کلی

سیستم در دو مرحله از خطر قریب‌الوقوع برخورد در سرعت‌های تقریبی بالاتر از ۵ کیلومتر بر ساعت هشدار خواهد داد. زمان هشدار می‌تواند بر اساس نوع رانندگی کنونی متغیر باشد. ترمز مناسب در سرعت‌های تا ۶۰ کیلومتر بر ساعت عمل می‌کند.

مرور

دکمه‌های روی خودرو

LED ها به رنگ نارنجی روشن شده یا براساس تنظیمات خود خاموش می‌شوند.

براساس نیاز، تنظیم کنید. تنظیمات انتخاب شده برای پروفایلی که در حال حاضر در حال استفاده است، ذخیره خواهد شد.

دکمه را مجدداً فشار دهید: 

تمامی سیستم‌های امنیت هوشمند فعال خواهند شد.

چراغ LED به رنگ سبز روشن می‌شود.

دکمه را نگه داشته و فشار دهید: 

تمامی سیستم‌های امنیت هوشمند خاموش خواهند شد.

LED خاموش خواهد شد.

دکمه امنیت هوشمند 

دوربین

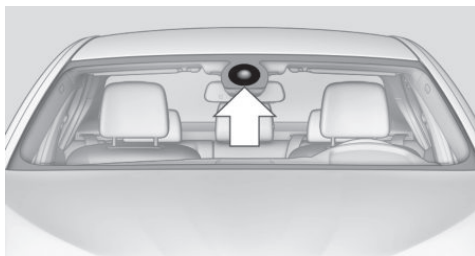

دوربین، نزدیک آینه وسط خودرو نصب می‌شود.

شیشه جلوی خودرو در ناحیه نزدیک به آینه وسط را تمیز نگاه دارید.

تنظیم زمان هشدار

زمان هشدار می‌تواند به وسیله iDrive تنظیم شود:

۱. گزینه "Setting" را انتخاب کنید.
۲. گزینه "Frontal Coll. Warning" را انتخاب کنید.
۳. زمان هشدار مورد نظر خود را بر روی صفحه نمایش فعال نمایید.

زمان هشدار انتخاب شده برای پروفایلی که در حال حاضر مورد استفاده قرار گرفته است، ذخیره خواهد شد.

هشدار با قابلیت ترمز

نمایش

در صورتی که احتمال برخورد با خودرو دیگری تشخیص داده شده و قریب الوقوع باشد، بر روی صفحه آمپر یک نماد نشان داده خواهد شد.



روشن / خاموش کردن

به صورت اتوماتیک روشن کردن

سیستم به صورت اتوماتیک پس از هر بار روشن کردن فعال می‌شود.

به صورت دستی روشن / خاموش کردن

دکمه را به صورت مختصر فشار دهید:  منوی مربوط به امنیت هوشمند خودرو نمایش داده می‌شود. سیستم‌ها بر اساس خاموش خواهند شد.

نماد	اندازه گیری
	نماد به رنگ قرمز روشن خواهد شد: پیش هشدار. ترمز کنید و فاصله را افزایش دهید.
	نماد به رنگ قرمز چشمک خواهد زد و یک سیگنال صوتی به صدا در می‌آید: هشدار بحرانی. شما ملزم هستید هر چه سریع‌تر با ترمز گرفتن و انجام مانور در شرایط مداخله کنید.

پیش هشدار

- برای مثال موارد زیر، ممکن است تشخیص داده نشوند:
- ◀ زمانی که با سرعت به وسایل نقلیه‌ای که با سرعت پایین در حال حرکت هستند، نزدیک می‌شوید.
- ◀ وسایلی که ناگهانی روبروی شما ظاهر شوند یا به صورت ناگهانی سرعت خود را کاهش دهند.
- ◀ خودروهایی که عقب آنها شکل نامعمولی دارد.
- ◀ وسایل نقلیه‌ای که با دو چرخ در جلو شما در حرکت هستند.

این هشدار زمانی به صدا در می‌آید که خطر برخورد قریب‌الوقوع بوده یا فاصله با وسیلهٔ روبرویی بسیار کم باشد. در زمان به صدا در آمدن پیش هشدار، راننده باید هر چه سریعتر مداخله نماید.

هشدار بحرانی با سیستم ترمز

این سیستم زمانی به صدا در می‌آید که خطر برخورد قریب‌الوقوع با موانع به دلیل سرعت بالای نزدیک شدن، وجود داشته باشد.

در زمان به صدا در آمدن هشدار بحرانی، راننده باید هر چه سریعتر مداخله نماید. در صورت نیاز و در صورت وجود خطر تصادف، سیستم اتوماتیک ترمز مداخله کرده و به یاری راننده خواهد آمد. هشدار حاد می‌تواند بدون اینکه پیش هشدار قبلاً صادر شده باشد صادر گردد.

مداخله سیستم ترمز

هشدار باعث می‌شود راننده به سرعت عکس‌العمل نشان دهد. در حین هشدار، بیشینهٔ نیروی ترمز استفاده می‌شود. در صورتی که خطر برخورد وجود داشته باشد، سیستم می‌تواند با گرفتن ترمز به یاری راننده بشتابد. در سرعت‌های پایین، این مداخله ممکن است خودرو را به طور کامل متوقف نماید. مداخله سیستم ترمز تنها در صورتی که سیستم کنترل پایداری دینامیکی DSC فعال باشد، عمل خواهد کرد. با فشار دادن پدال گاز یا با تغییر جهت فرمان، سیستم مداخله ترمز متوقف خواهد شد. تشخیص اشیا ممکن است محدود شود. محدودیت‌هایی مانند محدودهٔ تشخیص یا محدودیت‌های عملیاتی باید مورد توجه قرار گیرد.

محدودیت‌های عملیاتی

- سیستم ممکن است در موارد زیر نتواند به درستی عمل کند:
- ◀ در مه سنگین، بارش باران، پاشیدن آب یا برف.
- ◀ در پیچ‌های تند.
- ◀ زمانی که سیستم‌های کنترل پایداری رانندگی مانند DSC غیرفعال باشد.
- ◀ در زمانی که فضای دید دوربین پشت آینه وسط کثیف یا مبهم باشد.
- ◀ حدود ده ثانیه پس از روشن شدن موتور خودرو توسط دکمهٔ Start/Stop.
- ◀ در حین کالیبراسیون دوربین بلافاصله پس از تحویل خودرو.
- ◀ در صورتی که به دلیل تابش نور شدید از مقابل مثلاً بعلت ارتفاع کم خورشید، دید کافی وجود نداشته باشد.

حساسیت هشدار

هر چه تنظیمات مربوط به هشدار، حساسیت بیشتری داشته باشد، برای مثال زمان هشدار، هشدارهای بیشتری نشان داده خواهد شد. با این حال، ممکن است بعضی از هشدارها به غلط نشان داده شود.

هشدار عابر پیاده؛ کارکرد ترمز شهری

مفهوم کلی

این سیستم می‌تواند به پیشگیری از تصادف با عابران پیاده کمک کند. سیستم در سرعت‌های شهری و در صورت احتمال بروز تصادف، در صورتی که خطر تصادف قریب‌الوقوع با عابر پیاده وجود داشته باشد، هشدار خواهد داد که این هشدار شامل قابلیت

محدودیت‌های سیستم

محدودهٔ تشخیص

پتانسیل تشخیص سیستم محدود می‌باشد. بنابراین ممکن است سیستم نتواند عکس‌العمل نشان دهد یا عکس‌العمل آن با تاخیر باشد.

منطقه تنظیم نمایید و در شرایط پیش آمده مداخله کرده و عکس‌العمل لازم را نشان دهید. ▶

هشدار

به دلیل محدودیت‌های سیستم، هنگام روشن کردن بوسیله بکسل کردن یا پدک کش ممکن است قابلیت‌های خودرو دچار مشکل شود. در این صورت احتمال تصادف وجود دارد. بنابراین تمامی سیستم‌های مربوط به امنیت هوشمند را غیرفعال نمایید. ▶

مرور

دکمه‌های داخل خودرو

دکمه امنیت هوشمند 

دوربین

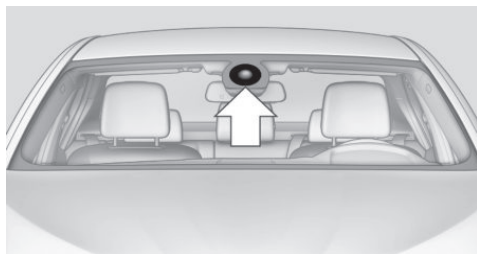

دوربین، نزدیک به آینه وسط خودرو نصب شده است. شیشه جلوی خودرو در ناحیه نزدیک به آینه وسط را تمیز نگاه دارید.

ترمز نیز خواهد بود. دوربین واقع بر ناحیه آینه وسط، سیستم را کنترل می‌کند.

اطلاعات کلی

در صورت وجود نور کافی، سیستم در مورد احتمال برخورد و تصادف با عابر پیاده در محدوده سرعت ۱۰ الی ۶۰ کیلومتر بر ساعت هشدار خواهد داد و با درگیر کردن سیستم ترمز پیش از برخورد، به راننده کمک می‌کند. تحت شرایط فوق، در صورت تشخیص افراد در رنج مورد نظر، سیستم عکس‌العمل نشان خواهد داد.

محدوده تشخیص

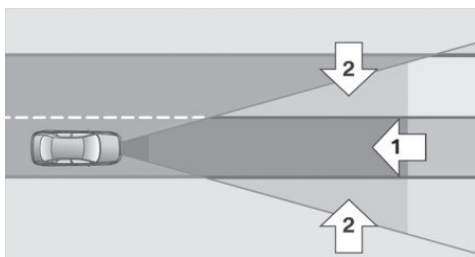

محدوده روبرویی خودرو برای تشخیص به دو قسمت تقسیم می‌شود:

- < ناحیه مرکزی دقیقاً روبروی خودرو، فلش شماره یک.
 - < ناحیه گسترده به سمت راست و چپ، فلش شماره دو.
- در صورتی که عابرین پیاده در محدوده مرکزی واقع شوند، برخورد قریب‌الوقوع است. در مورد عابرین پیاده که در ناحیه گسترده شده قرار داشته باشند، هشدار تنها در صورتی اعلام می‌شود که عابرین پیاده در حال حرکت به سمت ناحیه مرکزی باشند.

اطلاعات

هشدار

هشدارها و چراغ‌های نمایشگر جایگزین مسئولیت‌های راننده نخواهند بود. به دلیل محدودیت‌های سیستم، ممکن است هشدارها و چراغ‌های نمایشگر عکس‌العمل مناسب را نشان نداده یا با تاخیر عمل کنند. در این صورت خطر تصادف وجود خواهد داشت. روش رانندگی خود را براساس شرایط ترافیکی

روشن / خاموش کردن

به صورت اتوماتیک روشن کردن

سیستم به صورت اتوماتیک پس از هر بار رانندگی فعال می‌شود.

به صورت دستی روشن / خاموش کردن

دکمه را به صورت مختصر فشار دهید:



منوی مربوط به امنیت هوشمند خودرو

نمایش داده می‌شود. سیستم‌ها براساس

تنظیمات خود، خاموش خواهد شد.

LED ها به رنگ نارنجی روشن شده یا براساس تنظیمات

خود خاموش می‌شوند.

براساس نیاز، تنظیم کنید. تنظیمات انتخاب شده برای پروفایلی

که در حال حاضر در حال استفاده است، ذخیره خواهد شد.

دکمه را مجدداً فشار دهید:



تمامی سیستم‌های امنیت هوشمند فعال

خواهند شد.

چراغ LED به رنگ سبز روشن می‌شود.

دکمه را فشار داده و نگه دارید:



تمامی سیستم‌های امنیت هوشمند خاموش

خواهند شد.

LED خاموش خواهد شد.

هشدار با سیستم ترمز

صفحه نمایش

در صورتی که احتمال برخورد با عابر پیاده قریب‌الوقوع باشد، یک نماد هشدار بر روی صفحه دستورات عمل‌ها نشان داده می‌شود.

یک نماد قرمز رنگ نشان داده می‌شود و یک سیگنال

صوتی به صدا در می‌آید.



با ترمز کردن یا عکس العمل سریع، در شرایط پیش آمده واکنش نشان دهید.

مداخله سیستم ترمز

هشدار باعث می‌شود راننده به سرعت عکس العمل نشان دهد.

در حین هشدار، بیشینه نیروی ترمز استفاده می‌شود.

در صورتی که خطر برخورد وجود داشته باشد، سیستم می‌تواند به توسط مداخله از طریق سیستم ترمز، به یاری راننده بیاید.

در سرعت‌های پایین، این مداخله ممکن است خودرو را به طور کامل متوقف نماید.

مداخله سیستم ترمز تنها در صورتی که سیستم کنترل دینامیک پایداری DSC فعال باشد، عمل خواهد کرد.

با فشار دادن پدال گاز یا با تغییر جهت فرمان، سیستم مداخله ترمز متوقف خواهد شد.

تشخیص اشیا ممکن است محدود شود. محدودیت‌های محدوده تشخیص و محدودیت‌های عملکرد باید مورد توجه قرار گیرند.

محدودیت‌های سیستم

تشخیص محدوده

پتانسیل سیستم تشخیص؛ محدود شده است.

بنابراین ممکن است سیستم نتواند عکس العمل نشان دهد یا عکس العمل آن با تاخیر باشد.

برای مثال موارد زیر، ممکن است تشخیص داده نشوند:

عابرین پیاده که کاملاً دیده نشوند.

عابرینی که به دلیل زاویه رانندگی و خودرو قابل تشخیص نباشد.

عابرینی که خارج از محدوده تشخیص هستند.

عابرینی که قد آن‌ها از ۸۰ سانتی متر کم‌تر باشند.

محدودیت‌های اجرایی

سیستم ممکن است در موارد زیر نتواند به درستی عمل کند:

در مه سنگین، بارش باران یا پاشیدن آب یا برف.

در پیچ‌های تند.

زمانی که سیستم‌های کنترل پایداری رانندگی مانند DSC غیرفعال باشد.

در صورتی که محدوده دید دوربین یا شیشه جلوی خودرو کثیف یا پوشیده باشد.

حدود ده ثانیه پس از روشن شدن موتور خودرو توسط دکمه Start/Stop.

در حین کالیبراسیون دوربین، بلافاصله پس از تحویل خودرو.

مرور

- ◀ در صورتی که به دلیل تابش نور شدید از مقابل مثلاً بعثت ارتفاع کم خورشید، دید کافی وجود نداشته باشد.
- ◀ هنگامی که هوا تاریک باشد.

دکمه‌های داخل خودرو

سیستم هشدار انحراف از لاین

مفهوم کلی

با شروع به حرکت خودرو در یک سرعت خاص، این سیستم زمانی که خودروی شما، از خطوط مشخص شده بر روی جاده منحرف شود، هشدار خواهد داد. این سرعت، براساس ورژن کشور مبدا برای خودروی شما، بین ۵۵ الی ۷۰ کیلومتر بر ساعت خواهد بود.

در صورت بروز هشدار، فرمان خودرو به آرامی شروع به لرزش خواهد کرد. بر اساس تنظیمات رانندگی فعلی خودرو شما، مدت زمان هشدار می‌تواند متغیر باشد. در صورتی که راهنما قبل از ترک مسیر تنظیم شده باشد، سیستم هشدار نخواهد داد.

دکمه امنیت هوشمند



دوربین

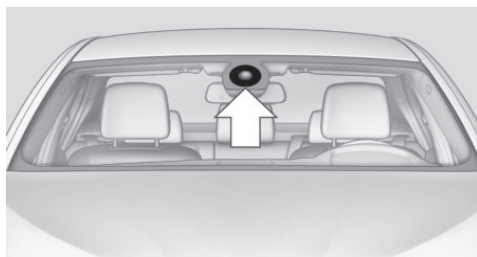

دوربین نزدیک به آینه وسط خودرو نصب شده است. شیشه جلوی خودرو در ناحیه نزدیک به آینه وسط را تمیز نگاه دارید.

روشن / خاموش کردن

به صورت اتوماتیک روشن کردن

چنانچه آخرین باری که خودرو خاموش می‌شود، سیستم هشدار خروج از لاین روشن بوده باشد، این سیستم هشدار، بطور اتوماتیک بعد از روشن شدن مجدد خودرو فعال می‌گردد.

به صورت دستی روشن / خاموش کردن

دکمه را به صورت مختصر فشار دهید:





- ◀ منوی مربوط به امنیت هوشمند خودرو نمایش داده می‌شود. سیستم براساس تنظیمات خود، خاموش خواهد شد.

اطلاعات

هشدار



هشدارها و چراغ‌های نمایشگر جایگزین مسئولیت‌های راننده نخواهند بود. به دلیل محدودیت‌های سیستم، ممکن است هشدارها و چراغ‌های نمایشگر عکس‌العمل مناسب را نشان نداده یا با تاخیر کار کنند. در این صورت خطر تصادف وجود دارد. روش رانندگی خود را براساس شرایط ترافیکی منطقه تنظیم نمایید و در شرایط پیش آمده مداخله کرده و واکنش نشان دهید. هنگام مواجهه با هشدار، از حرکت دادن تند و غیر ضروری فرمان خودداری کنید. ▶

- ◀ LED ها به رنگ نارنجی روشن شده یا براساس تنظیمات خود خاموش می‌شوند.
- در صورت لزوم، تنظیم کنید. تنظیمات انتخاب شده برای پروفایلی که در حال حاضر در حال استفاده است، ذخیره خواهد شد.
- دکمه را مجدداً فشار دهید: 
- ◀ تمامی سیستم‌های امنیت هوشمند فعال خواهند شد.
- ◀ چراغ LED به رنگ سبز روشن می‌شود.
- دکمه را فشار داده و نگه دارید: 
- ◀ تمامی سیستم‌های امنیت هوشمند خاموش خواهند شد.
- ◀ LED خاموش خواهد شد.

نمایش نیروی ترمز

مفهوم



- ◀ هنگام ترمزگیری عادی، چراغ‌های ترمز بیرونی روشن خواهد شد.
- ◀ هنگام ترمزهای سنگین: چراغ‌های ترمز درونی نیز روشن خواهد شد.

سیستم کمکی هوشیاری راننده

مفهوم کلی

سیستم می‌تواند خستگی راننده یا عدم هشیاری وی را در مسافرت‌های طولانی و مسافت‌های زیاد برای مثال در اتوبان‌ها تشخیص دهد. در این شرایط، توصیه می‌شود راننده برای مدتی استراحت کند.

نمایش علائم بر روی صفحهٔ آمپر

- ◀ خطوط: سیستم فعال شده است.
- ◀ فلش‌ها: حداقل یک خط از خطوط جاده تشخیص داده شده است و هشدار می‌تواند اعلام شود.

هشدارهای صادر شده

در صورتی که شما خطوط را ترک کنید و یک خطوط از جاده تشخیص داده شود، فرمان خودرو شروع به لرزش خواهد کرد. چنانچه راهنما قبل از اینکه بخواهید تغییر لاین دهید تنظیم شده باشد، هشدار داده نمی‌شود.

پایان هشدار

تحت شرایط زیر، هشدار لغو خواهد شد:

- ◀ بعد از حدود ۳ ثانیه و به صورت اتوماتیک.
- ◀ هنگام بازگشت به خط و مسیر خود.
- ◀ هنگام ترمزگیری شدید.
- ◀ هنگام استفاده از راهنما.

محدودیت‌های سیستم

- سیستم ممکن است در موارد زیر نتواند به درستی عمل کند:
- ◀ در مه سنگین، بارش باران یا پاشیدن آب یا برف.
- ◀ در صورتی که خطوط جاده بعلت شرایط عمرانی پاک شده باشد، قابل رویت نباشد، پوشیده شده باشد یا به چند خط واگرا یا هم‌گرا تبدیل شده باشد.

اطلاعات



هشدار

هشدارها و چراغ‌های نمایشگر جایگزین مسئولیت‌های راننده نخواهند بود. کاهش فزاینده سطح هوشیاری و یا خستگی راننده، ممکن است تشخیص داده نشود و یا با تاخیر تشخیص داده شود. در این صورت خطر تصادف وجود دارد. اطمینان حاصل کنید که راننده استراحت نموده و هوشیار است. روش رانندگی خود را براساس شرایط ترافیکی منطقه تنظیم نمایید. ►

عملکرد

با هر بار روشن شدن موتور خودرو، سیستم فعال شده و نمی‌تواند خاموش شود.

بعد از شروع سفر با خودرو، سیستم با آنالیز کردن راننده این قدرت را خواهد داشت که خستگی یا عدم هوشیاری او را تشخیص دهد.

این فرآیند عوامل زیر را نیز مورد توجه قرار می‌دهد:

◀ روش رانندگی برای مثال طرز کار با فرمان.

◀ شرایط سفر برای مثال طول مسیر سفر.

با رسیدن به سرعت تقریبی ۷۰ کیلومتر بر ساعت، سیستم فعال شده و می‌تواند به راننده پیشنهاد استراحت بدهد.

توصیه به استراحت

در صورتی که راننده شدیداً خسته شود یا هوشیاریش به شدت کاهش یابد، یک پیام **Check Control** با مضمون پیشنهاد استراحت به راننده بر روی صفحه نمایش نشان داده می‌شود. توصیه راننده به استراحت، در قالب یک پیام، تنها یک بار در طول یک سفر بدون وقفه به راننده نمایش داده می‌شود. بعد از این که راننده استراحت کند، تا ۴۵ دقیقه سیستم پیامی مبنی بر نیاز به استراحت به راننده نشان نخواهد داد.

محدودیت‌های سیستم

عملکرد سیستم در شرایط زیر ممکن است محدود شود. در این حالت سیستم ممکن است هشدار اشتباه بدهد و یا اصلاً هشدار ندهد:

- ◀ زمانی که ساعت خودرو به درستی تنظیم نشده باشد.
- ◀ زمانی که سرعت خودرو کم‌تر از ۷۰ کیلومتر بر ساعت باشد.
- ◀ زمانی که تحت برنامه اسپرت رانندگی کنید و افزایش سرعت ناگهانی داشته باشید و یا سریع بپیچید.
- ◀ زمانی که مکرراً خط عوض می‌کنید.
- ◀ زمانی که سطح جاده نامناسب باشد.
- ◀ در صورت وزش بادهای شدید.

پس از تصادف

در صورت بروز حادثه یا تصادف، سیستم می‌تواند به صورت اتوماتیک بدون مداخله راننده در برخی شرایط خودرو را متوقف نماید. این ویژگی می‌تواند احتمال برخوردهای بعدی و عواقب ناشی از آن را کاهش دهد.

فشار دادن پدال ترمز می‌تواند باعث توقف و ترمزگیری شدیدتر خودرو شود. این کار، ترمزگیری اتوماتیک را قطع خواهد کرد. همچنین فشردن پدال گاز می‌تواند سیستم ترمز را قطع کند. پس از توقف خودرو، ترمز به صورت اتوماتیک رها می‌شود.

در این صورت اتومبیل را نسبت به راه افتادن ناخواسته ایمن سازی کنید.

سیستم‌های کنترل پایداری رانندگی

امکانات و ویژگی‌های خودرو

اتوماتیک ترمز نماید. در این صورت، نیروی محرک رو به جلو خودرو به صورت بهتری به چرخ‌ها انتقال می‌یابد. در نتیجه، نیروی موتور هنگام شتاب‌گیری با بازدهی بیشتری به چرخ‌ها منتقل می‌شود.

در این بخش همه استانداردها، ویژگی‌های خاص هر کشور و آپشن‌هایی که در ورژن‌ها ارائه شده است توضیح داده می‌شود. ویژگی‌هایی که با توجه به آپشن‌های انتخابی یا ورژن کشور شما ممکن است در خودروی شما وجود نداشته باشند نیز توضیح داده شده‌اند. این موضوع در مورد عملکردها و سیستم‌های مربوط به ایمنی خودرو نیز صدق می‌کند. مقررات خاص هر کشور بایستی زمان استفاده از امکانات و سیستم‌ها مورد توجه قرار گیرد.

سیستم کنترل پایداری دینامیکی DSC

مفهوم کلی

سیستم DSC هنگام شتاب‌گیری و راه افتادن خودرو از اتلاف نیروی کششی در چرخ‌ها جلوگیری می‌کند. سیستم DSC همچنین می‌تواند شرایط نامتعادل خودرو مانند رانندگی زیگزاک را تشخیص دهد. با در نظر گرفتن محدودیت‌های فیزیکی خودرو، سیستم DSC کمک می‌کند تا با کاهش دور موتور و اعمال ترمز به هر یک از چرخ‌ها خودرو به وضعیت متعادل برگردد.

اطلاعات

روش رانندگی خود را با شرایط و محیط تطبیق دهید. انتخاب روش مناسب رانندگی همواره از وظایف راننده است. قوانین فیزیک حتی توسط سیستم DSC نیز لغو شدنی نیست. بنابراین، با رانندگی خطرناک، امنیت خود را به خطر نیندازید.

هشدار

هنگامی که با بار روی سقف حرکت می‌کنید، امنیت رانندگی در شرایط حساس و بحرانی، به دلیل بالا رفتن مرکز ثقل خودرو تضمین شده نمی‌باشد. در این حالت احتمال تصادف بالا می‌رود. هنگامی که با بار روی سقف خودرو حرکت می‌کنید، سیستم کنترل دینامیک پایداری DSC خودرو را غیرفعال نکنید. ►

سیستم ضد قفل ترمز ABS

ترمز ABS از قفل شدن چرخ‌های خودرو در حین ترمز کردن جلوگیری می‌کند. سیستم فرمان‌پذیری خودرو را حتی در حین ترمزهای شدید نیز حفظ می‌کند؛ بنابراین، امنیت و ایمنی خودرو افزایش می‌یابد. با هر بار روشن شدن موتور خودرو، سیستم ترمز ABS فعال می‌شود.

سیستم کمکی ترمز

هنگامی که شما شدیداً ترمز می‌کنید، این سیستم به طور اتوماتیک بیشترین نیروی ترمز را اعمال می‌کند. این سیستم خط ترمز و مسافت مورد نیاز برای ترمز را به کم‌ترین مقدار ممکن کاهش می‌دهد. این سیستم از تمام امکانات و فواید سیستم ABS بهره می‌جوید. هنگام توقف‌های اضطراری و ضروری، فشار وارده بر روی پدال ترمز را کاهش ندهید.

ترمز دیفرانسیل اتوماتیک

این سیستم نیروی وارده هنگام رانندگی را با مداخله اتوماتیک ترمزها بر روی چرخ‌های اتومبیل کنترل می‌کند. این سیستم مشابه قفل دیفرانسیل عکس‌العمل نشان می‌دهد: این سیستم می‌تواند اگر یکی از چرخ‌های خودرو به دلیل شرایط نامساعد جدا شده شروع به چرخش کند، آن را تشخیص داده و به طور

مرور

نمایشگر / چراغ‌های هشدار

زمانی که سیستم DSC غیرفعال باشد، DSC OFF روی صفحه آمپر روشن می‌باشد.

چراغ نشانگر روشن باشد: سیستم DSC غیرفعال



است.

فعال کردن اتوماتیک

زمانی که سیستم DSC غیرفعال باشد، در شرایط زیر فعال سازی به صورت اتوماتیک انجام می‌شود:

◀ یکی از تایمرهای خودرو پنچر شده باشد.

◀ زمان فعال کردن کنترل کروز در Traction یا حالت DSC OFF

دکمه‌های داخل خودرو



دکمه مربوط به خاموش کردن سیستم DSC



نمایشگرها / چراغ‌های هشدار

چراغ نمایشگر چشمک می‌زند: DSC نیروی محرک



و ترمز خودرو را کنترل می‌کند.

چراغ نمایشگر روشن باشد: سیستم DSC غیرفعال شده است.

غیرفعال کردن DSC: DSC off

اطلاعات کلی

هنگامی که DSC غیرفعال باشد، پایداری در حین سرعت‌گیری و عبور کردن از پیچ‌ها کاهش می‌یابد.

برای افزایش پایداری خودرو، در اولین فرصت سیستم DSC را فعال نمایید.

غیرفعال کردن DSC

این دکمه را فشار داده و آن را به مدت کم‌تر از



۱۰ ثانیه نگه دارید تا زمانی که چراغ نمایشگر

DSC OFF در صفحه آمپر روشن شود.

سیستم DSC خاموش شده است.

فعال کردن DSC

این دکمه را فشار دهید.



چراغ نمایشگر DSC OFF خاموش می‌شود.

کنترل کشش دینامیکی DTC

مفهوم کلی

سیستم DTC نوعی از سیستم DSC است که در آن حرکت رو به جلو بهینه شده است. این سیستم بهترین کنترل را در شرایط خاص جاده یا جاده‌های با سطح لغزنده می‌باشد به طور مثال جاده‌های برف رومی شده که رانندگی با محدودیت‌هایی همراه است.

فعال کردن سیستم DTC کشش بیشینه را فراهم می‌کند.

پایداری رانندگی هنگام شتاب‌گیری و هنگام رانندگی در پیچ‌ها محدود می‌شود.

بنابراین با احتیاط رانندگی کنید.

فعال کردن سیستم DTC می‌تواند حداکثر کشش را ایجاد کند.

پایداری در رانندگی در هنگام شتاب‌گیری و یا پیچ و خم جاده، محدود می‌گردد.

با این حال، با اطمینان و احتیاط برانید.

فعال کردن سیستم DTC در شرایط زیر می‌تواند مفید واقع شود:

◀ هنگام رانندگی در گل و شل یا جاده‌های پوشیده از برف.

◀ جهت خروج خودرو از جاده‌های با برف عمیق یا زمین‌های

گلی.

◀ هنگام رانندگی با زنجیر چرخ.

فعال کردن / غیرفعال کردن سیستم کنترل کشش دینامیکی DTC

فعال کردن DTC

این دکمه را فشار دهید.



Traction روی صفحه آمپر نشان داده می‌شود و

چراغ مربوط به DSC روشن می‌شود.

غیرفعال کردن DTC

این دکمه را مجدداً فشار دهید. Traction و لامپ



DSC خاموش می‌شود.

سیستم کنترل کارایی

سیستم کنترل کارایی، چابکی خودرو را افزایش می‌دهد. برای افزایش توان مانور خودرو در هنگام رانندگی به سبک اسپرت، چرخ‌ها به طور مجزا و جداگانه ترمز می‌گیرند. نیروی ترمزگیری، بطور همزمان با مداخلهٔ موتور جبران می‌شود.

xDrive

xDrive یک سیستم «تمام چرخ محرک» در خودرو است. اقدام مشترک توسط xDrive و DSC کشش و دینامیک رانندگی را بهبود می‌دهد. سیستم تمام چرخ محرک xDrive نیروهای رانندگی را به محورهای جلو و عقب به طور متغیر براساس آنچه شرایط رانندگی و سطح جاده می‌طلبد، توزیع می‌کند.

کنترل پایین آمدن از تپه HDC

مفهوم کلی

سیستم HDC یک سیستم کمکی است که سرعت خودرو را در سرازیشی‌های تند تنظیم می‌کند. بدون استفاده از ترمزها، سیستم باعث می‌شود تا خودرو با سرعتی کمی بیشتر از سرعت راه رفتن حرکت کند.

سیستم HDC می‌تواند در سرعت‌هایی کمتر از حدود ۳۵ کیلومتر بر ساعت فعال شود. هنگام رانندگی بر روی سرازیشی‌ها، سیستم به طور اتوماتیک سرعت خودرو را تا حد سرعت راه رفتن کاهش

داده و آن را ثابت نگه می‌دارد.

تا زمانی که خود شما ترمز بگیرد، سیستم HDC در حالت آماده به کار باقی می‌ماند. سیستم در این زمان، ترمز نمی‌گیرد. تنها در دنده‌های پایین و زمانی که اهرم دنده در حالت D یا R است، از سیستم HDC استفاده نمایید.

کاهش یا افزایش سرعت خودرو

سرعت خود را در محدودهٔ ۶ الی ۲۵ کیلومتر بر ساعت -با استفاده از کلید روی کروز کنترل بر روی فرمان خودرو- تنظیم نمایید. سرعت خودرو می‌تواند با فشردن آرام پدال گاز تغییر کند.

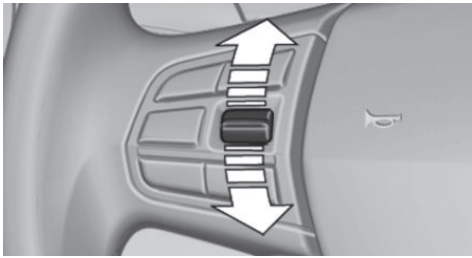

◀ کلید را به سمت بالا تا حد مقاومت فشار دهید:

سرعت به تدریج زیاد می‌شود.

◀ کلید را به سمت بالا فراتر از حد مقاومت فشار دهید:

سرعت تا زمانی که کلید فشار داده شده است، زیاد می‌شود.

◀ کلید را به سمت پایین تا حد مقاومت فشار دهید،

سرعت به تدریج کم می‌شود.

◀ کلید را به سمت پایین و فراتر از حد مقاومت فشار دهید:

سرعت در هنگام رانندگی به حدود ۱۰ کیلومتر بر ساعت

کاهش می‌یابد. هنگام حرکت با دنده عقب، سرعت به

حدود ۶ کیلومتر بر ساعت کاهش می‌یابد.

کنید. برای اطلاعات بیشتر به صفحه ۱۲۲ مراجعه نمایید.

SPORT

تنظیم اسپرت سیستم تعلیق خودرو برای رانندگی با چالاکی بیشتر.

COMFORT/ECO PRO

تنظیم متعادل سیستم تعلیق برای راحتی بیشتر.

Servotronic

مفهوم کلی

این سیستم بر اساس سرعت خودرو، نیروی مورد نیاز برای چرخاندن فرمان را تغییر می‌دهد. در سرعت‌های پایین‌تر، نیروی فرمان به شدت حمایت می‌شود. این بدان معناست که (برای چرخاندن فرمان) نیروی کمی نیاز است. با افزایش سرعت خودرو، پشتیبانی نیروی فرمان کاهش می‌یابد.

همچنین، نیروی فرمان براساس نحوه رانندگی شما تنظیم می‌شود. بنابراین، فرمان، حس یک رانندگی راحت و اسپرت را به شما می‌دهد.

فرمان اسپرت متغییر

این برنامه، زاویه هدایت چرخ‌های جلویی خودرو را بیشتر می‌کند. به عنوان مثال هنگام پارک کردن و عبور از پیچ‌های تند زاویه چرخ بزرگ می‌شود، یعنی فرمان مستقیم‌تر می‌باشد. همچنین، این سیستم براساس سرعت خودرو، نیروی مورد نیاز برای چرخاندن فرمان را تغییر می‌دهد.

این موضوع باعث عملکرد اسپرت فرمان می‌شود بنابراین، در این حالت، هدایت خودرو در هنگام پارک آسان‌تر بوده و قدرت مانور آن بیشتر خواهد بود.

فعال کردن HDC



دکمه را فشار دهید؛ چراغ LED بالای دکمه، روشن می‌شود.



غیرفعال کردن HDC

دکمه را مجدداً فشار دهید. LED خاموش می‌شود. HDC به طور اتوماتیک در سرعت‌های بالای ۶۰ کیلومتر بر ساعت غیرفعال می‌شود.



نمایش بر روی صفحه آمپر

سرعت انتخاب شده بر روی صفحه سرعت سنج نمایش داده می‌شود. سبز: سیستم به وسیله ترمز خودرو را متوقف می‌کند.



نارنجی: سیستم در حالت آماده به کار است.

اختلال در عملکرد

یک پیام بر روی صفحه آمپر نشان داده می‌شود. HDC در دسترس نمی‌باشد؛ مثلاً به دلیل بالا رفتن دمای ترمز.

کنترل میرایی دینامیکی

مفهوم کلی

تنظیمات سیستم تعلیق خودرو می‌تواند توسط این سیستم تغییر کند.

برنامه‌ها

سیستم چندین برنامه متفاوت ارائه می‌دهد. برنامه‌ها را از طریق سیستم کنترل دینامیک رانندگی انتخاب

کنترل دینامیک رانندگی

مفهوم کلی

سیستم کنترل دینامیک رانندگی به شما کمک می‌کند تا خودروی خود را براساس تنظیمات و ویژگی‌های آن به بهترین نحو ممکن تنظیم نمایید. برای این منظور، برنامه‌های مختلفی می‌تواند انتخاب شود.

مرور

دکمه‌های خودرو



اجرا کردن برنامه‌ها

فشار دادن دکمه برنامه

SPORT
COMFORT
ECO PRO



فعال کردن برنامه Sport

این دکمه را چند بار فشار دهید تا این که عبارت Sport بر روی صفحه آمپر دیده شود.



تنظیم برنامه SPORT

هنگامی که عبارت SPORT بر روی صفحه نمایش دیده شود، می‌توان آن را به تنهایی تنظیم کرد:

1. SPORT را فعال کنید.
 2. گزینه "Configure SPORT" را انتخاب کنید.
 3. برنامه را تنظیم کنید.
- برنامه SPORT همچنین می‌تواند قبل از فعال سازی تنظیم شود:

1. گزینه "Setting" را انتخاب کنید.
 2. گزینه "Drive mode" را انتخاب کنید.
 3. گزینه "Configure SPORT" را انتخاب کنید.
- این تنظیمات هنگام فعال سازی برنامه SPORT فراخوانی می‌شود.

برنامه COMFORT

برای تنظیم متعادل.

فعال کردن برنامه COMFORT

این دکمه را چند بار فشار دهید تا این که عبارت COMFORT بر روی صفحه آمپر دیده شود.



برنامه ECO PRO

این برنامه امکان تنظیم برای بیشینه کردن محدوده کار خودرو را فراهم می‌کند. برای اطلاعات بیشتر به صفحه ۱۷۴ مراجعه نمایید.

فعال کردن ECO PRO

این دکمه را چند بار فشار دهید تا این که عبارت ECO PRO بر روی صفحه آمپر دیده شود.



برنامه SPORT

این برنامه برای چابکی بیشتر خودرو، به طور پیوسته کنترل فرمان و موتور را تنظیم می‌کند.

با استفاده از تجهیزات مناسب، تنظیم تعلیق خودرو می‌تواند تغییر کند و برنامه Sport می‌تواند به تنهایی تنظیم شود.

این تنظیمات برای پروفایلی که در حال حاضر مورد استفاده است، ذخیره شود.

نمایش بر روی صفحه نمایش

تغییرات برنامه‌ها می‌تواند بر روی صفحه نمایش نشان داده شود:

۱. گزینه "Setting" را انتخاب کنید.
۲. گزینه "Control display" را انتخاب کنید.
۳. گزینه "Driving mode info" را انتخاب کنید.

سیستم کمکی شروع حرکت

این سیستم به شروع حرکت بر روی شیب‌ها کمک می‌کند. در این حالت، ترمز دستی نیاز نیست.

۱. خودرو را در محلی با قرار دادن پا روی ترمز نگه دارید.
 ۲. ترمز را رها کنید و بدون وقفه راه بیفتید.
- زمانی که ترمز رها شود، برای مدت تقریباً دو ثانیه خودرو در محل خود باقی می‌ماند.
- بر اساس تجهیزات و ورژن خودرو، این زمان می‌تواند تا ۲ دقیقه نیز متغیر باشد.
- بر اساس وزن سرنشینان و یا در صورتی که چیزی به خودرو یدک شده باشد، خودرو ممکن است به آرامی به سمت عقب شروع به حرکت کند.

تنظیم برنامه ECO PRO

از طریق سیستم کنترل دینامیک رانندگی

۱. ECO PRO را فعال کنید.
 ۲. گزینه "Configure ECO PRO" را انتخاب کنید.
 ۳. برنامه را تنظیم کنید.
- این تنظیمات هنگام فعال سازی برنامه ECO PRO فراخوانی می‌شوند.

از طریق سیستم iDrive

۱. گزینه "Setting" را انتخاب کنید.
 ۲. گزینه "ECO PRO Mode" را انتخاب کنید.
- یا:
۱. گزینه "Setting" را انتخاب کنید.
 ۲. گزینه "Driving mode" را انتخاب کنید.
 ۳. گزینه "Configure ECO PRO" را انتخاب کنید.
- برنامه را تنظیم نمایید.
- این تنظیمات هنگام فعال سازی برنامه ECO PRO فراخوانی می‌شود.

نمایش

انتخاب برنامه

فشار دادن دکمه، لیستی از برنامه‌های قابل انتخاب را نشان می‌دهد. بر اساس آپشن‌های خودرو شما، لیست نشان داده شده در صفحه آمپر خودروی شما می‌تواند با تصویر



SPORT
COMFORT
ECO PRO

فوق تفاوت داشته باشد.

برنامه انتخاب شده

صفحه آمپر برنامه انتخاب شده را نشان می‌دهد.



SPORT

سیستم رانندگی راحت

امکانات و ویژگی‌های خودرو

سازي مجدد سیستم، دکمه مناسب را فشار دهید. در این حالت، خودروی شما مجدداً شتاب می‌گیرد. به محض این که جاده خلوت شده و راه برای حرکت باز شود، خودرو برای رسیدن به سرعت مورد نظر شتاب می‌گیرد. سرعت در سراسریبی حفظ می‌شود اما در سربالایی ممکن است به دلیل عدم کافی بودن موتور، سرعت حفظ نشود.

اطلاعات کلی

بر اساس تنظیمات خودروی شما، تنظیمات مربوط به سیستم کنترل کروز می‌تواند بسته به شرایط تغییر کند.

اطلاعات

هشدار



این سیستم جایگزین مسئولیت‌های راننده در اقتضات ترافیکی نخواهد بود. به دلیل محدودیت‌ها، سیستم نمی‌تواند به تمام شرایط و رویدادهای ترافیکی واکنش نشان دهد. در این صورت خطر تصادف وجود دارد. روش رانندگی خود را براساس شرایط ترافیکی منطقه تنظیم نمایید. به دقت شرایط ترافیکی را مدیریت کرده و در مواقع ضروری در شرایط مداخله کرده و عکس‌العمل لازم را داشته باشید. ▶

هشدار



یک خودروی ناایمن ممکن است خود به خود شروع به حرکت کند. در این حالت خطر تصادف وجود دارد. بنابراین، قبل از ترک خودرو، آن را در مقابل به حرکت درآمدن ایمن نمایید. برای اطمینان از مصون ماندن خودرو از به حرکت درآمدن ناخواسته، موارد زیر را رعایت کنید:

- ◀ ترمز دستی را تنظیم کنید.
- ◀ بر روی سطوح شیبدار یا تپه‌ها، چرخ‌های جلو را در جهت جدول بچرخانید.
- ◀ بر روی سطوح شیبدار یا تپه‌ها، خودرو را به وسیله مانع چرخ ایمن نمایید. ▶

در این بخش همه استانداردها، ویژگی‌های خاص هر کشور و آپشن‌هایی که در ورژن‌ها ارائه شده است توضیح داده می‌شود. ویژگی‌هایی که با توجه به آپشن‌های انتخابی یا ورژن کشور شما ممکن است در خودروی شما وجود نداشته باشند نیز توضیح داده شده‌اند. این موضوع در مورد عملکردها و سیستم‌های مربوط به ایمنی خودرو نیز صدق می‌کند. مقررات خاص هر کشور بایستی زمان استفاده از امکانات و سیستم‌ها مورد توجه قرار گیرد.

سیستم کروز کنترل با کارکرد ACC, Stop & Go

مفهوم کلی

با استفاده از این سیستم می‌توانید برای حرکت در جاده‌های صاف و خلوت، سرعت مشخصی را تعریف نمایید. سیستم به صورت اتوماتیک سرعت خود را با وسایل نقلیه جلویی شما که با سرعت کم‌تری در حال حرکت هستند، تنظیم می‌کند.

از دوربینی که در کنار آینه وسط خودرو قرار دارد، برای تشخیص خودروهای روبروی شما استفاده می‌شود.

فاصله‌ای که خودروی شما با خودروی جلوییتان حفظ می‌کند، می‌تواند تغییر کند. به لحاظ ایمنی، این فاصله با توجه به سرعت حرکت شما تنظیم می‌گردد. برای حفظ این فاصله، سیستم به صورت اتوماتیک سرعت خود را کم می‌کند و ترمز خودرو را فعال می‌کند و سپس هنگامی که خودروی روبرویی شما سرعتش را زیاد کند، سیستم به خودروی شما شتاب می‌دهد.

اگر خودروی روبرویی شما ترمز کند و متوقف شود و سپس طی مدت زمان کوتاهی دوباره شروع به حرکت کند، سیستم -ضمن داشتن بعضی محدودیت‌ها- قادر به تشخیص این موضوع خواهد بود. در این حالت، خودروی شما نیز به صورت اتوماتیک ترمز کرده و سپس مجدداً شتاب می‌گیرد.

در صورتی که خودروی روبرویی شما با افزایش سرعت از شما فاصله بگیرد، می‌توانید پدال گاز را فشار دهید یا برای فعال

خاموش / روشن کردن و توقف سیستم کروز کنترل

دکمه‌های روی فرمان

روشن کردن

دکمه روی فرمان را فشار دهید.



چراغ نشانگر بر روی صفحه آمپر روشن می‌شود و نشانگر روی سرعت سنج، بر روی سرعت فعلی تنظیم می‌شود.

کروز کنترل می‌تواند مورد استفاده قرار گیرد.

در صورت نیاز سیستم کنترل دینامیک پایداری خودرو DSC

نیز روشن می‌شود.

خاموش کردن

برای خاموش کردن سیستم در حال سکون، پدال ترمز را نیز هم زمان فشار دهید.

دکمه روی فرمان را فشار دهید.



◀ اگر فعال باشد: دو بار فشار دهید.

◀ اگر به حالت تعلیق درآمده باشد: یک بار فشار دهید.

چراغ نشانگر مربوطه محو می‌شود و سرعت تنظیم شده نیز حذف خواهد شد.

وقفه

دکمه روی فرمان را فشار دهید.



برای توقف سیستم در هنگام توقف، پدال ترمز را نیز هم زمان فشار دهید.

در شرایط زیر، سیستم به صورت اتوماتیک متوقف می‌شود:

◀ هنگام ترمز گرفتن.

◀ هنگامی که دنده از روی حالت D عوض شود.

◀ زمانی که سیستم کنترل کشش دینامیکی DTC فعال باشد.

◀ زمانی که سیستم DSC پایداری خودرو را کنترل می‌کند.

◀ زمانی که خودرو ساکن است، کمر بند ایمنی و درب سمت راننده باز شود.

◀ اگر محدوده تشخیص دوربین پوشیده شده باشد به عنوان مثال مه سنگین و یا گرد و غبار.

دکمه عملکرد

روشن / خاموش / توقف سیستم کروز کنترل، به صفحه ۱۲۷ مراجعه کنید.



تنظیم / تعریف سرعت مورد نظر، به صفحه ۱۲۸ مراجعه کنید.



فراخوانی سرعت، به صفحه ۱۲۹ مراجعه کنید.



فاصله را کاهش دهید، به صفحه ۱۲۸ مراجعه کنید.



فاصله را افزایش دهید، به صفحه ۱۲۹ مراجعه کنید.



راکر سویچ

تغییر دادن / حفظ سرعت مورد نظر، به صفحه ۱۲۸ مراجعه کنید.



دکمه‌ها بر اساس آپشن‌ها، ورژن، و سری خودرو تعریف شده‌اند.

دوربین

دوربین برای تشخیص خودروها به کار می‌رود.

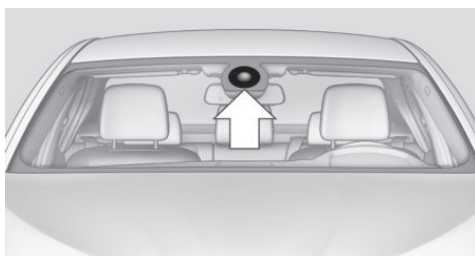

دوربین نزدیک آینه وسط نصب شده است.

شیشه جلوی خودرو که پشت محدوده آینه وسط قرار دارد را تمیز نگه دارید.

زمانی که سیستم روشن شود، سرعت فعلی خودرو به عنوان سرعت دلخواه ما، حفظ شده و ذخیره خواهد شد.

این سرعت در سرعت سنج و بر روی صفحه آمپر مختصراً نشان داده می‌شود. برای اطلاعات بیشتر به صفحه ۱۲۹ مراجعه کنید.

در صورت نیاز سیستم کنترل پایداری دینامیکی خودرو DSC روشن خواهد شد.

تغییر سرعت

کلید چرخشی را به سمت بالا و پایین مکرراً فشار دهید تا سرعت مورد نظرتان تنظیم شود.

در صورت فعال بودن سیستم، سرعت نشان داده شده ذخیره می‌شود و خودرو زمانی که جاده خلوت باشد به آن سرعت می‌رسد.

◀ با هر بار فشار دادن کلید چرخشی تا حد مقاومت، سرعت حدود یک کیلومتر بر ساعت افزایش یا کاهش می‌یابد.

◀ با هر بار فشار دادن کلید چرخشی فراتر از حد مقاومت، سرعت حدود ۱۰ کیلومتر بر ساعت افزایش یا کاهش می‌یابد.

به منظور تکرار مجدد پروسه، کلید چرخشی را در محل خود نگه داشته و پروسه را مجدداً تکرار نمایید.

فاصله

هشدار



این سیستم جایگزین مسئولیت‌های راننده نخواهد بود. به دلیل محدودیت‌های سیستم، گرفتن اتوماتیک ترمز ممکن است با تاخیر انجام شود. در این صورت خطر تصادف وجود دارد. روش رانندگی خود را براساس شرایط ترافیکی و آب و هوایی منطقه تنظیم نمایید و فاصله را با سایر خودروها به گونه‌ای حفظ کنید که امکان گرفتن ترمز در مواقع ضروری وجود داشته باشد. ▶

کاهش فاصله

این دکمه را تا تنظیم فاصله مورد نظر خود مکرراً فشار دهید. 

◀ پس از یک توقف طولانی مدت که خودرو توسط سیستم متوقف شده باشد.

حفظ، ذخیره و تغییر سرعت

اطلاعات

هشدار



سرعت مورد نظر می‌تواند به صورت غلط تنظیم شده یا اشتباهاً فراخوانی شود. در این حالت، خطر تصادف وجود دارد. براساس شرایط ترافیکی، سرعت را تنظیم نمایید. وضعیت ترافیک و جاده‌ها را به دقت بررسی کنید و به تناسب شرایط واکنش نشان دهید. ▶

هشدار



خطر تصادف در شرایط زیر، به دلیل اختلاف زیاد سرعت با وسایل دیگر وجود دارد:

◀ زمانی که با سرعت زیاد به یک وسیله که به آرامی حرکت می‌کند نزدیک شوید.

◀ زمانی که به صورت ناگهانی از خط خود منحرف می‌شوید.

◀ زمانی که با سرعت زیاد به یک خودروی متوقف نزدیک شوید.

در این حالت‌ها احتمال آسیب جانی وجود دارد. ترافیک را به دقت زیر نظر داشته و نسبت به شرایط واکنش نشان دهید. ▶

حفظ / ذخیره سرعت

دکمه را فشار دهید.

SET

یا:

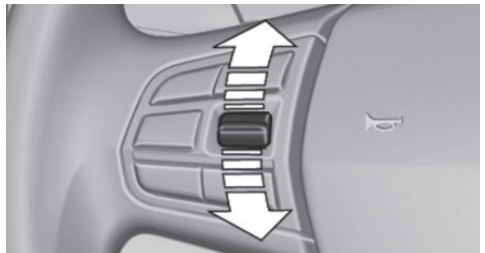

در حالی که سیستم قطع شده است، کلید چرخشی را فشار دهید.

پشت خودروی دیگری قرار گرفته باشید:

۱. این دکمه را برای اعمال سرعت مورد نظر



فشار دهید.

۲. پدال ترمز را رها کنید.

۳. زمانی که اتومبیل جلویی شما حرکت کرد و از شما فاصله

گرفت، پدال گاز را برای مدت کوتاهی فشار دهید یا کلید

RES را فشار دهید.



افزایش فاصله

این دکمه را تا تنظیم فاصله مورد نظر خود، بطور



مکرر فشار دهید.

صفحه آمپر، مسافت تنظیم شده را نشان می‌دهد.



تغییر بین سیستم کروز کنترل، با کنترل فاصله /

بدون کنترل فاصله

هشدار



سیستم به ترافیک روبروی شما حساسیت نشان

نمی‌دهد، بلکه سرعت ذخیره شده را حفظ می‌کند. بنابراین

خطر تصادف و آسیب به خودرو وجود دارد. سرعت دلخواه

را براساس شرایط ترافیکی تنظیم کرده و در زمان‌های ضروری

ترمز بگیرید. ▶

تغییر، به حالت سیستم اکتیو کروز کنترل بدون کنترل فاصله:

این دکمه را فشار دهید و نگه دارید، یا



این دکمه را فشار دهید و نگه دارید.



چراغ نمایشگر در صفحه آمپر روشن می‌شود.



برای برگشت به حالت اکتیو کروز کنترل، با کنترل مسافت،

دکمه را مجدداً فشار دهید.

پس از تغییر وضعیت، یک پیام Check Control نمایش

داده می‌شود.

نمایش‌های روی صفحه آمپر

سرعت مورد نظر:

◀ نشانه، به رنگ سبز روشن می‌شود:

سیستم فعال است.

◀ نشانه، به رنگ نارنجی روشن می‌شود:

سیستم قطع شده است.

◀ نشانه روشن نشود: سیستم خاموش است.

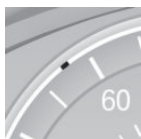

صفحه آمپر، مسافت تنظیم شده را نشان می‌دهد.

فراخوانی مسافت و سرعت تنظیم شده

در هنگام رانندگی

زمانی که سیستم قطع شده است، این دکمه را



فشار دهید. با تنظیمات انجام شده، سرعت و فاصله

مورد نظر اعمال می‌شود. سرعت انتخاب شده برای چند لحظه

بر روی صفحه نمایش نیز نشان داده خواهد شد.

در موارد زیر سرعت ذخیره شده حذف خواهد شد و نمی‌تواند

فراخوانی شود:

◀ زمانی که سیستم خاموش شود.

◀ زمانی که سویچ خودرو بسته شود.

هنگام توقف

سیستم، خودرو را به حالت توقف کامل در می‌آورد:

◀ نشانه سبز رنگ در صفحه سرعت سنج:

به محض این که خودرویی که در محدوده دوربین قرار

دارد حرکت کند، خودرو به صورت اتوماتیک شتاب می‌گیرد.

◀ نشانه روی صفحه سرعت سنج، به رنگ نارنجی در می‌آید:

سیستم به صورت اتوماتیک خودرو را به حرکت در نخواهد

آورد.

برای افزایش اتوماتیک سرعت و رسید به سرعت مورد نظر،

دکمه RES یا SET را بفشارید و یا پدال گاز را مدت

کوتاهی فشار دهید.

نمودارهای میله‌ای مسافت در صفحه آمپر نشان می‌دهد که

خودرویی که در محدوده تشخیص دوربین خودرو بوده است،

حرکت کرده است.

در صورتی که سیستم متوقف شده باشد و یا اتومبیل شما به

توسط فشار بر روی پدال ترمز متوقف شده باشد، و در نتیجه

نماد به رنگ قرمز چشمک می‌زند و سیگنال صوتی صدا می‌دهد: از شما می‌خواهد به صورت ترمز کردن و یا یک مانور سریع، مداخله کرده و واکنش نشان دهید.



نمایش مختصر وضعیت

سرعت مورد نظر انتخابی.



در صورتی که هیچ سرعتی نشان داده نشود، ممکن است شرایط لازم برای کار سیستم فراهم نشده باشد.

سیستم متوقف شده است یا سیستم کنترل مسافت به دلیل فشردن پدال گاز موقتاً غیرفعال شده است. خودرویی تشخیص داده نشده است.



سیستم کنترل مسافت به دلیل فشردن پدال گاز موقتاً غیرفعال شده است. خودرویی تشخیص داده شده است.



نمایشگرهای روی Head-up Display

برخی اطلاعات سیستم می‌تواند توسط Head-up Display نمایش داده شود.

محدودیت‌های سیستم

محدوده سرعت

سیستم می‌تواند حتی زمانی که خودرو ثابت است نیز فعال شود. سیستم بر روی جاده‌های باکیفیت، بهترین عملکرد را دارد. سرعت دلخواه می‌تواند بین ۳۰ الی ۱۴۰ کیلومتر بر ساعت تنظیم شود. هنگام استفاده از سیستم به محدوده سرعت منطقه توجه نمایید.

نمایش مسافت

فاصله ۱



فاصله ۲



فاصله ۳



فاصله ۴

این مقدار به صورت اتوماتیک با روشن شدن سیستم، تنظیم می‌شود.



نمودار میله‌ای: خودروی تشخیص داده شده، حرکت کرده و دورتر شده است.

اکتیو کروز کنترل دیگر در حال شتاب‌گیری نمی‌باشد. برای شتاب‌گیری بیشتر، سیستم اکتیو کروز کنترل را با فشار دادن گاز یا دکمه RES یا راکر سویچ فعال نمایید.

چراغ‌ها / نشانگرهای هشدار

نماد به رنگ نارنجی روشن می‌شود: یک وسیله نقلیه در جلوی شما تشخیص داده شده است.



نماد به رنگ نارنجی چشمک می‌زند: شرایط برای تشخیص کافی خودرو کافی و مهیا نمی‌باشد.



سیستم غیرفعال شده است اما به فرایند ترمز ادامه می‌دهد تا زمانی که شما با فشار دادن پدال گاز یا ترمز کنترل خودرو را بصورت فعال بدست بگیرید.

انحراف خودروها از مسیر

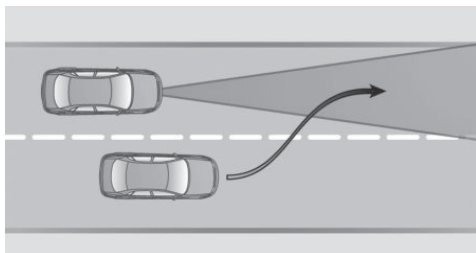

خودرویی که جلوی شما در حرکت است، تا زمانی که کاملاً با شما در یک خط نباشد قابل تشخیص نیست. در صورتی که خودرویی که جلوی شما در حرکت است، به طور ناگهانی وارد خط شما شود ممکن است سیستم نتواند به درستی و به طور اتوماتیک تنظیمات فاصله را اعمال کند. این موضوع برای زمانی که شما با سرعت به وسیله نقلیه دیگری نزدیک شوید نیز صادق است. مثلاً هنگامی که شما با سرعت به یک کامیون نزدیک می‌شوید. زمانی که خودرویی در جلوی شما، با اطمینان تشخیص داده شود، سیستم از شما خواهد خواست تا با ترمزگیری و یا مانور سریع، مداخله نمایید.

هشدار

این سیستم جایگزین مسئولیت‌های راننده نخواهند بود. به دلیل محدودیت‌های سیستم، ممکن است سیستم عکس‌العمل مناسب را نشان نداده یا با تاخیر کار کنند. در این صورت خطر تصادف وجود دارد. روش رانندگی خود را براساس شرایط ترافیکی منطقه تنظیم نمایید و در شرایط پیش آمده عکس‌العمل و مداخله لازم را داشته باشید. ▶

محدوده تشخیص

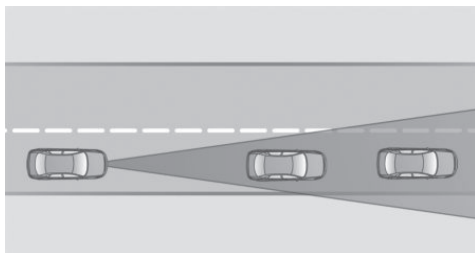

ظرفیت تشخیص سیستم و ظرفیت ترمزگیری اتوماتیک محدود است. برای مثال وسایل نقلیه با دو چرخ، قابل تشخیص نیستند.

هشدار

این سیستم جایگزین مسئولیت‌های راننده نخواهند بود. به دلیل محدودیت‌های سیستم، ممکن است سیستم عکس‌العمل مناسب را نشان نداده یا با تاخیر کار کنند. در این صورت خطر تصادف وجود دارد. روش رانندگی خود را براساس شرایط ترافیکی منطقه تنظیم نمایید و در شرایط پیش آمده عکس‌العمل و مداخله لازم را داشته باشید. ▶

کاهش سرعت

در شرایط زیر، سیستم نمی‌تواند سرعت خودرو را کم کند:

- ◀ در مورد عابرین پیاده، موتور سواران و کسانی که در جاده با سرعت کم در حال حرکت هستند.
- ◀ هنگام رسیدن به چراغ قرمز.
- ◀ هنگام رسیدن به تقاطع.
- ◀ هنگام رسیدن به ترافیک.
- ◀ برای خودروهایی که بدون چراغ در هنگام شب در جاده باشند.

سر پیچ‌ها

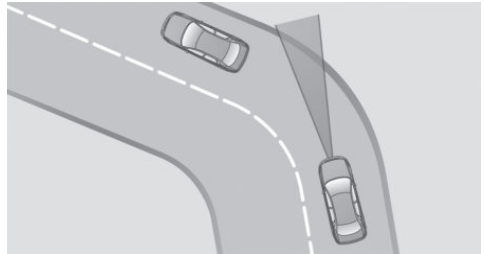

در صورتی که سرعت تنظیم شده خودرو برای گذر از پیچ‌ها بالا باشد، سیستم حتی اگر پیچ‌ها از قبل تشخیص داده شده باشند، نمی‌تواند سرعت خودرو را تدریجاً کاهش دهد. بنابراین با سرعت مناسب پیچ‌ها را پشت سر بگذارید. در پیچ‌های تند محدوده تشخیص و دید سیستم کاهش می‌یابد. بنابراین ممکن است خودروی روبرویی شما با تاخیر تشخیص داده شود یا تشخیص داده نشود.

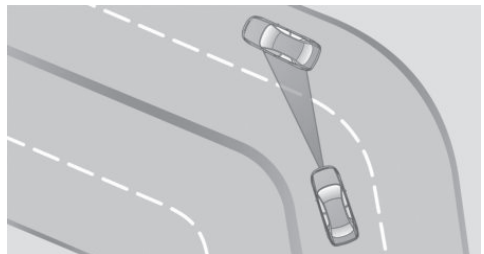

زمانی که به یک پیچ نزدیک می‌شوید، ممکن است به دلیل خمیدگی پیچ جاده، سیستم تشخیص، خودرویی که در خط دیگر است را به اشتباه تشخیص دهد. در صورتی که در این حالت سیستم سرعت خودرو را کاهش دهد، شما می‌توانید با فشردن پدال گاز آن را جبران کنید. بعد از رها کردن پدال گاز، سیستم مجدداً فعال می‌شود و سرعت را به طور مستقل کنترل می‌کند.

راه افتادن

در برخی شرایط سیستم نمی‌تواند به صورت اتوماتیک راه بیفتد؛ برای مثال:

- ◀ در شیب‌های تند.
- ◀ از پشت دست اندازه‌های جاده.
- در این مواقع، پدال گاز را فشار دهید.

آب و هوا

در شرایط نامساعد آب و هوایی و نور جاده، برای مثال در هنگام بارش برف یا باران و مه گرفتگی و گل و لای و یا تابش نور شدید، ممکن است تشخیص درست و دقیق وسیله نقلیه ممکن نباشد. همچنین خودروهایی که از قبل تشخیص داده شده‌اند نیز ممکن است برای مدت کوتاهی در شناسایی آنها وقفه ایجاد شود. در این صورت با احتیاط رانندگی کرده و به شرایط ترافیکی با گرفتن ترمز و یا مانور مناسب، واکنش نشان دهید.

اختلال در عملکرد

در صورتی که سیستم به صورت اتوماتیک غیرفعال شود یا در عملکرد آن اختلالی ایجاد شود، یک پیام **Check Control** نمایش داده می‌شود.

در شرایط زیر ممکن است سیستم نتواند به درستی عمل نکند:

- ◀ زمانی که یک شی نتواند به درستی تشخیص داده شود.
- ◀ در مه گرفتگی سنگین و بارش باران و پاشیدن آب یا برف.
- ◀ در پیچ‌های تند.
- ◀ زمانی که میدان دید شیشه جلو و یا دوربین به دلیل کثیفی روی شیشه، پوشیده شده باشد.
- ◀ هنگام رانندگی به سمت نورهای روشن.
- ◀ تا ۲۰ ثانیه پس از روشن کردن موتور خودرو توسط دکمه **Start/Stop**.
- ◀ در حین کالبراسیون دوربین خودرو بلافاصله پس از تحویل آن.

کنترل کروز

مفهوم کلی

سیستم سرعتی از پیش تعیین شده را -توسط دکمه‌های روی فرمان- برای خودرو حفظ می‌کند. در صورتی که نیروی ترمز موتور در سراسیبهی‌ها کافی نباشد، سیستم سرعت خودرو را کم می‌کند.

اطلاعات کلی

بر اساس تنظیمات رانندگی، ویژگی‌های کروز کنترل می‌تواند در شرایط مختلف تغییر کند.

اطلاعات

هشدار

در شرایط زیر استفاده از سیستم می‌تواند خطر تصادفات را افزایش دهد:

- ◀ در جاده‌های مارپیچ.
 - ◀ در ترافیک سنگین.
 - ◀ در جاده‌های لغزنده، در مه یا برف و باران، هنگامی که سطح جاده شل باشد.
- در این صورت خطر تصادف و آسیب رسیدن به خودرو وجود دارد. تنها در شرایطی که رانندگی با سرعت ثابت امکان پذیر است، از این سیستم استفاده کنید. ▶

مرور

دکمه‌های روی فرمان

دکمه عملکرد

روشن/ خاموش کردن سیستم کنترل کروز، وقفه، به صفحه ۱۳۳ مراجعه کنید. 

ثابت سرعت، 

به صفحه ۱۳۴ مراجعه کنید.

سرعت را فراخوانی کنید، 

به صفحه ۱۳۴ مراجعه کنید.

کلید چرخشی: تغییر دادن/ حفظ و ثبت سرعت، به صفحه ۱۳۴ مراجعه کنید. 

کنترل‌ها

روشن کردن

دکمه روی فرمان را فشار دهید. 

علامت روی سرعت سنج بر روی سرعت فعلی تنظیم می‌شود. سیستم کنترل کروز می‌تواند تنظیم شود. سیستم کنترل پایداری دینامیکی DSC در صورت نیاز روشن می‌شود.

خاموش کردن

هشدار

این سیستم جایگزین مسئولیت‌های راننده نخواهند بود. به دلیل محدودیت‌های سیستم، ممکن است سیستم عکس‌العمل مناسب را نشان نداده یا با تاخیر کار کنند. در این صورت خطر تصادف وجود دارد. روش رانندگی خود را براساس شرایط ترافیکی منطقه تنظیم نمایید و در شرایط پیش آمده عکس‌العمل و مداخله لازم را داشته باشید. ▶



◀ اگر فعال باشد: دو بار فشار دهید.

◀ اگر قطع شده باشد: یک بار فشار دهید.

نشانگر روی صفحه نمایش محو می‌شود و سرعت تنظیم شده نیز حذف خواهد شد.

وقفه

دکمه روی فرمان را -هنگامی که سیستم فعال است- فشار دهید. 

است- فشار دهید.

در شرایط زیر، سیستم به صورت اتوماتیک متوقف می‌شود:

- ◀ هنگام ترمز گرفتن.
- ◀ زمانی که پدال کلاچ برای چند ثانیه فشرده شود یا رها شود در حالی که دنده درگیر نشده است.
- ◀ اگر دنده درگیر شده برای سرعت فعلی خودرو خیلی بالا باشد.
- ◀ اگر اهرم سردنده در حالت N قرار گیرد.
- ◀ زمانی که سیستم کنترل کشش دینامیکی DTC فعال شود یا سیستم DSC غیرفعال شده باشد.
- ◀ زمانی که سیستم DSC پایداری خودرو را کنترل می‌کند.
- ◀ زمانی که با HDC فعال شده باشد.

حفظ / ثبت و تغییر سرعت

اطلاعات

هشدار 

سرعت مورد نظر می‌تواند به صورت غلط تنظیم شده یا به اشتباه فراخوانی شود. در این حالت، خطر تصادف وجود دارد. براساس شرایط رانندگی، سرعت را تنظیم نمایید. وضعیت ترافیک و جاده‌ها را به دقت بررسی کنید و در انتخاب سرعت مداخله کنید. ►

حفظ / ثبت سرعت

دکمه را فشار دهید.  یا:

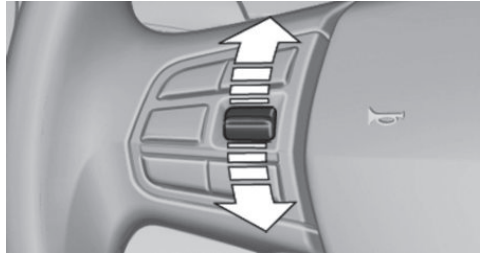

در حالی که سیستم متوقف شده است، کلید چرخشی را فشار دهید.

زمانی که سیستم روشن شود، سرعت فعلی خودرو به عنوان سرعت مورد نظر حفظ شده و ذخیره خواهد شد.

این سرعت در سرعت سنج و بر روی صفحه آمپر مختصراً نشان داده می‌شود. برای اطلاعات بیشتر به صفحه ۱۳۴ مراجعه کنید.

در صورت نیاز، سیستم کنترل دینامیک پایداری خودرو DSC روشن خواهد شد.

تغییر سرعت

راکر سویچ را به سمت بالا و پایین مکرراً فشار دهید تا سرعت مورد نظر تان تنظیم شود.

در صورت فعال بودن سیستم، سرعت نشان داده شده ذخیره می‌شود و خودرو زمانی که جاده خلوت باشد به آن سرعت می‌رسد.

◀ با هر بار فشار دادن تا حد مقاومت راکر سویچ، سرعت حدود ۱ کیلومتر بر ساعت افزایش یا کاهش می‌یابد.

◀ با هر بار فشار دادن تا فراتر از حد مقاومت راکر سویچ، سرعت ۱۰ کیلومتر بر ساعت افزایش یا کاهش می‌یابد.

ماکزیمم سرعت قابل تنظیم، به ویژگی‌های خودرو بر می‌گردد.

◀ فشاردادن و نگه داشتن راکر سویچ تا حد مقاومت آن، به خودرو شتاب داده یا شتاب آن را کم می‌کند (بدون نیاز به فشردن پدال گاز).

هنگامی که راکر سویچ آزاد شود، خودرو در سرعت نهایی باقی می‌ماند. فشردن راکر سویچ فراتر از حد مقاومت، باعث می‌شود خودرو سریع‌تر شتاب گیرد.

فراخوانی سرعت ذخیره شده

دکمه روی فرمان را فشار دهید. 

پس از رسیدن به سرعت ذخیره شده در سیستم آن سرعت حفظ می‌شود.

نمایش‌های روی صفحه آمپر

براساس امکانات خودروی شما، لامپ نشانگر بر روی صفحه آمپر نشان می‌دهد که آیا این سیستم روشن شده است یا خیر. 

سرعت مورد نظر:

◀ نشانه سبز رنگ در صفحه سرعت سنج: سیستم فعال است. 

◀ نشانه نارنجی رنگ در صفحه سرعت سنج: سیستم متوقف شده است.

◀ نشانه روشن نشود: سیستم خاموش است.

نمایش مختصر وضعیت

سرعت مورد نظر انتخاب شده. 

نسبت به تمام شرایط ترافیکی عکس‌العمل نشان دهد. در این صورت خطر تصادف وجود دارد. روش رانندگی خود را براساس شرایط ترافیکی منطقه تنظیم نمایید و در شرایط پیش آمده عکس‌العمل و مداخله لازم را داشته باشید. ▶



هشدار
به دلیل سرعت‌های بالا در هنگام فعال بودن PDC ممکن است بسته به شرایط فیزیکی سیگنال هشدار با تاخیر به صدا درآید. در این صورت احتمال تصادف و آسیب رسیدن به خودرو وجود دارد. از نزدیک شدن سریع به اشیاء خودداری کنید. هنگامی که سیستم PDC هنوز فعال نشده است، از رانندگی سریع خودداری نمایید. ▶

نمایش اطلاعات بر روی Head-up Display

برخی از اطلاعات سیستم می‌تواند بر روی Head-up display نشان داده شود.

سیستم کنترل فاصله پارک PDC

مفهوم کلی

سیستم PDC در حین پارک خودرو، شما را یاری می‌کند. در صورتی که شما به یک شیء در عقب و یا جلوی خودرو نزدیک می‌شود - در صورتی که خودرو شما توانایی تشخیص آن را داشته باشد - از راه‌های زیر به شما اعلام می‌شود:

- < سیگنال‌های صوتی.
- < به صورت تصویری.

اطلاعات کلی

سنسورهای فراصوتی در سپر خودرو فاصله باقی مانده تا اشیاء را اندازه‌گیری می‌کند. مسافت تقریبی قابل اعلام، بسته به شرایط محیطی و نوع مانع، حدود ۲ متر می‌باشد.

- در شرایط زیر ابتدا یک سیگنال صوتی به صدا در خواهد آمد:
- < به وسیله سنسورهای جلوپویی و دو سنسور در گوشه‌های عقب خودرو در فاصله تقریبی ۶۰ سانتی متری.
- < به وسیله سنسور میانی در عقب خودرو در فاصله تقریبی ۱/۵ متری.
- < هنگامی که برخورد قریب الوقوع باشد.

اطلاعات



هشدار
این سیستم جایگزین مسئولیت‌های راننده نخواهد بود. به دلیل محدودیت‌های سیستم، سیستم نمی‌تواند بطور مستقل

با PDC جلو، دکمه‌های داخل خودرو



سیستم کنترل مسافت پارک PDC 

سنسورهای فراصوتی

سنسورهای PDC بر روی خودرو.



الزامات اجرایی

- برای اینکه سیستم به درستی عمل کند:
- < سنسورها را با برچسب یا هیچ چیز دیگری نپوشانید.
- < سنسورها را تمیز و عاری از یخ زدگی نگه دارید.
- برای تمیز کردن: هنگام استفاده از اسپری‌های پرفشار، به مدت طولانی بر روی سنسورها اسپری نکنید و حداقل فاصله ۳۰ سانتی متری را رعایت نمایید.

روشن / خاموش کردن

نمایش

روشن کردن اتوماتیک

در شرایط زیر سیستم PDC به صورت اتوماتیک روشن خواهد شد:

◀ هنگامی که موتور در حال کار است، دنده بر روی حالت R باشد.

در این حالت، دوربین دید عقب نیز روشن خواهد شد.

◀ در صورتی که خودرو مجهز به PDC جلوی خودرو باشد: هنگامی که موانع پشت یا جلوی خودرو تشخیص داده شوند و سرعت خودرو حدوداً از ۴ کیلومتر بر ساعت کمتر باشد.

شما می‌توانید فعال سازی اتوماتیک را از طریق زیر خاموش کنید:

۱. گزینه "Setting" را انتخاب کنید.

۲. گزینه "Parking" را انتخاب کنید.

۳. تنظیمات را انتخاب کنید.

تنظیمات برای پروفایلی که در حال حاضر مورد استفاده

قرار گرفته است، ذخیره خواهد شد.

سیگنال‌های صوتی

هنگام نزدیک شدن به یک شیء، سیگنال صوتی به طور متناوب به صدا در می‌آید و مکان شیء را مشخص می‌کند. برای مثال، اگر شیء در سمت چپ و عقب خودرو واقع شده باشد، صدای سیگنال از بلندگوی سمت چپ و عقب خودرو به گوش می‌رسد. هر چه قدر فاصله خودرو از مانع کمتر باشد، فاصله زمانی بین سیگنال‌های صوتی نیز کم‌تر است.

در صورتی که فاصله خودرو از شیء یا مانع تشخیص داده شده کم‌تر از ۲۵ سانتی متر باشد، سیگنال صوتی به صورت ممتد و پیوسته بوق خواهد زد.

با سیستم PDC جلوی خودرو: در صورتی که موانع و اشیاء هم جلو و هم پشت خودرو واقع شده باشد، سیگنال صوتی به صورت متناوب به صدا درخواهد آمد.

در حالتی که با گیربکس استپترونیک، دنده بر روی حالت P تنظیم شده باشد، سیگنال صوتی خاموش خواهد شد.

غیرفعال سازی اتوماتیک حین سفر به جلو

سیستم زمانی که از سرعت مشخص شده یا مسافت تعیین شده تجاوز کنید، به طور اتوماتیک خاموش می‌شود.

در صورت نیاز سیستم را دوباره روشن کنید.

بلندی صدا

نسبت بلندی صدای سیگنال PDC، در مقابل صدای سایر قسمت‌های مربوط به سرگرمی، قابل تنظیم است.

۱. گزینه "Multimedia" یا "Radio" یا "Setting" را انتخاب کنید.

۲. گزینه "Tone" را انتخاب کنید.

۳. گزینه "Volume setting" را انتخاب کنید.

۴. گزینه "PDC" را انتخاب کنید.

۵. کنترلر را تا زمان رسیدن به صدای مورد نظر بچرخانید.

۶. کنترلر را فشار دهید.

تنظیمات برای پروفایلی که در حال حاضر مورد استفاده قرار گرفته است، ذخیره خواهد شد.

با PDC جلویی خودرو: روشن / خاموش کردن به

صورت دستی

دکمه را فشار دهید.



◀ در حالت روشن: LED روشن می‌شود.

◀ در حالت خاموش: LED خاموش می‌شود.

تصویر دوربین بین زمانی که دنده عقب درگیر باشد، با فشار دادن دکمه نمایش داده خواهد شد.

هشدارهای تصویری

نزدیک شدن خودرو به شیء یا مانع می‌تواند بر روی صفحه نمایش نشان داده شود. اشیایی که دورتر هستند، قبل از به صدا در آمدن سیگنال‌های صوتی، بر روی صفحه نمایش نشان داده شده‌اند.

با فعال شدن سیستم کنترل فاصله پارک PDC، یک پیام

روی صفحه نمایش ظاهر می‌شود.

محدوده سنسورها با سه رنگ سبز، زرد و قرمز نمایش داده خواهند شد.

هنگامی که تصویر دوربین دید عقب خودرو نشان داده شود، اطلاعات PDC بر روی آن می‌تواند منتقل شود:

دوربین دید عقب خودرو: "Rear view camera"

محدودیت‌های سیستم

محدودیت‌های اندازه‌گیری سنسورهای فراصوت

سیستم اندازه‌گیری فراصوتی ممکن است نتواند در شرایط زیر عمل کند:

برای کودکان یا حیوانات کوچک.

برای افراد با پوشش‌های خاص مثلاً کت.

هنگامی که سیستم‌های فراصوت دیگری با سنسور تداخل داشته باشند، مثلاً سیستم‌های فراصوت از خودروها یا خودرو آلات با صدای بلند.

هنگامی که سنسورها کثیف و یخ زده باشند، یا توسط چیزی پوشانده شده باشند یا در موقعیت اشتباه قرار گرفته باشند.

در شرایط آب و هوایی خاص مانند بارش شدید برف و باران، رطوبت بالا، باد شدید یا گرمای بالا.

با میله‌ها و قلاب یدک کش خودروهای دیگر.

هنگام تشخیص اشیای ظریف یا لبه دار.

هنگام تشخیص اشیای متحرک.

هنگام تشخیص اشیای مرتفع یا اشیایی که برآمدگی طاقچه ماندنی دارند مثل کالسکه و باربند.

هنگام تشخیص اشیایی که لبه‌ها و گوشه‌های تیز دارند.

هنگام تشخیص اشیایی مانند نرده‌ها که دارای سطح نازک هستند.

هنگام تشخیص اشیای متخلخل یا سوراخ سوراخ.

اشیای کوتاهی که پشت خودرو هستند مانند لبه‌های جدول می‌تواند قبل از این که سیگنال صوتی به صدا در آید، در ناحیه کور سنسور قرار گیرند.

هشدارهای اشتباه

سیستم PDC ممکن است در شرایط زیر بدون این که مانعی

را تشخیص داده باشد، هشدار را به صدا در آورد:

در باران شدید.

هنگامی که سنسورها کثیف یا یخ زده باشند.

هنگامی که سنسورها با برف پوشیده شده باشند.

در سطوح ناهموار جاده.

در سطوح ناهموار مانند دست اندازها.

در ساختمان‌های بزرگ با زاویه‌های تیز و دیوارهای نرم مانند پارکینگ‌های زیر زمینی.

در کارواش اتوماتیک.

در آلودگی‌های شدید.

به دلیل منابع فراصوتی دیگر مانند دیگر خودروهای درحال عبور، بخارشوی فشار قوی، و لامپ‌های نئونی.

اختلال در عملکرد با یک سیگنال صوتی پیوسته که بین بلندگوهای عقب و جلو تغییر وضعیت می‌دهد، اعلام می‌شود. به محض این که اختلال در عملکرد سیستم به دلیل تداخل با سیستم‌های دیگر برطرف شود، سیستم به عملکرد عادی خود باز خواهد گشت.

اختلال در عملکرد

یک پیام Check Control نمایش داده می‌شود.

در صورتی که PDC دچار مشکل باشد، باید سیستم را بررسی نمایید.

دوربین دید عقب خودرو

مفهوم کلی

این دوربین هنگام پارک کردن خودرو راننده را یاری خواهد کرد. ناحیه عقبی خودرو در صفحه نمایش دیده خواهد شد.

اطلاعات



هشدار

این سیستم جایگزین مسئولیت‌های راننده نخواهد بود. به دلیل محدودیت‌های سیستم، سیستم نمی‌تواند بطور مستقل نسبت به تمام شرایط ترافیکی عکس‌العمل نشان دهد. در این صورت خطر تصادف وجود دارد. روش رانندگی خود را براساس شرایط ترافیکی منطقه تنظیم نمایید و در شرایط پیش آمده عکس‌العمل و مداخله لازم را داشته باشید. ▶

مرور

روشن / خاموش کردن به صورت دستی

دکمه را فشار دهید. 

◀ در حالت روشن: LED روشن می‌شود.

◀ در حالت خاموش: LED خاموش می‌شود.

سیستم PDC روی صفحه نمایش نمایش داده خواهد شد. تصویر دوربین زمانی که دنده عقب فعال باشد، با فشار دادن دکمه، نمایش داده خواهد شد.

تغییر نما به وسیله iDrive

هنگامی که سیستم PDC فعال شده است:

◀  "Rear view camera" را انتخاب کنید.

تصویر دوربین عقب نمایش داده خواهد شد.

دوربین دید عقب خودرو 

دوربین

نمایش بر روی صفحه نمایش

الزامات اجرایی

◀ دوربین دید عقب باید روشن باشد.

◀ درب صندوق عقب باید به طور کامل بسته باشد.

فعال کردن قابلیت‌های کمکی

بیشتر از یک قابلیت کمکی در یک زمان می‌تواند فعال شود.

◀ خطوط کمکی برای پارک

◀ گزینه  "Parking aid lines" را انتخاب کنید.

خطوط کمکی و خطوط گردش نمایش داده خواهند شد

◀ قابلیت برای علامت گذاری مانع

◀ گزینه  "Obstacle marking" را انتخاب کنید.

موانع با خطوط مشخصی نمایش داده می‌شوند.

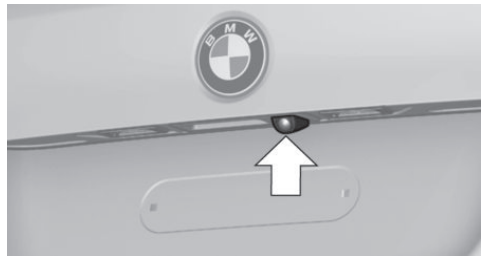

دوربین روی دسته درب صندوق عقب واقع شده است. آلودگی می‌تواند بر روی کیفیت عکس دوربین تاثیرگذار باشد. برای تمیز کردن لنز دوربین به صفحه ۲۲۵ مراجعه کنید.

روشن / خاموش کردن

روشن کردن اتوماتیک

در حالی که موتور در حال کار است، اهرم را روی حالت R قرار دهید.

غیرفعال کردن اتوماتیک حین حرکت به جلو

سیستم زمانی که از سرعت مشخص شده یا مسافت تعیین شده تجاوز کنید، به طور اتوماتیک خاموش می‌شود. در صورت نیاز، سیستم را مجدداً روشن نمایید.

علامت گذاری موانع

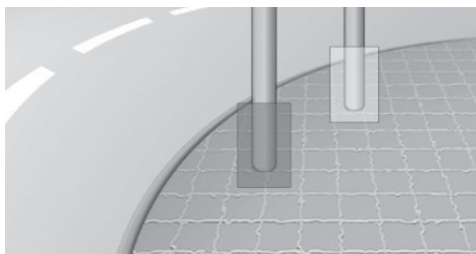

نشانه گذاری‌های مانع ممکن است در تصویر دوربین دید عقب محو شوند.
حاشیه‌های رنگی نشانه گذاری‌های مانع، با نشانه گذاری PDC تطبیق می‌یابند.

پارک کردن به کمک خطوط مسیر و منحنی گردش

۱. خودرو را به گونه‌ای قرار دهید که خطوط شعاعی دور زدن خودرو در محدوده پارک قرار گیرد.

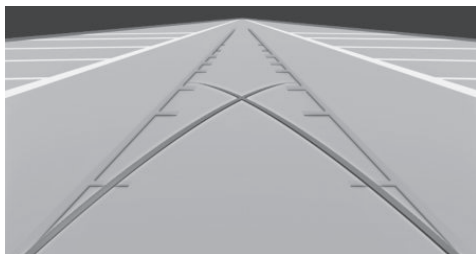

۲. فرمان را تا حدی بچرخانید که خطوط مسیر، خطوط شعاعی مربوط به دور زدن را بیوشانند.

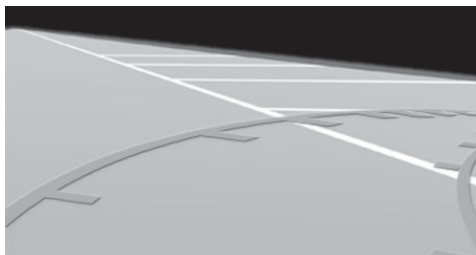

خطوط مسیر

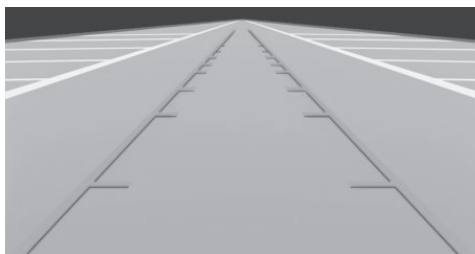

خطوط مسیر می‌تواند بر روی تصویر دوربین دید عقب خودرو قرار گیرد. این خطوط به شما کمک می‌کند تا در جاده‌های مسطح، هنگام پارک خودرو یا تغییر مسیر، فضای مورد نیاز را تخمین بزنید. این خطوط به زاویه فعلی فرمان شما بستگی دارد و با تغییرات و حرکت فرمان به طور پیوسته تنظیم خواهد شد.

خطوط منحنی گردش

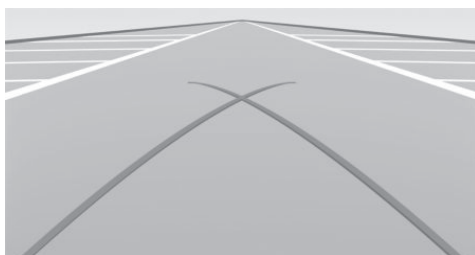

خطوط شعاعی گردش می‌تواند به همراه خطوط مسیر بر روی تصویر دوربین دید عقب خودرو قرار گیرد.
خطوط شعاعی گردش می‌تواند کم‌ترین شعاع ممکن برای دور زدن خودرو را به شما نشان دهد.
هنگامی که زاویه فرمان از حد مشخصی فراتر رود، فقط یک خط شعاعی چرخش نشان داده خواهد شد.

تنظیمات صفحه نمایش

روشنی تصویر

در حالی که دوربین دید عقب خودرو روشن است:

- این نماد را انتخاب کنید.
- کنترلر را تا رسیدن به روشنی مورد نظر بچرخانید. سپس کنترلر را فشار دهید.

کنتراست تصویر

در حالی که دوربین دید عقب خودرو روشن است:

- این نماد را انتخاب کنید.
- کنترلر را تا رسیدن به کنتراست مورد نظر بچرخانید. سپس کنترلر را فشار دهید.

محدودیت‌های سیستم

تشخیص اشیاء

موانع و اشیای کوتاه یا بلند، مانع‌های برجسته و لبه دار، ممکن است توسط سیستم، تشخیص داده نشوند. قابلیت‌های کمکی، اطلاعات و داده‌های مربوط به سیستم PDC را نیز مد نظر قرار می‌دهند. برای اطلاعات بیشتر، دستورالعمل‌های مربوط به سیستم PDC را در صفحه ۱۳۵ دنبال کنید.

در برخی موارد، اشیای نشان داده شده بر روی صفحه نمایش از آن چه به نظر می‌رسند، به شما نزدیک‌تر هستند. فاصله‌ها را بر اساس تصویری که در صفحه نمایش می‌بینید تخمین نزنید.

سیستم کمکی پارک

مفهوم کلی

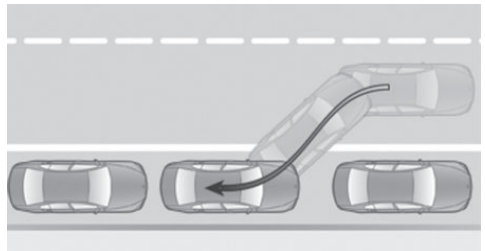

این سیستم شما را زمانی که قصد دارید خودروی خود را به صورت موازی با جدول پارک نمایید، کمک می‌کند.

سنسورهای فراصوت فضای پارک را در دو طرف خودرو اندازه‌گیری می‌کنند.

سیستم کمکی پارک بهترین مسیر پارک خودرو را اندازه‌گیری می‌کند و در حین پارک کردن کنترل فرمان خودرو را در دست می‌گیرد.

هنگام پارک خودرو به هشدارها و علائم صوتی و تصویری که توسط سیستم PDC، سیستم دستیار پارک و در مواقعی توسط دوربین اعلام می‌شوند، توجه نمایید و متناسب با آن عکس‌العمل نشان دهید.

یکی از اجزای سیستم کمکی پارک، سیستم کنترل فاصله پارک می‌باشد. به صفحه ۱۳۵ مراجعه کنید.

اطلاعات

هشدار



این سیستم جایگزین مسئولیت‌های راننده نخواهد بود. به دلیل محدودیت‌های سیستم، سیستم نمی‌تواند بطور مستقل نسبت به تمام شرایط ترافیکی عکس‌العمل نشان دهد. در این صورت خطر تصادف وجود دارد. روش رانندگی خود را براساس شرایط ترافیکی منطقه تنظیم نمایید و در شرایط پیش آمده عکس‌العمل و مداخله لازم را داشته باشید. ►

احتیاط



سیستم کمکی پارک ممکن است خودرو را به داخل جدول و یا به روی آن هدایت کند. در این حالت خطر تصادف و آسیب رسیدن به خودرو وجود دارد. وضعیت جاده را به دقت مشاهده و متناسب با آن عکس‌العمل نشان دهید. ►

اگر موتور توسط کارکرد اتوماتیک Start/Stop خاموش شده باشد، هنگامی که سیستم کمکی پارک فعال شود، موتور نیز به صورت اتوماتیک روشن می‌شود.

مرور

دکمه‌های درون خودرو



دوربین دید عقب خودرو 

- ◀ فضای مناسب برای پارک فضایی پشت یک مانع که حداقل طول مانع ۱/۵ متر می‌باشد.
- ◀ فضای بین دو مانع که حداقل طول مانع‌ها ۱/۵ متر می‌باشد.
- ◀ حداقل فاصله بین دو شیء: طول خودروی شما به اضافه یک متر.
- ◀ حداقل عمق: ۱/۵ متر.

نکات ضروری هنگام پارک کردن

- ◀ درها و درب صندوق عقب باید بسته باشد.
- ◀ ترمز دستی باید رها شده باشد.
- ◀ هنگامی که می‌خواهید در فضای مناسب برای پارک در سمت راننده پارک کنید، در همان جهت مربوطه، چراغ راهنما باید زده شود.

روشن / خاموش کردن

این دکمه را فشار دهید.  LED روشن می‌شود.

- وضعیت فعلی از فضای موجود برای پارک کردن، بر روی صفحه نمایش نشان داده می‌شود.
-  دستیار پارک به صورت اتوماتیک فعال می‌شود.

فعال‌سازی با استفاده از دنده عقب

- اهرم دنده را بر روی دنده عقب قرار دهید.
- وضعیت فعلی از فضای موجود برای پارک، روی صفحه نمایش نشان داده می‌شود.
- برای فعال کردن:  "Parking Assistant" را انتخاب کنید.

خاموش کردن

- سیستم می‌تواند به روش زیر غیرفعال شود:
- ◀ این دکمه را فشار دهید. 
- ◀ سویچ خودرو را ببندید.

الزامات

برای اندازه‌گیری مساحت پارک

- ◀ سرعت خودرو هنگامی که به سمت جلو حرکت می‌کنید حداکثر ۳۵ کیلومتر بر ساعت باشد.
- ◀ حداکثر فاصله نسبت به خودرو کناری: ۱/۵ متر باشد.





دوربین روی دسته درب صندوق عقب واقع شده است. آلودگی سنسورهای فراصوت برای اندازه‌گیری ناحیه پارک خودرو در دو طرف وسیله نقلیه واقع شده است. برای اطمینان از عملکرد کامل خودرو:

- ◀ سنسورها را تمیز و بدون یخ زدگی نگه دارید.
- ◀ هنگام شستشو با دستگاه‌های فشار قوی، به مدت طولانی بر روی سنسورها اسپری نکنید و حداقل فاصله ۳۰ سانتی متری را رعایت نمایید.
- ◀ بر روی سنسورها، برچسب یا چیزی دیگری قرار ندهید.

نمایش بر روی صفحه نمایش

فعال / غیرفعال کردن سیستم

نماد	معنا
	خاکستری: سیستم در دسترس نمی‌باشد. سفید: سیستم در دسترس است اما فعال نشده است.
	سیستم فعال می‌باشد.

وضعیت سیستم

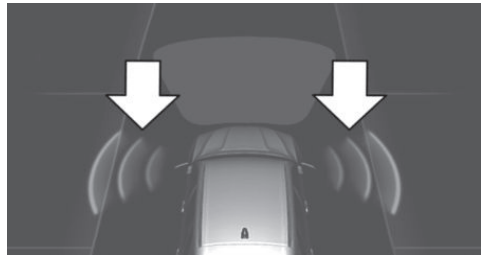

- < نمادهای رنگی، در جهت فلش، بر روی خودرو نشان داده شده است. دستیار پارک فعال شده است و جستجو برای فضای پارک فعال شده است.
- < صفحه نمایش فضای مناسب برای پارک را در کنار جاده نمایش می‌دهد. زمانی که سیستم کمکی پارک فعال باشد، فضای مناسب پارک نشان داده می‌شود.
- < فرآیند پارک کردن فعال است. کنترل فرمان در اختیار سیستم است.



- < جستجو برای فضای پارک، هر زمان که خودرو به آرامی و به سمت جلو در حرکت باشد، فعال است، حتی اگر سیستم غیرفعال باشد. هنگامی که سیستم غیرفعال باشد، نماد بر روی صفحه نمایش، به رنگ خاکستری در می‌آید.

پارک کردن به وسیله سیستم کمکی پارک



این سیستم جایگزین مسئولیت‌های راننده نخواهند بود. به دلیل محدودیت‌های سیستم، سیستم نمی‌تواند بطور مستقل نسبت به تمام شرایط ترافیکی عکس‌العمل نشان دهد. در این صورت خطر تصادف وجود دارد. روش رانندگی خود را بر اساس شرایط ترافیکی منطقه تنظیم نمایید و در شرایط پیش آمده عکس‌العمل و مداخله لازم را داشته باشید. ▶

۱. در صورت نیاز سیستم کمکی پارک را روشن کرده و آن را فعال نمایید.
- وضعیت جستجو برای فضای پارک روی صفحه نمایش دیده می‌شود.
۲. دستورالعمل‌های روی صفحه نمایش را دنبال کنید. بهترین فضا برای پارک، پس از تغییر دنده خودرو به حالت ایستا، پدیدار می‌شود. منتظر حرکت اتوماتیک فرمان باشید. پایان پروسه پارک، بر روی صفحه نمایش نشان داده می‌شود.
۳. در صورت نیاز، جای پارک را شخصا تنظیم نمایید.

متوقف کردن بصورت دستی

دستیار پارک می‌تواند در هر زمان متوقف شود:

- <  "Parking Assistant" را انتخاب کنید.
- <  این دکمه را فشار دهید.

ایجاد وقفه به صورت اتوماتیک

- در شرایط زیر سیستم به صورت اتوماتیک متوقف می‌شود:
- < در صورتی که راننده کنترل فرمان را بر عهده گیرد.
- < در صورتی که راننده دنده‌ای را انتخاب کند که با دنده نمایش داده شده مطابقت نداشته باشد.
- < سرعت اتومبیل از ۱۰ کیلومتر بر ساعت تجاوز کند.
- < سطح جاده لغزنده یا پوشیده از برف باشد.
- < مدت زمان یا تعداد تلاش‌ها برای پارک خودرو، به اتمام رسیده باشد.
- < اگر سیستم کنترل فاصله پارک PDC، نشان دهد که حد فاصل تا موانع بسیار کوچک باشند.

طاقچه ماندنی دارند مثل کالسکه و باربند.
 < هنگام تشخیص اشیایی که لبه‌ها و گوشه‌های تیز دارند.
 < هنگام تشخیص نرده‌ها و اشیایی از این دست.
 < هنگام تشخیص اشیای متخلخل یا سوراخ سوراخ.
 اشیای کوتاهی که پشت خودرو هستند مانند لبه‌های جدول می‌تواند قبل از این که سیگنال صوتی به صدا در آید، در ناحیه کور سنسور قرار گیرند.
 بنابراین ممکن است نواحی‌ای تشخیص داده شوند که برای پارک مناسب نباشند یا برخی نواحی مناسب تشخیص داده نشوند.

اختلال در عملکرد

یک پیام Check Control نشان داده می‌شود.
 در صورت اختلال در سیستم کمکی پارک، سیستم را چک نمایید.

< هنگام سوییچ کردن به کارکرد دیگری بر روی صفحه نمایش در این صورت یک پیام Check Control نمایش داده می‌شود.

ادامه دادن

در صورت نیاز، پروسه پارک متوقف شده را می‌توان ادامه داد. بدین منظور، دستورالعمل‌های نشان داده شده را دنبال کنید.

محدودیت‌های سیستم

کار نکردن سیستم کمکی پارک

< در پیچ‌های تند سیستم کمکی پارک عمل نخواهد کرد.

محدودیت‌های اجرایی

در شرایط زیر ممکن است سیستم نتواند به درستی عمل کند:
 < در جاده‌های پر دست انداز یا سنگریزه.
 < بر روی جاده‌های لغزنده.
 < در جاده‌هایی با سراسیمبی و سربالایی‌هایی با شیب تند.
 < هنگامی که در محل پارک تجمع برف یا برگ باشد.
 < هنگام استفاده از چرخ زاپاس.

محدودیت‌های اندازه‌گیری سنسورهای فراصوت

سنسورهای فراصوت ممکن است نتواند در شرایط زیر اندازه‌گیری را انجام دهد:
 < برای کودکان یا حیوانات کوچک.
 < برای افراد یا پوشش‌های خاص مثلاً کت.
 < هنگامی که سنسور خودروی ما، با سنسورهای فراصوت دیگری تداخل داشته باشد. مثلاً سیستم‌های فراصوت از خودروها یا وسایل الکترونیکی دیگر.
 < هنگامی که سنسورها کثیف و یخ زده باشند، آسیب دیده باشند و یا در موقعیت اشتباه قرار گرفته باشند.
 < در شرایط آب و هوایی خاص مانند بارش شدید برف و باران، رطوبت بالا، باد شدید یا گرمای بالا.
 < با میله‌ها و قلاب یدک کش خودروهای دیگر.
 < هنگام تشخیص اشیای ظریف یا لبه دار.
 < هنگام تشخیص اشیای متحرک.
 < هنگام تشخیص اشیای مرتفع یا اشیایی که برآمدگی

سیستم تهویه مطبوع

امکانات و ویژگی‌های خودرو

در این بخش همه استانداردها، ویژگی‌های خاص هر کشور و آپشن‌هایی که در ورژن‌ها ارائه شده است توضیح داده می‌شود. ویژگی‌هایی که با توجه به آپشن‌های انتخابی یا ورژن کشور شما ممکن است در خودروی شما وجود نداشته باشند نیز

توضیح داده شده‌اند. این موضوع در مورد عملکردها و سیستم‌های مربوط به ایمنی خودرو نیز صدق می‌کند. مقررات خاص هر کشور بایستی زمان استفاده از امکانات و سیستم‌ها مورد توجه قرار گیرد.

سیستم تهویه هوا

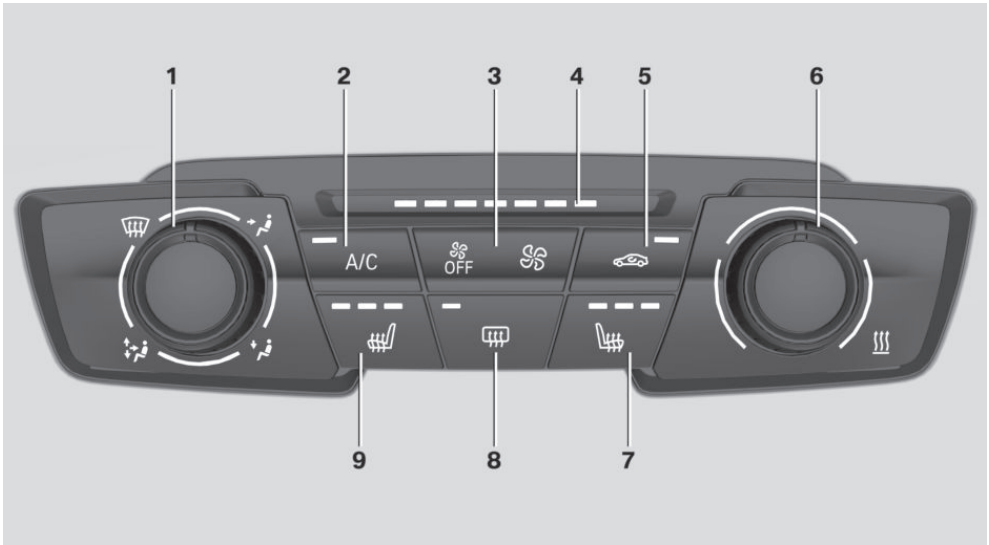

- | | |
|-----------------------|------------------------------------|
| ۱ تنظیمات توزیع هوا | ۶ درجه حرارت |
| ۲ کارکرد سرمایش | ۷ گرم کن صندلی، سمت راست - صفحه ۵۵ |
| ۳ شدت جریان هوا | ۸ گرم کن شیشه عقب |
| ۴ نمایش شدت جریان هوا | ۹ گرم کن صندلی، سمت چپ - صفحه ۵۵ |
| ۵ حالت گردش هوا | |

- ◀ گرم کن شیشه عقب خودرو.
- ◀ گرم کن صندلی.

جزئیات کارکرد تهویه مطبوع

روشن / خاموش کردن سیستم

روشن کردن

هر دکمه‌ای به جز این دکمه‌ها را انتخاب کنید.

خودرو به مرور افت پیدا کرده و بخار گرفتگی پنجره‌ها افزایش می‌یابد.

در صورتی که پنجره‌ها بخار گرفته شود، حالت گردش مجدد هوا را خاموش کرده و در صورت نیاز شدت جریان هوا را افزایش دهید.

خاموش کردن

دکمه سمت چپ را فشار داده و نگه دارید تا کنترل خاموش شود.



دما

دکمه را تا رسیدن به دمای مورد نظر خود بچرخانید.



شدت جریان هوا، دستی

قسمت سمت چپ و یا قسمت سمت راست این دکمه را فشار دهید: شدت جریان هوا کاهش یا افزایش می‌یابد.

شدت جریان هوا از طریق LEDها نشان داده می‌شوند. زمانی که هر هفت LED روشن شوند، جریان هوا در بیشترین شدت خود قرار دارد.

به منظور ذخیره توان باتری، ممکن است شدت جریان هوای سیستم تهویه مطبوع، کاهش یابد.

کارکرد سرمایش

فقط در حالی که موتور خودرو روشن باشد، داخل خودرو می‌تواند خنک شود.

دکمه را فشار دهید.



هوا سرد شده و رطوبت آن گرفته می‌شود و براساس تنظیمات دما، دوباره گرم می‌شود.

براساس درجه حرارت محیط، شیشه جلو و پنجره‌های خودرو هنگام استارت موتور، ممکن است بطور مختصر بخار کنند. سیستم تهویه مطبوع، رطوبت داخل اتاق را گرفته و آن را به صورت آب، از زیر خودرو خارج می‌کند. برای اطلاعات بیشتر به صفحه ۱۷۱ مراجعه کنید.

توزیع دستی هوا

کلید را تا رسیدن به تنظیمات یا برنامه مورد نظر خود بچرخانید.



- ◀ پنجره‌ها.
- ◀ ناحیه بالایی بدن.
- ◀ جلوی پاها.
- ◀ پنجره‌ها، ناحیه بالایی بدن و جلوی پاها.

حالت گردش هوا

شما می‌توانید با تعلیق موقت ورود هوا از خارج خودرو به داخل آن، از ورود بوهای نامطبوع یا آلاینده‌هایی که در اطراف وجود دارند، جلوگیری کنید. در این حالت سیستم، هوای داخل خودرو را به گردش درخواهد آورد.

دکمه را تا رسیدن به حالت مورد نظر، بطور مکرر فشار دهید:



◀ LED off: هوای بیرون به صورت پیوسته به داخل خودرو جریان دارد.

◀ LED on: حالت گردش هوا؛ ورود هوای بیرون به داخل خودرو مسدود می‌شود.

بعد از گذشت مدت زمان معینی و در دماهای خارجی پایین، حالت گردش هوا، به صورت اتوماتیک خاموش می‌شود تا از بخار گرفتگی پنجره‌ها جلوگیری شود.

در صورتی که این حالت ادامه پیدا کند، کیفیت هوای داخل

یخ زدا و مه زدای پنجره‌ها

سیستم تهویه را بطور مستقیم به سمت پنجره‌ها تغییر جهت دهید. شدت جریان هوا و دمای آن را افزایش دهید. در صورت نیاز از کارکرد سرمایش استفاده کنید.

گرم کن شیشه عقب

این دکمه را فشار دهید.



سیسم یخ‌زدای شیشه عقب بعد از مدتی به صورت اتوماتیک خاموش می‌شود.

برای فعال سازی دائمی، دکمه را بیش از ۳ ثانیه فشار دهید.

برای غیرفعال کردن، دکمه را مجدداً فشار دهید.

میکرو فیلتر

چه در حالت گردش هوای داخل اتاق و چه در حالتی که هوای بیرون به داخل خودرو جریان داشته باشد، میکرو فیلتر، ذرات

آلودگی و غبار هوا را فیلتر می کند. این فیلتر باید در زمان‌های مقرر تعویض شود. برای اطلاعات بیش تر به صفحه ۲۰۴ مراجعه کنید.

سیستم تهویه هوای اتوماتیک

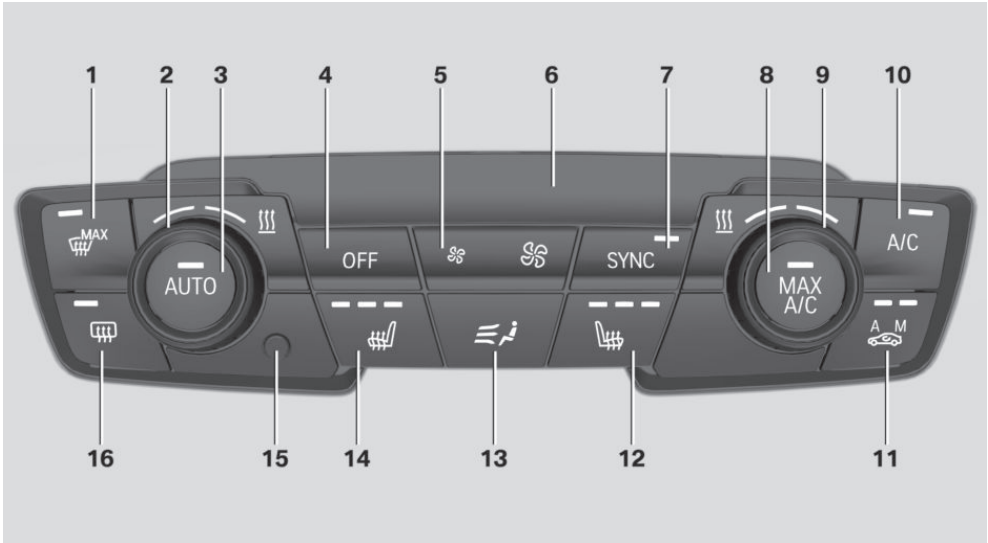

- | | | | |
|----|--|---|--|
| ۱۰ | کارکرد سرمایش | ۱ | پنجره‌ها را یخ زدایی و بخار را از بین می برد |
| ۱۱ | حالت اتوماتیک گردش هوا / حالت گردش هوا | ۲ | دما، سمت چپ |
| ۱۲ | گرم کن صندلی، سمت راست - صفحه ۵۵ | ۳ | برنامه AUTO |
| ۱۳ | توزیع جریان هوا | ۴ | خاموش کردن سیستم |
| ۱۴ | گرم کن صندلی، سمت چپ - صفحه ۵۵ | ۵ | شدت جریان هوا، شدت AUTO |
| ۱۵ | سنسور دمای داخل - همیشه آن را پاکیزه نگه دارید | ۶ | صفحه نمایش |
| ۱۶ | یخ زدای شیشه عقب | ۷ | برنامه SYNC |
| | | ۸ | حداکثر سرمایش |
| | | ۹ | دما، سمت راست |

- ◀ برنامه SYNC.
- ◀ گرم کن شیشه عقب.
- ◀ گرم کن صندلی.

جزئیات سیستم تهویه مطبوع

روشن / خاموش کردن سیستم

روشن کردن

هر دکمه‌ای به جز این دکمه‌ها را انتخاب کنید.

این قابلیت در صورتی که موتور روشن باشد و دمای هوای بیرون نیز بالای صفر درجه سانتی گراد باشد، در دسترس خواهد بود. شدت جریان هوا را هنگامی که برنامه فعال است تنظیم نمایید.

برنامه AUTO

این دکمه را فشار دهید. شدت جریان هوا، توزیع هوا و درجه حرارت به طور اتوماتیک کنترل می‌شوند.

بر اساس درجه حرارت انتخاب شده، برنامه AUTO، و شرایط بیرونی، جریان هوا به سمت شیشه جلوی خودرو و پنجره‌ها و قسمت بالای بدن سرنشین و جلوی پاها هدایت می‌شود. با برنامه AUTO، سیستم خنک کننده نیز به طور اتوماتیک روشن می‌شود. برای اطلاعات بیشتر به صفحه ۱۴۷ مراجعه کنید. به صورت هم‌زمان، سنسور رطوبت نیز برنامه را کنترل می‌کند تا از بخارگرفتگی پنجره‌ها جلوگیری شود.

شدت برنامه AUTO

زمانی که برنامه AUTO فعال باشد، شدت جریان هوا می‌تواند تغییر کند.

دکمه سمت چپ یا راست را فشار دهید: شدت را کاهش یا افزایش دهید. شدت انتخابی بر روی صفحه نمایش سیستم تهویه مطبوع نشان داده می‌شود.

حالت اتوماتیک گردش هوا / حالت گردش هوا

شما می‌توانید با تعلیق موقت ورود هوا از خارج خودرو به داخل آن، به بوهای نامطبوع یا آلاینده‌هایی که در اطراف وجود دارند، عکس‌العمل مناسب نشان دهید. در این حالت سیستم، گردش هوای داخل خودرو را بر عهده خواهد داشت.

خاموش کردن

دکمه سمت چپ را فشار داده و نگه دارید تا کنترل خاموش شود.

OFF

دما

کلید را تا رسیدن به دمای مورد نظر خود بچرخانید.



دمای انتخابی بر روی صفحه نمایش سیستم تهویه مطبوع، نشان داده می‌شود. سیستم تهویه مطبوع با گرم کردن یا سرد کردن هوا، با سرعت به این دما خواهد رسید و در آن دما ثابت می‌ماند. با سرعت بین دماهایی که اختلاف زیادی دارند، سوییچ نکنید. در غیر این صورت، سیستم زمان کافی برای تنظیم هوا نخواهد داشت.

کارکرد سرمایش

فقط در حالی که موتور خودرو روشن باشد، داخل خودرو می‌تواند خنک شود.

دکمه را فشار دهید. هوا سرد شده و رطوبت آن گرفته می‌شود و بر اساس تنظیمات، دوباره گرم می‌شود.

A/C

هنگام استارت موتور، بر اساس درجه حرارت محیط، شیشه جلو و پنجره‌های خودرو ممکن است بطور مختصر بخار بگیرند. کارکرد سرمایش با برنامه AUTO به صورت اتوماتیک روشن می‌شود.

هنگام استفاده از سیستم تهویه مطبوع، آب حاصل از رطوبت گرفته شده اتاق، از زیر خودرو خارج می‌شود. برای اطلاعات بیشتر به صفحه ۱۷۱ مراجعه کنید.

حداکثر سرمایش

این دکمه را فشار دهید. سیستم بر روی کمترین درجه حرارت دمایی، و مناسب‌ترین حالت گردش و شدت جریان هوا تنظیم می‌شود. هوا از دریچه‌های تهویه، به سمت بالا حرکت می‌کند. برای این منظور دریچه‌های تهویه باید باز باشند.

MAX
A/C



دکمه را تا رسیدن به حالت مورد نظرتان فشار دهید:

LED off: هوای بیرون به صورت پیوسته به داخل خودرو جریان دارد.

LED on (سمت چپ)، حالت اتوماتیک گردش هوا:

سنسور، آلاینده‌های موجود در هوا را تشخیص داده و سیستم به صورت اتوماتیک خاموش می‌شود.

LED on (سمت راست)، حالت گردش هوا: ورود هوای بیرون به داخل خودرو مسدود می‌شود.

بعد از گذشت مدت زمان معینی و در دماهای پایین بیرون از خودرو، حالت گردش هوا به صورت اتوماتیک خاموش می‌شود تا از بخار گرفتگی پنجره‌ها جلوگیری شود.

در صورتی که این حالت ادامه پیدا کند، کیفیت هوای داخل خودرو افت پیدا کرده و بخار گرفتگی پنجره‌ها افزایش می‌یابد. در صورتی که پنجره‌ها بخار گرفته شود، حالت گردش هوا را خاموش کرده و دکمه AUTO را فشار دهید تا سنسور رطوبت بکار گرفته شود. اطمینان حاصل کنید که هوا می‌تواند به سمت شیشه جلو جریان پیدا کند.

شدت جریان هوا / دستی

برای تنظیم شدت جریان هوا به صورت دستی ابتدا برنامه AUTO را غیرفعال کنید.



دکمه سمت راست یا سمت چپ را فشار دهید:

شدت جریان هوا کاهش یا افزایش می‌یابد.

شدت جریان هوا بر روی صفحه نمایش سیستم تهویه مطبوع نشان داده می‌شود.

به منظور ذخیره توان باتری، ممکن است شدت جریان هوای سیستم تهویه مطبوع، کاهش یابد.

توزیع دستی هوا



دکمه را تا رسیدن به تنظیمات یا برنامه مورد نظر خود فشار دهید.

ناحیه بالایی بدن و پاها.

جلوی پاها.

پنجره‌ها و جلوی پاها.

پنجره‌ها.

پنجره‌ها و ناحیه بالایی بدن.

ناحیه بالایی بدن.

پنجره‌ها، ناحیه بالایی بدن و جلوی پاها.

در صورتی که پنجره‌ها بخار گرفته شود، دکمه AUTO را به منظور بکارگیری سنسور رطوبت فشار دهید.

برنامه SYNC



این دکمه را فشار دهید.

تنظیمات فعلی برای درجه حرارت سمت راننده، به تنظیمات صندلی سرنشین جلو انتقال می‌یابد.

در صورتی که تنظیمات صندلی سرنشین جلو تغییر کند، این برنامه خاموش خواهد شد.

یخ زدا و مه زدای پنجره‌ها



این دکمه را فشار دهید.

یخ و بخار آب به سرعت از پنجره جلوی خودرو و پنجره‌های کناری ناپدید خواهند شد.

برای این منظور، در صورت نیاز دریچه‌های تهویه جانبی را به طرف پنجره‌ها تنظیم کنید.

شدت جریان هوا را هنگامی که برنامه فعال است، تنظیم کنید.

در صورتی که پنجره‌ها بخار گرفته شوند، می‌توانید کارکرد سرمایه‌ش را روشن کنید یا دکمه AUTO را به منظور بکارگیری سنسور رطوبت فشار دهید.

گرم کن شیشه عقب



این دکمه را فشار دهید.

سیستم یخ زدایی شیشه عقب بعد از مدتی به صورت اتوماتیک خاموش می‌شود.

برای فعال سازی دائمی، دکمه را بیش از ۳ ثانیه فشار دهید.

برای غیرفعال کردن، دکمه را مجدداً فشار دهید.

میکرو فیلتر / فیلترهای کربن فعال

در حالت گردش هوا، میکرو فیلتر/فیلترهای کربن فعال تعبیه شده در خودرو گرد و غبار و آلاینده‌های موجود در هوا را فیلتر می‌کند. این فیلتر باید در زمان‌های مقرر تعویض شود. برای اطلاعات بیشتر به صفحه ۲۰۴ مراجعه کنید.

تهویه هوای جلو

تهویه هوای جلو

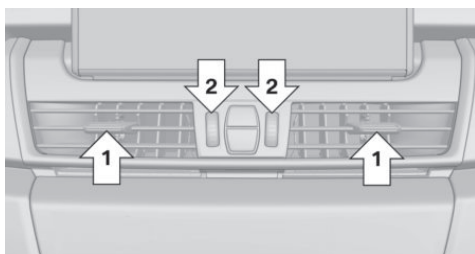

◀ اهرم برای تغییر جهت جریان هوا، فلش ۱.

◀ دکمه‌های چرخشی برای باز یا بسته کردن تهویه بطور دائم، فلش ۲.

تنظیم تهویه هوا

◀ تهویه هوا برای سرد کردن:

تهویه را در زمانی که هوا، داخل خودرو به شدت گرم است به سمت خود هدایت کنید.

◀ تهویه آزادانه هوا:

تهویه را به گونه‌ای تنظیم کنید که هوا در اطرافتان جریان داشته باشد.

تهویه هوای عقب

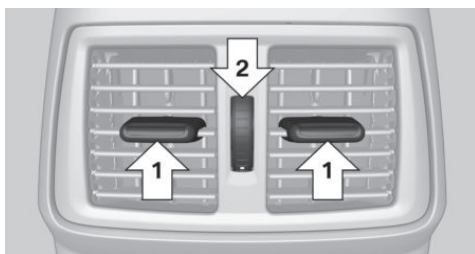

◀ اهرم برای تغییر جهت جریان هوا، فلش ۱.

◀ دکمه‌های چرخشی برای باز و بسته کردن تهویه بطور دائم، فلش ۲.

تهویه هوای خودروی پارک شده

مفهوم کلی

این سیستم، هوای داخل خودرو پارک شده را تهویه کرده و در صورت نیاز درجه حرارت را کاهش می‌دهد. سیستم در هر درجه حرارت بیرونی، می‌تواند به صورت مستقیم و یا به وسیله دو زمان از پیش تعیین شده خاموش و روشن شود. این سیستم برای مدت ۳۰ دقیقه روشن می‌ماند. دریچه‌های هوا را باز کنید تا هوا بتواند جریان داشته باشد.

روشن / خاموش کردن مستقیم

بر روی صفحه نمایش:

۱. گزینه "Setting" را انتخاب کنید.
۲. گزینه "Climate" را انتخاب کنید.
۳. گزینه "Activate comf. ventilation" را انتخاب کنید.

☞ در صورتی که سیستم روشن شود، این نماد روی کنترل اتوماتیک هوا، چشمک می‌زند.

زمان‌های از پیش تعیین شده

بر روی صفحه نمایش:

۱. گزینه "Setting" را انتخاب کنید.
۲. گزینه "Climate" را انتخاب کنید.
۳. گزینه "Timer 1:" یا "Timer 2:" را انتخاب کنید.
۴. زمان مورد نظر را انتخاب کنید.

فعال کردن زمان‌های از پیش تعیین شده

بر روی صفحه نمایش:

۱. گزینه "Setting" را انتخاب کنید.
۲. گزینه "Climate" را انتخاب کنید.
۳. گزینه "Activate timer 1:" یا "Activate timer 2:" را انتخاب کنید.

☞ این نماد بر روی صفحه نمایش سیستم تهویه مطبوع، وقتی که زمان‌های از پیش تعیین شده فعال شده باشد، روشن می‌شود.

☞ این نماد بر روی صفحه نمایش سیستم تهویه مطبوع با روشن شدن سیستم چشمک می‌زند.

این سیستم تنها ظرف ۲۴ ساعت آینده روشن می‌شود و بعد از آن نیاز به فعال‌سازی مجدد دارد.

تجهیزات داخلی خودرو

امکانات و ویژگی‌های خودرو

در این بخش همه استانداردها، ویژگی‌های خاص هر کشور و آپشن‌هایی که در ورژن‌ها ارائه شده است توضیح داده می‌شود. ویژگی‌هایی که با توجه به آپشن‌های انتخابی یا ورژن کشور شما ممکن است در خودروی شما وجود نداشته باشند نیز توضیح داده شده‌اند. این موضوع در مورد عملکردها و سیستم‌های مربوط به ایمنی خودرو نیز صدق می‌کند. مقررات خاص هر کشور بایستی زمان استفاده از امکانات و سیستم‌ها مورد توجه قرار گیرد.

سازگاری

در صورتی که این نماد بر روی بسته بندی یا در دستورالعمل‌های سیستمی که می‌باید کنترل شود، نمایش داده شود آن سیستم به طور کلی با درب باز کن‌های یونیورسال سازگاری دارد.



در صورتی داشتن هرگونه سوال، با مراکز زیر تماس بگیرید:
 یکی از مراکز خدمات رسانی BMW یا یکی دیگر از مراکز خدمات رسانی معتبر یا تعمیرگاه‌ها.
 آدرس اینترنتی www.Homelink.com

کنترل از راه دور یونیورسال

مفهوم کلی

درب باز کن‌های یونیورسال پارکینگ می‌توانند سه تا از قابلیت‌های سیستم‌های کنترل شده از راه دور مانند باز کردن درهای پارکینگ یا سیستم روشنایی را بر عهده بگیرند. در باز کن یونیورسال پارکینگ می‌تواند جایگزین ۳ تا از قابلیت‌های دستی باشد. برای کار با کنترل از راه دور، دکمه‌های واقع بر آینه وسط خودرو می‌بایست بر روی برنامه مورد نظر تنظیم شده باشند. برای برنامه ریزی کنترل از راه دور به ریموت کنترل‌های دستی نیاز است.

قبل از فروش خودرو، به منظور رعایت موارد امنیتی قابلیت‌های ذخیره شده را حذف نماید.

دکمه‌های کنترلی روی آینه وسط

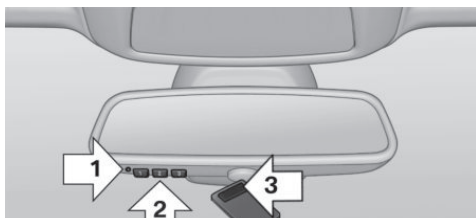

- 1. LED، فلش شماره ۱.
- 2. دکمه‌ها، فلش شماره ۲.
- 3. ریموت کنترل دستی که برای برنامه‌ریزی مورد استفاده قرار می‌گیرد، فلش شماره ۳.

برنامه‌ریزی

اطلاعات کلی

۱. سویچ خودرو را باز کنید.
۲. تنظیمات اولیه:
دکمه سمت راست و چپ آینه وسط را هم زمان و به مدت ۲۰ ثانیه فشار دهید تا زمانی که LED واقع بر روی آینه چشمک بزند. این فرآیند تمام برنامه‌ریزی‌ها برای کلیدهای آینه وسط را پاک می‌کند.
۳. ریموت کنترل دستی برای سیستمی که باید کنترل شود را حدود ۲/۵ تا ۸ سانتی متر دور از دکمه‌های روی آینه وسط خودرو نگه دارید. فاصله مورد نیاز به نوع ریموت

اطلاعات

هشدار



قطعات خودرو ممکن است هنگام کار با سیستم‌های کنترل شده از راه دور، دچار اشکال شود. برای مثال: هنگام استفاده از درب باز کن یونیورسال برای باز کردن درب پارکینگ. در این صورت احتمال آسیب رسیدن به محصول و یا آسیب به اشخاص، وجود دارد. بنابراین اطمینان حاصل نمایید که سیستم مذکور فضای کافی برای عملکرد در حین برنامه‌ریزی را دارد. همچنین دستورات ایمنی ریموت کنترل دستی را به دقت مطالعه و اجرا کنید. ►

کنترل دستی بستگی دارد.

۴. دکمه قابلیت مورد نظر روی ریموت کنترل دستی، و دکمه‌های که قرار است برنامه‌های برای آن تعریف شود را، به طور همزمان فشار داده و نگه دارید. LED واقع بر روی آینه وسط به آرامی شروع به چشمک زدن می‌کند.

۵. به محض آن که LED سریع‌تر چشمک زد، هر دو دکمه را رها کنید. چشمک زدن تندتر LED به معنای آن است که دکمه‌های روی آینه وسط برنامه ریزی شده‌اند. در صورتی که پس از گذشت حداقل ۶۰ ثانیه، LED تندتر چشمک نزد، فاصله بین آینه و ریموت کنترل دستی را تغییر دهید و مراحل فوق را تکرار کنید. ممکن است نیاز باشد فرایند را در فواصل مختلف تکرار نمایید تا به نتیجه مطلوب برسید. بین هر بار تکرار فرآیند حدود ۱۵ ثانیه زمان لازم است. کانادا: در صورتی که فرایند برنامه‌ریزی با ریموت کنترل دستی قطع شود، دکمه روی آینه را به سمت پایین فشار داده و نگه دارید و سپس برای ۲ ثانیه دکمه روی ریموت کنترل دستی را بطور مکرر فشرده و سپس رها کنید.

۶. برای برنامه‌ریزی دیگر قابلیت‌ها بر روی سایر دکمه‌ها، مراحل ۲ تا ۵ را تکرار نمایید.

سیستم می‌تواند توسط دکمه‌های روی آینه وسط خودرو کنترل شود.

ویژگی‌های مخصوص برای سیستم جایگزین وایرلس

در صورتی که نتوانید سیستم را بعد از برنامه‌ریزی‌های مکرر، راه‌اندازی نمایید، بررسی کنید آیا سیستم توسط یک سیستم کد دهی جایگزین کنترل می‌شود یا خیر.

راه‌نمای کنترل سیستم را بخوانید یا دکمه‌های برنامه‌ریزی شده بر روی آینه را به مدت طولانی‌تری فشار دهید. در صورتی که LED های روی آینه وسط، به سرعت شروع به چشمک زدن کرده و سپس به مدت ۲ ثانیه روشن بماند، سیستم دارای ویژگی‌های کد دهی جایگزین می‌باشد. چشمک زدن و سپس به صورت روشن ثابت ماندن LED ها به مدت حدود ۲۰ ثانیه ادامه پیدا خواهد کرد.

برای سیستم‌هایی با ویژگی کد دهی جایگزین، در باز کن یونیورسال و سیستم کد دهی جایگزین باید با هم هماهنگ

شوند.

برای اطلاع از نحوه هماهنگ سازی، راهنما را به دقت بخوانید. انجام عمل هماهنگ سازی به کمک شخص دیگری راحت تر انجام خواهد گرفت.

برای هماهنگ سازی:

۱. خودرو را در محدوده سیستم کنترل از راه دور پارک کنید.
۲. دکمه مربوطه را بر روی آینه وسط مطابق با توضیحات ارائه شده، برنامه‌ریزی کنید.
۳. دکمه هماهنگ سازی را بر روی سیستمی که بر روی آن برنامه‌ریزی صورت گرفته است، پیدا کرده و فشار دهید. شما برای مرحله بعد حدود ۳۰ ثانیه فرصت دارید.
۴. دکمه برنامه ریزی شده بر روی آینه وسط را به مدت ۳ ثانیه نگه دارید و سپس آن را رها کنید. در صورت نیاز، این مرحله را تا ۳ بار تکرار کنید تا هماهنگ‌سازی تمام شود. هنگامی که هماهنگ‌سازی انجام شود، قابلیت برنامه‌ریزی شده اجرا خواهد شد.

برنامه‌ریزی دکمه‌های تکی

۱. سویچ خودرو را باز کنید.
۲. دکمه روی آینه وسط خودرو که قرار است برنامه‌ریزی شود را فشار داده و نگه دارید.
۳. به محض این که LED داخلی روی آینه به آرامی شروع به چشمک زدن کرد، ریموت کنترل دستی برای سیستمی که باید کنترل شود را حدود ۲/۵ تا ۸ سانتی متر دور از دکمه‌های روی آینه وسط خودرو نگه دارید. فاصله مورد نیاز به نوع ریموت کنترل دستی بستگی دارد.
۴. به همین ترتیب، دکمه مربوط به قابلیت مورد نظر بر روی ریموت کنترل دستی را فشار دهید و نگه دارید.
۵. به محض آن که LED روی آینه سریع‌تر چشمک زد، دکمه‌ها را رها کنید. چشمک زدن تندتر LED به معنای آن است که دکمه‌های روی آینه داخل خودرو برنامه‌ریزی شده‌اند. در این حالت سیستم می‌تواند توسط دکمه‌های روی آینه وسط کنترل شود. در صورتی که پس از گذشت ۶۰ ثانیه، LED تندتر چشمک نزد، فاصله (بین آینه و ریموت کنترل دستی) را تغییر دهید و مراحل فوق را تکرار کنید. ممکن است نیاز باشد فرایند را در فواصل مختلف تکرار نمایید تا به

قطب‌نمای دیجیتالی

مرور

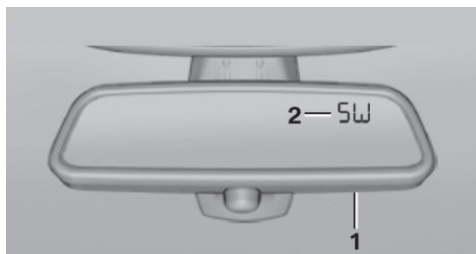

- ۱ دکمه کنترل
- ۲ صفحه نمایش داخل آینه

نمایشگر آینه

نقطه قطب نما هنگام رانندگی در مسیر مستقیم، بر روی آینه نمایش داده می‌شود.

مفهوم کار سیستم

قابلیت‌های مختلفی می‌تواند با فشردن دکمه کنترل با یک جسم نوک تیز مانند نوک خودکار یا هر شی دیگری، اعمال شود. گزینه‌های تنظیماتی زیر براساس این که چه مدت دکمه را فشار داده‌اید، در ادامه فراخوانی می‌شود:

- ◀ دکمه به صورت کوتاه فشرده شود: صفحه نمایش روشن/ خاموش می‌شود.
- ◀ فشردن دکمه به مدت ۳ تا ۶ ثانیه: فراخوانی تنظیمات مربوط به ناحیه قطب‌نما.
- ◀ فشردن دکمه به مدت ۶ تا ۹ ثانیه: فراخوانی تنظیمات مربوط به کالیبراسیون قطب‌نما.
- ◀ فشردن دکمه به مدت ۹ تا ۱۲ ثانیه: فراخوانی تنظیمات مربوط به فرمان سمت چپ/ راست.
- ◀ فشردن دکمه به مدت ۱۲ تا ۱۵ ثانیه: فراخوانی تنظیمات مربوط به زبان.

تنظیم کردن منطقه قطب‌نما

این قابلیت، تنظیمات مربوط به قطب‌نمای روی خودرو را انجام می‌دهد تا قطب‌نما بتواند به درستی کار کند. به نقشه جهان با نواحی مغناطیسی مراجعه کنید.

نتیجه مطلوب برسید. بین هر بار تکرار فرایند حدود ۱۵ ثانیه زمان لازم است.

کانادا: در صورتی که فرایند برنامه‌ریزی با ریموت کنترل دستی قطع شود، دکمه روی آینه را فشار داده و سپس برای ۲ ثانیه دکمه روی ریموت کنترل دستی را بطور مکرر فشرده و رها کنید.

کنترل‌ها

هشدار



قطعات خودرو ممکن است هنگام کار با سیستم‌های کنترل شده از راه دور، دچار اشکال شود. برای مثال: هنگام استفاده از درب بازکن یونیورسال گاراژ، جهت باز کردن درب گاراژ، در این صورت احتمال آسیب رسیدن به محصول وجود دارد. بنابراین اطمینان حاصل نمایید که سیستم مذکور فضای کافی برای عملکرد دارد. همچنین دستورات ایمنی مربوط به ریموت کنترل دستی را به دقت مطالعه و اجرا کنید. ▶ سیستم‌ها، برای مثال درب پارکینگ می‌تواند هنگامی که موتور روشن است یا زمانی که سوییچ خودرو باز شده است، به توسط دکمه‌های روی آینه وسط خودرو به کار گرفته شود. برای این کار، در محدوده دریافت امواج سیستم، دکمه را فشار دهید و نگه دارید تا قابلیت مربوطه فعال شود. هنگامی که سیگنال‌های وایرلس در حال انتقال است، LED های روی آینه روشن می‌ماند.

حذف قابلیت‌های ذخیره شده

دکمه سمت چپ و راست واقع بر آینه وسط را هم زمان و به مدت حدود ۲۰ ثانیه فشار داده و نگه دارید تا LED ها به سرعت شروع به چشمک زدن کنند. در این حالت تمامی قابلیت‌های ذخیره شده حذف می‌شود. قابلیت‌ها را نمی‌توان تک تک حذف کرد.

نقشه جهان با ناحیه‌های مغناطیسی

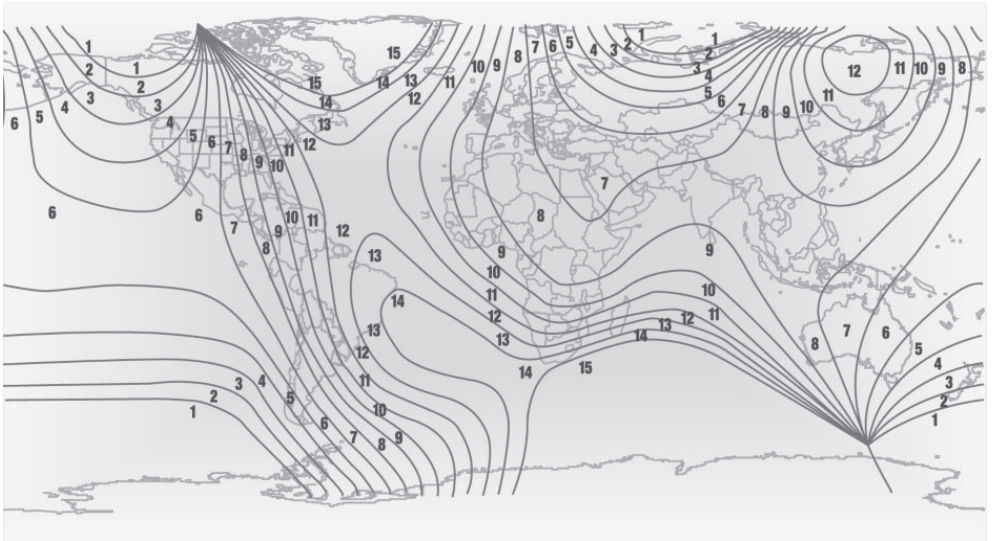

فرایند

۱. دکمه کنترل را فشار داده و به مدت ۳ تا ۴ ثانیه نگه دارید.
۲. تعداد ناحیه‌های تنظیم شده در آینه نشان داده می‌شود.
۳. برای تغییر تنظیمات منطقه، دکمه کنترل را به سرعت و مکرراً فشار دهید تا شماره منطقه قطب‌نما با مکان شما که در آینه نشان داده شده است، مطابقت پیدا کند.
۴. ناحیه تنظیم شده به طور اتوماتیک ذخیره می‌شود. قطب‌نما پس از حدود ۱۰ ثانیه برای استفاده مجدد آماده است.

فرمان سمت چپ / سمت راست

قطب‌نمای دیجیتال در کارخانه برای خودروهایی که فرمان آن‌ها سمت راست/چپ می‌باشد تنظیم شده است.

تنظیم زبان

دکمه کنترل را فشار داده و به مدت ۱۲ تا ۱۳ ثانیه نگه دارید. سپس برای مدت کوتاهی دکمه کنترل را مجدداً فشار دهید تا بین زبان‌های انگلیسی "E" و آلمانی "O" تغییر وضعیت دهید. تنظیمات پس از گذشت حدود ۱۰ ثانیه به طور اتوماتیک ذخیره می‌شود.

کالیبراسیون قطب‌نمای دیجیتال

در صورت وقوع موارد زیر، قطب‌نما باید کالیبره شود:

- < جهت اشتباهی برای قطب‌نما نشان داده شود.
- < علی‌رغم تغییر جهت خودرو، جهت نشان داده شده توسط قطب‌نما تغییر نکند.
- < تمامی جهات قطب‌نما نمایش داده نشود.

فرایند

۱. اطمینان حاصل کنید که وسیله فلزی بزرگ یا خطوط پر قدرت برق، نزدیک خودرو واقع نشده باشند و همچنین فضای کافی برای رانندگی حول یک دایره وجود داشته باشد.

سیگار استفاده نمی‌کنند و خود را نمی‌سوزانند. همچنین با همراه داشتن ریموت هنگام خروج از خودرو از آسیب رساندن به کودکان جلوگیری نمایید. ▶



احتیاط
در صورتی که مواد فلزی داخل سوکت فندک انداخته شود، می‌تواند منجر به اتصالی شود. در این صورت خطر آسیب رسیدن به خودرو وجود خواهد داشت. فندک سیگار یا پوشش سوکت را پس از استفاده از سوکت در محل خود نصب نمایید. ▶



فندک سیگار در کنسول مرکزی خودرو قرار دارد.

فندک را به داخل فشار دهید. به محض این که فندک بیرون آید، می‌توانید آن را بردارید.



اتصال وسایل الکترونیکی

اطلاعات



احتیاط
شارژرهای باتری مربوط به باتری خودرو می‌توانند با ولتاژها و جریان‌های بالا کار کنند که به معنی پر بار شدن و آسیب رسیدن به ولتاژ ۱۲ ولت تعبیه شده روی خودرو است. در این صورت خطر آسیب رسیدن به خودرو وجود دارد. تنها شارژرهای باتری که مربوط به باتری خودرو می‌باشند را به درگاه کمکی واقع شده در محفظه موتور متصل نمایید. ▶

آفتاب گیر

پوشش آفتاب گیر

آفتاب گیر را به سمت بالا یا پایین تا کنید.

آینه کوچک آفتابگیر

یک آینه کوچک در پشت آفتاب گیر و در زیر یک روکش، تعبیه شده است. هنگامی که روکش باز شود، چراغ‌های داخلی آن روشن می‌شوند.

زیر سیگاری / فندک سیگار

زیر سیگاری

باز کردن

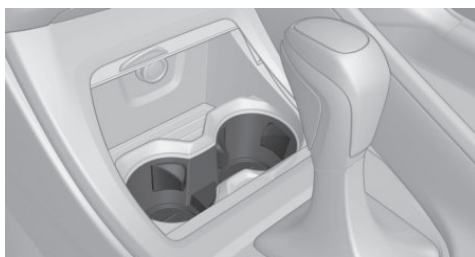

زیرسیگاری می‌تواند درون محفظه مربوط به نگهداری فنجان نصب شود.

تخلیه

زیر سیگاری را خارج نمایید.

فندک



هشدار
تماس و برخورد با اجزاء داغ فندک سیگار یا سوکت‌های داغ فندک می‌تواند موجب سوختگی شود. مواد اشتعال زا می‌توانند در صورت پایین افتادن فندک سیگار یا تماس با مواد مربوطه، آتش بگیرد. در این صورت خطر آتش‌سوزی و جراحات وجود خواهد داشت. فندک سیگار را از روی نگهدارنده آن حمل کنید. همچنین اطمینان حاصل نمایید که کودکان از فندک

کنسول مرکزی عقبی



پوشش را بردارید.

در صندوق عقب خودرو

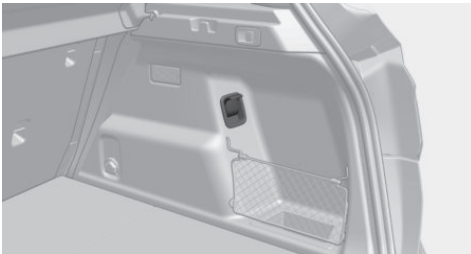

سوکت در سمت راست صندوق عقب خودرو واقع شده است.

رابط USB

مفهوم کلی

از این رابط می‌توان برای اتصال قطعات با پورت USB به منظور گوش دادن به موسیقی یا وارد کردن اطلاعات برای مثال برای ایمپورت کردن تنظیمات پروفایل استفاده کرد.

احتیاط

در صورتی که مواد فلزی داخل سوکت فن‌دک انداخته شوند، می‌توانند منجر به اتصال شوند. در این صورت خطر آسیب رسیدن به خودرو وجود خواهد داشت. فن‌دک سیگار یا پوشش سوکت را پس از استفاده از سوکت در محل خود نصب نمایید. ▶

سوکت‌ها

اطلاعات کلی

هنگامی که موتور خودرو در حال کار است یا سویچ خودرو باز است، سوکت‌های فن‌دک می‌تواند به عنوان سوکت برای دیگر وسایل الکترونیکی استفاده شود.

اطلاعات

مجموع بار برای تمامی سوکت‌ها نباید از ۱۴۰ وات برای ولتاژ ۱۲ ولت تجاوز کند. با استفاده از کانکتورهای غیر منطبق، به سوکت‌ها آسیب نرسانید.

کنسول مرکزی جلویی



پوشش یا فن‌دک سیگار را بردارید.

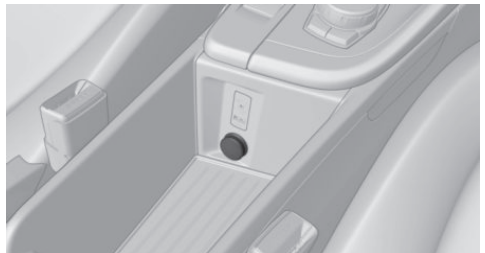

پوشش را بردارید.

مرور

خارج کردن کاور

پوشش تیکه عقب

۱. تسمه‌های نگه دارنده در صندوق عقب را جدا نمایید.
۲. پوشش را کمی بالا آورده (فلش ۱) و سپس قلاب‌ها را به سمت عقب بکشید (فلش ۲).

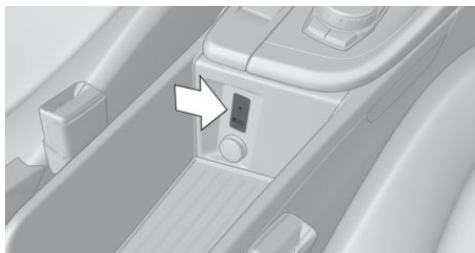
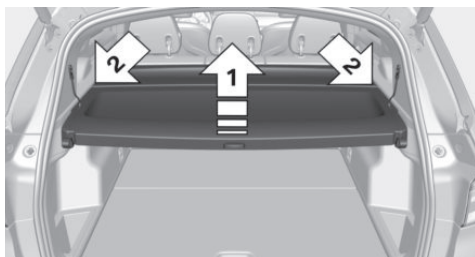

این سوکت بین صندلی‌های جلو قرار دارد.

اطلاعات

- هنگام اتصال، موارد زیر را رعایت کنید:
- ◀ هنگام استفاده از پورت USB و اتصال فلش از اعمال زور به آن خودداری نمایید.
 - ◀ از اتصال دستگاه‌هایی مانند فن یا لامپ به پورت USB خودداری کنید.
 - ◀ از اتصال هارد درایو به پورت USB اجتناب کنید.
 - ◀ برای شارژ کردن سایر دستگاه‌های الکترونیکی، از رابط USB استفاده نکنید.

پوشش تیکه جلو

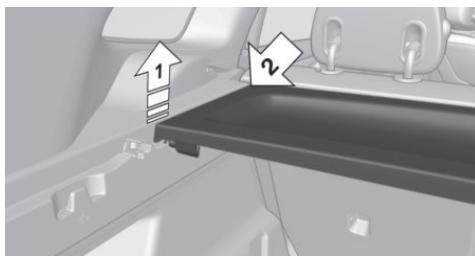

۱. پوشش را از هر دو طرف، در جهت بالا از قلاب خارج کنید، فلش شماره ۱.
۲. در جهت فلش شماره ۲ و از هر دو سمت، پوشش را از قلاب‌ها به سمت عقب بیرون بکشید.

نصب

برای نصب مجدد، مراحل فوق را برعکس انجام دهید. پوشش محافظه بار باید به درستی بر روی نگه‌دارنده‌های آن نصب شود و صدای درگیر شدن آن را بشنوید.

قسمت کف محافظه بار

اطلاعات کلی

قسمت کفی محافظه بار می‌تواند برای حمل بارهای بزرگ، از میان برداشته شود.

محفظه بار خودرو

پوشش محافظه بار خودرو

اطلاعات

هشدار



در هنگام رانندگی، اشیای آزاد و سفت نشده در درون خودرو می‌توانند درون خودرو جابجا شوند: برای مثال در هنگام تصادف، تغییر مسیر و یا ترمز ناگهانی. در این صورت احتمال آسیب رسیدن به سرنشینان وجود دارد. بنابراین اشیای آزاد را در خودرو محکم نمایید. ▶

اطلاعات کلی

پوشش اتاق خودرو دو قسمت دارد و می‌تواند برای حمل بارهای حجیم برداشته شود.

باز کردن قسمت کفی محفظه بار



برای باز کردن قسمت کفی محفظه بار آن را به آرامی بالا آورده و سپس آن را به سمت جلو هدایت کنید.

بلند کردن قسمت کفی محفظه بار

کفی قسمت محفظه بار می‌تواند در دو وضعیت بلند شود.

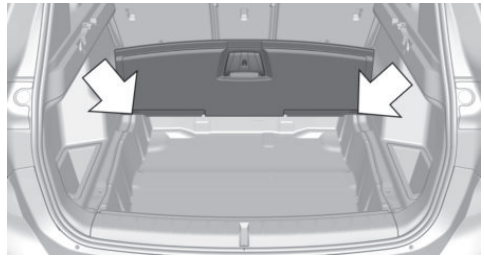

کفی قسمت محفظه بار را تا حد ممکن به سمت جلو هدایت کنید.

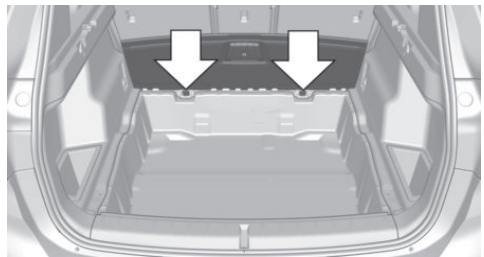

کفی قسمت محفظه بار را به سمت بالا تا صندلی بکشید.

برداشتن کفی بدنه

۱. کفی قسمت محفظه بار را باز کنید.

۲. کفی قسمت محفظه بار را با دو دست بلند کنید.

نصب کفی قسمت محفظه بار

۱. کفی قسمت محفظه بار را بر روی قسمت عقبی صندلی عقب، نصب کنید.
۲. کفی قسمت محفظه بار را ببندید.
مطمئن باشید کفی به درستی نصب شده باشد.

گسترش فضای صندوق عقب خودرو

مفهوم کلی

صندوق عقب خودرو می‌تواند با تنظیم بهتر مکان بارها و یا خم کردن پشتی صندلی‌های عقب خودرو، بزرگ‌تر شود. پشتی صندلی‌های عقب خودرو به نسبت ۴۰-۲۰-۴۰ تقسیم شده است. صندلی‌های دو طرف و صندلی وسط هر کدام می‌توانند به صورت جداگانه به سمت پایین خم شوند.

اطلاعات

هشدار

احتمال گیر کردن اجسام در هنگام خم شدن پشتی صندلی وجود دارد. در این صورت احتمال آسیب رسیدن به خودرو و یا شخص وجود دارد. بنابراین پیش از خم کردن پشتی صندلی عقب، اطمینان حاصل کنید که فضای کافی وجود دارد. ▶

هشدار

در صورت نصب اشتباه صندلی کودک یا تنظیم اشتباه صندلی، ممکن است پایداری و امنیت صندلی کودک به خطر بیفتد. در این صورت خطر آسیب و جراحت برای سرنشینان وجود دارد. بنابراین مطمئن شوید سیستم نگهداری کودک به درستی به صندلی فیکس شده باشد. در صورت امکان، شیب پشتی صندلی را تنظیم نمایید و صندلی‌ها را در وضعیت درست قرار دهید. همچنین مطمئن شوید پشتی صندلی‌ها به درستی درگیر شده‌اند. در صورت امکان ارتفاع تکیه‌گاه‌های سر صندلی‌ها را تنظیم یا آن‌ها را بردارید. ▶

هشدار

در صورتی که پشتی صندلی‌ها به درستی قفل نشده باشند، در اثر بروز تصادف، ترمز و یا تغییر مسیر ناگهانی، ممکن است بارها و اثاثیه در درون خودرو به این طرف و آن طرف پرتاب شوند. در این صورت خطر آسیب رسیدن به سرنشینان

خم کردن پشتی صندلی عقب به صورت دستی

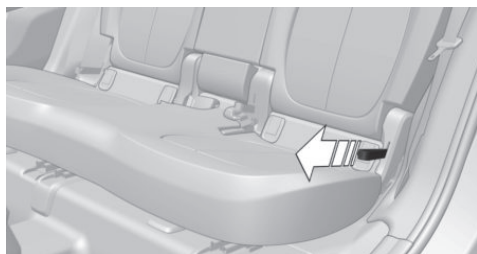

تسمه را بکشید. پشتی صندلی به سمت جلو خم می‌شود.

خم کردن پشتی صندلی عقب به صورت الکترونیکی



سوییچ واقع در صندوق عقب را بکشید.
سوییچ سمت چپ: پشتی صندلی سمت چپ و وسط، همزمان به سمت جلو خم می‌شوند.
سوییچ سمت راست: پشتی صندلی سمت راست به جلو خم می‌شود.

بستن پشتی صندلی به حالت اول

پشتی صندلی را به عقب برگردانید تا به حالت اولیه برگردد و درگیر شود.

کیف اسکی و اسنوبورد

اطلاعات کلی

کیف اسکی و اسنوبورد، در یک جلد محافظتی، در صندوق عقب خودرو تعبیه شده است.
دستورالعمل‌های مربوط به نصب و راه‌اندازی این جلد‌های محافظتی را بخوانید.

وجود دارد. بنابراین اطمینان حاصل نمایید که پس از برگرداندن پشتی صندلی‌ها، آن‌ها به درستی درگیر شده باشند.

هشدار

حرکات غیرقابل پیش بینی پشتی صندلی هنگام رانندگی می‌تواند به دلیل قفل نشدن (غیرعمدی و ناخواسته) حلقه‌های پشتی صندلی باشد. در این صورت خطر آسیب وجود دارد.
بنابراین از بستن اشیاء به حلقه (برای باز کردن صندلی‌های عقب)، خودداری نمایید.

احتیاط

احتمال آسیب رسیدن به قطعات خودرو در هنگام خم شدن پشتی صندلی وجود دارد. بنابراین اطمینان حاصل کنید که فضای کافی برای حرکت پشتی صندلی - و از جمله برای تکیه گاه سر - وجود دارد.

وضعیت بارگیری

مفهوم

برای گسترش فضای صندوق عقب خودرو، پشتی صندلی عقب می‌تواند از جهت عمودی حرکت کند.
پشتی‌های صندلی می‌توانند هر کدام در چند زاویه، تنظیم شوند.

تنظیم وضعیت بارگیری

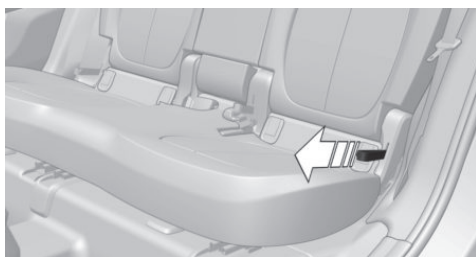

تسمه را بکشید و فشار روی پشتی صندلی را در صورت نیاز کم کنید.

محفظه نگهداری اشیاء

امکانات و ویژگی‌های خودرو

در این بخش همه استانداردها، ویژگی‌های خاص هر کشور و آپشن‌هایی که در ورژن‌ها ارائه شده است توضیح داده می‌شود. ویژگی‌هایی که با توجه به آپشن‌های انتخابی یا ورژن کشور شما ممکن است در خودروی شما وجود نداشته باشند نیز توضیح داده شده‌اند. این موضوع در مورد عملکردها و سیستم‌های مربوط به ایمنی خودرو نیز صدق می‌کند. مقررات خاص هر کشور بایستی زمان استفاده از امکانات و سیستم‌ها مورد توجه قرار گیرد.

- بیشتر به صفحه ۱۶۱ مراجعه کنید.
- ◀ جایگاه مخصوص برای فنجان، برای اطلاعات بیشتر به صفحه ۱۶۲ مراجعه کنید.
- ◀ محفظه اشیاء در کنسول وسطی عقب خودرو، برای اطلاعات بیشتر به صفحه ۱۶۲ مراجعه کنید.
- ◀ محفظه اشیاء در صندوق عقب خودرو، برای اطلاعات بیشتر به صفحه ۱۶۳ مراجعه کنید.
- ◀ محفظه‌های اضافی اشیاء در داخل خودرو، برای اطلاعات بیشتر به صفحه ۱۶۳ مراجعه کنید.

محفظه ذخیره سازی جلوی کنسول مرکزی

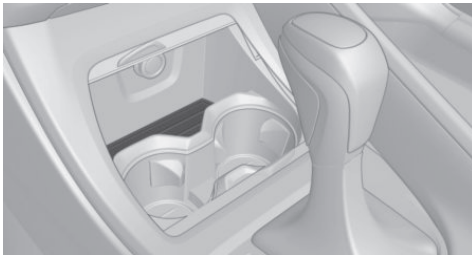

زیر پوشش، یک محفظه اشیاء وجود دارد.

محفظه داشبورد

سمت سرنشین جلو

اطلاعات

هشدار

هنگام باز کردن داشبورد، ممکن است محتویات داشبورد بیرون بریزد. در این صورت در هنگام رانندگی و در حین تصادف یا ترمز و تغییر مسیرهای ناگهانی ممکن است اشیاء درون محفظه به درون خودرو بریزد. در این صورت احتمال آسیب وجود دارد. بنابراین، حتماً پس از هر بار استفاده، در محفظه را بطور کامل ببندید. ▶

اطلاعات

هشدار

در صورتی که پشتی صندلی‌ها به درستی قفل نشده باشند، در اثر بروز تصادف، ترمز و یا تغییر مسیر ناگهانی، ممکن است بارها و اثاثیه درون خودرو به این طرف و آن طرف پرتاب شوند. در این صورت خطر آسیب رسیدن به سرنشینان وجود دارد. بنابراین اطمینان حاصل نمایید که پس از خم کردن پشتی صندلی‌ها، آن‌ها به درستی فیکس شده باشند. ▶

احتیاط

پوشش‌های ضد سر خوردن -مانند پدهایی که روی داشبورد می‌اندازند- می‌تواند به داشبورد خودرو آسیب برساند. بنابراین از این روانداها استفاده نکنید. ▶

محفظه اشیاء در داخل خودرو

در داخل خودرو، محفظه‌های زیر برای گذاشتن اشیاء وجود دارد:

- ◀ محفظه اشیاء کنسول مرکزی جلو، برای اطلاعات بیشتر به صفحه ۱۶۰ مراجعه کنید.
- ◀ محفظه داشبورد جلو سمت شاگرد، برای اطلاعات بیشتر به صفحه ۱۶۰ مراجعه کنید.
- ◀ محفظه داشبورد جلو سمت راننده، برای اطلاعات بیشتر به صفحه ۱۶۱ مراجعه کنید.
- ◀ محفظه اشیاء در درهای خودرو، برای اطلاعات بیشتر به صفحه ۱۶۱ مراجعه کنید.
- ◀ محفظه اشیاء در کنسول وسطی جلو خودرو، برای اطلاعات

باز کردن



دستگیره را بکشید.
چراغ درون داشبورد روشن می‌شود.

بستن

در داشبورد را ببندید.

باز کردن

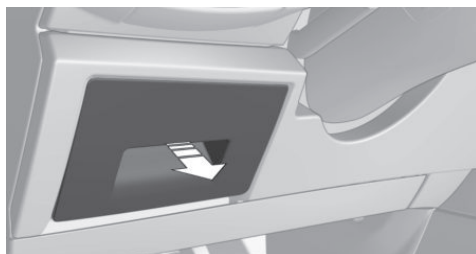

دستگیره را بکشید.

بستن محفظه

در محفظه را ببندید.

محفظه درهای خودرو

هشدار



اشیای شکستنی مانند بطری‌های شیشه‌ای می‌تواند در صورت بروز تصادف، بشکند. قطعات شکسته بطری می‌تواند درون خودرو پخش شود. در این صورت خطر آسیب رسیدن به خودرو و سرنشینان وجود دارد. بنابراین، اشیای شکستنی را در مکان‌های تعبیه شده در درب‌های خودرو قرار ندهید. ►

کنسول وسط

جلو

یک محفظه در کنار دست راننده و بین صندلی‌های جلو تعبیه شده است.

محفظه سمت راننده

هشدار



هنگام باز کردن داشبورد، ممکن است محتویات داشبورد بیرون بریزد. در این صورت در هنگام رانندگی و در حین تصادف یا ترمز و تغییر مسیرهای ناگهانی ممکن است اشیاء درون محفظه به درون خودرو بریزد. در این صورت احتمال آسیب وجود دارد. بنابراین، حتماً پس از هر بار استفاده، در محفظه را بطور کامل ببندید. ►

جالیوانی

اطلاعات

هشدار

استفاده از ظروف یا لیوان‌های نامناسب در جالیوانی و همچنین نوشیدنی‌های داغ، می‌تواند به نگه دارنده آسیب رسانده و احتمال وقوع جراحت در هنگام تصادفات را افزایش دهد. بنابراین از ظروف سبک و وزن، نشکن، و یا لیوان‌های در دار استفاده کنید. از قراردادن نوشیدنی‌های داغ خودداری کنید و از قرار دادن اشیاء به درون محفظه با استفاده از زور، خودداری نمایید. ▶

جلو

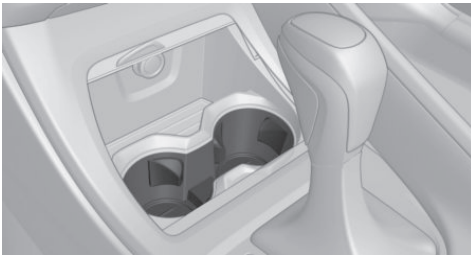

دو جای لیوانی، زیر کاور تعبیه شده اند.

عقب

در کنسول وسط.

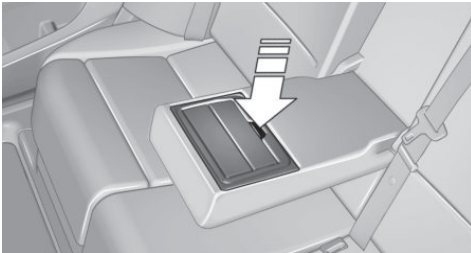

کنسول وسط را به سمت پایین بکشید. برای باز کردن: دکمه را فشار دهید. برای بستن: کاورها را به مکان اولیه، یکی پس از دیگری برگردانید.

باز کردن



دکمه را فشار دهید، فلش شماره ۱، و در محفظه را به سمت بالا بکشید. فلش شماره ۲.

تنظیم

جادستی صندلی می‌تواند با چند شیب تنظیم شود.

عقب

کنسول وسط عقب نیز دارای یک محفظه برای قرار دادن اشیاء می‌باشد.

باز کردن

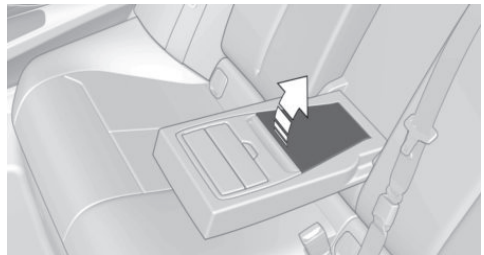

کنسول وسط را به طرف پایین بکشید. پوشش را به طرف بالا بکشید.

محفظه اشیاء کنسول وسطی عقب خودرو

یک محفظه اشیاء در وسط دسته صندلی عقب خودرو تعبیه شده است.

احتیاط

محفظه‌های توری برای نگهداری اشیاء
اشیای کوچک‌تر را می‌توان درون محفظه‌های توری سمت راست خودرو گذاشت.

در صورتی که جالیوانی باز باشد، دسته‌ی صندلی وسط نمی‌تواند بسته شود. در این صورت خطر آسیب رسیدن به خودرو وجود دارد. بنابراین قبل از خم کردن دسته‌ی صندلی، کاورها را به سر جای خود برگردانید. ▶

گیره‌ی آویز چند کاره

هشدار

استفاده نامناسب از دستگیره‌های چند کاربردی ممکن است باعث شود هنگام ترمز یا تغییر مسیر، اشیاء در خودرو پرت شوند. در این صورت احتمال آسیب به خودروه و سرنشینان وجود دارد. بنابراین تنها اشیای سبک مانند سبدهای خرید را به دستگیره‌های چند کاره آویزان کنید. اشیای سنگین را تنها درون خود خودرو حمل کنید و آن‌ها را در جای خود محکم کنید. ▶



محفظه‌های اضافی اشیاء در داخل خودرو

محفظه‌ی زیر صندلی راننده و کمک راننده



محفظه‌ای برای اشیاء کوچک.

محفظه‌ی توری در کف خودرو سمت صندلی کمک راننده

یک گیره‌ی آویز چند کاره در هر سمت از صندوق عقب تعبیه شده است.

اشیای کوچک‌تر می‌تواند درون محفظه‌ی توری که در کف خودرو در سمت چپ پای سرنشین قرار دارد، جمع‌آوری شوند.

تسمه‌ی نگه دارنده

یک تسمه‌ی نگه دارنده در سمت چپ صندوق عقب برای بستن اشیای کوچک تعبیه شده است.

تورهای تعبیه شده پشت صندلی‌های جلو

تورهایی که پشت صندلی‌های جلو هستند نیز می‌توانند برای قرار دادن قطعات کوچک استفاده شوند.

قلاب‌های درون صندوق عقب

برای محکم کردن بارها در صندوق عقب، ۴ قلاب وجود دارد. برای اطلاعات بیشتر به صفحه ۱۷۳ مراجعه کنید.

محفظه‌های نگهداری اشیاء در صندوق عقب

محفظه‌های جانبی، سمت راست و چپ

محفظه‌های اشیاء در سمت چپ و راست خودرو واقع شده‌اند.

محفظه در زیر کفی صندوق عقب

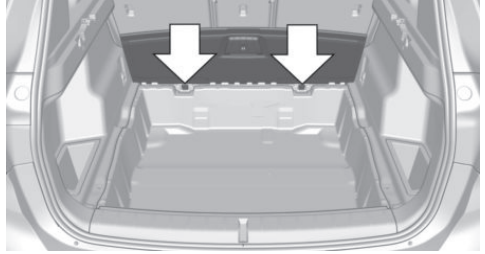

کفی صندوق عقب می‌تواند تا شود. برای برداشتن کفی، آن را به آرامی بلند کرده و به سمت جلو هل دهید.





توصیه‌های رانندگی

این بخش شما را از اطلاعات و راهنمایی‌های لازم برای رانندگی و استفاده از سبک‌های آن آگاه می‌سازد.

مواردی که باید در هنگام رانندگی به خاطر داشته باشید

امکانات و ویژگی‌های خودرو

در این بخش همه استانداردها، ویژگی‌های خاص هر کشور و آپشن‌هایی که در ورژن‌ها ارائه شده است توضیح داده می‌شود. ویژگی‌هایی که با توجه به آپشن‌های انتخابی یا ورژن کشور شما ممکن است در خودروی شما وجود نداشته باشند نیز توضیح داده شده‌اند. این موضوع در مورد عملکردها و سیستم‌های مربوط به ایمنی خودرو نیز صدق می‌کند. مقررات خاص هر کشور بایستی زمان استفاده از امکانات و سیستم‌ها مورد توجه قرار گیرد.

زمان آببندی قطعات

سیستم ترمز
ترمزها به یک دوره آببندی در حدود ۵۰۰ کیلومتر نیاز دارند تا به بهترین عملکرد بین دیسک‌ها و صفحه‌های ترمز برسند. در طول این دوره، با احتیاط برانید.

اطلاعات کلی

تعویض قطعات
در صورتی که در طول استفاده از خودرو، یکی از قطعات فوق‌الذکر آن، با قطعه نو تعویض شود، تمامی موارد بالا در مورد زمان آببندی قطعات باید مجدداً رعایت شود.

قطعات متحرک به مدت زمان کوتاهی نیاز دارند تا با قطعات دیگر به درستی چفت شوند. این زمان را زمان آب بندی قطعات می‌گویند.

دستورالعمل‌های زیر به شما کمک می‌کند تا خودرویی با طول عمر بیشتر و راندمان بالاتر داشته باشید.

در طی زمان آببندی قطعات، از سیستم Launch Control استفاده نکنید. برای اطلاعات بیشتر به صفحه ۸۰ مراجعه کنید.

رانندگی بر روی جاده‌های بی کیفیت

خودرو نیروی تمام چرخ‌ها را ترکیب کرده و از مزایای یک خودروی نرمال بهره می‌گیرد.



احتیاط

در جاده‌های آسفالت نشده اشیایی مانند سنگ و سنگ‌ریزه می‌تواند به خودرو آسیب برساند. بنابراین در جاده‌های آسفالت نشده و ناهموار رانندگی نکنید. ▶

به منظور حفظ ایمنی خود و دیگر سرنشینان خودرو و همچنین مراقبت از خودرو، به نکات زیر توجه کنید:

- ◀ قبل از رانندگی، با خودروی خود آشنا شوید. از انجام کارهای خطرناک در حین رانندگی بپرهیزید.
- ◀ سرعت خودرو را براساس شرایط جاده تنظیم کنید.
- هرچقدر جاده ناهموارتر باشد، خودرو باید سرعت کمتری داشته باشد.

◀ هنگامی که از تپه یا سطوح شیب‌دار بالا یا پایین می‌روید، روغن موتور و خنک کننده را تا نزدیک علامت MAX اضافه کنید.

موتور، سیستم گیربکس، و محور محرک

تا مسافت ۲۰۰۰ کیلومتر

از سرعت ماکسیمم موتور و جاده تجاوز نکنید:

◀ برای موتورهای بنزینی: ۴۵۰۰ دور بر دقیقه و ۱۶۰ کیلومتر بر ساعت.

از بارگیری کامل خودرو یا تخت گاز رفتن در هر شرایطی خودداری کنید.

از ۲۰۰۰ کیلومتر به بالا

سرعت موتور و خودرو می‌تواند به تدریج زیاد شود.

چمن یا برگ درختان با قطعات داغ زیر خودرو تماس پیدا کند، امکان آتش گرفتن این مواد وجود دارد. در این صورت احتمال آسیب رسیدن به خودرو و سرنشینان وجود دارد. محافظ‌های گرمایی نصب شده را بردارید و هرگز سطح زیری آن‌ها را با چیزی نپوشانید. مطمئن باشید هیچ شی قابل احتراقی با قطعات داغ خودرو هنگام رانندگی یا در حین پارک تماس برقرار نخواهد کرد. همچنین، قطعات داغ سیستم اگزوز خودرو را لمس نکنید. ▶

وسایل ارتباطی قابل حمل در داخل خودرو



هشدار

وسایل الکترونیکی خودرو و دستگاه‌های موبایل می‌توانند بر هم تاثیر بگذارند. به خاطر فرستنده‌های موبایل، در خودرو تشعشع وجود خواهد داشت. در این صورت احتمال آسیب رسیدن به خودرو وجود دارد. در صورت امکان، در داخل خودرو تنها از تلفن‌های همراهی که به صورت مستقیم با آنتن‌های خارجی در ارتباط است استفاده کنید تا تداخلات دوطرفه کاهش یابد و تشعشعات درون خودرو نیز کم شود. ▶

هیدروپلانیگ

در جاده‌های خیس و لغزنده، لایه‌ای آب بین تایرها و سطح جاده تشکیل می‌شود.

این پدیده با نام هیدروپلانیگ شناخته می‌شود. در این پدیده ارتباط و تماس بین تایر و سطح جاده به صورت مقطعی یا به طور کامل قطع خواهد شد و در نهایت منجر به کاهش توانایی شما در کنترل خودرو و استفاده از سیستم ترمز می‌شود.

رانندگی در آب



احتیاط

هنگامی که به سرعت درون آب‌های عمیق رانندگی می‌کنید، آب ممکن است وارد موتور خودرو، سیستم‌های الکترونیکی یا سیستم انتقال دنده خودرو شود. در این صورت خطر آسیب رسیدن به خودرو وجود دارد. هنگام رانندگی در آب، از ماکسیمم سطح آب نشان داده شده و ماکسیمم سرعت مجاز رانندگی در آب تجاوز نکنید. ▶

تنها در صورتی می‌توانید در آب -آن هم به آرامی- رانندگی

◀ هنگام پایین آمدن از سطوح شیبدار، سیستم کنترل پایداری آمدن از تپه HDC را فعال کنید. برای اطلاعات بیشتر به صفحه ۱۲۲ مراجعه کنید.

◀ اجازه ندهید زیر شاسی خودرو با زمین برخورد کند. فاصله تا زمین بیشتر از ۲۰ سانتی متر نیست و این فاصله می‌تواند براساس وزن بارگیری شده در خودرو تغییر کند.

◀ هنگامی که چرخ‌ها آزادانه به چرخیدن ادامه می‌دهند، پای خود را از روی پدال گاز بردارید تا به سیستم‌های کنترلی پایداری خودرو این امکان را بدهید تا نیروی محرک را بین چرخ‌های خودرو توزیع نمایند. در صورت امکان سیستم کنترل کشش دینامیکی DTC را فعال کنید.

پس از رانندگی بر روی جاده‌های ناهموار

پس از رانندگی بر روی جاده‌های ناهموار و بی کیفیت چرخ‌ها و تایر خودرو را بررسی نمایید تا از سالم بودن خودرو مطمئن شوید. همچنین خاک و گل‌های درشت را از بدنه تایرها پاک کنید.

نکات کلی برای رانندگی

بستن در صندوق عقب



هشدار

در صورتی که در صندوق عقب باز باشد، می‌تواند در هنگام رخ دادن تصادف یا ترمز و تغییر مسیر ناگهانی به سرنشینان خودرو یا افراد دیگر و همچنین به خود خودرو آسیب برساند. علاوه بر این دود اگزوز ممکن است به داخل خودرو بیاید. بنابراین با در صندوق عقب باز، رانندگی نکنید. ▶

در صورتی که ناچار به رانندگی در حالتی هستید که در صندوق عقب باز است:

◀ تمامی پنجره‌ها و شیشه‌سان روف را ببندید.

◀ جریان هوا را از تهویه‌ها افزایش دهید.

◀ با احتیاط رانندگی کنید.

قطعات داغ سیستم اگزوز



هشدار

در هنگام رانندگی ممکن است زیر خودرو به دلیل سیستم اگزوز داغ شود. در صورتی که مواد قابل اشتعال مانند

کنید، که عمق آب بیشتر از ۲۵ سانتی متر نباشد و هنگام رانندگی از سرعت ۵ کیلومتر بر ساعت نیز تجاوز نکنید.

ترمزگیری مطمئن

خودروی شما به ترمز ABS به عنوان یک ویژگی استاندارد، مجهز می‌باشد.

کارآمدترین روش ترمزگیری در شرایط حساس، فشردن ترمز تا انتها می‌باشد.

هدایت خودرو - هنگام ترمزگیری - هم چنان ممکن است، شما می‌توانید با کمترین نیرو، خودرو را برای جلوگیری از برخورد با موانع کنترل کنید.

ارتعاشات پدال ترمز و صداهای مدارهای هیدرولیک نشان می‌دهد که سیستم ABS ترمز فعال می‌باشد.

در برخی از شرایط ترمزگیری، دیسک ترمز سوراخ شده ممکن است ایجاد مشکل کند، با این حال هیچ تاثیری بر روی عملکرد و قابلیت اطمینان به ترمز نخواهد داشت.

اشیایی که نزدیکی پدال‌ها و در کف خودرو هستند



اشیایی که کف خودرو باشند، ممکن است راننده را در هنگام فشار دادن پدال‌ها دچار مشکل نمایند. در این حالت احتمال تصادف وجود دارد. وسایل درون خودرو را به گونه‌ای قرار دهید که نتوانند زیر پای راننده بیفتند. از کف پوش‌های مناسب برای خودرو استفاده کنید که می‌توانند کاملاً به کف خودرو بچسبند. از کف پوش‌های گشاد یا پهن کردن چندین لایه کف پوش در کف خودرو خودداری کنید. پس از هر بار برداشتن کف پوش‌ها برای مثال برای تمیز کردن خودرو نیز، از اتصال کامل و بی نقص آنها به کف خودرو مطمئن شوید.

رانندگی در شرایط خیس و بارانی

هنگامی که جاده‌ها خیس است، بر روی جاده نمک پاشیده‌اند یا باران شدیدی می‌آید، هر چند کیلومتر یک بار پدال ترمز را به آهستگی فشار دهید.

اطمینان حاصل نمایید این کار شما برای دیگر رانندگان ایجاد مزاحمت نمی‌کند.

گرمای تولید شده در این فرآیند به خشک کردن دیسک و صفحه

ترمز کمک می‌کند.

در نتیجه در هنگام نیاز، سیستم ترمز خودروی شما بهتر عمل خواهد کرد.

تپه‌ها



هشدار

فشار سبک اما دائمی بر روی پدال ترمز می‌تواند منجر به افزایش درجه حرارت شود و ترمز ممکن است مسطح‌تر شده یا حتی دیگر نتواند به درستی عمل کند. در این صورت خطر تصادف وجود دارد. بنابراین از اعمال فشار بیش از حد بر سیستم ترمز خودداری کنید.



هشدار

هنگامی که خودرو خاموش است یا موتور آن خاموش است، قابلیت‌های مربوط به ایمنی خودرو مانند تاثیر ترمز موتور و تاثیر کمک به کنترل فرمان محدود شده و یا از کار خواهد افتاد. بنابراین خطر تصادف وجود دارد. هنگامی که موتور خاموش است از هدایت اتومبیل خودداری کنید.

در هنگام رانندگی‌های طولانی یا در سطوح شبیدار، از دنده‌ای استفاده کنید که کم‌ترین نیروی ترمز را نیاز داشته باشد. در غیر این صورت، ممکن است ترمز داغ شود و نتواند به خوبی عمل کند.

شما می‌توانید قدرت ترمز موتور خودرو را با کم کردن دنده افزایش دهید. در صورت نیاز می‌توانید کاهش دنده را تا دنده یک ادامه دهید.

فرسایش دیسک ترمز

در شرایط زیر فرسایش دیسک ترمز و آلودگی بر روی صفحه ترمز افزایش خواهد یافت:

◀ مسافت‌های پیموده شده کم.

◀ زمان‌های طولانی خودرو مورد استفاده قرار نگیرد.

◀ استفاده کم و نامرتب از ترمز خودرو.

فرسایش زمانی اتفاق می‌افتد که فشار بیشینه به پدهای ترمز در حین ترمزگیری اعمال نشود و در نتیجه دیسک تمیز نمی‌شود.

تجمع فرسایش و زنگ زدگی بر روی دیسک‌های ترمز منجر به لرزش و مقاومت در حین ترمز می‌شود. این اثر معمولاً قابل اصلاح نمی‌باشد.

جمع شدن آب در زیر خودروی پارک شده

هنگامی که از سیستم تهویه مطبوع استفاده می‌کنید، ممکن است زیر خودرو آب جمع شود. این جمع شدن آب زیر خودرو طبیعی می‌باشد.

بارگیری

امکانات و ویژگی‌های خودرو

در این بخش همه استانداردها، ویژگی‌های خاص هر کشور و آپشن‌هایی که در ورژن‌ها ارائه شده است توضیح داده می‌شود. ویژگی‌هایی که با توجه به آپشن‌های انتخابی یا ورژن کشور شما ممکن است در خودروی شما وجود نداشته باشند نیز توضیح داده شده‌اند. این موضوع در مورد عملکردها و سیستم‌های مربوط به ایمنی خودرو نیز صدق می‌کند. مقررات خاص هر کشور بایستی زمان استفاده از امکانات و سیستم‌ها مورد توجه قرار گیرد.

اطلاعات

هشدار

وزن‌های انبوه و بالا می‌توانند باعث گرم شدن بیش از حد تایرها شده و آن‌ها را از درون خراب کنند. در نتیجه فشار باد تایر به صورت ناگهانی افت کند. در این صورت خطر تصادف وجود دارد. بنابراین به ظرفیت بار مجاز خودرو برای تایرها توجه کرده و هرگز از وزن‌های مجاز تجاوز نکنید. ▶

احتیاط

مایعات در صندوق عقب خودرو می‌تواند به خودرو آسیب بزند. بنابراین مطمئن شوید که مایعات در صندوق عقب چکه و نشستی نداشته باشند. ▶

هشدار

در هنگام رانندگی، اشیای آزاد داخل خودرو می‌تواند درون خودرو جابجا شده یا بیفتند. در این صورت، در هنگام ترمز یا تصادف و یا تغییر مسیر ناگهانی، امکان افتادن اشیایی که سفت نشده‌اند، افزایش خواهد یافت و احتمال آسیب رسیدن به سرنشینان وجود دارد. بنابراین اشیای آزاد را در خودرو محکم نماید. ▶

هشدار

حراکت‌های پیش‌بینی نشده پستی‌های صندلی هنگام رانندگی ممکن است منجر به باز شدن قفل پستی صندلی‌های عقب شود. در این صورت احتمال آسیب وجود دارد. بنابراین برای جلوگیری از باز شدن پستی‌های صندلی‌های عقب، اشیای به حلقه‌ها نبندید. ▶

تعیین حد مجاز بار

- عبارت زیر را بر روی پلاکارد خودروی خود نصب کنید:
 - مجموع وزن سرنشینان و بار خودرو نباید از XXX کیلوگرم یا YYY پوند تجاوز کند. در غیر این صورت ممکن است به خودرو آسیب برسد و خودرو نتواند در شرایط پایدار هدایت شود.



- مجموع وزن مسافران خودرو و راننده خودرو را تعیین کنید.
- مجموع وزن مسافران و راننده را از مقدار اعلام شده در بند اول کم کنید.
- عدد حاصل نشان دهنده مقدار باری می‌باشد که شما مجاز به حمل آن هستید.
- برای مثال اگر YYY برابر ۱۰۰۰ پوند باشد و خودرو ۴ سرنشین با وزن ۱۵۰ پوند داشته باشد، مقدار بار مجاز برای حمل، ۶۰۰-۱۰۰۰ مساوی با ۴۰۰ پوند خواهد بود.
- وزن بار و وسایل خود را اندازه‌گیری کنید. این مقدار نباید از بار موجود در صندوق عقب و ظرفیت بار خودرو اندازه‌گیری شده در بند ۴ بیشتر باشد.

بار

ایمن کردن محفظه بار

قلاب‌های نگه دارنده در صندوق عقب

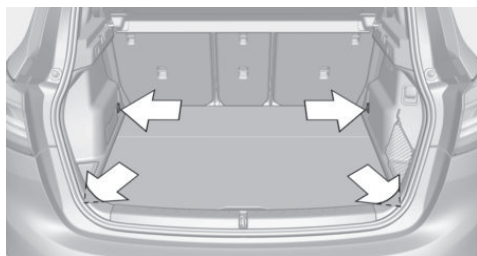

در صندوق عقب چهار قلاب برای محکم کردن اسباب و وسایل وجود دارد.

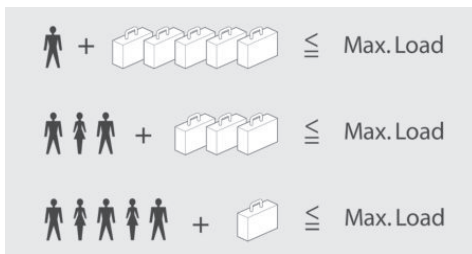

حداکثر بار مجاز برابر حاصل جمع وزن سرنشینان به اضافه وسایل آن‌ها می‌باشد.

هر چقدر سرنشینان خودرو وزن بیشتری داشته باشند، می‌توان چمدان‌ها و بار کمتری با خودرو حمل کرد.

ایمن کردن محفظه بار

هشدار

در صورتی که وسایل به درستی جایگذاری نشده باشند، می‌توانند در هنگام بروز تصادف یا ترمز و یا تغییر مسیر ناگهانی، حرکت کرده و حتی به داخل خودرو بریزند. در این صورت ممکن است سرنشینان خودرو آسیب و صدمه ببینند. بنابراین اشیاء را به درستی در صندوق عقب جایگذاری و محکم نمایید. ▶

- ◀ اشیاء کوچک‌تر و سبک‌تر: آن‌ها را با تسمه‌های کششی و یا مهار نگه دارنده، محکم کنید.
- ◀ اشیاء بزرگ و سنگین: آن‌ها را با تسمه‌های بار، محکم کنید.

تسمه‌های بار، تسمه‌های نگه دارنده یا هرگونه تسمه دیگر را به قلاب‌های واقع در محفظه بار وصل کنید.

باربند نصب شده روی سقف خودرو

اطلاعات

نصب تنها با باربند سقفی ممکن است. باربندهای سقف به عنوان تجهیزات جانبی خودرو، موجود هستند.

ایمن سازی

دستورالعمل‌های نصب باربند را دنبال کنید.

انباشتن وسایل در صندوق عقب

- ◀ لبه‌های تیز و گوشه‌های وسایل خود را بپوشانید.
- ◀ بار سنگین: در صندوق عقب، وسایل را تا حد امکان به سمت جلو و به سمت پایین صندلی سرنشین عقب هدایت کنید.
- ◀ بارهای خیلی سنگین: در صورتی که صندلی عقب اشغال نشده است، هر کدام از کمربندهای ایمنی را در قلاب مخالف، محکم نمایید.
- ◀ در صورت نیاز، پشتی صندلی‌های عقب را برای انباشتن وسایل بخواه‌ایند.
- ◀ صندوق عقب را بالاتر از پشتی صندلی‌های عقب پر نکنید.

بارگیری

- حداکثر بار مجاز برابر حاصل جمع وزن سرنشینان به اضافه وسایل باربندها به دلیل این که ارتفاع مرکز ثقل خودرو را بالا می‌برند، تاثیر زیادی بر روی هدایت فرمان خواهند داشت. بنابراین هنگام رانندگی با باربند نکات زیر را رعایت کنید:
- ◀ از وزن مجاز خودرو و وزن مجاز باربند تجاوز نکنید.
 - ◀ مطمئن باشید فضای کافی برای باز کردن شیشه‌های سان روف وجود دارد.
 - ◀ بار روی باربند را به صورت یکنواخت توزیع کنید.
 - ◀ بار روی باربند، نباید از محدوده باربند فراتر بیاید.
 - ◀ سنگین‌ترین بارها را زیر قرار دهید.
 - ◀ با استفاده از تسمه‌های نگه دارنده، بار روی باربند را محکم و ایمن کنید.
 - ◀ اجازه ندهید بارها در مسیر باز کردن در صندوق عقب قرار گیرند.
 - ◀ با احتیاط رانندگی کنید و از شتاب، ترمز و تغییر مسیر ناگهانی خودداری کنید. به آهستگی دور بزنید.

صرفه جویی در سوخت

بستن پنجره‌ها و شیشه سان روف

رانندگی در صورتی که پنجره‌ها و شیشه سان روف خودرو باز باشد، باعث افزایش مقاومت هوا شده و در نتیجه محدوده حرکت خودرو را کاهش می‌دهد.

تایرها

اطلاعات کلی

تایرها می‌توانند به روش‌های مختلف بر روی مصرف سوخت خودرو اثر بگذارند. برای مثال سایز تایر عاملی اثرگذار بر مصرف سوخت است.

فشار باد تایر را مداوم چک کنید

فشار باد تایر را حداقل دو بار در ماه و قبل از رفتن به سفرهای طولانی چک کرده و در صورت نیاز آن را تنظیم کنید. فشار پایین هوا در تایرها، مقاومت خودرو را در برابر حرکت افزایش داده و منجر به افزایش مصرف سوخت و استهلاک تایر خواهد شد.

به حرکت درآوردن خودرو به صورت آنی

هنگام روشن کردن خودرو منتظر گرم شدن موتور خودرو نباشید. پس از روشن شدن خودرو بلافاصله حرکت کنید اما دور موتور خود را خیلی زیاد نکنید. این روش بهترین و آسان‌ترین روش برای گرم کردن موتور سرد خودرو می‌باشد.

هنگام رانندگی، به جلو نگاه کنید

با حفظ فاصله مناسب از خودروی جلویی، از ترمز گرفتن یا گاز دادن‌های غیر ضروری بپرهیزید. رانندگی یک دست و متعادل مصرف سوخت خودرو را کاهش می‌دهد.

امکانات و ویژگی‌های خودرو

در این بخش همه استانداردها، ویژگی‌های خاص هر کشور و آپشن‌هایی که در ورژن‌ها ارائه شده است توضیح داده می‌شود. ویژگی‌هایی که با توجه به آپشن‌های انتخابی یا ورژن کشور شما ممکن است در خودروی شما وجود نداشته باشند نیز توضیح داده شده‌اند. این موضوع در مورد عملکردها و سیستم‌های مربوط به ایمنی خودرو نیز صدق می‌کند. مقررات خاص هر کشور بایستی زمان استفاده از امکانات و سیستم‌ها مورد توجه قرار گیرد.

اطلاعات کلی

خودروی شما دارای تکنولوژی پیشرفته‌ای برای کاهش مصرف سوخت و آلایندگی می‌باشد. مصرف سوخت به چندین عامل مختلف وابسته است. انجام دادن برخی اقدامات مانند رانندگی متعادل و رسیدگی مداوم به خودرو می‌تواند بر روی مصرف سوخت خودرو و تاثیرات زیست محیطی آن اثرگذار باشد.

برداشتن بارهای غیر ضروری

وزن اضافه خودرو منجر به افزایش مصرف سوخت خودرو خواهد شد.

جدا کردن قطعات الحاقی پس از استفاده

هنگامی که از قطعات و لوازم جانبی مانند باربند خودرو یا آینه‌های کمکی استفاده نمی‌کنید، آن‌ها را جدا کنید. قطعات الحاقی بر روی آیرودینامیک خودرو اثر منفی گذاشته و مصرف سوخت را افزایش می‌دهند.

از اعمال دورهای بالا برای موتور خودداری کنید

به عنوان یک قاعده کلی، هدایت خودرو در دور موتور پایین، مصرف سوخت و استهلاک خودرو را کاهش می‌دهد. برای آغاز به حرکت خودرو از دنده یک استفاده کنید. راه اندازی خودرو با دنده دو باعث شتاب گیری سریع خودرو می‌شود. هنگام شتاب گیری، پیش از رسیدن به دور بالای موتور، دنده را عوض کنید. هنگامی که به سرعت مورد نظر خود رسیدید، در بالاترین دنده ممکن بمانید و با کمترین دور ممکن برای موتور و در یک سرعت ثابت به راه خود ادامه دهید. برای اطلاعات بیشتر در مورد نشانگر تعویض دنده اتومبیل در صورت نیاز به صفحه ۸۸ مراجعه کنید.

علاوه بر این، مصرف سوخت توسط عوامل دیگری مانند روش رانندگی، شرایط جاده و عوامل محیطی یا نگهداری از خودرو نیز تعیین می‌شود.

هر قابلیت‌هایی که از آن استفاده نمی‌کنید را خاموش کنید

قابلیت‌هایی مانند گرم کن صندلی و مثل گرم کن شیشه عقب، انرژی زیادی به ویژه در شهرها و در ترافیک‌های سنگین مصرف می‌کنند. در صورتی که به آن‌ها نیاز ندارید، آن‌ها را خاموش کنید. برنامه رانندگی ECO PRO از بهینه سازی مصرف سوخت در هنگام استفاده از آپشن‌های مربوط به رفاه پشتیبانی می‌کند. این قابلیت‌ها تماماً یا بعضاً به صورت اتوماتیک خاموش می‌شوند.

سُر خوردن

زمانی که به چراغ قرمز نزدیک می‌شوید، پای خود را از روی پدال گاز بردارید و اجازه دهید خودرو تا زمان توقف کامل پشت چراغ، به حالت روان حرکت کند. هنگام پایین رفتن از سراسیمبی، پای خود را از روی پدال گاز بردارید تا خودرو خود به خود به طرف پایین بطور روان حرکت کند. مصرف سوخت در این سبک از رانندگی، قطع می‌شود.

از خودرو به خوبی نگهداری کنید به منظور دسترسی به بهترین عملکرد خودرو و طولانی‌ترین طول عمر، به خودرو بطور مداوم رسیدگی نمایید. BMW پیشنهاد می‌کند این کار توسط یکی از مراکز خدمات رسانی معتبر BMW انجام شود. برای اطلاعات بیشتر در مورد سیستم نگهداری BMW به صفحه ۲۰۴ مراجعه کنید.

ECO PRO

مفهوم کلی

ECO PRO از شیوه‌ای از رانندگی پشتیبانی می‌کند که در آن، کمترین میزان سوخت مصرف می‌شود. برای این منظور، کنترل موتور و ویژگی‌های رانندگی راحت مانند خروجی سیستم تهویه مطبوع خودرو تنظیم شده است. محدوده پیمایش اضافه شده، در صفحه آمپر به عنوان پیمایش مزاد نشان داده می‌شود.

فعال کردن ECO PRO

دکمه را پشت سر هم آنقدر فشار دهید تا عبارت ECO PRO روی صفحه آمپر ظاهر شود.

خاموش کردن موتور در حین توقف‌های طولانی

موتور خودرو را در توقف‌های طولانی برای مثال پشت چراغ‌های قرمز، تقاطع جاده با ریل قطار و یا در راه بندهای ترافیکی خاموش کنید.

قابلیت اتوماتیک Start/Stop

قابلیت اتوماتیک Start/Stop خودرو، موتور خودرو را در توقف‌های طولانی به صورت اتوماتیک خاموش می‌کند. در صورتی که موتور خودرو خاموش شود و سپس مجدداً روشن شود، نسبت به حالتی که موتور یکسره روشن باشد، مصرف سوخت کم‌تری خواهیم داشت. ذخیره انرژی می‌تواند در چند ثانیه پس از خاموش شدن موتور خودرو شروع شود.

نمایش در صفحه آمپر

پیمایش مازاد ECO PRO

یک حالت رانندگی متناسب، به شما کمک می‌کند تا محدوده رانندگی خود را افزایش دهید. این قضیه ممکن است به صورت پیمایش مازاد در صفحه آمپر نشان داده شود.

این محدوده پس از هر بار سوخت‌گیری خودرو، به صورت اتوماتیک تغییر خواهد کرد.

نمایشگر بازده

نمایش در صفحه آمپر.

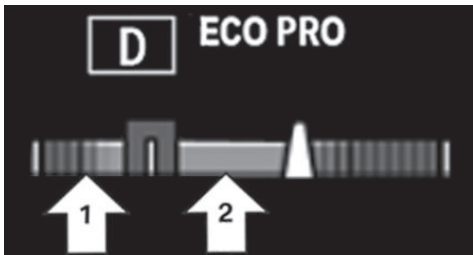

نمایش در صفحه آمپر با دامنه گسترش یافته.

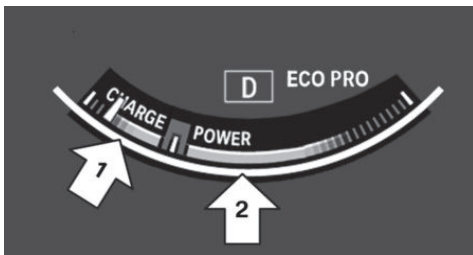

یک علامت در صفحه نمایش، می‌تواند در باره حالت رانندگی فعلی اطلاعاتی را به شما بدهد.

علامت در قسمت نشان داده شده با فلش شماره ۱: انرژی بازیابی شده توسط کارکرد سُر خوردن یا هنگام ترمز کردن را نشان می‌دهد.

علامت در قسمت نشان داده شده با فلش شماره ۲: هنگام سرعت گیری نشان داده می‌شود.

تنظیم کردن ECO / PRO

از طریق کنترل دینامیک رانندگی

۱. ECO PRO را فعال نمایید.
۲. گزینه "Configure ECO PRO" را انتخاب نمایید.
۳. برنامه را تنظیم کنید.

از طریق برنامه iDrive

۱. گزینه "Setting" را انتخاب کنید.
۲. گزینه "ECO PRO mode" را انتخاب کنید.

یا

۱. گزینه "Setting" را انتخاب کنید.
 ۲. گزینه "Driving mode" را انتخاب کنید.
 ۳. گزینه "Configure ECO PRO" را انتخاب نمایید.
- برنامه را تنظیم کنید.

توصیه ECO PRO

"Tip at" <

سرعت ECO PRO را تنظیم کنید.

"ECO PRO speed warning" <

هنگامی که سرعت خودرو به سرعت مشخص شده برسد، خروجی کاهش می‌یابد.

تهویه مطبوع ECO PRO

"ECO PRO climate control"

تهویه مطبوع به گونه‌ای صورت می‌گیرد که از نظر مصرف سوخت بهینه باشد.

با تغییرات مختصر در دمای تنظیم شده یا تنظیم نرخ گرم و سرد کردن محیط داخلی خودرو، مصرف سوخت می‌تواند بهینه شود.

هنگامی که هوای بیرون به شدت سرد باشد، گرم کردن آینه خودرو مقدور خواهد شد.

توانایی و پتانسیل ECO PRO

با توجه به تنظیمات فعلی، توان ذخیره سازی را بر مبنای درصد نشان می‌دهد.

بازدهی و کارآمدیِ روش رانندگی شما، با میله‌های رنگی نشان داده می‌شود:

< نمایش آبی: تا زمانی که نشانگر در محدودهٔ رنگ آبی باشد، رانندگی شما کارآمد است.

< نمایش خاکستری: حالت رانندگی خود را تصحیح کنید. مثلاً پدال گاز را رها کنید.

به محض این که تمام شرایط برای رانندگی بهینه از نظر مصرف سوخت فراهم شود، نشانگر به محدودهٔ آبی حرکت خواهد کرد.

اطلاعات

با فعال شدن نمایش ECO PRO، نمایش کارآمدی و توصیه‌های ECO PRO در صفحه آمپر، ظاهر می‌شود.

فعال کردن روش رانندگی و توصیه‌های ECO PRO:

۱. گزینهٔ "Setting" را انتخاب کنید.
۲. گزینهٔ "Instrument cluster" را انتخاب کنید.
۳. گزینهٔ "ECO PRO info" را انتخاب نمایید.



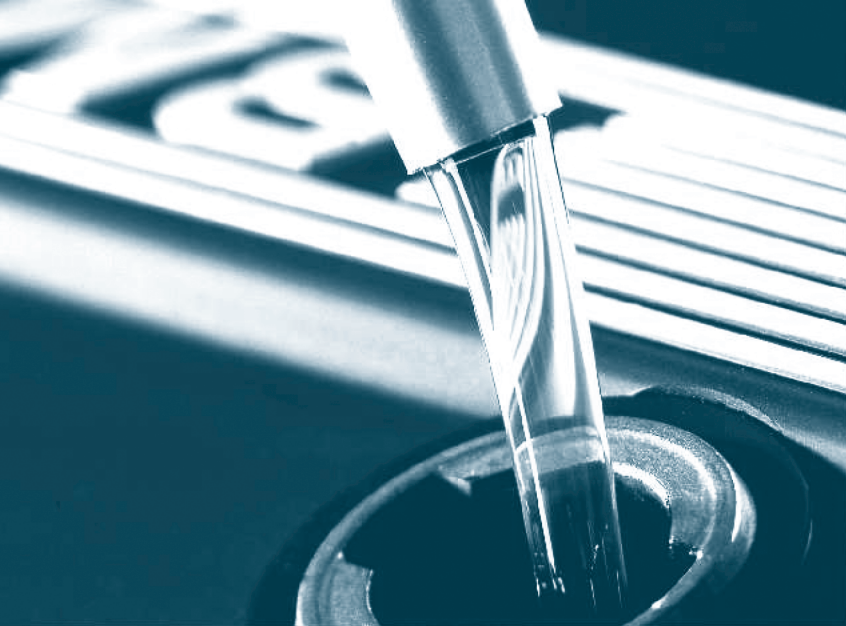

جابجایی خودرو

برای اینکه همواره از قابلیت جابجایی خودرو خود مطمئن باشید، در این بخش اطلاعات مهمی در مورد سوخت‌های مورد استفاده، چرخ‌ها، تایرها، نگهداری و امداد جاده‌ای را می‌یابید.

سوخت‌گیری

امکانات و ویژگی‌های خودرو

در این بخش همه استانداردها، ویژگی‌های خاص هر کشور و آپشن‌هایی که در ورژن‌ها ارائه شده است توضیح داده می‌شود. ویژگی‌هایی که با توجه به آپشن‌های انتخابی یا ورژن کشور شما ممکن است در خودروی شما وجود نداشته باشند نیز توضیح داده شده‌اند. این موضوع در مورد عملکردها و سیستم‌های مربوط به ایمنی خودرو نیز صدق می‌کند. مقررات خاص هر کشور بایستی زمان استفاده از امکانات و سیستم‌ها مورد توجه قرار گیرد.

۲. درپوش مخزن را در جهت خلاف عقربه‌های ساعت بچرخانید.

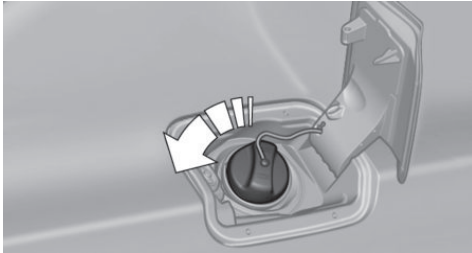

۳. درپوش باک را در قلاب تعبیه شده در مخزن سوخت قرار دهید.

بستن

۱. درپوش را محکم کرده و آن را در جهت عقربه‌های ساعت بچرخانید تا صدای چفت شدن آن را بشنوید.
۲. در مخزن سوخت را ببندید.

هشدار

 تسمه نگهدارنده درپوش باک ممکن است در حین باز و بسته کردن در مخزن ممکن است خرد شده و یا گیر کند. در این صورت درپوش نمی‌تواند به درستی بسته شود و ممکن است سوخت تبخیر شده یا سرریز شود. در این حالت احتمال آسیب رسیدن به خودرو نیز وجود دارد. به همین خاطر هنگام بستن درپوش، توجه کافی را مبذول دارید تا تسمه‌ها جمع نشوند. ►

اطلاعات

قبل از سوخت‌گیری خودرو، به توصیه‌ها و پیشنهادهای مربوط به نوع سوخت در صفحه ۱۸۴ مراجعه کنید.

احتیاط

در محدوده کمتر از ۵۰ کیلومتری ممکن است موتور سوخت کافی نداشته باشد. بنابراین قابلیت‌های موتور ممکن است به درستی عمل نکنند. در این صورت احتمال آسیب رسیدن به خودرو وجود دارد. بنابراین هر چه زودتر سوخت‌گیری کنید. ►

در مخزن سوخت

باز کردن

۱. به آرامی لبه عقبی در مخزن سوخت را فشار دهید.



باز کردن درپوش مخزن سوخت به صورت دستی

برای مثال، هنگام بروز یک اختلال الکتریکی، اهرم باز کردن درپوش، در صندوق عقب خودرو تعبیه شده است.

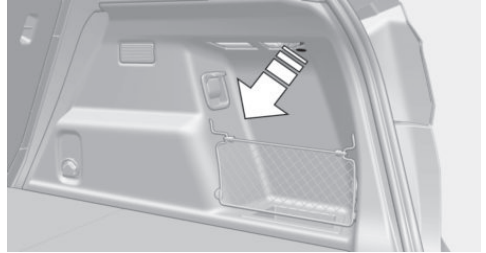

دستگیره سبز رنگ که بر روی آن نماد پمپ بنزین قرار دارد را بکشید. این کار دریچه مخزن سوخت را آزاد می‌کند. به آرامی قسمت عقبی دریچه مخزن سوخت را فشار دهید. برای اطلاعات بیشتر به صفحه ۱۸۲ مراجعه کنید.

هنگام سوخت گیری به موارد زیر توجه کنید

احتیاط



مواد سوختی سمی و اشتعال‌زا هستند. پر کردن بیش از حد مخزن سوخت می‌تواند به سیستم سوخت آسیب بزند. در صورت تماس با سطوح رنگ شده، ممکن است به آن سطوح آسیب برساند. همچنین محیط نیز آلوده می‌شود. بنابراین از پر کردن بیش از حد مخزن جلوگیری کنید. باک بنزین زمانی پر می‌شود که نازل پرکننده برای بار اول خاموش می‌شود.

قوانین ایمنی نوشته شده در پمپ بنزین را رعایت کنید. ►

سوخت

امکانات و ویژگی‌های خودرو

در این بخش همه استانداردها، ویژگی‌های خاص هر کشور و آپشن‌هایی که در ورژن‌ها ارائه شده است توضیح داده می‌شود. ویژگی‌هایی که با توجه به آپشن‌های انتخابی یا ورژن کشور شما ممکن است در خودروی شما وجود نداشته باشند نیز توضیح داده شده‌اند. این موضوع در مورد عملکردها و سیستم‌های مربوط به ایمنی خودرو نیز صدق می‌کند. مقررات خاص هر کشور بایستی زمان استفاده از امکانات و سیستم‌ها مورد توجه قرار گیرد.

سوخت توصیه شده

اطلاعات کلی

براساس منطقه شما، برخی از پمپ بنزین‌ها و جایگاه‌های توزیع سوخت، سوخت‌هایی را به فروش می‌رسانند که برای شرایط زمستانی یا تابستانی بطور سفارشی تهیه شده‌اند. برای مثال، سوخت‌هایی که مناسب زمستان هستند، به موتور سرد کمک می‌کند تا راحت‌تر روشن شود.

اطلاعات

احتیاط

حتی سوخت‌هایی که با مشخصات مورد نظر تطبیق دارند، ممکن است دارای کیفیت پایینی باشند. این قضیه ممکن است منجر به به وجود آمدن مشکل در موتور مانند عملکرد ضعیف موتور در حین استارت و یا عملکرد ضعیف خودرو هنگام رانندگی شود. در این صورت احتمال آسیب رسیدن به خودرو وجود دارد. در صورت بروز مشکل برای موتور، از پمپ بنزین دیگری سوخت گیری کنید و یا از سوختی که درصد اکتان بالاتری دارد استفاده نمایید. ▶

بنزین

برای رسیدن به بهترین بازده، بنزین باید بدون سولفور باشد یا درصد سولفور آن پایین باشد. سوخت‌هایی که حاوی فلز هستند، نباید استفاده شوند.

احتیاط

حتی مقادیر ناچیز از سوخت نامناسب یا مکمل‌های سوخت نامناسب می‌تواند به سیستم سوخت و موتور خودروی شما آسیب بزند. علاوه بر این، مبدل‌های کاتالیزوری نیز آسیب خواهند دید. در این صورت احتمال آسیب رسیدن به خودرو وجود دارد. بنابراین از موارد زیر به عنوان سوخت خودرو استفاده نکنید:

- ◀ بنزین سرب دار.
- ◀ مکمل‌های دارای فلز مانند آهن و منگنز.

پس از سوخت گیری به وسیله سوخت‌های نامناسب، دکمه Start/Stop خودرو را فشار ندهید. با یکی از مراکز معتبر خدمات رسانی BMW یا مرکز معتبر دیگر خدمات رسانی یا تعمیرگاه‌ها تماس بگیرید. ▶

سوخت‌هایی که حداکثر ۲۵ درصد اتانول داشته باشند، مانند E10 یا E25 برای خودرو شما مناسب هستند.

احتیاط

سوخت‌های نامناسب می‌تواند به سیستم سوخت و موتور خودرو آسیب برساند. در این صورت احتمال آسیب دیدن خودرو وجود دارد. بنابراین از سوخت‌هایی با درصد بالاتر اتانول پیشنهادی یا سوخت‌هایی که شامل الکل‌های دیگر است، مانند M5 تا M100 استفاده نکنید. ▶

درجه سوخت پیشنهادی

BMW سوخت AKI 91 را پیشنهاد می‌کند.

حداقل درجه سوخت پیشنهادی

BMW سوخت AKI 89 را پیشنهاد می‌کند.

احتیاط

سوخت‌هایی که با حداقل استانداردهای بیان شده تطابق ندارند، می‌توانند در عملکرد موتور اختلال ایجاد کرده یا به موتور آسیب برسانند. در این صورت احتمال آسیب رسیدن به دستگاه وجود دارد. بنابراین از سوخت‌هایی که از حداقل استانداردهای مورد نیاز برخوردار نیستند و کیفیت پایینی دارند، استفاده نکنید. ▶

اگر از بنزین با حداقل استاندارد AKI استفاده می‌کنید، موتور ممکن است هنگام روشن شدن در دماهای محیطی بالا، صدایی ضربه مانند تولید کند. این مساله تاثیری بر روی طول عمر موتور ندارد.

احتیاط



استفاده از سوخت‌های بی کیفیت ممکن است آسیب‌های جدی به موتور وارد کند. علاوه بر این، مشکلاتی مربوط به هدایت و راندن خودرو و روشن و خاموش کردن آن مخصوصاً در شرایط محیطی خاص مانند ارتفاعات و یا دمای بالای محیط ممکن است رخ بدهد.

در صورتی که با مشکلاتی در زمینه راندن خودرو مواجه شدید، پیشنهاد ما استفاده از یک سوخت با کیفیت و یک بنزین معتبر با درصد اکتان بالا (AKI number) برای چند بار سوخت‌گیری می باشد.

عدم رعایت موارد فوق ممکن است منجر به خرابی برای موتور شود. ►

چرخ‌ها و تایر

امکانات و ویژگی‌های خودرو

در این بخش همه استانداردها، ویژگی‌های خاص هر کشور و آپشن‌هایی که در ورژن‌ها ارائه شده است توضیح داده می‌شود. ویژگی‌هایی که با توجه به آپشن‌های انتخابی یا ورژن کشور شما ممکن است در خودروی شما وجود نداشته باشند نیز توضیح داده شده‌اند. این موضوع در مورد عملکردها و سیستم‌های مربوط به ایمنی خودرو نیز صدق می‌کند. مقررات خاص هر کشور بایستی زمان استفاده از امکانات و سیستم‌ها مورد توجه قرار گیرد.

فشار هوای تایر

اطلاعات مربوط به ایمنی

ویژگی‌های تایر و فشار هوای داخل آن می‌تواند بر موارد زیر اثرگذار باشد:

- ◀ طول عمر تایر.
- ◀ امنیت در جاده.
- ◀ راحتی در رانندگی.

بررسی کردن فشار هوای تایر



تایرهای کم باد یا پنچر بر روی هدایت و کنترل فرمان خودرو، ترمزگیری و مسائلی از این قبیل تاثیر خواهد گذاشت. در این صورت خطر تصادف وجود دارد. بنابراین به طور مرتب و حداقل دو بار در ماه و قبل از سفرهای طولانی فشار هوای تایر را بررسی کنید و در صورت نیاز آن را تنظیم کنید. ▶ همچنین فشار هوای تایر زاپاس در صندوق عقب را نیز به طور مرتب چک کرده و در صورت نیاز آن را تنظیم نمایید. تایرها به صورت طبیعی، افت فشار هوای پیوسته خواهند داشت.

هنگام رانندگی، تایرها گرم می‌شوند و فشار هوای تایر با افزایش دمای تایر زیاد می‌شود. بنابراین مشخصات فشار هوای تایر به دمای محیطی و سرد بودن خود تایر بستگی دارد. تنها زمانی که تایرها سرد هستند، فشار هوای آن‌ها را کنترل

کنید. بنابراین تایر را زمانی که حداقل ۲ ساعت از پارک آن گذشته باشد یا مسافتی کمتر از ۲ کیلومتر طی کرده باشد، کنترل کنید.

اعداد نمایش داده شده به توسط انواع فشارسنج‌ها ممکن است در حد 0.1 بار PSI 2 از مقدار واقعی کم‌تر گزارش شود.

برای سیستم نظارت بر تایر پنچر: پس از تصحیح فشار باد تایر پنچر، سیستم نظارت بر تایر پنچر را مجدداً راه اندازی کنید. برای سیستم نظارت بر فشار تایر: پس از تصحیح فشار باد تایر، سیستم نظارت بر فشار تایر را مجدداً راه‌اندازی کنید.

مشخصات فشار هوای تایر

جدول فشار هوای تایر، به صفحه ۱۸۷ مراجعه کنید، تمامی مشخصات فشار هوای تایر برای تمامی سایزهای تایر و دماهای محیطی را شامل می‌شود. این جدول برای تایرهایی قابل استناد است که در سایزهای تایید شده توسط تولیدکننده خودرو، برای مدل مورد نظر، تایید شده‌اند. برای تعیین صحیح فشار هوای تایر، موارد زیر را در نظر بگیرید: ◀ سایز تایر خودروی شما. ◀ حداکثر سرعت مجاز رانندگی.

فشار هوای تایر تا سرعت ۱۶۰ کیلومتر بر ساعت

برای سرعت‌هایی تا حدود ۱۶۰ کیلومتر بر ساعت و برای رانندگی آسان و بهینه به مقادیر فشار در جدول فشار هوای تایرها در صفحه ۱۸۷ مراجعه و در صورت نیاز باد تایر را تنظیم کنید.

مشخصات فشار برحسب bar/PSI	سایز تایر
2.5 / 36	205/60 R 17 93 H M+S Std 225/45 R 19 92 W RSC
حداکثر سرعت تا ۸۰ کیلومتر بر ساعت	چرخ‌های زاپاس T 135/90 R 17 104 M
4.2 / 60	

فشار هوای تایر در سرعت‌های بیش از ۱۶۰ کیلومتر بر ساعت



در صورت نیاز به رانندگی در سرعت‌های بالای ۱۶۰ کیلومتر بر ساعت می‌بایست فشار هوای تایر را به تناسب تنظیم نمایید. در غیر این صورت ممکن است تایر آسیب دیده و تصادف رخ دهد. ▶

فشار هوای تایر در سرعت‌های بیش از ۱۶۰ کیلومتر بر ساعت

28i xDrive

بدون تنظیمات مربوطه برای سرعت‌های بالا

مشخصات فشار برحسب bar/PSI	سایز تایر
2.3 / 33	225/55 R 17 97 H M+S A/S Std 225/55 R 17 97 W Std/RSC 225/55 R 17 97 H M+S Std/RSC

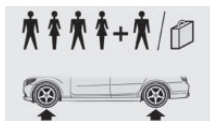

مشخصات فشار تایر برحسب
bar/PSI با تایر سرد



این مقادیر فشار همچنین می‌تواند بر روی برجسب فشار هوای تایر در داخل خودرو و بر روی قسمت داخلی ستون درب سمت راننده دیده شود.
از سرعت ۱۶۰ کیلومتر بر ساعت تجاوز نکنید.

فشار هوای تایر تا کمتر از سرعت ۱۶۰ کیلومتر بر ساعت

28i xDrive

مشخصات فشار برحسب bar/PSI	سایز تایر
2.2 / 32	225/55 R 17 97 H M+S A/S Std 225/55 R 17 97 W Std/RSC 225/55 R 17 97 H M+S Std/RSC 225/50 R 18 95 V M+S A/S Std/RSC 225/50 R 18 95 W Std/RSC 225/50 R 18 95 H M+S RSC

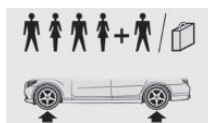

مشخصات فشار تایر برحسب
bar/PSI با تایر سرد

مشخصات فشار برحسب bar/PSI	سایز تایر
3.0 / 44 3.0 / 44	225/45 R 19 92 W RSC
حداکثر سرعت تا ۸۰ کیلومتر بر ساعت	چرخ‌های زاپاس T 135/90 R 17
4.2 / 60	104 M

علامه اختصاری روی تایر

سایز تایر:

245/45 R 18 96 Y

245: عرض اسمی به میلی‌متر

45: نسبت ابعاد به درصد

R: کد شعاعی تایر

18: قطر رینگ تایر به اینچ

96: نرخ بارگذاری، به جز تایرهای ZR

Y: نرخ سرعت، قبل از R برای تایرهای ZR

حروف مربوط به سرعت

Q: تا ۱۰۰ مایل بر ساعت / ۱۶۰ کیلومتر بر ساعت

R: تا ۱۰۶ مایل بر ساعت / ۱۷۰ کیلومتر بر ساعت

S: تا ۱۱۲ مایل بر ساعت / ۱۸۰ کیلومتر بر ساعت

T: تا ۱۱۸ مایل بر ساعت / ۱۹۰ کیلومتر بر ساعت

H: تا ۱۳۱ مایل بر ساعت / ۲۱۰ کیلومتر بر ساعت

V: تا ۱۵۰ مایل بر ساعت / ۲۴۰ کیلومتر بر ساعت

W: تا ۱۶۷ مایل بر ساعت / ۲۷۰ کیلومتر بر ساعت

Y: تا ۱۸۶ مایل بر ساعت / ۳۰۰ کیلومتر بر ساعت

شماره شناسایی تایر

DOT کد: DOT xxxx xxx 0115

xxxx: کد تولید کننده برای برند تایر

xxx: سایز و طراحی تایر

0115: عمر تایر

مشخصات فشار برحسب bar/PSI	سایز تایر
2.5 / 36 2.5 / 36	225/50 R 18 95 V M+S A/S Std/RSC 225/50 R 18 95 H M+S RSC 225/50 R 18 95 W Std/RSC
2.7 / 39 2.7 / 39	205/60 R 17 93 H M+S Std 225/45 R 19 92 W RSC
حداکثر سرعت تا ۸۰ کیلومتر بر ساعت	چرخ‌های زاپاس T 135/90 R 17
4.2 / 60	104 M

با تجهیزات مربوطه برای سرعت‌های بالا

مشخصات فشار برحسب bar/PSI	سایز تایر
2.5 / 36 2.5 / 36	225/55 R 17 97 W Std/RSC 225/55 R 17 97 H M+S Std/RSC
2.8 / 41 2.8 / 41	225/50 R 18 95 V M+S A/S Std/RSC 225/50 R 18 95 H M+S RSC 225/50 R 18 95 W Std/RSC 205/60 R 17 93 H M+S Std

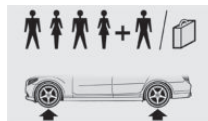

مشخصات فشار تایر برحسب
bar/PSI با تایر سرد

سن تایر

DOT ... 0115: تایر در اولین هفته سال ۲۰۱۵ تولید شده است.

توصیه

بدون در نظر گرفتن ساییدگی یا پارگی تایر، آن را هر ۶ سال یک بار تعویض کنید.

دما

آسفالت و سیمان مخصوص دولتی اندازه‌گیری می‌شود. تایر با سطح کشش C ممکن است عملکرد ضعیفی از خود نشان دهد. رتبه‌های کششی اختصاص داده شده به این تایر براساس تست‌های کشش ترمزهای مستقیم و رو به جلو می‌باشد و شامل شتاب‌گیری، دور زدن، هیدروپلانینگ یا مشخصات کششی اوج برای خودرو را دربر نمی‌گیرد.

رتبه‌بندی‌های مربوط به دما نشان دهنده مقاومت تایر در مقابل تولید گرما و توانایی آن برای انتشار گرماست که تحت شرایط کنترل شده در آزمایشگاه‌های سر بسته تست چرخ انجام می‌شود. A نشان دهنده بالاترین سطح و B و C در رده‌های بعدی هستند.

دمای بالای مداوم می‌تواند منجر به تجزیه مواد تشکیل دهنده تایر و کاهش طول عمر آن شود و دمای زیاد می‌تواند منجر به خرابی ناگهانی تایر شود. رتبه‌بندی C سطحی از عملکرد را نشان می‌دهد که تمام تایرهای خودروهای مسافری باید براساس استاندارد جهانی، آن را رعایت کنند. رتبه‌بندی A سطح مطلوبتری از عملکرد را در هنگام تست تایر در آزمایشگاه، نسبت به حداقل مورد نیاز قانونی، نشان می‌دهد.



هشدار

رتبه‌بندی دمایی برای این تایر در حالتی از آن انجام شده است که به صورت کامل باد شده باشد و بار اضافی متحمل تایر نباشد. سرعت بالا، کم بودن باد تایر و بار بیش از حد چه به صورت جداگانه چه به صورت جمعی، ممکن است باعث افزایش دمای تایر شده و احتمال خرابی آن وجود دارد. ►

تایرهای Run-flat (RSC)

تایرهای Run-flat با یک نماد دایره‌ای شکل که حاوی حروف الفبایی RSC می‌باشد و روی بدنه تایر نصب شده است، مشخص شده‌اند. برای اطلاعات بیشتر به صفحه ۱۹۲ مراجعه کنید.

M+S

تایرهای زمستانی و تایرهای مخصوص ۴ فصل نسبت به تایرهای تابستانی عملکرد بهتری در هوای سرد دارند.

رتبه‌بندی فراگیر کیفیت تایر

رتبه‌های کیفیتی می‌تواند، در صورت اعمال پذیر بودن، روی بدنه تایر بین شانه‌های آج و ماکزیمم پهنای قسمت‌ها دیده شود.

برای مثال: Traction AA, Treadwear 200, دما A

رتبه‌بندی کیفیت DOT

سایش آج (Treadwear)

کشش AA A B C (Traction)

دما A B C (Temperature)

تمامی تایرها برای خودروهای مسافری علاوه بر تطابق با این رتبه بندی‌ها، باید با الزامات ایمنی کشوری نیز در تطابق باشند.

سایش آج

رتبه‌بندی اصطکاک آج، یک رده‌بندی رقابتی است که براساس نرخ اصطکاک تایرها هنگام تست آن‌ها در شرایط کنترل شده خاص انجام می‌شود. برای مثال، یک تایر با درجه ۱۵۰ یک و نیم برابر، یک گرم، نسبت به تایر با رتبه ۱۰۰ دچار اصطکاک می‌شود. عملکرد نسبی تایرها به نحوه استفاده از آن‌ها وابسته است و بنابراین ممکن است به دلیل تغییرات و نوسانات در نحوه رانندگی، نحوه خدمات رسانی، تفاوت در جاده‌ها و آب و هوا نسبت به وضعیت معمول آن تغییرات چشمگیری داشته باشد.

کشش

سطوح کشش از بالاترین مقدار تا پایین‌ترین آن به صورت زیر رده‌بندی می‌شوند: A, B, AA و C این رده‌بندی‌ها توانایی تایر برای ترمز کردن روی سطوح خیس را نشان می‌دهد که در شرایط کنترل شده روی سطوح تست

آج تایر

تایرهای تابستان

با تایرهایی با آج تایر با عمق کم‌تر از ۳ میلی متر رانندگی نکنید. در صورتی که عمق آج تایر کم‌تر از ۳ میلی متر باشد، احتمال سر خوردن وجود دارد.

تایرهای زمستان

با تایرهایی با آج تایر با عمق کمتر ۴ میلی متر رانندگی نکنید. در صورتی که عمق آج تایر کمتر از ۴ میلی متر باشد، تایرها برای استفاده در شرایط زمستانی چندان مناسب نیستند.

حداقل ارتفاع آج

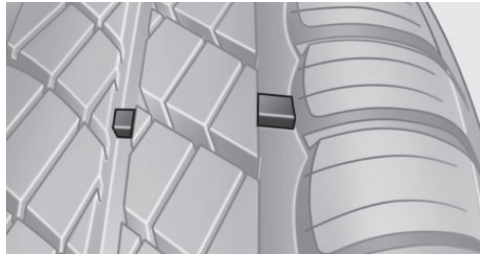

شاخص‌های پوششی تایر اطراف کاور تایر دیده می‌شوند و باید قانوناً ارتفاع حداقلی ۱/۶ میلی متر را داشته باشند. محل‌های آن‌ها بر روی دیواره تایر با TWI نشانه گذاری شده اند (Trade wear indicator).

صدمات تایر

اطلاعات کلی

تایرهای خود را جهت چک کردن این که آیا شی خارجی در آن فرو رفته است یا نه و همچنین میزان ساییدگی آج آن، هر چند وقت یک بار کنترل کنید.

اطلاعات

رانندگی در جاده‌های ناهموار و عبور از روی سنگ ریزه‌ها، جدول و دیگر موانع می‌تواند به تایر، چرخ‌های خودرو و قطعات سیستم تعلیق صدمه جدی وارد کند. در صورتی که از تایرهای با دیواره‌های کوتاه‌تر استفاده می‌کنید احتمال آسیب بیشتر است زیرا فاصله بین تایر و جاده کم‌تر است. هنگام رانندگی سعی کنید از موانع اجتناب کنید و سرعت خود را کاهش دهید، مخصوصاً اگر از تایرهایی با دیواره‌های کوتاه‌تر، که فاصله نزدیکتری با زمین دارند، استفاده می‌کنید.

نشانه‌های آسیب دیدن تایر و اختلال در عملکرد خودرو:

- ◀ لرزش‌های غیرعادی هنگام رانندگی.
- ◀ رفتار غیرعادی خودرو برای مثال تمایل خودرو به پیچیدن به سمت راست یا چپ.

آسیب‌ها می‌تواند به دلیل رانندگی بر روی موانع جاده، جدول و یا مواردی از این قبیل اتفاق بیفتد.



هشدار

در تایرهای معیوب ممکن است افت فشار باد اتفاق بیفتد که باعث می‌شود کنترل خودرو از دست راننده خارج شود. در این صورت خطر تصادف وجود دارد. در صورتی که به آسیب دیدن تایر در حین رانندگی مشکوک هستید، به آرامی سرعت خود را کم کرده و توقف نمایید. چرخ‌ها و تایرهای خودرو را بازرسی کنید. برای این کار، با احتیاط به نزدیک‌ترین مراکز خدمات رسانی BMW یا مراکز معتبر دیگر یا تعمیرگاه‌ها مراجعه کنید. در صورت نیاز وسیله نقلیه را به وسیله خودروبر منتقل نمایید. ▶



هشدار

تایرهای معیوب می‌توانند منجر به از دست رفتن فشار هوای تایر شود که باعث می‌شود کنترل خودرو از دست راننده خارج شود. در این صورت خطر تصادف وجود دارد. به جای تعمیر تایرهای معیوب، آن‌ها را تعویض نمایید. ▶

تعویض کردن چرخ‌ها و تایرها

نصب کردن

نصب کردن و بالانس کردن چرخ‌ها را در یکی از مراکز خدمات رسانی BMW یا مراکز معتبر دیگر یا تعمیرگاه‌ها انجام دهید.

ترکیب چرخ و تایر

تولیدکننده خودروی شما استفاده از تایرهای ساییده که روکش شده است را پیشنهاد نمی‌دهد.



هشدار
تایرهای روکش شده ممکن است ساختاری متفاوت از پوشش تایر داشته باشد. با توجه به سن قبلی تایرها، طول عمر آن‌ها محدود خواهد بود. خطر تصادف نیز وجود دارد. از تایرهای روکش شده استفاده نکنید. ▶

تایرهای زمستانی

تایرهای زمستانی برای رانندگی در جاده‌های زمستانی توصیه می‌شود.

با این که تایرهای به اصطلاح چهار فصل M+S کشش‌های زمستانی بهتری نسبت به تایرهای تابستانی فراهم می‌کنند، تایرهای M+S نمی‌توانند عملکردی در حد تایرهای زمستانی ارائه دهند.

ماکزیمم سرعت برای تایرهای زمستانی

در صورتی که سرعت خودروی شما از ماکزیمم سرعت مجاز برای تایرهای زمستانی بیشتر باشد، یک علامت در ناحیه دید راننده می‌بایستی نصب گردد. این صفحه را می‌توانید از یکی از مراکز خدمات رسانی معتبر BMW یا دیگر مراکز معتبر یا تعمیرگاه‌ها دریافت کنید. هنگام نصب کردن تایرهای زمستانی، به سرعت مجاز توجه کنید و آن را رعایت کنید.

تایرهای Run-flat

در حالی که شما قبلاً از تایرهای Run-flat استفاده کرده‌اید، برای ایمنی خود، آن‌ها را تنها با تایرهایی از همان نوع تعویض کنید.

در صورت وقوع پنچری، تایر زاپاس نخواهید داشت. در صورت داشتن سوالات بیشتر به یکی از مراکز خدمات رسانی معتبر BMW یا دیگر مراکز معتبر یا تعمیرگاه‌ها مراجعه کنید.

جابجا کردن چرخ‌ها بین محورها

الگوهای سایش تایر می‌تواند براساس رانندگی افراد، برای تایرهای جلو و عقب متفاوت باشد. بنابراین تایرها را می‌توان

شما می‌توانید با مراجعه به یکی از مراکز خدمات رسانی BMW یا مراکز معتبر دیگر یا تعمیرگاه‌ها در مورد ترکیب صحیح تایر و چرخ و مدل‌های رینگ چرخ برای خودرو اطلاعات لازم را دریافت کنید.

ترکیب نادرست چرخ و تایر بسیاری از سیستم‌های خودرو مانند سیستم ABS و DSC را دچار مشکل می‌کند.

برای حفظ کنترل صحیح خودرو و عکس‌العمل‌های مناسب، از تایرهایی با یک نوع آج مشخص و از یک تولیدکننده مشخص استفاده کنید.

در صورتی که تایر آسیب دید، در اولین فرصت ممکن تایر و چرخ را هر دو با هم، از نو روی خودرو سوار کنید.



هشدار
در صورتی که تایر و چرخ‌ها برای خودرو مناسب نباشند، می‌توانند به دیگر اجزای خودروی شما به دلیل برخورد و اصطکاک‌های ناشی از تلورانس، آسیب برسانند. در این حالت، خطر تصادف نیز وجود دارد. ▶

برندهای تایر پیشنهادی



برای هر سایز از تایر، تولیدکننده خودروی شما برند خاصی از تایر را پیشنهاد می‌دهد. این مساله می‌تواند با یک علامت ستاره بر روی تایر مشخص شود.

تایرهای جدید

هنگامی که تایرها نو باشند، کشش‌های تایر به دلیل شرایط تولید کننده ممکن است بهینه نباشد. تایرها پس از گذشت مدت زمان کوتاهی آب بندی شده و به عملکرد بهینه خود دست می‌یابند. پس از تعویض تایر ۳۰۰ کیلومتر اول مسیر را با احتیاط رانندگی کنید.

با دیگر مراکز معتبر یا تعمیرگاه‌ها مراجعه کنید. صمیمانه پاسخگوی سوالات شما خواهند بود.

کیت پنچرگیری

مفهوم کلی

با کیت پنچرگیری، آسیب‌های جزئی در تایر می‌تواند به سرعت رفع گردد تا شما بتوانید به مسیر خود ادامه دهید. برای این منظور، درزگیر باید به درون تایر پمپاژ شود تا بتواند آسیب را از درون ببندد. از کمپرسور می‌توان برای چک کردن فشار باد تایر استفاده کرد.

اطلاعات

- ◀ دستورالعمل‌های استفاده از کیت پنچرگیری که بر روی کمپرسور و جعبه مایع درزگیر نوشته شده است، را به دقت مطالعه و رعایت کنید.
- ◀ در صورتی که سوراخ تایر ۴ میلی‌متر یا بیشتر از آن باشد، استفاده از کیت پنچرگیری کارآمد نخواهد بود.
- ◀ در صورتی که تایر قابل تعمیر نباشد، با یکی از مراکز خدمات رسانی معتبر BMW یا دیگر مراکز معتبر یا تعمیرگاه‌ها تماس بگیرید.
- ◀ در صورت امکان قطعاتی که تایر را سوراخ کرده اند را خارج نکنید.
- ◀ برچسب مربوط به سرعت مجاز را از محفظه درزگیر جدا کرده و آن را روی فرمان بچسبانید.
- ◀ استفاده از درزگیر می‌تواند به سیستم الکترونیکی TPM چرخ‌ها آسیب برساند. در این حالت، قسمت الکترونیکی تایر را در اولین فرصت در مراکز خدمات رسانی یا تعمیرگاه‌ها چک کنید و در صورت نیاز آن را تعویض کنید.

خطر



در صورتی که لوله‌های آگزوز گرفته باشد یا سیستم تهویه کافی نباشد، گازهای سمی و کشنده آگزوز ممکن است وارد خودرو شود. این گازهای آگزوز حاوی مونواکسید که یک گاز بی بو و بی رنگ اما سمی و کشنده است، هستند. در محیط‌های بسته این گازهای سمی می‌توانند بیرون خودرو نیز جمع شوند. در این صورت خطر جانی وجود دارد. بنابراین لوله آگزوز را باز گذاشته و از تهویه کافی هوا خودرو مطمئن شوید. ►

برای رسیدن به یک فرسایش یکسان بین محورهای جابجا کرد. در صورت داشتن سوالات بیشتر به یکی از مراکز خدمات رسانی معتبر BMW یا دیگر مراکز معتبر یا تعمیرگاه‌ها مراجعه کنید. آن‌ها صمیمانه به سوالات شما پاسخ خواهند داد. پس از جابجا کردن چرخ‌ها فشار تایر را کنترل کرده و آن را در صورت نیاز تنظیم کنید. جایابی تایرها برای سایزهایی از تایر که در محور جلو و عقب متفاوت باشند امکان پذیر نمی‌باشد.

نگهداری

چرخ‌ها و تایرها را در مکان خنک، خشک و تا حد امکان دور از معرض تابش نور آفتاب قرار دهید. همواره از تایرها در برابر تماس با روغن، نفت، گریس و حامل‌های اثرژی، محافظت نمایید. از فشار هوای مجاز برای تایر که بر روی بدنه تایر نوشته شده است، تجاوز نکنید.

تایرهای Run-flat

برچسب



نشان RSC بر روی بدنه تایر قابل رویت باشد. چرخ‌ها شامل تایرهایی هستند که می‌توانند تا حد محدودی خود را ساپورت کنند و احتمالاً دارای رینگ‌های مخصوص هستند. در صورت کاهش فشار باد تایر، ساپورت تایر اجازه می‌دهد که خودرو تا چند درجه محدود، قابل هدایت شدن باشد. دستورالعمل‌های مربوط به ادامه مسیر با تایر پنچر را مطالعه کنید.

تعویض تایرهای Run-flat

برای حفظ امنیت جانی خود، تنها از تایرهای Run-flat استفاده کنید. در صورت وقوع پنچری، تایر زاپاس نخواهید داشت. در صورت داشتن سوالات بیشتر، مراکز خدمات رسانی معتبر BMW

پُر کردن تایر با مایع درزگیر

۱. جعبه درزگیر را تکان دهید.



۲. شلنگ اتصال را به صورت کامل از محفظه کمپرسور خارج کنید. از پیچ خوردن شلنگ جلوگیری کنید.

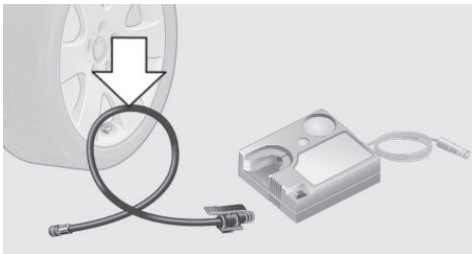

۳. شلنگ اتصال را به کانکتور محفظه درزگیر وصل کنید. این اتصال صدایی تولید می‌کند که بدینوسیله به شما اطمینان می‌دهد که اتصال به درستی برقرار شده است.

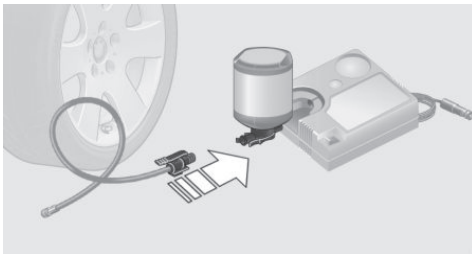

محل استقرار

کیت پنچرگیری زیر کفی قسمت صندوق عقب قرار دارد.

محفظه درزگیر

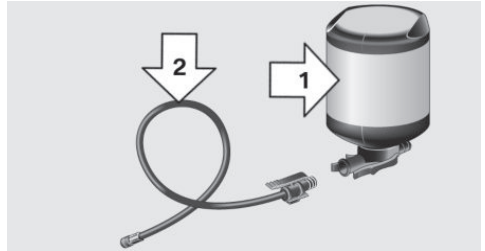

< محفظه درزگیر، فلش شماره ۱.

< شلنگ پرکننده، فلش شماره ۲.

تاریخ مصرف درزگیر را از روی محفظه آن مطالعه کنید.

کمپرسور

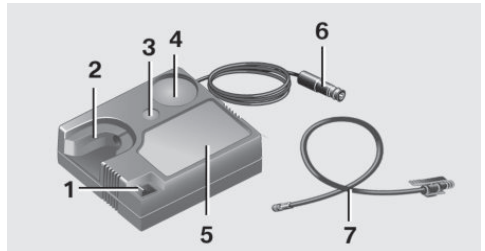

۱ کلید روشن / خاموش

۲ نگهدارنده قوطی

۳ کاهش فشار هوا

۴ گیج تنظیم فشار باد

۵ کمپرسور

۶ کابل اتصال به سوکت برق

۷ شلنگ اتصال - تعبیه شده در زیر کمپرسور

۷. در حالی که موتور روشن یا سویچ خودرو باز است، کمپرسور را روشن کنید.

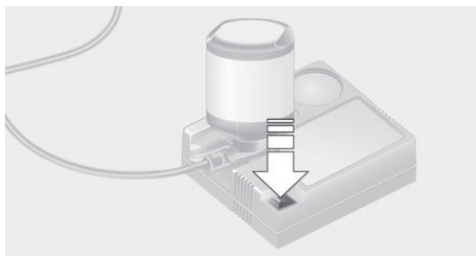

⚠️ احتیاط

کمپرسور در صورتی که برای مدت طولانی کار کند ممکن است بیش از حد گرم شود. در این صورت احتمال آسیب رسیدن به آن وجود دارد. بنابراین از کمپرسور بیش از ده دقیقه استفاده نکنید. ▶

برای تعمیر تایر معیوب، اجازه دهید کمپرسور به مدت ۳ تا ۸ دقیقه با محلول درزگیر پر شود و تایر به فشار هوای تقریبی 2.5 bar برسد.

در حالی که تایر در حال پر شدن با درزگیر است ممکن است گاهی فشار هوای تایر به 5 bar برسد. در این صورت کمپرسور را خاموش نکنید.

در صورتی که فشار هوای تایر به 2 bar نرسد:

۱. کمپرسور را خاموش کنید.
 ۲. شلنگ اتصال را از چرخ جدا کنید.
 ۳. حدود ۱۰ متر به سمت جلو و سپس به سمت عقب رانندگی کنید تا محلول درزگیر در تایر پخش شود.
 ۴. به کمک کمپرسور مجدداً تایر را باد کنید.
- در صورتی که فشار هوای تایر به 2 bar نرسید، با یکی از مراکز خدمات رسانی معتبر BMW یا مراکز معتبر دیگر یا تعمیرگاه‌ها تماس بگیرید.

جمع کردن کیت پنچرگیری

۱. شلنگ اتصال محفظه درزگیر را از چرخ جدا کنید.
۲. شلنگ اتصال را از محفظه درزگیر جدا کنید.
۳. محفظه درزگیر و شلنگ اتصال را در پوشش مناسب قرار دهید تا صندوق عقب را کثیف نکنند.
۴. کیت پنچرگیری را در خودرو و در جای خود قرار دهید.

۴. محفظه درزگیر را به درون نگهدارنده روی محفظه کمپرسور بکشید و با شنیدن صدای اتصال، اطمینان حاصل نمایید که اتصال به درستی برقرار شده است.

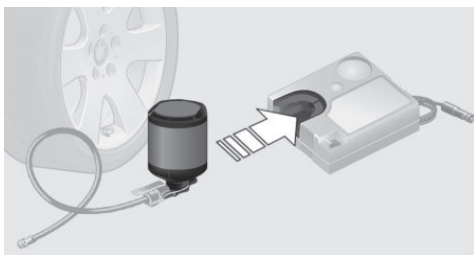

۵. شلنگ اتصال را به درون سوراخ تعبیه شده در چرخ جهت باد کردن تایر معیوب، پیچ کنید.

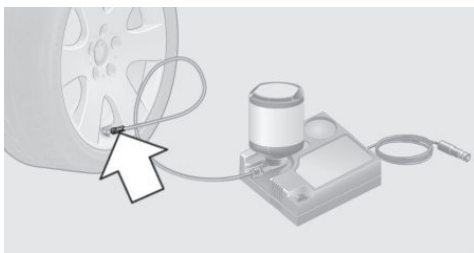

۶. در حالتی که کمپرسور خاموش است، سوکت را به محل فندکی درون خودرو وصل نمایید.

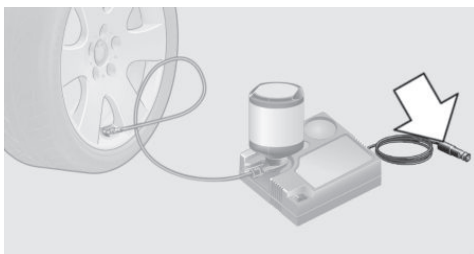

۴. کانکتور را به سوکت برق درون خودرو وصل کنید.

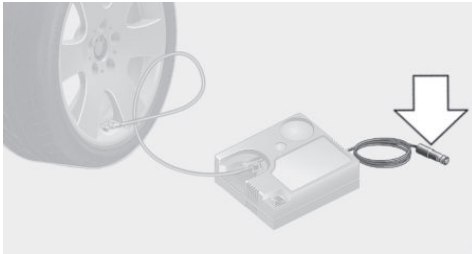

۵. فشار هوای تایر را روی 2.5 bar تنظیم کنید.

- ◀ برای افزایش فشار: در حالی که موتور روشن یا سویچ خودرو باز است، کمپرسور را روشن کنید.
- ◀ برای کاهش فشار: دکمه روی کمپرسور را فشار دهید.

ادامه سفر

از بیشترین سرعت مجاز - که ۸۰ کیلومتر بر ساعت می باشد - تجاوز نکنید.

سیستم نظارت بر تایر پنچر FTM را دوباره راه اندازی کنید.

سیستم نظارت بر فشار تایر TPM را دوباره راه اندازی کنید.

تایر بلا استفاده و محفظه درزگیر در کیت پنچرگیری را در اولین فرصت تعویض کنید.

زنجیر چرخ

زنجیر چرخ‌های نازک

تولید کننده خودروی شما استفاده از زنجیر چرخ‌های نازک را توصیه می کند. انواع مختلفی از زنجیر چرخ‌های ریز نقش توسط تولید کننده خودروی شما تست شده و استفاده از آنها برای داشتن سفری ایمن توصیه می شود.

اطلاعات مربوط به زنجیر چرخ مناسب را می توانید از یکی از مراکز خدمات رسانی معتبر BMW یا مراکز معتبر دیگر یا تعمیرگاهها دریافت کنید.

توزیع و پخش شدن درزگیر در محل مورد نظر

فوراً حدود ده کیلومتر رانندگی کنید تا از توزیع درزگیر در تایر خودرو مطمئن شوید.

در این حین از سرعت ۸۰ کیلومتر بر ساعت تجاوز نکنید.

در صورت امکان با سرعتی بیشتر از بیست کیلومتر بر ساعت رانندگی کنید.

برای تصحیح فشار هوای تایر

۱. در یک مکان مناسب توقف کنید.
۲. شلنگ اتصال را به درون سوراخ تعبیه شده در چرخ جهت کنترل باد تایر پیچ کنید.

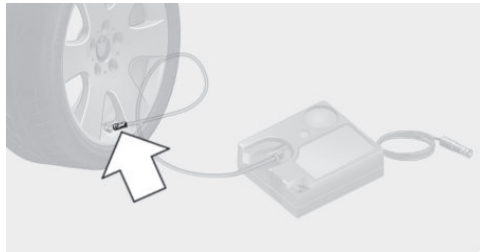

۳. شلنگ اتصال را مستقیماً به کمپرسور وصل کنید.

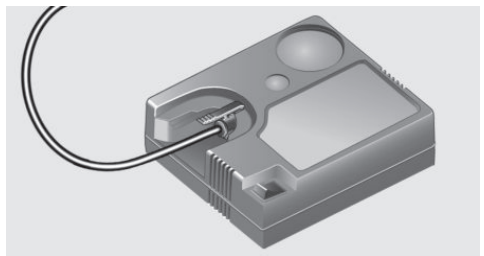

استفاده

از زنجیر چرخ تنها برای چرخ‌های جلویی خودرو و برای تایرهایی با سایز زیر استفاده کنید:

205/60 R 17 <

دستورالعمل‌های تولیدکننده زنجیر چرخ را به دقت مطالعه و رعایت کنید.

مطمئن باشید زنجیرهای چرخ سفت و محکم بسته شده باشند. بر اساس دستورالعمل‌های تولیدکننده زنجیر چرخ، زنجیرهای چرخ را در هنگام نیاز دوباره محکم کنید.

پس از نصب و بستن زنجیر چرخ، سیستم نظارت بر تایر پنچر FTM را راه‌اندازی نکنید. زیرا ممکن است سیستم نتایج غلطی به شما بدهد.

پس نصب و بستن زنجیر چرخ، سیستم نظارت بر فشار تایر TPM را راه‌اندازی نکنید. زیرا ممکن است سیستم نتایج غلطی به شما بدهد.

هنگام رانندگی با زنجیر چرخ در صورت نیاز، برای مدت کوتاهی سیستم کنترل کشش دینامیکی DTC را فعال کنید.

حداکثر سرعت مجاز رانندگی با زنجیر چرخ

هنگام رانندگی با زنجیر چرخ، از سرعت ۵۰ کیلومتر بر ساعت تجاوز نکنید.

محفظه موتور خودرو

امکانات و ویژگی‌های خودرو

توضیح داده شده اند. این موضوع در مورد عملکردها و سیستم‌های مربوط به ایمنی خودرو نیز صدق می‌کند. مقررات خاص هر کشور بایستی زمان استفاده از امکانات و سیستم‌ها مورد توجه قرار گیرد.

در این بخش همه استانداردها، ویژگی‌های خاص هر کشور و آپشن‌هایی که در ورژن‌ها ارائه شده است توضیح داده می‌شود. ویژگی‌هایی که با توجه به آپشن‌های انتخابی یا ورژن کشور شما ممکن است در خودروی شما وجود نداشته باشند نیز

قطعات مهم در محفظه موتور

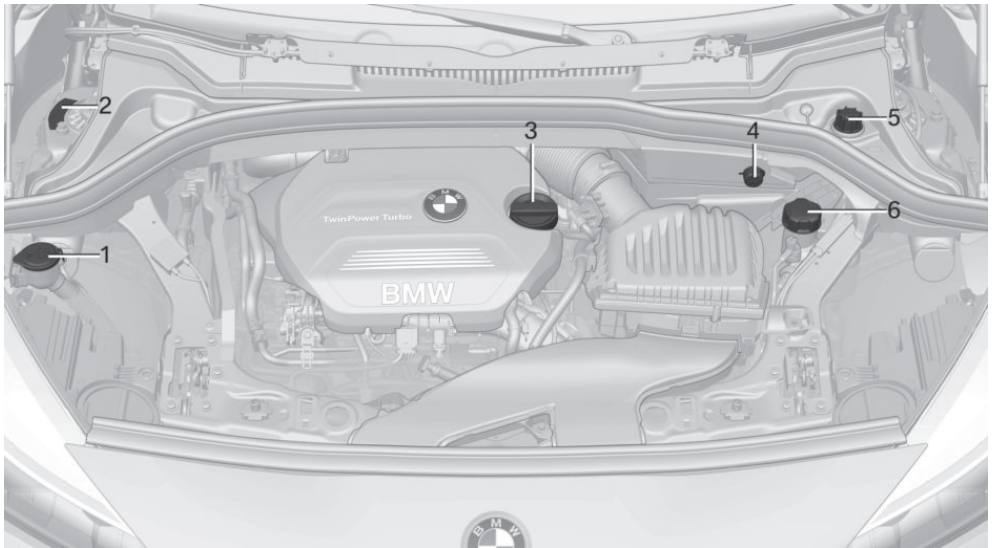

- ۴ پایانه مثبت باتری، برای باتری به باتری کردن یا اتصال شارژر
- ۵ پایانه منفی باتری، برای باتری به باتری کردن یا اتصال شارژر
- ۶ مخزن خنک کننده موتور

- ۱ ورودی مایع شوینده
- ۲ شماره شناسایی خودرو
- ۳ ورودی روغن

در موتور خودرو

اطلاعات

هشدار



هشدار  برخی قطعات حتی هنگامی که خودرو خاموش است امکان حرکت دارند. به عنوان مثال فن خنک کننده. در این صورت احتمال آسیب وجود دارد. به قطعات متحرک موتور نزدیک نشوید. لباس‌ها و موهای خود را از قطعات متحرک دور نگه دارید. ▶

تعمیرات ناصحیح بر روی قطعات داخل محفظه موتور خودرو می‌تواند قطعات موتور را خراب کرده و منجر به ایجاد خطر و آسیب برای خودرو شود. در این صورت احتمال تصادف و آسیب رسیدن به خودرو وجود دارد. ▶

چراغ هشدار

زمانی که در موتور باز شود، یک پیام Check Control نمایش داده می‌شود.

بستن در موتور

۱. اجازه دهید در موتور از فاصله حدود ۴۰ سانتی متری به پایین بیفتد، فلش شماره ۱.
- در موتور باید در هر دو طرف جا بیفتد و صدایی نیز تولید شود.

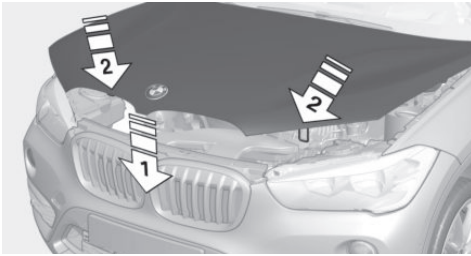

۲. در صورتی که نیاز باشد، یک فشار یکسان از طرفین، روی در موتور (مطابق شکل روی قسمتی که قفل‌ها در زیر آن قرار دارند) وارد کنید تا در آن به طور کامل بسته شود، فلش شماره ۲.

احتیاط

هنگام باز شدن در موتور، در صورتی که برف پاک‌کن به جلو خم شده باشد ممکن است دچار اشکال شود. در این صورت احتمال آسیب رسیدن به خودرو وجود دارد. بنابراین قبل از باز کردن کاپوت؛ مطمئن شوید که برف پاک‌کن و تیغه‌های آن در حالت خوابیده روی شیشه جلوی خودرو قرار گرفته باشد.

هشدار

در داخل در موتور خودرو، قطعات برجسته‌ای مانند قلاب وجود دارد. بنابراین خطر جراحت وجود دارد. در صورتی که در موتور خودرو باز است، به قطعات برجسته و بیرون زده توجه کنید و مطمئن شوید فضای اطراف آن‌ها خالی باشد.

هشدار

در صورتی که در موتور خودرو به صورت غلط بسته شود، ممکن است هنگام رانندگی باز شود و دید راننده را محدود کند. در این صورت خطر تصادف وجود دارد. فوراً خودرو را متوقف کرده و در موتور را به درستی ببندید.

هشدار

هنگام باز و بسته شدن در موتور خودرو، قطعات بدنه ممکن است دچار اشکال شود. در این صورت خطر آسیب وجود دارد. بنابراین هنگام باز و بسته شدن در موتور مطمئن باشید فضای کافی وجود دارد.

باز کردن در موتور

۱. اهرم را بکشید، فلش شماره ۱.
- قفل در موتور باز می‌شود.



۲. پس از این که اهرم رها شد، دوباره اهرم را بکشید.
- فلش شماره ۲.
- در موتور می‌تواند باز شود.

روغن موتور

اندازه‌گیری الکترونیکی روغن موتور

نمایش وضعیت

مفهوم کلی

هنگام رانندگی، سطح روغن موتور به صورت الکترونیکی چک شده و بر روی صفحه نمایش نشان داده می‌شود. در صورتی که سطح روغن موتور خودرو به حداقل میزان مجاز برسد، یک پیام Check Control نمایش داده می‌شود.

الزامات

مقادیر اندازه‌گیری شده، پس از حدود ۳۰ دقیقه رانندگی در دسترسی خواهد بود. در حین سفرهای کوتاه‌تر، وضعیت روغن موتور مربوط به سفر قبلی‌ای که به اندازه کافی طولانی بوده باشد، نمایش داده می‌شود. در صورتی که سفرهای مکرر و کوتاه دارید، از حالت اندازه‌گیری دقیق استفاده کنید.

نشان دادن سطح روغن موتور

۱. گزینه "Vehicle info" را انتخاب کنید.
۲. گزینه "Vehicle status" را انتخاب کنید.
۳.  گزینه "Engine oil level" را انتخاب کنید.

پیام‌های نشانگر سطح روغن موتور

احتیاط

سطح پایین روغن موتور به موتور خودرو آسیب می‌رساند. در این صورت احتمال آسیب دیدن خودرو وجود دارد. در اولین فرصت روغن موتور اضافه کنید. ► مواظب باشید روغن موتور را بیش از حد اضافه نکنید.

احتیاط

در صورتی که سطح روغن موتور خیلی زیاد باشد، به موتور و یا مبدل کاتالیزوری آسیب وارد می‌شود. در این صورت احتمال آسیب دیدن خودرو وجود دارد. بنابراین از اضافه کردن

امکانات و ویژگی‌های خودرو

در این بخش همه استانداردها، ویژگی‌های خاص هر کشور و آپشن‌هایی که در ورژن‌ها ارائه شده است توضیح داده می‌شود. ویژگی‌هایی که با توجه به آپشن‌های انتخابی یا ورژن کشور شما ممکن است در خودروی شما وجود نداشته باشند نیز توضیح داده شده‌اند. این موضوع در مورد عملکردها و سیستم‌های مربوط به ایمنی خودرو نیز صدق می‌کند. مقررات خاص هر کشور بایستی زمان استفاده از امکانات و سیستم‌ها مورد توجه قرار گیرد.

اطلاعات کلی

مصرف روغن موتور به نحوه رانندگی و شرایط جاده بستگی دارد. در شرایط زیر، مصرف روغن موتور می‌تواند افزایش یابد:

- < روش رانندگی Sport.
- < هنگام آب بندی موتور.
- < زمان درجا کارکردن موتور.
- < در صورت استفاده از روغن موتورهایی که مورد تایید نیستند.

بنابراین به صورت مرتب و پس از سوخت گیری، میزان روغن موتور خودرو را چک کنید. خودرو مجهز به سیستم اندازه‌گیری الکترونیکی روغن موتور است. سیستم اندازه‌گیری روغن دو روش اصلی برای نمایش نتیجه دارد:

- < نمایش وضعیت.
- < اندازه‌گیری دقیق.

اضافه کردن روغن موتور

اطلاعات



احتیاط

سطح پایین روغن موتور به موتور خودرو آسیب می‌رساند. در این صورت احتمال آسیب دیدن خودرو وجود دارد. تا پیش از پیمایش مسافت ۲۰۰ کیلومتری، روغن موتور اضافه کنید. ▶



احتیاط

در صورتی که سطح روغن موتور خیلی زیاد باشد، به موتور یا مبدل کاتالیزوری آسیب وارد می‌شود. در این صورت احتمال آسیب دیدن خودرو وجود دارد. بنابراین از اضافه کردن بیش از حد روغن موتور نیز خودداری کنید. در صورت نیاز روغن موتور اضافه را توسط یکی از مراکز خدمات رسانی BMW یا مراکز معتبر دیگر یا تعمیرگاه‌ها خارج کنید. ▶



هشدار

مواد مصرفی مانند روغن، گریس، سیالات سیستم‌های خنک کننده، حامل‌های انرژی و غیره می‌توانند حاوی ترکیبات خطرناکی باشند. در این صورت احتمال آسیب رسیدن به افراد وجود دارد. دستورالعمل‌های روی جعبه‌ها را به دقت مطالعه کنید. از تماس پوست، چشم و لباس با این مواد خودداری کنید. این مواد را در جعبه‌های دیگر نریزید و آن‌ها را دور از دسترس کودکان نگه دارید. ▶

اطلاعات کلی

تنها زمانی که پیام مربوطه بر روی صفحه آمپر نشان داده شد، روغن موتور را اضافه کنید. مقدار روغنی که باید اضافه شود در پیام مربوطه بر روی صفحه آمپر، مشخص شده است. قبل از اضافه کردن روغن موتور، موتور را خاموش کرده و خودرو را در مکانی مناسب پارک کنید.

مرور

وردی روغن، در محفظه موتور واقع شده است. برای اطلاعات بیشتر به صفحه ۱۹۷ مراجعه کنید.

باز کردن ورودی روغن

۱. در کاپوت را باز کنید. برای اطلاعات بیشتر به صفحه ۱۹۷ مراجعه کنید.

بیش از حد روغن موتور نیز خودداری کنید. در صورت نیاز روغن موتور اضافه را توسط یکی از مراکز خدمات رسانی BMW یا مراکز معتبر دیگر یا تعمیرگاه‌ها خارج کنید. ▶
بر اساس سطح روغن موتور، پیام‌های متفاوتی بر روی صفحه نمایش نشان داده می‌شود. به این پیام‌ها توجه کنید.
در صورتی که سطح روغن موتور خیلی پایین باشد، در طی ۲۰۰ کیلومتر بعدی روغن موتور را اضافه کنید. برای اطلاعات بیشتر به صفحه ۲۰۰ مراجعه کنید.

اندازه‌گیری دقیق

مفهوم کلی

در "اندازه‌گیری دقیق" سطح روغن موتور توسط یک معیار و درجه، اندازه‌گیری و نشان داده می‌شود.

موتورهای بنزینی:

در صورتی که سطح روغن موتور به پایین‌ترین حد برسد، یک پیام Check Control نمایش داده می‌شود.

در حین درجا کارکردن موتور ممکن است دور موتور کمی زیاد شود.

الزامات

- ◀ خودرو در سطح صاف و تراز باشد.
- ◀ گیربکس استپترونیک: دنده بر روی N یا P باشد و پدال گاز نیز فشار داده نشده باشد.
- ◀ موتور خودرو روشن و بر روی دمای کارکردی خود باشد.

انجام یک اندازه‌گیری دقیق

برای اندازه‌گیری سطح روغن موتور با جزئیات، مراحل زیر را انجام دهید:

۱. گزینه "Vehicle info" را انتخاب کنید.
۲. گزینه "Vehicle status" را انتخاب کنید.
۳.  گزینه "Measure engine oil level" را انتخاب کنید.
۴. گزینه "Start measurement" را انتخاب کنید.

سطح روغن موتور توسط یک معیار و درجه، اندازه‌گیری شده و نمایش داده می‌شود.
زمان: حدود ۱ دقیقه.

انواع مناسب روغن موتور

در مورد روغن موتورهای مناسب و استاندارد و درجه روغن موتور و ویسکوزیته مناسب، می‌توانید به یکی از مراکز خدمات رسانی BMW یا سایر مراکز خدمات رسانی معتبر یا تعمیرگاه‌ها مراجعه کنید. آن‌ها آمادگی پاسخگویی به سوالات شما را خواهند داشت.

روغن موتورهای جایگزین

در صورتی که روغن موتور مناسب برای استفاده دائمی در دسترس نباشد، تا یک لیتر از یک روغن موتور با رده‌بندی زیر می‌توانید اضافه کنید:

موتور بنزینی

API SL یا روغن با رده های بالاتر.

تعویض روغن موتور



احتیاط در صورتی که روغن موتور در زمان مقرر تعویض نشود، می‌تواند باعث افزایش استهلاک موتور خودرو شود و به موتور آسیب برسد. در این صورت احتمال آسیب رسیدن به خودرو وجود دارد. در زمان‌های تعیین شده، سرویس‌های لازم را انجام دهید. ►

شرکت تولید کننده خودرو به شما توصیه می‌کند تعویض روغن موتور خودرو را توسط یکی از مراکز خدمات رسانی BMW یا مراکز خدمات رسانی معتبر یا تعمیرگاه‌ها انجام دهید.

۲. درپوش ورودی روغن را در جهت خلاف عقربه‌های ساعت بچرخانید.

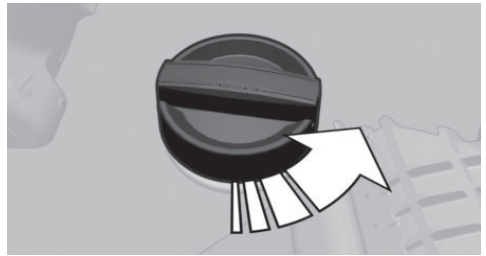

۳. روغن موتور را اضافه کنید.

پس از اضافه کردن روغن، یک اندازه گیری دقیق انجام دهید. برای اطلاعات بیشتر به صفحه ۲۰۰ مراجعه کنید.

انواع روغن موتورهایی که می‌تواند اضافه شود

اطلاعات



افزودنی‌های روغن می‌تواند به موتور آسیب برسانند. در این صورت احتمال آسیب رسیدن به خودرو وجود دارد. از این افزودنی‌ها استفاده نکنید. ►



احتیاط استفاده از روغن‌های موتور نامناسب می‌تواند باعث اختلال در عملکرد قابلیت‌های موتور شود یا به آن آسیب برساند. در این صورت احتمال آسیب رسیدن به خودرو وجود دارد. هنگام انتخاب روغن موتور مطمئن شوید که روغن موتور مورد نظر، چسبناکی یا ویسکوزیته مناسب دارد. ► کیفیت روغن موتور خودرو، در طول عمر موتور نقش حیاتی دارد.

رده‌های ویسکوزیته (چسبناکی)

هنگام انتخاب روغن موتور مطمئن شوید روغن موتور به یکی از رده‌های ویسکوزیته زیر تعلق دارد:

SAE 0W-40, SAE 0W-30, SAE 5W-40,

SAE 5W-30, SAE 0W-20, SAE 5W-20,

درجه‌های ویسکوزیته 0W-20 و 5W-20 تنها برای موتورهای خاصی مناسب هستند.

مایع خنک کننده

امکانات و ویژگی‌های خودرو

در این بخش همه استانداردها، ویژگی‌های خاص هر کشور و آپشن‌هایی که در ورژن‌ها ارائه شده است توضیح داده می‌شود. ویژگی‌هایی که با توجه به آپشن‌های انتخابی یا ورژن کشور شما ممکن است در خودروی شما وجود نداشته باشند نیز توضیح داده شده‌اند. این موضوع در مورد عملکردها و سیستم‌های مربوط به ایمنی خودرو نیز صدق می‌کند. مقررات خاص هر کشور بایستی زمان استفاده از امکانات و سیستم‌ها مورد توجه قرار گیرد.

اطلاعات

هشدار

هنگامی که موتور خودرو داغ باشد و سیستم خنک کننده باز شود، مایع خنک کننده می‌تواند بیرون ریخته و باعث سوختگی شود. در این صورت، احتمال جراحت وجود دارد. بنابراین سیستم خنک کننده را تنها هنگامی که موتور سرد شده است، باز کنید. ▶

هشدار

افزودنی‌ها خطرناک هستند و این افزودنی‌ها می‌توانند به موتور آسیب برسانند. در این حالت امکان آسیب رسیدن به خودرو وجود دارد. از تماس دست، چشم یا لباس خود با این افزودنی‌ها خودداری کنید. این افزودنی‌ها را نخورید و از افزودنی‌های مجاز استفاده کنید. ▶

مایع‌های خنک کننده از آب و مواد افزودنی تشکیل شده است. تمامی افزودنی‌های تجاری برای خودروی شما مناسب نیستند. شما می‌توانید اطلاعات بیشتر در مورد این افزودنی‌ها را از یکی از مراکز خدمات رسانی BMW یا مراکز خدمات رسانی معتبر یا تعمیرگاه‌ها بدست آورید.

میزان مایع خنک کننده

مرور

براساس نوع موتور، مخزن خنک کننده ممکن است سمت راست یا سمت چپ محفظه موتور واقع شده باشد.

چک کردن

در مخزن خنک کننده، نشانه‌های زرد رنگ حداقل و حداکثر وجود دارد.

۱. اجازه دهید موتور سرد شود.
۲. در مخزن خنک کننده را به آرامی در خلاف جهت عقربه‌های ساعت بچرخانید تا به هر فشار اضافی اجازه دهید پخش و خارج شود. سپس به آرامی آن را باز کنید.

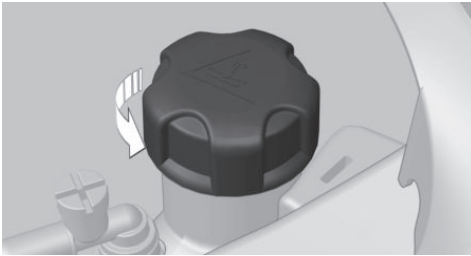

۳. درب مخزن خنک کننده را بردارید.
۴. در صورتی که سطح مایع خنک کننده بین نشانه‌های حداقل و حداکثر باشد، سطح مایع خنک کننده مناسب است.

اضافه کردن

۱. اجازه دهید موتور سرد شود.
۲. در مخزن خنک کننده را به آرامی در خلاف جهت عقربه‌های ساعت بچرخانید تا به هر فشار اضافی اجازه دهید پخش و خارج شود. سپس آن را باز کنید.

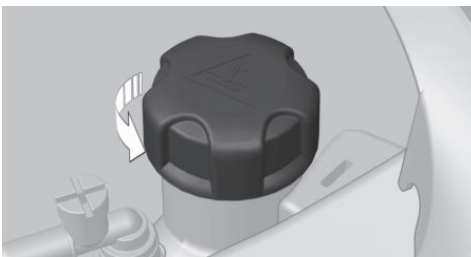

۳. در صورتی که سطح مایع خنک کننده پایین باشد، به آرامی مایع خنک کننده را اضافه کنید تا به سطح تعیین شده برسد. از پر کردن بیش از حد خودداری کنید.

۴. در محفظه را ببندید.

۵. علت از دست رفتن مایع خنک کننده را در اولین فرصت رفع کنید.

دور انداختن

هنگام دور ریختن مایع خنک کننده یا افزودنی‌های آن، به قوانین مربوط به حفاظت از محیط زیست توجه کنید.



نگهداری

اطلاعات و داده‌های ذخیره شده مربوط به سرویس خودرو در دستگاه کنترل از راه دور

اطلاعات مورد نیاز برای نگهداری خودرو به صورت پیوسته بر روی دستگاه کنترل از راه دور ذخیره می‌شود. مراکز خدمات رسانی BMW می‌توانند این اطلاعات را بخوانند و براساس آن نحوه نگهداری بهینه از خودرو را به شما پیشنهاد دهند. بنابراین، دستگاه کنترل از راه دوری را به مسئول مرکز خدمات رسانی تحویل دهید که اخیراً با آن بیشتر رانندگی کرده باشید.

زمان‌های توقف

زمان‌های توقف، که زمان‌هایی است که در آن باتری خودرو قطع بوده است، در محاسبات لحاظ نمی‌شود. در این صورت، از مراکز خدمات رسانی BMW یا دیگر مراکز معتبر خدمات رسانی یا تعمیرگاه‌ها بخواهید فرایندهای نگهداری وابسته به زمان، مانند چک کردن روغن ترمز را به روز رسانی کرده و در صورت نیاز روغن موتور یا میکرو فیلتر/ فیلتر کربن فعال را تعویض کنند.

امکانات و ویژگی‌های خودرو

در این بخش همه استانداردها، ویژگی‌های خاص هر کشور و آپشن‌هایی که در ورژن‌ها ارائه شده است توضیح داده می‌شود. ویژگی‌هایی که با توجه به آپشن‌های انتخابی یا ورژن کشور شما ممکن است در خودروی شما وجود نداشته باشند نیز توضیح داده شده‌اند. این موضوع در مورد عملکردها و سیستم‌های مربوط به ایمنی خودرو نیز صدق می‌کند. مقررات خاص هر کشور بایستی زمان استفاده از امکانات و سیستم‌ها مورد توجه قرار گیرد.

سیستم نگهداری BMW

سیستم نگهداری BMW اقداماتی که می‌بایست در راستای نگهداری مناسب از خودرو انجام شود را نشان می‌دهد و بدین وسیله هم امنیت خودرو در سفر را تضمین کرده و هم باعث می‌شود خودرو بتواند با بهترین ظرفیت و بازده خود، کار کند. در بعضی موارد، زمان‌ها و برنامه‌ریزی‌های مربوط به نگهداری ممکن است براساس ویژگی‌های ورژن خودرو متفاوت باشد. تعویض قطعات، قطعات جانبی، سوخت‌ها، روان کننده‌ها و مواد سایشی به طور جدا بررسی شده‌اند. اطلاعات بیشتر را می‌توانید از یکی از مراکز خدمات رسانی BMW یا مراکز دیگر معتبر خدمات رسانی یا تعمیرگاه‌ها دریافت کنید.

خدمات مبتنی بر شرایط

Condition Based Service CBS

سنسورها و الگوریتم‌های مخصوص به کار رفته در سیستم‌های خودرو شرایط رانندگی خودرو شما را در نظر می‌گیرند. بر این اساس، سیستم CBS الزامات مورد نظر برای نگهداری از خودرو را به شما اعلام می‌کند. سیستم این امکان را برای شما فراهم می‌کند که نحوه و میزان نگهداری را با پروفایل کاربریتان هماهنگ کنید. اطلاعات با جزئیات، در مورد الزامات سرویس خودرو بر روی صفحه نمایش نشان داده می‌شود. برای اطلاعات بیشتر به صفحه ۸۷ مراجعه کنید.

سوکت عیب یابی خودرو OBD

اطلاعات

احتیاط

استفاده نامناسب از سوکت برای سیستم تشخیص می تواند منجر به ایجاد اختلال در عملکرد خودرو شود. در این صورت احتمال آسیب رسیدن به خودرو وجود دارد. بنابراین، سازنده خودرو شما جداً پیشنهاد می کند دسترسی به سوکت عیب یابی خودرو تنها توسط یکی از مراکز خدمات رسانی BMW یا دیگر مراکز معتبر خدمات رسانی یا تعمیرگاهها انجام شود. ►

جایگاه

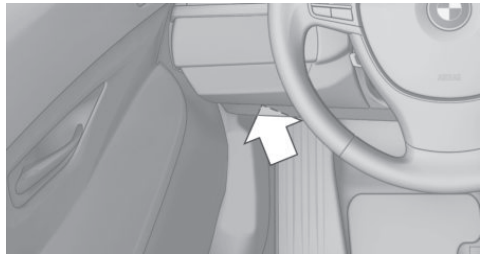

یک سوکت OBD در سمت راننده برای چک کردن قطعات اساسی تعبیه شده است.

آلایندگی

چراغ هشدار روشن شده است: و گازهای خروجی موتور دچار مشکل شده است. هر چه سریع تر خودرو را توسط یک تعمیرکار چک کنید.



در شرایط مشخصی چراغ هشدار چشمک خواهد زد. این علامت نشان می دهد احتراق ناقص زیادی رخ داده است.

سرعت خودرو را کم کرده و خودرو را به سرعت به یک تعمیرکار نشان دهید. در غیر این صورت، احتراق ناقص در موتور حتی برای مدت کوتاه می تواند به عوامل کنترل کننده گازهای احتراق، مخصوصاً مبدل کاتالیزوری به شدت صدمه برساند.

تعوّض قطعات

تعوّض تیغه‌های برف پاک‌کن جلو

۱. برای تعویض تیغه‌های برف پاک‌کن، بازوهای برف پاک‌کن را به سمت بالا خم کنید. برای اطلاعات بیشتر به صفحه ۷۶ مراجعه کنید.
۲. بازوهای برف پاک‌کن را به سمت بالا خم کرده و به صورت ثابت و محکم نگه دارید.
۳. دکمه را فشار دهید، فلش شماره ۱، و تیغه برف پاک‌کن را بیرون بکشید.

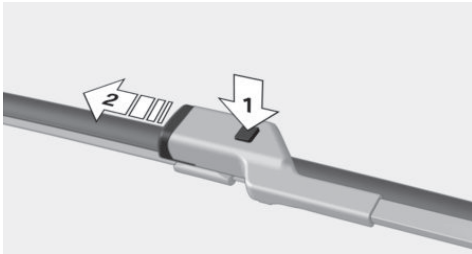

۴. تیغه برف پاک‌کن جدید را، در جهت معکوس بیرون آوردن آن، داخل کنید تا زمانی که در جای خود قفل شود.
۵. برف پاک‌کن‌ها را به سمت پایین برگردانید.

احتیاط

برف پاک‌کن‌های خم شده به جلو، ممکن است هنگام باز شدن در موتور، به آن گیر کند. در این صورت خطر آسیب رسیدن به محصول وجود دارد. قبل از باز کردن در موتور، اطمینان حاصل نمایید که برف پاک‌کن همراه با تیغه‌های آن به سمت پایین و روی شیشه جلوی خودرو خم شده است و در جای همیشگی خود قرار دارد. ►

تعوّض چراغ‌ها و لامپ‌ها

اطلاعات

چراغ‌ها و لامپ‌ها

لامپ‌ها نقش مهمی در امنیت خودرو ایفا می‌کنند. شرکت تولیدکننده خودرو به شما پیشنهاد می‌کند در صورتی

امکانات و ویژگی‌های خودرو

در این بخش همه استانداردها، ویژگی‌های خاص هر کشور و آپشن‌هایی که در ورژن‌ها ارائه شده است توضیح داده می‌شود. ویژگی‌هایی که با توجه به آپشن‌های انتخابی یا ورژن کشور شما ممکن است در خودروی شما وجود نداشته باشند نیز توضیح داده شده‌اند. این موضوع در مورد عملکردها و سیستم‌های مربوط به ایمنی خودرو نیز صدق می‌کند. مقررات خاص هر کشور بایستی زمان استفاده از امکانات و سیستم‌ها مورد توجه قرار گیرد.

جعبه ابزار تعبیه شده در خودرو

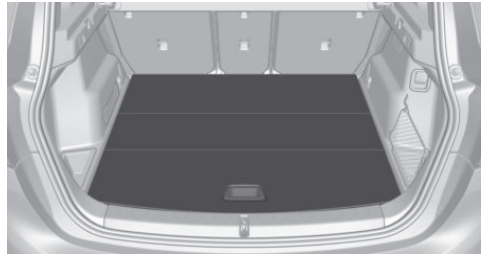

جعبه ابزار در زیر قسمت کفی صندوق عقب، تعبیه شده است.

تعوّض تیغه‌های برف پاک‌کن

اطلاعات

احتیاط

در صورتی که بازوهای برف پاک‌کن در حالتی که تیغه‌های آن نصب نشده باشد، روی شیشه جلوی اتومبیل سقوط کند، شیشه جلوی خودرو ممکن است آسیب ببیند. در این صورت احتمال آسیب رسیدن به خودرو وجود دارد. هنگام تعویض تیغه‌های برف پاک‌کن، بازوهای آن را در یک مکان مهار کنید و هنگامی که تیغه‌های برف پاک‌کن نصب نشده است، آن‌ها را به سمت پایین خم نکنید و به حالت معمول آن در نیاورید. ►

چراغ‌های جلوی خودرو

بخار آب مایع شده می‌تواند درون چراغ‌های بیرونی خودرو، به دلیل رطوبت یا سردی بیش از حد هوا تشکیل گردد. پس از مدت کوتاهی رانندگی با چراغ‌های روشن، این قطرات جمع شده بخار می‌شوند. شیشه چراغ جلوی خودرو در این حالت نیاز به تعویض ندارد. اما چنانچه حتی در حین رانندگی با چراغ‌های روشن، رطوبت درون لامپ افزایش یافته و قطره‌های آب بیشتر شود، پیشنهاد سازنده خودرو به شما این است که خودرو توسط یکی از مراکز خدمات رسانی BMW یا مراکز معتبر دیگر یا تعمیرگاه‌ها بازدید شود.

تنظیمات چراغ جلوی خودرو

با تغییر وضعیت و تعویض لامپ‌ها، تنظیم چراغ جلوی خودرو ممکن است بهم بخورد. در صورت بهم خوردن تنظیم آن، چراغ را بررسی کرده و در صورت نیاز آن را توسط یکی از مراکز خدمات رسانی BMW یا مراکز معتبر دیگر یا تعمیرگاه‌ها تنظیم کنید.

چراغ‌های جلو، تعویض لامپ

چراغ‌های جلو هالوژنی

مرور

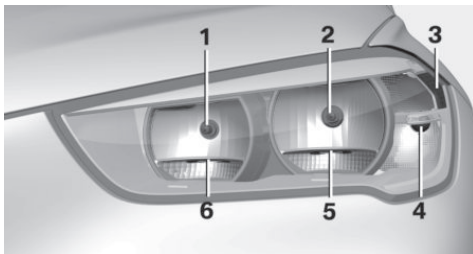

- ۱ چراغ نور بالا، فلاشر چراغ جلو
- ۲ چراغ نور پایین
- ۳ شب رنگ‌های کناری
- ۴ چراغ راهنمای خودرو
- ۵ چراغ‌های پارک/ چراغ‌های روشن در طول روز
- ۶ چراغ‌های پارک/ چراغ‌های روشن در طول روز

که با چراغ‌ها و لامپ‌ها و حباب‌های خودرو آشنایی کافی ندارید و اطلاعات کافی در این دفترچه آورده نشده است، به یکی از مراکز خدمات رسانی BMW یا مراکز معتبر دیگر یا تعمیرگاه‌ها مراجعه کنید.

می‌توانید یک جعبه لامپ اضافی را از یکی از مراکز خدمات رسانی BMW یا مراکز معتبر دیگر یا تعمیرگاه‌ها دریافت کنید.

هشدار

در حین کار خودرو، ممکن است لامپ‌ها داغ شوند و تماس با آن‌ها می‌تواند منجر به سوختگی شود. در این صورت احتمال آسیب وجود دارد. بنابراین لامپ‌ها را تنها زمانی که سرد شده باشند، تعویض کنید. ▶

هشدار

کار بر روی سیستم روشنایی خودرو زمانی که سیستم روشن است، می‌تواند منجر به اتصال (مدار) کوتاه شود. در این صورت خطر آسیب رسیدن به شخص و خودرو وجود خواهد داشت. بنابراین، هنگامی که بر روی سیستم روشنایی خودرو کار می‌کنید، لامپ‌ها را خاموش کنید. در صورت نیاز، به دستورالعمل‌های سازنده لامپ‌ها نیز توجه کنید. ▶

احتیاط

آلودگی لامپ، طول عمر آن‌ها را کم می‌کند. در این صورت خطر آسیب رسیدن به خودرو نیز وجود دارد. با دست‌های برهنه لامپ‌های جدید را حمل نکنید. بلکه از یک پارچه تمیز یا چیزی شبیه به آن استفاده کنید یا لامپ را از قسمت پایه زیرین آن بلند کنید. ▶

دیودهای ساطع کننده نور LED

برخی از تجهیزات خودرو از LED هایی که در پشت آن‌ها نصب شده است، به عنوان منبع نوری استفاده می‌کنند. این LED ها، که به خانواده لیزرها بر می‌گردند، به صورت رسمی به عنوان LED های کلاس ۱ شناخته می‌شوند.

هشدار

شدت نور بیش از حد می‌تواند به تحریک و سوزش شبکیه چشم منجر شود. در این صورت خطر جراحت وجود دارد. بنابراین به طور مستقیم به چراغ جلوی اتومبیل یا دیگر منبع‌های نوری به مدت طولانی نگاه نکنید. همچنین کاور LED ها را جدا نکنید. ▶

۴. لامپ جدید و جایگاه آن را در خلاف جهت باز کردن لامپ، نصب کنید.

چراغ‌های نور پایین

لامپ ۵۵ وات H7LL

۱. به چراغ‌های نور پایین در سمت راست دسترسی پیدا کنید: با پیچ گوشتی تعبیه شده در جعبه ابزار خودرو، نگهدارندهٔ لوله خرطومی مخزن مایع برف پاک‌کن را از باز کنید.

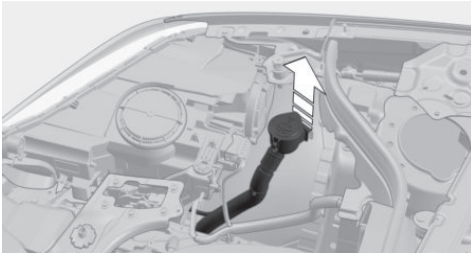

۲. پوشش را در جهت خلاف عقربه‌های ساعت بچرخانید و آن را بردارید.

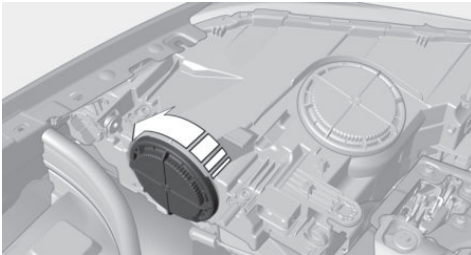

۳. نگهدارندهٔ لامپ را مستقیماً به سمت عقب بکشید، فلش شماره ۱، و آن را بردارید.

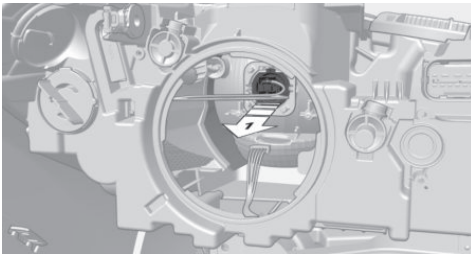

۴. لامپ را از پایهٔ نگهدارندهٔ آن جدا کنید.

چراغ‌های پارک / چراغ‌های روشن در طول روز

چراغ‌های پارک و چراغ‌های روشن در طول روز به کمک تکنولوژی LED ساخته شده‌اند. در صورت اختلال در عملکرد به یکی از مراکز خدمات رسانی BMW یا مراکز معتبر دیگر یا تعمیرگاه‌ها مراجعه کنید.

دسترسی پیدا کردن به چراغ راهنما / چراغ‌های نور

پایین / چراغ‌های نور بالا / فلاشر جلو

برای دنبال کردن دستورالعمل‌های کلی به صفحهٔ ۲۰۶ مراجعه کنید.
در کاپوت را باز کنید.

چراغ راهنما

Bulb A2357

۱. به چراغ‌های راهنما در سمت راست دسترسی پیدا کنید: با پیچ گوشتی تعبیه شده در جعبه ابزار خودرو، نگهدارندهٔ لوله خرطومی مخزن مایع برف پاک‌کن را از باز کنید.

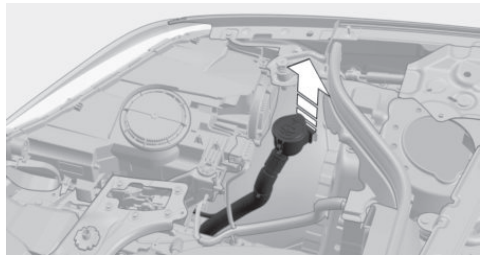

۲. سوکت لامپ را در جهت خلاف عقربه‌های ساعت بچرخانید و آن را بردارید.

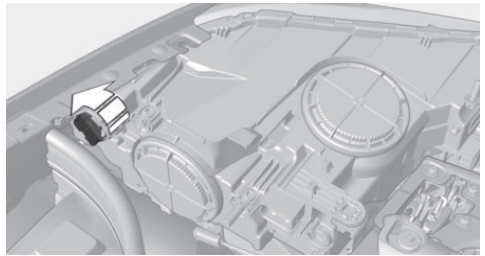

۳. لامپ را به آرامی درون سوکت فشار دهید، آن را در خلاف جهت عقربه‌های ساعت بچرخانید و آن را بردارید.

LED های چراغ جلو

مرور

چراغ‌های جلو

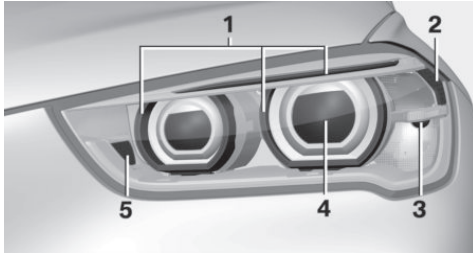

- ۱ چراغ‌های پارک / چراغ‌های روشن در طول روز
- ۲ شب رنگ‌های کناری
- ۳ چراغ‌های راهنما
- ۴ چراغ‌های نور پایین / چراغ‌های سنور بالا / فلاشر جلو
- ۵ چراغ‌های پیچ

چراغ‌های جلو

چراغ‌های زیر از تکنولوژی LED استفاده می‌کنند:

- ◀ چراغ‌های نور بالا
 - ◀ چراغ‌های پارک / چراغ‌های روشن در طول روز
 - ◀ چراغ‌های نور پایین
 - ◀ چراغ‌های جانبی
- در صورت اختلال در عملکرد به یکی از مراکز خدمات رسانی BMW یا مراکز معتبر دیگر یا تعمیرگاه‌ها مراجعه کنید.

چراغ راهنما

Bulb A2357

دسترسی به چراغ‌های راهنما

برای مرور دستورالعمل‌های کلی به صفحه ۲۰۶ مراجعه کنید.
در کاپوت را باز کنید.

۱. به چراغ‌های راهنما در سمت راست دسترسی پیدا کنید:

۵. لامپ جدید با پایه نگهدارنده آن را در خلاف جهت باز کردن آن، نصب کنید.

در انجام این مرحله، اطمینان حاصل کنید که حباب به درستی در جایگاه خود در چراغ جلوی خودرو جاگیر شده باشد و نگهدارنده لامپ نیز به درستی جا افتاده باشد.

۶. محفظه چراغ جلو را با درپوش ببندید. مطمئن شوید درپوش به درستی جا افتاده باشد.

چراغ‌های نور بالا / فلاشر چراغ جلو

لامپ ۵۵ وات H7

۱. پوشش را در جهت خلاف عقربه‌های ساعت بچرخانید و آن را بردارید.

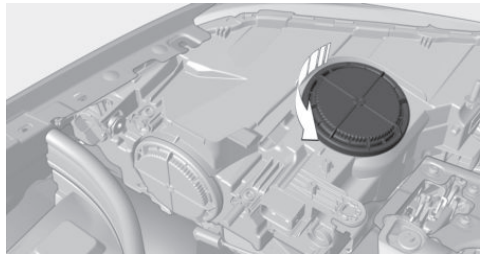

۲. نگهدارنده لامپ را به سمت عقب فشار دهید، فلش شماره ۱، و آن را بردارید.

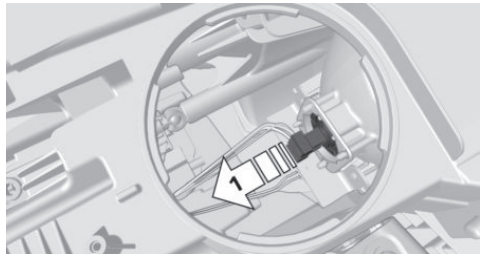

۳. حباب را از پایه نگهدارنده آن جدا کنید.

۴. در خلاف جهت برداشتن لامپ، لامپ جدید را با پایه نگهدارنده آن نصب کنید.

در انجام این مرحله، اطمینان حاصل کنید که لامپ به درستی در جای خود در چراغ جلوی خودرو جاگیر شده باشد و نگهدارنده حباب نیز به درستی قرار گرفته باشد.

۵. محفظه چراغ جلو را با درپوش ببندید. مطمئن شوید درپوش به درستی جا افتاده باشد.

لامپ ۳۵ وات H8

۱. پیچ گوشتی تعبیه شده در جعبه ابزار خودرو را از طرف سمت تخت آن و در جهت فلش شماره ۱ وارد کنید.

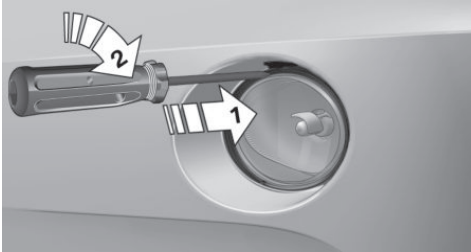

۲. پیچ گوشتی را ۹۰ درجه بچرخانید، فلش شماره ۲.
۳. چراغ مه شکن جلویی را به سمت جلو خارج کنید.
۴. رابط را جدا کنید.

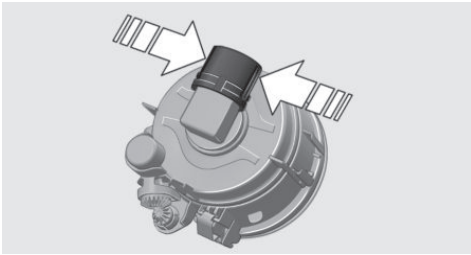

۵. قلاب لامپ را بچرخانید و آن را بردارید.

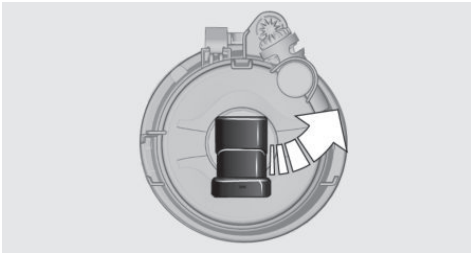

۶. لامپ را برداشته و آن را تعویض کنید.
۷. برای نصب لامپ مه شکن جدید، مراحل را برعکس تکرار کنید.

با پیچ گوشتی تعبیه شده در جعبه ابزار خودرو، نگهدارنده لوله خرطومی مخزن مایع برف پاک‌کن را باز کنید.

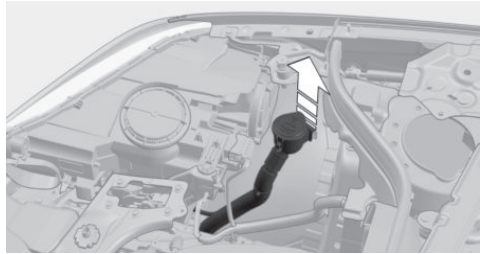

۲. سوکت لامپ را در جهت خلاف عقربه‌های ساعت بچرخانید و آن را بردارید.

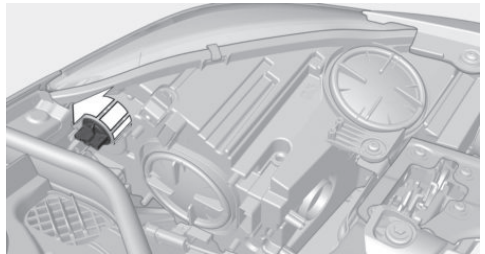

۳. لامپ را به آرامی درون سوکت فشار دهید، آن را در خلاف جهت عقربه‌های ساعت بچرخانید و آن را بردارید.
۴. در خلاف جهت برداشتن لامپ، لامپ جدید و جایگاه لامپ را نصب کنید.

چراغ‌های مه شکن جلو

برای مرور دستورالعمل‌های کلی به صفحه ۲۰۶ مراجعه کنید.

چراغ راهنما در آینه خارجی

چراغ‌های عقب از تکنولوژی LED استفاده می‌کنند. در صورت بروز اختلال در عملکرد، به یکی از مراکز خدمات رسانی BMW یا مراکز معتبر دیگر یا تعمیرگاه‌ها مراجعه کنید.

چراغ‌های راهنما در آینه خارجی خودرو از تکنولوژی LED استفاده می‌کنند. در صورت بروز اختلال در عملکرد، به یکی از مراکز خدمات رسانی BMW یا مراکز معتبر دیگر یا تعمیرگاه‌ها مراجعه کنید.

تعویض لامپ‌های / چراغ عقب خارجی خودرو

اطلاعات کلی

برای مرور دستورالعمل‌های کلی به صفحه ۲۰۶ مراجعه کنید.

چراغ راهنما: لامپ ۲۱ وات P21WLL

چراغ ترمز بیرونی: لامپ ۲۱ وات P21WLL

چراغ عقب اتومبیل، تعویض لامپ

اتومبیل با چراغ‌های جلو هالوژنی

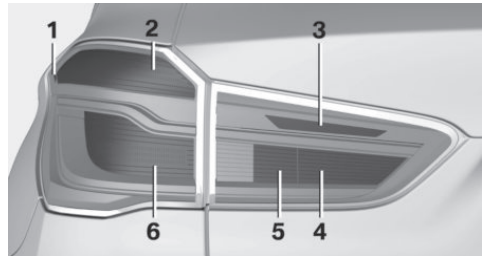

- ۱ شب رنگ‌های کناری
- ۲ چراغ راهنما
- ۳ چراغ‌های دنده عقب
- ۴ چراغ‌های ترمز داخلی
- ۵ چراغ‌های عقب اتومبیل
- ۶ چراغ‌های ترمز/چراغ‌های عقب

برداشتن چراغ‌های عقب خارجی خودرو

۱. در صندوق عقب را باز کنید.
۲. با استفاده از پیچ گوشتی تعبیه شده در جعبه ابزار، خار را باز کنید، فلش شماره ۱.
- کاور را بردارید، فلش شماره ۲.

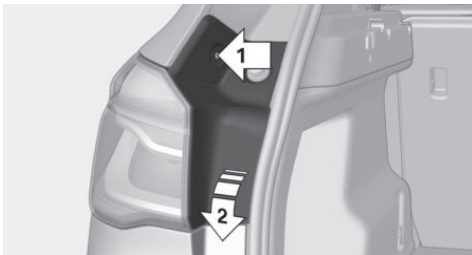

۳. هر دو مهره چراغ عقب خارجی را باز کنید، فلش شماره ۱.
- با احتیاط چراغ‌های عقب را به سمت جلو بیرون بکشید، فلش شماره ۲. مطمئن شوید به سیم کشی‌ها آسیبی نمی‌رسد.

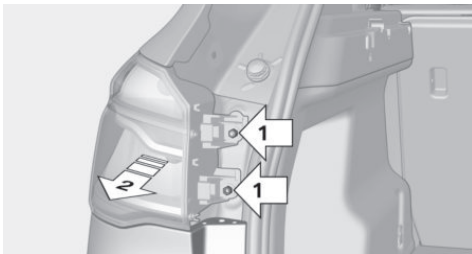

۴. سوکت را از نگهدارنده لامپ بیرون بکشید و اجازه دهید که سیم چراغ عقب، بیرون آویزان شود.

اتومبیل با چراغ‌های جلو LED

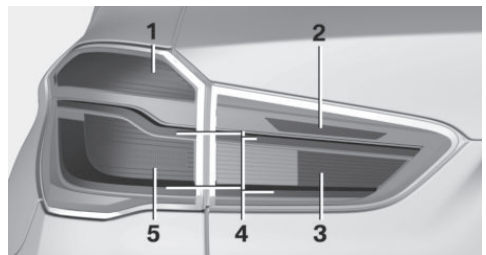

- ۱ چراغ راهنما
- ۲ چراغ‌های دنده عقب
- ۳ چراغ‌های ترمز داخلی
- ۴ چراغ‌های عقب اتومبیل
- ۵ چراغ‌های ترمز

تعویض لامپ‌ها

چراغ‌های در صندوق عقب خودرو

خودرو با چراغ‌های جلو هالوژنی

برای مرور دستورالعمل‌های کلی به صفحه ۲۰۶ مراجعه کنید.

لامپ‌های دنده عقب: لامپ ۲۱ وات P21WLL

لامپ‌های داخلی ترمز: لامپ ۲۱ وات H21WLL

لامپ‌های عقب: لامپ ۵ وات P21WLL

خودروهایی که از چراغ جلو LED برخوردارند

برای مرور دستورالعمل‌های کلی به صفحه ۲۰۶ مراجعه کنید.

لامپ‌های دنده عقب: لامپ ۲۱ وات P21WLL

لامپ‌های داخلی ترمز: لامپ ۲۱ وات H21WLL

دسترسی پیدا کردن به لامپ‌ها

۱. درب صندوق عقب را باز کنید.
۲. پوشش را از تورفتگی آن به سمت بیرون بکشید.



۳. سوکت را از نگهدارنده لامپ جدا کنید.

تعویض لامپ‌های دنده عقب و لامپ‌های داخلی ترمز

۱. هر دو چفت روی نگهدارنده لامپ را شل کنید، فلش شماره ۱.

نگهدارنده لامپ را از لامپ عقب خارج کنید، فلش شماره ۲.

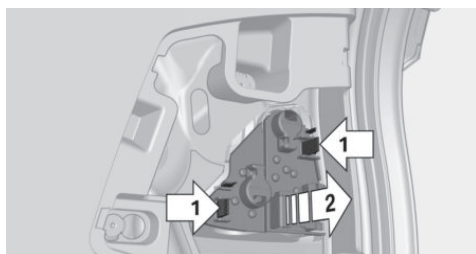

۱. سه بست روی نگهدارنده حساب لامپ را باز کنید، فلش شماره ۱.

نگهدارنده حساب را از لامپ جدا کنید، فلش شماره ۲.

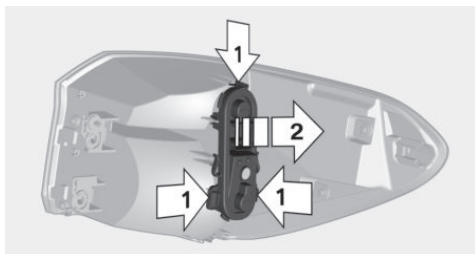

۲. لامپ که کار نمی‌کند را به آرامی به درون سوکت فشار دهید، آن را در جهت خلاف عقربه‌های ساعت بچرخانید و بردارید.

◀ لامپ بالایی: چراغ راهنما

◀ لامپ پایینی: چراغ ترمز

۳. برای نصب لامپ و نگهدارنده لامپ جدید، در جهت معکوس مراحل را تکرار نمایید و نگهدارنده لامپ را وصل کنید. اطمینان حاصل نمایید که نگهدارنده لامپ کاملاً درون بست‌ها جا افتاده باشد.

نصب چراغ عقب

۱. سوکت‌ها را متصل کنید و سیم کشی‌های روی چراغ عقب را نصب کنید، فلش شماره ۱.

۲. چراغ عقب را روی مکان مشخص شده، روی بدنه نصب کنید - فلش شماره ۲ - و آن را روی دو مهره بدنه جا بزنید.

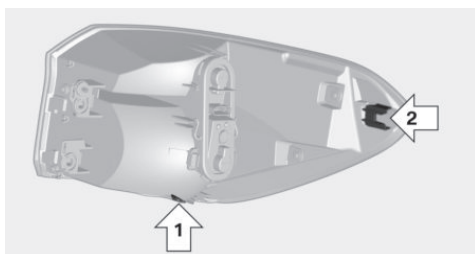

۳. چراغ عقب را فشار داده و هر دو مهره آن را سفت نمایید. فشار دهید. پوشش را نصب کنید.

نقاط مناسب جهت جک زدن خودرو

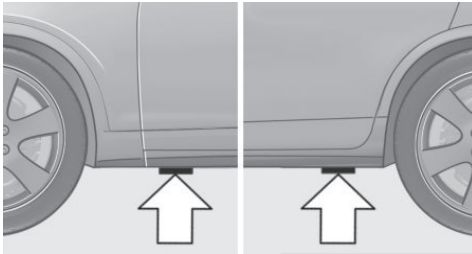

محل‌های مناسب جهت جک زدن خودرو، مطابق شکل بالا می‌باشد.

چرخ زاپاس

معیارهای ایمنی

- ◀ خودرو را تا حد ممکن در محلی دور از ترافیک و بر روی سطحی که زمین آن سفت است پارک کنید. سیستم هشدار خودرو را روشن کنید.
- ◀ ترمز دستی را بکشید و دنده را در حالت P قرار دهید.
- ◀ همه سرنشینان خودرو را خارج کنید و اطمینان حاصل کنید که در محلی امن مثلا در پشت گاردریل استقرار دارند.
- ◀ در صورت لزوم، مثلث احتیاط و یا یک چراغ هشدار را در فاصله‌ای مناسب جهت اطمینان قرار دهید.
- ◀ تعویض چرخ را فقط در سطحی سفت، صاف و مقاوم در برابر تکان و لرزش انجام دهید. برای مثال جک خودرو چنانچه بر روی خاک نرم یا لغزنده و یا یخ، برف، کاشی و مواردی از این قبیل مستقر باشد، امکان لیز خوردن و به تبع آن، افتادن خودرو از روی جک وجود دارد.
- ◀ از قرار دادن قطعات چوب و یا چیزهایی از این قبیل در زیر جک خودداری نمایید. در غیر این صورت بعلت محدودیت ارتفاع، امکان رسیدن به ظرفیت حمل وجود ندارد.
- ◀ هنگامی که خودرو بر روی جک بالا آمده است، از رفتن به زیر آن و یا روشن کردن موتور جداً خودداری نمایید. در غیر این صورت خطر مرگ وجود دارد.

۲. لامپی که کار نمی‌کند را به آرامی درون سوکت فشار دهید، آن را در خلاف جهت عقربه‌های ساعت بچرخانید و خارج کنید.

◀ لامپ بالایی: لامپ دنده عقب

◀ لامپ پایینی: لامپ ترمز داخلی

تنها خودروها با چراغ‌های جلوی هالوژن:

◀ لامپ پایینی: ۵ وات چراغ عقب

نصب نگهدارنده لامپ

۱. مراحل فوق را در جهت معکوس برای نصب لامپ انجام دهید و لامپ را وصل کنید.
- سوکت را به نگهدارنده لامپ وصل کنید.
۲. مطمئن شوید نگهدارنده لامپ کامل و درست وصل شده باشد.

چراغ ترمز مرکزی و لامپ پلاک خودرو

برای مرور دستورالعمل‌های کلی به صفحه ۲۰۶ مراجعه کنید. این لامپ‌ها به کمک تکنولوژی LED ساخته شده‌اند. در صورت اختلال در عملکرد به یکی از مراکز خدمات رسانی BMW یا مراکز معتبر دیگر یا تعمیرگاه‌ها مراجعه کنید.

تعویض چرخ‌ها

اطلاعات

هنگام استفاده از تایرهای Run-flat یا درزگیر، در صورتی که فشار هوای تایر کم شود، نیاز به تعویض فوری آن نخواهد بود. به همین دلیل در این موارد تایر زاپاس تعبیه نشده است. ابزار مورد نیاز برای تعویض چرخ زاپاس را می‌توانید به عنوان ابزار جانبی خودرو از یکی از مراکز خدمات رسانی BMW یا مراکز معتبر دیگر یا تعمیرگاه‌ها دریافت کنید.

اطلاعات



هشدار

جک خودرو برای بالا بردن خودرو - از طریق نقاط مشخص شده در زیر آن - طراحی شده است. بنابراین در صورت استفاده نادرست، خطر جراحت وجود دارد. از جک خودرو برای بالا بردن خودروهای دیگر و یا سایر بارها استفاده نکنید. ►

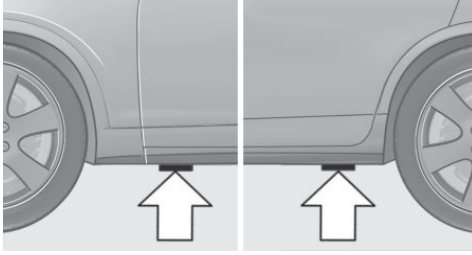

خارج کردن چرخ زاپاس

چرخ زاپاس و ابزار آن در صندوق عقب و در زیر کفپوش آن قرار دارد.

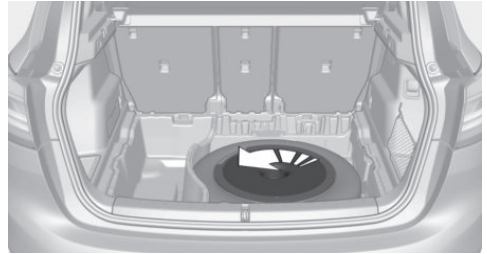

۱. مهره تاج خروسی روی چرخ زاپاس را باز کنید.
۲. درپوش را بردارید.
۳. ابزار نگهدارنده را بردارید.
۴. چرخ زاپاس را خارج کنید.

آماده شدن برای تعویض چرخ

۱. به دستورالعمل ایمنی اعلام شده در صفحه ۲۱۴ مراجعه نمایید.
۲. خودرو را به وسیله قرار دادن مانع چرخ - موجود در جعبه ابزار خودرو - در مقابل چرخ جلوی خودرو در جهت مقابل در قبال حرکت خود به خود آن مهار نمایید.
۳. پیچ‌های چرخ را به صورت نیمه باز کنید.

بالا بردن خودرو توسط جک

۱. جک خودرو را در نزدیک‌ترین محل نصب جک روی خودرو متصل نموده به طوری که جک به صورت عمودی زیر خودرو قرار بگیرد.

۲. سر جک را در شیار مربوطه روی جاکتی جابزنید.
۳. جک را تا زمانی که چرخ خودرو از روی زمین بلند شود بالا ببرید.

نصب چرخ

۱. پیچ‌های چرخ را باز کنید و آن را خارج کنید.
۲. چرخ جدید را جا زده و حداقل دو تا از پیچ‌های آن را ببندید.
- چنانچه از رینگ و چرخ‌های BMW استفاده نمی‌کنید، تمام پیچ‌های دیگر نیز می‌بایست بسته شود.
۲. تمام پیچ‌های باقی مانده را سوار کرده و به ترتیب ضربدری آنها را سفت و محکم نمایید.
۳. خودرو را پایین آورده و جک را بردارید.

پس از تعویض چرخ

۱. گشتاور سفت کردن ۱۴۰ نیوتن متر می‌باشد.
۲. چرخ خراب را با توجه به ابعاد آن، در صندوق عقب قرار دهید.
۳. فشار باد تایر را در اولین فرصت چک کرده و در صورت نیاز آن را تنظیم نمایید.
۴. سیستم نظارت بر تایر پنچر FTM را مجدداً راه‌اندازی نمایید.
- سیستم نظارت بر فشار تایر TPM را مجدداً راه‌اندازی کنید.

شارژ باتری

اطلاعات کلی

- جهت اطمینان از کارآمد بودن باتری در تمام طول عمر آن، مطمئن شوید که باتری همیشه به اندازه کافی شارژ داشته باشد. باتری ممکن است در شرایط زیر نیاز به شارژ شدن داشته باشد:
- ◀ هنگامی که بطور مداوم سفرهای کوتاه انجام می‌شود.
 - ◀ هنگامی که برای دوره‌های طولانی از خودرو استفاده نمی‌شود. مثلاً بیش از یک ماه.
 - ◀ گیربکس استپترونیک: زمانی که خودرو برای مدت زمان طولانی بر روی دنده D یا R یا N پارک شده باشد.

اطلاعات

احتیاط

برای شارژ باتری خودرو، شارژرهایی با ولتاژ و جریان بالا وجود دارند که در صورت استفاده از آن‌ها، ممکن است شبکه ۱۲ ولت برق خودرو دچار پرباری و آسیب شود. بنابراین خطر آسیب به خودرو وجود دارد. فقط از شارژرهای مخصوص باتری خودرو استفاده نموده و آن را به ترمینال‌های کمکی تعبیه شده -در محفظه موتور- متصل نمایید. ▶

پایانه‌های کمکی شارژ باتری

باتری خودرو را تنها از طریق پایانه‌های کمکی شارژ باتری -در محفظه موتور- و هنگامی که موتور خاموش است شارژ نمایید.

قطع برق خودرو

پس از قطع موقتی برق، برخی از تجهیزات می‌بایست مجدداً و در مواردی بطور تک به تک، راه‌اندازی شده و تنظیمات آن‌ها آپدیت شود. برای مثال:

- ◀ حافظه صندلی و آینه: ذخیره سازی مجدد موقعیت.
- ◀ زمان: تنظیم مجدد.
- ◀ تاریخ: تنظیم مجدد.
- ◀ سان روف: راه‌اندازی سیستم؛ برای اطلاعات بیشتر به صفحه ۵۱ مراجعه کنید.

۵. اطمینان حاصل کنید که پیچ‌های چرخ بوسیله ترکمتر کالیبره شده، سفت شده باشد.
۶. تأثیر معیوب را در اولین فرصت تعویض نمایید.

رانندگی با چرخ اضطراری

هشدار

چرخ اضطراری ابعاد مخصوصی دارد. هنگام رانندگی با چرخ اضطراری، شرایط رانندگی مانند ثبات حرکت در خطوط، افزایش خط ترمز هنگام ترمزگیری و کنترل فرمان و مسائلی از این قبیل ممکن است تحت تأثیر قرار بگیرد. در این صورت احتمال تصادف وجود دارد. در این شرایط، متعادل رانندگی کرده و از سرعت ۸۰ کیلومتر بر ساعت تجاوز نکنید. ▶

باتری خودرو

نگهداری

باتری خودرو نیاز به رسیدگی خاصی ندارد. مقدار اسیدی که به آن اضافه شده است برای سرویس مادام‌العمر باتری کافی است. برای کسب اطلاعات بیشتر در خصوص باتری خودرو می‌توانید به مراکز خدمات رسانی BMW یا مراکز معتبر دیگر و یا تعمیرگاه‌ها مراجعه کنید.

تعویض باتری

احتیاط

باتری‌های نامناسب می‌توانند منجر به آسیب رساندن و خراب کردن برخی قابلیت‌های خودرو شوند. بنابراین خطر آسیب رسیدن به خودرو وجود دارد. اطلاعات مربوط به باتری‌های مناسب خودرویتان را می‌توانید از طریق مراکز خدمات رسانی BMW جویا شوید. ▶

پس از تعویض باتری توصیه می‌شود توسط یکی از مراکز BMW یا سایر مراکز معتبر و تعمیرگاه‌ها، باتری جدید را بر روی خودروی خود رجیستر نمایید تا اطمینان حاصل شود که تمامی امکانات رفاهی خودرو به درستی به کار خود ادامه می‌دهند و پیام‌های Check Control از سوی این بخش، دیگر نمایش داده نخواهد شد.

دور ریختن باطری‌های قدیمی

باطری خودرو می‌بایست توسط مراکز خدمات رسانی BMW یا مراکز معتبر دیگر و یا تعمیرگاه‌ها دفع شود. هنگام حمل و نقل و انبار کردن، باتری را به حالت معمول قرار دهید. هنگام حمل و نقل، باطری را در محلی امن قرار داده تا از افتادن و غلتیدن آن جلوگیری شود.



فیوزها

اطلاعات

هشدار



فیوزهای نامناسب یا تعمیر شده می‌توانند موجب پرباری در خطوط و دستگاه‌های الکتریکی شوند. بنابراین خطر آتش سوزی وجود دارد. هرگز تلاش نکنید تا یک فیوز سوخته را تعمیر کنید. یک فیوز خراب را با فیوزی از رنگ دیگر یا شدت جریان متفاوت، تعویض نکنید. ▶
انبرهای پلاستیکی به همراه اطلاعات مربوط به انواع فیوزها در جعبه فیوز داخل محفظه داشبورد قابل دسترسی خواهد بود.

داخل محفظه داشبورد

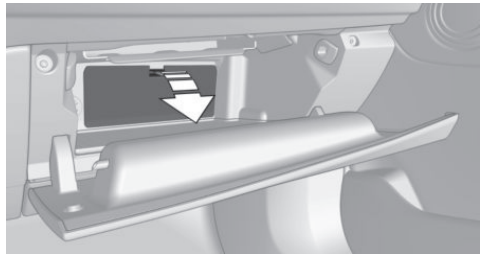

درپوش را به سمت پایین باز کنید.

سیستم کمکی از کار افتادن خودرو

مرور

امکانات و ویژگی‌های خودرو



دکمه SOS بر روی سقف خودرو قرار دارد.

در این بخش همه استانداردها، ویژگی‌های خاص هر کشور و آپشن‌هایی که در ورژن‌ها ارائه شده است توضیح داده می‌شود. ویژگی‌هایی که با توجه به آپشن‌های انتخابی یا ورژن کشور شما ممکن است در خودروی شما وجود نداشته باشند نیز توضیح داده شده‌اند. این موضوع در مورد عملکردها و سیستم‌های مربوط به ایمنی خودرو نیز صدق می‌کند. مقررات خاص هر کشور بایستی زمان استفاده از امکانات و سیستم‌ها مورد توجه قرار گیرد.

الزامات

- ◀ سیم کارت قرارداده شده در خودرو فعال شده باشد.
- ◀ حالت Radio-ready روشن باشد.
- ◀ سیستم کمکی کارآمد باشد.

فلاشرهای هشدار خطر



دکمه در مرکز کنسول واقع شده است.

وارد کردن درخواست اضطراری

۱. کاور را به آرامی فشار داده تا باز شود.
 ۲. دکمه SOS را فشار دهید تا LED روی دکمه به رنگ سبز روشن شود.
- ◀ چراغ LED به رنگ سبز روشن می‌شود: یک پیام اضطراری صادر شده است.
 - اگر یک درخواست لغو بر روی صفحه نمایش ظاهر شود، درخواست اضطراری می‌تواند کنسل شود.
 - چنانچه شرایط اجازه دهد، داخل خودرو بمانید تا ارتباط برقرار شود.
 - ◀ هنگامی که ارتباط با مرکز پاسخگویی BMW برقرار شود، چراغ LED به رنگ سبز چشمک زن در می‌آید.
 - ◀ وقتی که درخواست اضطراری توسط مرکز پاسخگویی BMW دریافت شود، BMW با شما تماس می‌گیرد و مراحل بعدی جهت یاری شما انجام می‌پذیرد.
 - ◀ چنانچه شما قادر به پاسخگویی نباشید، در شرایط بخصوصی مرکز پاسخگویی BMW می‌تواند گام‌های دیگری جهت کمک به شما بردارد.
 - به این منظور، اطلاعات تعیین کننده جهت امداد، به مرکز

درخواست اضطراری هوشمند

مفهوم کلی

در شرایط اضطراری، یک درخواست اضطراری هوشمند از طریق این سیستم صادر خواهد شد.

اطلاعات کلی

در شرایط اضطراری فقط دکمه SOS را فشار دهید. به دلیل مسائل فنی، درخواست اضطراری نمی‌تواند در شرایط نامساعد تضمین شود.

باطری به باطری کردن

اطلاعات کلی

چنانچه باطری خالی شود، موتور می‌تواند به کمک باطری خودرو دیگری روشن شود. برای این کار به کابل باطری به باطری نیاز است. تنها از کابلی استفاده کنید که گیره‌های عایق داشته باشد.

اطلاعات

هشدار



برخورد با قطعات در حال کار می‌تواند منجر به شوک الکتریکی شود. بنابراین خطر آسیب جانی وجود دارد. قطعاتی که در آنها جریان برق وجود دارد را لمس نکنید. جهت جلوگیری از خطر جراحت و آسیب به خودرو، ضوابط ذیل را رعایت نمایید. ▶

آماده سازی

احتیاط



در صورت تماس دو خودرو با یکدیگر، هنگام روشن کردن بصورت باطری به باطری کردن، احتمال وقوع اتصالی وجود دارد. بنابراین احتمال آسیب رسیدن به خودرو وجود دارد. احتیاط کنید که هیچ گونه تماس بین دو خودرو اتفاق نیفتد. ▶

۱. چک کنید که باطری خودروی دیگر نیز ۱۲ ولت باشد. این اطلاعات بر روی باطری قابل دستیابی است.
۲. موتور خودروی کمک رسان را خاموش کنید.
۳. سیستم‌های الکترونیکی یا مصرف کننده برق را در هر دو اتومبیل، خاموش کنید.

پاسخگویی BMW ارسال می‌گردد. اطلاعاتی از قبیل محل استقرار کنونی خودرو.

◀ چنانچه چراغ LED به رنگ سبز شروع به خاموش و روشن شدن کرد، صدای مرکز پاسخگویی BMW دیگر از طریق اسپیکر برای شما قابل شنیدن نیست. با این حال، صدای شما همچنان توسط مرکز پاسخگویی BMW شنیده می‌شود.

صدور اتوماتیک درخواست اضطراری

در شرایط خاص، پیام اضطراری بصورت اتوماتیک پس از تصادف شدید، صادر می‌شود. اطلاع رسانی اتوماتیک تصادف، با فشار دادن دکمه SOS، تحت تاثیر قرار نخواهد گرفت.

مثلث خطر خودرو



مثلث خطر خودرو در داخل درب صندوق عقب خودرو قرار دارد. مثلث خطر خودرو را در جهت طرفین حرکت دهید و سپس آن را از خارج کنید.

بسته کمک‌های اولیه

اطلاعات

برخی از این لوازم تاریخ مصرف مشخصی دارند. این تاریخ مصرف را کنترل کنید و محتویات تاریخ مصرف گذشته را سریعاً تعویض نمایید.

محل استقرار

بسته کمک‌های اولیه در صندوق عقب، در سمت چپ محفظه ذخیره‌سازی قرار دارد.

پایانه‌های کمکی شارژر باتری



چنانچه کابل باتری به باتری به صورت اشتباه متصل شوند، ممکن است ایجاد جرقه کند. بنابراین خطر جراث و وجود دارد. هنگام اتصال دقت کنید که اتصال بطور صحیح انجام شود. ►

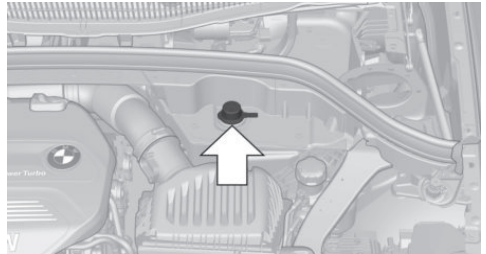

پایانه کمکی شارژر باتری در محفظه موتور، نقش قطب مثبت را ایفا می‌کند.

کاور پایانه کمکی را باز کنید.

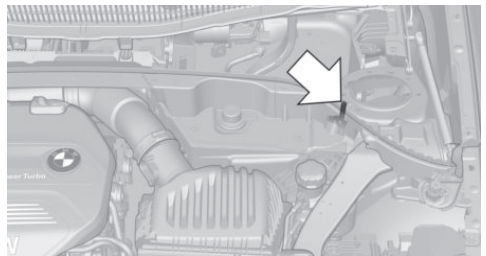

یک مهره مخصوص در این قسمت، نقش قطب منفی را ایفا می‌کند.

کابل‌ها را متصل کنید

1. درپوش پایانه کمکی BMW را بردارید.
2. یک سر گیره کابل مثبت را به قطب مثبت باتری کمک رسان متصل کنید.
3. سر دیگر گیره را به قطب مثبت باتری خودرویی که قرار است روشن شود وصل کنید.
4. یک سر گیره کابل منفی را به قطب منفی باتری کمک رسان متصل کنید.
5. سر دیگر گیره را به قطب منفی باتری خودرویی که قرار است روشن شود و یا اتصال بدنه آن متصل کنید.

استارت زدن موتور

از اسپری مایعات جهت روشن کردن موتور بپرهیزید.

1. موتور خودروی کمک رسان را روشن نموده و اجازه دهید تا چند دقیقه در حالت درجا، موتور با سرعت در حال افزایش کار کند.
 2. موتور خودرویی که قرار است روشن شود را به حالت عادی استارت بزنید.
 3. اگر تلاش برای روشن کردن خودرو موفقیت آمیز نبود، قبل از تلاش مجدد چند دقیقه صبر کنید تا باتری به حد کافی شارژ شود.
 4. موتور هر دو خودرو را برای چندین دقیقه روشن نگه دارید.
 4. کابل باتری به باتری را برعکس ترتیبی که آن را متصل نمودید، جدا کنید.
- باتری را کنترل کنید و در صورت نیاز آن را مجدداً شارژ کنید.

روشن کردن به وسیله یدک کشیدن و یدک کش کردن

اطلاعات



زمانی که که سیستم ایمنی هوشمند فعال باشد، بعلت برخی محدودیت‌ها و بعضی قابلیت‌ها ممکن است هنگام روشن کردن به وسیله یدک کشیدن خودرو دچار اختلال شوند. مثل: هشدار کنترل جلو، با قابلیت ترمز گیری سبک. بنابراین خطر تصادف وجود دارد. سیستم ایمنی هوشمند را بطور کامل قبل از یدک کش کردن خودرو خاموش کنید. ►

خودرو یدک کش

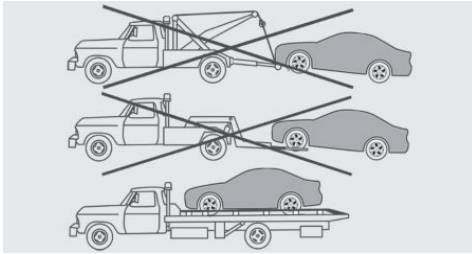

خودرو خود را فقط بر روی یک سطح صاف حمل و نقل کنید.

احتیاط

هنگامی که برای کشیدن خودرو از طریق قلاب بکسل یا بدنه و شانس استفاده می‌کنید، احتمال آسیب دیدن به خودرو وجود دارد. امکان آسیب رسیدن به قطعات خودرو وجود دارد. خودرو را به توسط ابزار مناسب بکشید. ▶

از قلاب بکسل که در جلوی خودرو وجود دارد، فقط برای تثبیت موقعیت خودرو استفاده کنید.

کشیدن سایر خودروها

اطلاعات

هشدار

اگر خودرو کشنده سبک‌تر یا کوچک‌تر از خودرویی که کشیده می‌شود باشد، قلاب بکسل در جلوی خودرو ممکن است کنده شود و یا نتواند وضعیت را کنترل کند. بنابراین خطر تصادف وجود خواهد داشت. اطمینان حاصل کنید که خودرو کشنده بزرگ‌تر و سنگین‌تر از خودرویی که کشیده می‌شود، باشد. ▶

احتیاط

اگر اتصال سیم بکسل و یا قلاب بکسل بطور صحیح انجام نشده باشد، ممکن است به سایر قطعات خودرو آسیب برسد. سیم بکسل یا قلاب بکسل را بطور صحیح متصل کنید. ▶

◀ بسته به قوانین محلی، سیستم هشدار دهنده را روشن کنید.
 ◀ چنانچه سیستم الکتریکی خودرو کار نمی‌کند، به وسیله یک مثلث احتیاط و یا یک نشانه، خودروهای پشتی را از وضعیت خودرویی که کشیده می‌شود آگاه کنید.

گیربکس استیپترونیک بدون xDrive: حمل و نقل خودروی شما

اطلاعات

در این حالت، خودرو شما مجاز به یدک کش شدن نمی‌باشد.

خودرو یدک کش

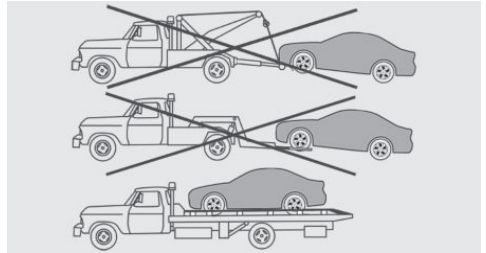

خودرو خود را فقط بر روی یک سطح صاف حمل و نقل کنید.

احتیاط

هنگامی که برای کشیدن خودرو از طریق قلاب بکسل یا بدنه و شانس استفاده می‌کنید، احتمال آسیب دیدن به خودرو وجود دارد. امکان آسیب رسیدن به قطعات خودرو وجود دارد. خودرو را به توسط ابزار مناسب بکشید. ▶

از قلاب بکسل که در جلوی خودرو وجود دارد، فقط برای تثبیت موقعیت خودرو استفاده کنید.

خودرو با Steptronic transmission و xDrive: حمل

خودرو شما

اطلاعات

در این حالت، خودرو شما مجاز به یدک کش شدن نمی‌باشد.

قلاب بکسل

میلهٔ بکسل باید در هر دو خودرو، در یک سمت باشد. در صورتی که بستن اتصالات در یک سمت خودرو ممکن نباشد لطفاً موارد زیر را مد نظر قرار دهید:

- ◀ در پیچ‌ها امکان مانور کمتر و محدودتری وجود دارد.
- ◀ سیم بکسل در صورتی که به صورت غیر هم سمت بسته شود نیروهای جانبی تولید می‌کند.

اطلاعات

احتیاط

اگر از گیره بکسل به نحو درست استفاده نشود، می‌تواند موجب آسیب به خودرو و یا گیره شود. ▶

به نکات زیر جهت استفاده از گیرهٔ بکسل توجه نمایید:

- ◀ فقط از گیرهٔ بکسلی استفاده کنید که به همراه خودرو ارائه شده است استفاده نمایید و آن را بطور کامل به سمت داخل پیچ دهید.
- ◀ برای یدک کردن خودرو، از گیرهٔ بکسل فقط در جاده‌های هموار استفاده کنید.
- ◀ از گیرهٔ بکسل که در جلوی خودرو قرار دارد، صرفاً برای تثبیت موقعیت خودرو استفاده کنید.
- ◀ از ایجاد بار جانبی بر روی اتصالات بکسل اجتناب کنید. به طور مثال با اتصالات بکسل سعی نکنید که خودرو را بلند کنید.

طناب بکسل

در زمانی که شروع به بکسل نمودن می‌کنید مطمئن شوید که طناب بکسل محکم می‌باشد. برای جلوگیری از تنش ناشی از حرکت تند قطعات و اجزای خودرو همواره از طناب‌های و تسمه‌های ناپلونی استفاده نمایید.

گیرهٔ بکسل

اطلاعات کلی

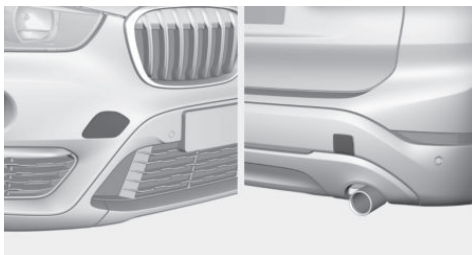

بر روی قسمت کناری کاور فشار وارد کنید تا آن را خارج کنید.

روشن کردن به وسیله یدک‌کش کردن

گیربکس استپترونیک

خودرو را به کمک یدک‌کش، روشن نکنید.

روشن کردن به وسیله یدک کشیدن، به دلیل سیستم گیربکس استپترونیک امکان پذیر نمی‌باشد. نقصی که باعث شده فرایند استارت مختل شود را رفع کنید.

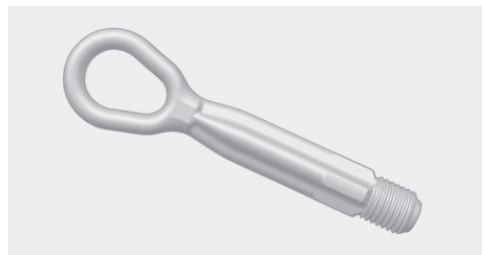

گیرهٔ بکسل همیشه باید در خودرو باشد. این گیره را می‌توان در قسمت جلویی و یا عقبی خودرو پیچ کرد. گیرهٔ بکسل به همراه جعبه ابزار در قسمت صندوق عقب خودرو هستند. برای اطلاعات بیشتر به صفحهٔ ۲۰۶ مراجعه نمایید.

نگهداری و مراقبت

امکانات و ویژگی‌های خودرو

در این بخش همه استانداردها، ویژگی‌های خاص هر کشور و آپشن‌هایی که در ورژن‌ها ارائه شده است توضیح داده می‌شود. ویژگی‌هایی که با توجه به آپشن‌های انتخابی یا ورژن کشور شما ممکن است در خودروی شما وجود نداشته باشند نیز توضیح داده شده‌اند. این موضوع در مورد عملکردها و سیستم‌های مربوط به ایمنی خودرو نیز صدق می‌کند. مقررات خاص هر کشور بایستی زمان استفاده از امکانات و سیستم‌ها مورد توجه قرار گیرد.

شست‌وشوی خودرو

اطلاعات کلی

هنگام باز کردن در موتور، اجسام خارجی مانند برگ‌هایی که روی شیشه جلوی خودرو ریخته است را به طور منظم از روی شیشه بردارید. خودروی خود را به طور منظم مخصوصاً در فصل زمستان بشویید. کثیفی زیاد و نمک جاده ممکن است به خودرو آسیب برساند.

بخار شویی و شست‌وشو با آب فشار قوی

اطلاعات

هشدار



زمانی که با آب فشار قوی خودرو را می‌شوید، اجزای داخلی امکان دارد به دلیل فشار قوی و یا درجه حرارت بالا آسیب ببینند. همچنین ممکن است قطعات خودرو نیز آسیب ببینند. بنابراین فاصله ایمنی را رعایت کنید و آب فشار قوی را به مدت طولانی بر روی خودرو نگیرید. از دستورالعمل مصرف کنندگان در خصوص شست‌وشو با دمای بالا استفاده کنید. ►

فاصله و دما

◀ بیشترین دما: 60° C.

◀ کمترین فاصله از سنسورها، دوربین‌ها و قفل‌ها: ۳۰ سانتی متر.

◀ کمترین فاصله از شیشه سان روف: ۸۰ سانتی متر.

کارواش‌های اتوماتیک

اطلاعات

- ◀ کارواش‌هایی که از پارچه یا برس‌های نرم استفاده می‌کنند به دلیل اینکه آسیبی به رنگ خودرو نمی‌رسانند در اولویت هستند.
- ◀ مطمئن شوید که رینگ‌ها و تایرها در جریان حرکت خودرو آسیب نمی‌بینند.
- ◀ آینه‌های کناری را بخوابانید، در غیر این صورت ممکن است با توجه به عرض خودرو آسیب ببینند.
- ◀ سنسور باران را غیرفعال کنید (صفحه ۷۵) تا برف پاک‌کن‌ها به صورت خودکار شروع به کار نکنند.
- ◀ در بعضی مواقع ممکن است هشدار به صورت غیر عمدی توسط سیستم سنسور حرکت داخلی فعال شود.
- جهت جلوگیری از فعال شدن این هشدار به صفحه ۴۷ مراجعه کنید.

هشدار



ریل‌های مرتفع در کارواش‌ها می‌تواند به قطعات بدنه آسیب وارد کند. همچنین می‌تواند به دیگر قطعات نیز صدمه وارد کند. از مراجعه به کارواش‌هایی که ریل‌هایی بلندتر از ۱۰ سانتی متر دارند پرهیز کنید. ►

قبل از مراجعه به کارواش

برای اینکه مطمئن شوید که خودروی شما می‌تواند وارد دستگاه کارواش شود مراحل زیر را دنبال کنید:

۱. وارد کارواش شوید.
 ۲. اهرم سردنده را در حالت N قرار دهید.
 ۳. مطمئن شوید که ترمز دستی رها شده است.
 ۴. موتور را خاموش کنید.
- در این حالت سویچ خودرو باز می‌شود و دو پیام کنترلی نشان داده می‌شوند.
- زمانی که خودرو در حالت N است نمی‌توان آن را از بیرون قفل

رنگ خودرو

مراقبت‌های معمول از عوامل تاثیرگذار در رانندگی ایمن است که موجب حفظ ارزش خودروی شما نیز می‌شود. تاثیرات محیطی در مناطقی که آلودگی هوا یا آلودگی‌های طبیعی مانند مکان‌هایی که صمغ درختان زیاد است می‌تواند روی کیفیت رنگ خودرو تاثیر بگذارد.

بنابراین می‌بایست دوره‌های مراقبت از خودروی خود را با توجه به تاثیر شرایط گوناگون تغییر دهید. مवाद خورنده مانند لکه‌های سوخت، روغن و مدفوع پرندگان جهت جلوگیری از تغییر رنگ و یا کمرنگ‌تر شدن می‌بایست هر چه سریع‌تر تمیز شوند.

مراقبت از چرم‌ها

گرد و خاک را به وسیله یک تکه پارچه و یا جاروبرقی از روی چرم‌ها بگیرید. در غیر این صورت ذرات گرد و غبار و دوده جاده‌ها بر روی خلل و فرج چرم می‌نشینند و موجب تخریب زودرس سطح آن می‌شوند.

برای جلوگیری از کمرنگ شدن چرم‌ها به دلایلی چون تماس مستمر با لباس‌ها، از محصولات مراقبت از چرم هر ۲ ماه یکبار استفاده کنید. در مورد چرم‌های روشن‌تر این کار را با فاصله زمانی کمتری انجام دهید زیرا گرد و خاک و دوده در این سطوح بیشتر دیده می‌شوند.

از محصولات مراقبت از چرم استفاده کنید و گرنه کثیفی و روغن به تدریج لایه محافظ سطح چرم را از بین می‌برد. محصولات مناسب را می‌توانید از مرکز خدمات نمایندگان یا مراکز خدمات مجاز و تعمیرگاه‌ها تهیه کنید.

مراقبت از اجناس و لوازم داخلی

به طور مرتب با جارو برقی تمیز کنید. چنانچه لوازم داخلی کثیف شده بودند، مثلاً لکه نوشیدنی بر روی آن ایجاد شده بود از اسفنج نرم یا پارچه نازک همراه با مایع تمیز کننده مناسب برای فضاهای داخلی استفاده کنید.

کرد. چنانچه بخواهید این کار را انجام دهید صدایی به صورت سیگنال به گوش می‌رسد.

برای روشن کردن خودرو در گیربکس استپترونیک مراحل زیر را انجام دهید:

۱. پدال ترمز را فشار ندهید.
۲. دکمه Start/Stop را فشار دهید.

چراغ‌های جلو

< دستمال خشک، شوینده‌های اسیدی و ساینده را بر روی چراغ‌ها نکشید.

< قسمت‌هایی که کثیف و لک شده‌اند (مثلاً توسط حشرات) را ابتدا خیس کنید، سپس با شامپو و آب بشویید.

< از اسپری یخ‌زدا برای زدودن یخ‌ها استفاده کنید و اصلاً از کاردک استفاده نکنید.

پس از شست‌وشوی خودرو

پس از شست‌وشوی خودرو ترمزها را درگیر کرده و آن‌ها را خشک کنید در غیر این صورت ممکن است تاثیر ترمزها کاهش یافته و موجب فرسایش دیسک‌های ترمز شود.

برای جلوگیری از کاهش دید به علت بخار ایجاد شده و همچنین کاهش صدای برف پاک‌کن و استهلاک تیغه آن هر آنچه که بر روی شیشه‌ها باقی مانده است را کاملاً پاک کنید.

مراقبت از خودرو

محصولات مراقبت از خودرو

کارخانه تولید کننده خودروی شما پیشنهاد می‌دهد که فقط از محصولات BMW برای نگهداری و تمیز کردن خودروی خود استفاده کنید.

هشدار

پاک کننده‌ها شامل موادی می‌باشند که می‌تواند برای سلامتی شما مضر باشد. همچنین احتمال آسیب دیدن نیز وجود دارد. زمانی که فضاهای داخلی را تمیز می‌کنید درها و پنجره‌ها را باز بگذارید. فقط از محصولاتی استفاده کنید که برای خودرو تولید شده‌اند. طبق دستورالعملی که بر روی مخزن آن‌ها درج شده است استفاده نمایید.

برای تمیز کردن درز لوازم، دست خود را به صورت جارو کشیدن‌های متمادی حرکت دهید. از ساییدن سطوح بپرهیزید.

هشدار



گیره‌ها و زیپ‌های شلوار یا انواع دیگر لباس ممکن است به کاور صندلی‌ها صدمه وارد کنند. مطمئن شوید که زیپ‌ها بسته هستند. ▶

مراقبت از اجزا و قطعات خاص

رینگ‌هایی با آلیاژ سبک

زمانی که خودرو را تمیز می‌کنید برای رینگ‌ها فقط از تمیزکننده‌های خنثی و یا آنهایی که PH بین ۵ تا ۹ دارند استفاده کنید. از محلول‌های تمیزکننده، ساینده و یا از بخارشور با دمای بیش از 60°C استفاده نکنید. طبق دستورالعمل‌های کارخانه تولید کننده استفاده کنید. تمیزکننده‌های خشن، اسیدی و قلیایی می‌تواند لایه محافظ قطعات همجوار مانند دیسک ترمز را از بین ببرد.

سطوح کرومی

قطعاتی مانند گریل رادياتور و یا دستگیره درها را با آب زیاد به همراه کمی شامپو مخصوصاً زمانی که در معرض نمک جاده بوده است با دقت بشویید.

قطعات لاستیکی

تأثیرات محیطی می‌تواند اثر مخربی روی قطعات لاستیکی داشته و باعث کاهش درخشش آن‌ها شود. برای تمیزکاری فقط از آب و محصولات نگهداری مناسب - که توسط تولید کننده محصولات مراقبت از خودروی BMW پیشنهاد می‌شود- استفاده کنید. قطعات لاستیکی پوشیده شده را به صورت خاص با محلول‌های مخصوص نگهداری مواد لاستیکی در فواصل مشخص، نگهداری نمایید. زمانی که می‌خواهید نوارهای آب بندی لاستیکی را تمیز کنید جهت جلوگیری از ایجاد هرگونه آسیب و یا صدایی هرگز از محلول‌هایی که سیلیکون دارند استفاده نکنید.

قطعات چوبی ظریف

سطوح چوبی ظریف و قطعات چوبی را فقط با پارچه ضخیم نمناک تمیز کرده و سپس با پارچه نرم خشک کنید.

قطعات پلاستیکی

این قطعات شامل:

- ◀ سطوح چرم مصنوعی.
- ◀ نمدی سقف.
- ◀ لنز لامپ‌ها.
- ◀ پوشش صفحه آمپر.
- ◀ قطعاتی که با اسپری مشکی مات شده‌اند.
- ◀ قطعات رنگ شده در فضای داخلی خودرو.
- با پارچه ظریف تمیز شود. پارچه با کمی آب مرطوب شود. نمدی سقف خودرو را خیس نکنید.

احتیاط



پاک‌کننده‌هایی که حاوی الکل یا حلال‌هایی مانند تینر، حلال‌های قوی روغن، پاک‌کننده‌های گریس، بنزین و غیره می‌باشد ممکن است به قطعات پلاستیکی آسیب بزند. همچنین خطر آسیب به تجهیزات خودرو نیز وجود دارد. با پارچه ظریف تمیز کنید و در صورت نیاز پارچه را کمی مرطوب کنید. ▶

کمربند ایمنی

کمربندهای ایمنی که کثیف شده باشند ممکن است تأثیر سوئی روی قابلیت چرخیدن آن داشته باشد و در نتیجه تأثیر منفی روی امنیت مسافر نیز خواهد داشت.

هشدار



پاک‌کننده‌های شیمیایی می‌تواند تأثیر منفی بر روی بند کمربندها داشته باشند. این امر موجب کاهش تأثیر محافظت آن می‌شود. در این صورت احتمال آسیب یا حتی خطر مرگ سرنشینان را تهدید می‌کند. فقط از محلول صابون رقیق شده برای تمیز کردن کمربند ایمنی استفاده کنید. ▶

از محلول صابون رقیق شده برای تمیز کردن قفل کمربند ایمنی استفاده کنید.

تا زمانی که سوییچ کمربند خشک نشده است، از آن استفاده نکنید.

از پارچه ظریف و صابون مورد استفاده در ماشین ظرفشویی استفاده کنید.

در طولانی مدت

چنانچه خودرو به مدت بیش از ۳ ماه روشن نشود، بازرسی‌های مخصوصی می‌بایست انجام پذیرد. جهت کسب اطلاعات بیشتر می‌توانید به مرکز خدمات نمایندگی‌ها یا مرکز خدمات مجاز و تعمیرگاه‌ها مراجعه نمایید.

موکت و کف پوش‌ها

هشدار

اجسام در منطقه زیر پای راننده می‌تواند موجب ایجاد محدودیت‌هایی در فاصله پدال یا مسدود شدن پدال فشرده شده شود. در این مواقع احتمال خطر تصادف بوجود می‌آید. وسایل را طوری در داخل خودرو جا سازی کنید که امن باشند و تحت هیچ شرایطی نتوانند به محوطه زیر پای راننده وارد شوند. از موکت‌ها و یا کف پوش‌هایی استفاده کنید که برای خودروی شما مناسب باشند و به کف خودرو بچسبند. از کفیوش‌های بزرگتر و همچنین از چندین کفیوش متفاوت استفاده نکنید. مطمئن شوید که فضای کافی برای پدال‌ها وجود دارد. مطمئن شوید که کف پوش‌ها پس از برداشته شدن مثلاً برای شست‌وشو، دوباره سر جای خود به خوبی نصب شده‌اند. کف پوش‌ها برای شست‌وشو می‌توانند برداشته شوند. اگر موکت‌های کف خیلی کثیف هستند آنها را با پارچه نازک، آب و یا پاک کننده پارچه و منسوجات تمیز کنید. برای جلوگیری از فرسودگی کف پوش‌ها، آن‌ها را در طول استفاده جایجا کنید.

لنزهای دوربین و سنسور

برای تمیز کردن لنز دوربین و سنسورها از تکه‌ای پارچه نازک که کمی به مایع شیشه شور آغشته شده است استفاده کنید.

نمایشگر / اسکرین‌ها / شیشه محافظ نمایشگر بالایی

احتیاط

پاک کننده‌های شیمیایی چه به صورت مایع و چه به صورت اسپری می‌تواند به روی سطح نمایشگر و اسکرین‌ها صدمه وارد کند. همچنین خطر آسیب به تجهیزات نیز وجود دارد. این سطوح می‌بایستی با پارچه ظریف آنتی استاتیک (ضد الکتریسته ساکن) تمیز شوند. ►

احتیاط

سطح نمایشگرها می‌تواند با استفاده نادرست و نامناسب از پاک کننده‌ها آسیب ببیند. همچنین خطر آسیب به تجهیزات نیز وجود دارد. از فشار زیاد بر روی این سطوح اجتناب کنید و از وسایلی که می‌تواند ایجاد خط و خش کنند برای این سطوح استفاده نکنید. ►

این سطوح را فقط با پارچه ظریف و تمیز آنتی استاتیک پاک کنید. برای پاک کردن شیشه محافظ Head-up Display





مراجع

این بخش شامل اطلاعات فنی است که به شما کمک می‌کند به اطلاعات مدنظر خود دسترسی پیدا کنید.

اطلاعات فنی

امکانات و ویژگی‌های خودرو

در این بخش همه استانداردها، ویژگی‌های خاص هر کشور و آپشن‌هایی که در ورژن‌ها ارائه شده است توضیح داده می‌شود. ویژگی‌هایی که با توجه به آپشن‌های انتخابی یا ورژن کشور شما ممکن است در خودروی شما وجود نداشته باشند نیز

توضیح داده شده‌اند. این موضوع در مورد عملکردها و سیستم‌های مربوط به ایمنی خودرو نیز صدق می‌کند. مقررات خاص هر کشور بایستی زمان استفاده از امکانات و سیستم‌ها مورد توجه قرار گیرد.

اطلاعات

اطلاعات فنی و مشخصات آورده شده در این دفترچه به عنوان مقادیر راهنما مورد استفاده قرار گرفته شده است. اطلاعات مخصوص خودرو می‌تواند با مقادیر ذکر شده در این دفترچه راهنما به دلیل تجهیزات مخصوص استفاده شده، نسخه خودروی شما با روش‌های خاص اندازه‌گیری کشور مبدا خودرو، تفاوت

داشته باشد. مقدارهای جزئی و دقیق می‌تواند در اسناد تایید شده، بر روی برچسب‌های خودرو و یا با پرسش از مراکز خدمات رسانی BMW یا مراکز دیگر معتبر خدمات رسانی یا تعمیرگاه‌ها، پیدا شود. اطلاعات موجود در اسناد خودرو همواره دارای اولویت هستند.

ابعاد

ابعاد خودرو می‌تواند به دلیل نسخه خودرو، ورژن و تجهیزات خودرو متغیر باشد. ارتفاع‌های ذکر شده شامل قطعات الحاقی به خودرو مانند آنتن‌های روی سقف و باربند خودرو نمی‌باشد.

این ارتفاعات می‌تواند برای مثال به دلیل استفاده از تجهیزات خاص، تایرها، بار و نوع شاسی خودرو تغییر کند.

BMW X1

پهنای خودرو با احتساب آینه‌ها	میلی متر - اینچ	۲۰۶۰ - ۸۱/۱
پهنای خودرو بدون احتساب آینه‌ها	میلی متر - اینچ	۱۸۲۱ - ۷۱/۷
ارتفاع	میلی متر - اینچ	۱۵۹۸ - ۶۲/۹
طول	میلی متر - اینچ	۴۴۵۵ - ۱۷۵/۴
فاصله بین دو محور	میلی متر - اینچ	۲۶۷۰ - ۱۰۵/۱
کم‌ترین شعاع دور زدن	متر - فوت	۱۱/۴ - ۳۷/۴

وزن‌ها

xDrive 28i		
مجموع وزن خودرو	کیلوگرم - پوند	۴۷۲۰/۲ - ۱۴۱
بار خودرو	کیلوگرم - پوند	۹۰۰ - ۴۰۸
بار محور جلو	کیلوگرم - پوند	۲۴۷۰/۱ - ۱۱۲۰
بار محور عقب	کیلوگرم - پوند	۲۳۷۵/۱ - ۱۰۷۷
ظرفیت بار سقف	کیلوگرم - پوند	۱۶۵ - ۷۵
ظرفیت محفظه بار صندوق عقب	لیتر - فوت مکعب	۵۸/۷ - ۲۷/۱ - ۵۰۵ - ۱۵۵۰

ظرفیت‌ها

یادداشت‌ها	لیتر	
برای اطلاعات در مورد کیفیت سوخت به صفحه ۱۸۴ مراجعه کنید.	۵۱	مخزن سوخت
برای اطلاعات در مورد کیفیت سوخت به صفحه ۱۸۴ مراجعه کنید.	۶۱	مخزن سوخت بزرگ تر

مصرف سوخت

مصرف سوخت ترکیبی (لیتر در ۱۰۰ کیلومتر)	مصرف سوخت جاده‌ای (لیتر در ۱۰۰ کیلومتر)	مصرف سوخت شهری (لیتر در ۱۰۰ کیلومتر)	نوع خودرو
۵/۹	۵/۱	۷/۱	X1 sDrive 20i
۶/۳	۵/۶	۷/۶	X1 xDrive 20i
۶/۴	۵/۷	۷/۷	X1 xDrive 25i

مقدار مصرف سوخت خودرو وابسته به سایز رینگ و مدل تایر می‌باشد.

مقادیر اعلام شده مربوط به سایز رینگ و تایر استاندارد خودرو می‌باشد.

ضمیمه

هرگونه به روز رسانی در دفترچه راهنمای خودرو در این قسمت ذکر می‌شود.

سیستم فعال حفاظت از عابر پیاده

بر خلاف آن چه در دفترچه راهنما ذکر شده است، سیستم فعال حفاظت از عابر پیاده در سرعت‌هایی بین ۳۰ کیلومتر بر ساعت تا ۵۵ کیلومتر بر ساعت کار می‌کند.

تشخیص حد مجاز سرعت

بر خلاف آن چه در دفترچه راهنما ذکر شده است، صفحه نمایش نمی‌تواند توسط iDrive خاموش یا روشن شود.

قانون حمایت از حقوق مصرف کنندگان خودرو

ماده ۴

چنانچه نقص یا عیب قطعات ایمنی خودرو در طول دوره ضمانت پس از سه بار تعمیر همچنان باقی باشد یا در صورتی که نقص یا عیب قطعاتی که موجب احتمال صدمه جسمی یا جانی اشخاص گردد و با یک تعمیر برطرف نشده باشد یا خودرو بیش از سی روز به دلیل تعمیرات غیر قابل استفاده بماند، عرضه کننده مکلف است حسب درخواست مصرف کننده، خودروی معیوب را با خودروی نو تعویض یا با توافق، بهای آن را به مصرف کننده مسترد دارد.

ماده ۸

هرگونه عیب و نقص و خسارات جانی و مالی وارده به مصرف کننده و اشخاص ثالث که به دلیل تعویض یا نصب قطعات و سیستم‌های جانبی و یا دریافت خدمات خارج از شبکه رسمی و مجاز عرضه کننده توسط مصرف کننده طی دوران ضمانت ایجاد شود از شمول این قانون خارج است و هیچ گونه حقی برای مصرف کننده و اشخاص ثالث در برابر عرضه کننده ایجاد نمی‌کند.

ماده ۵

عرضه کننده، واسطه فروش و نمایندگی مجاز تعمیر موظفند هر بار که خودروی موضوع ضمانت، مورد تعمیر یا خدمات مختلف دوره‌ای قرار می‌گیرد، پس از اتمام کار، به صورت مکتوب کلیه عیب‌ها و نقص‌های اعلامی از سوی مصرف کننده، اقدام‌های انجام شده و قطعات تعمیر و تعویض شده را در صورت وضعیت ذکر نموده و آن را تسلیم مصرف کننده نماید. تبصره: استفاده از قطعات غیراستاندارد یا تایید نشده توسط عرضه کننده و نمایندگی‌های مجاز تعمیر ممنوع می‌باشد.

ماده ۹

تبصره ۲

در صورتی که مصرف کننده در دوره تضمین به نمایندگی مجاز مراجعه نماید و رفع کامل عیوب خودرو تحت هر شرایطی در مدت زمان باقی مانده از دوره مذکور برای نمایندگی مجاز مقدور نباشد، عرضه کننده یا واسطه فروش با نمایندگی مجاز موظف است ضمن الزام نمایندگی مجاز به اعلام کتبی موضوع به مصرف کننده، ترتیبی اتخاذ نماید که خودرو در اولین فرصت ممکن تحت شرایط تضمین رفع عیب گردد.

ماده ۶

چنانچه انجام تعهدات عرضه کننده به دلیل حوادث غیرمترقبه (غیرقابل پیش بینی و غیرقابل رفع) ناممکن باشد، این تعهدات به حالت تعلیق در می‌آید. مدت تعلیق به دوره ضمانت افزوده می‌شود.

تبصره ۳

عرضه کننده موظف است در صورتی که رفع عیوب خودرو مستلزم گذشت زمان باشد، ضمن ثبت دقیق عیوب خودرو در دو نسخه و تحویل یک نسخه از آن به مصرف کننده، برابر ماده (۱۷) این آیین نامه رفتار نماید.

ماده ۷

هر نوع توافق مستقیم یا غیرمستقیم بین عرضه کننده، واسطه فروش یا مصرف کننده که موجب آن تمام یا بخشی از تعهداتی که عرضه کننده بر طبق این قانون و یا ضمانت‌نامه صادر بر عهده دارد، ساقط نماید یا به عهده واسطه فروش یا هر عنوان دیگری گذارده شود، در برابر مصرف کننده باطل و بلا اثر می‌باشد.

ماده ۱۲

دوره تضمین برای خودروهای سبک شامل سواری، ون و وانت از تاریخ تحویل خودرو به مصرف کننده حداقل دو سال یا کارکردی برابر چهل هزار (۴۰،۰۰۰) کیلومتر، هر کدام زودتر فرا برسد، برای خودروهای سنگین شامل مینی بوس، میدل باس، اتوبوس، کامیونت، کامیون و کشنده از تاریخ تحویل به مصرف کننده حداقل دو سال یا کارکردی برابر دویست هزار (۲۰۰،۰۰۰) کیلومتر، هر کدام زودتر فرا برسد و برای انواع

نام قطعات و زمان تضمین	
باتری.	یک سال یا ۱۰ هزار کیلومتر هر کدام زودتر فرا برسد.
لنت ترمز، لامپ‌ها، تسمه‌ها، شمع موتور، تیغه برف پاک‌کن.	۱۰ هزار کیلومتر.
حسگر دوم اکسیژن، کربن کنیستر و کاتالیست کانورتور.	۱۸ ماه یا ۳۰ هزار کیلومتر.
لاستیک (در صورت عدم وجود آسیب خارجی قابل رویت بر روی آن).	۲ سال یا ۲۰ هزار کیلومتر هر کدام زودتر فرا برسد.

تبصره ۲

عملکرد صحیح سیستم و قطعات کیسه هوا صرفاً مشمول دوره تضمین نبوده و براساس استانداردهای ابلاغی شامل دوران تعهد نیز می‌باشد.

ماده ۱۴

عیوب ناشی از عدم انجام خدمات دوره‌ای مطابق با شرایط مندرج در کتابچه راهنمای مصرف کننده خودرو در شبکه نمایندگی‌های مجاز شرکت عرضه کننده خودرو، باعث خروج مجموعه‌های مرتبط خودرو به خدمت مورد نظر، از شرایط تضمین می‌گردد.

ماده ۱۵

مدت زمان تعهد خدمات شامل تعمیرات و تامین قطعات، ده سال بعد از فروش آخرین دستگاه خودرو از همان نشان تجاری و نوع خودرو، توسط عرضه کننده می‌باشد.

ماده ۱۶

عرضه کننده موظف است نسبت به راه‌اندازی سامانه‌ای مبتنی بر فناوری اطلاعات به منظور رعایت مفاد ماده (۵) قانون و تعیین زمان و محل مراجعه مصرف کننده به نمایندگی‌های مجاز در دوره تضمین و تعهد اقدام نماید. در صورتی که مصرف کننده تاکید بر پذیرش در نمایندگی خاصی را داشته باشد

موتورسیکلت از تاریخ تحویل به مصرف کنند حداقل یک سال می‌باشد.

تبصره ۲

ضمانت رنگ برای خودروهای سبک حداقل سه سال، برای خودروهای سنگین حداقل هجده ماه و برای موتورسیکلت حداقل سه ماه می‌باشد.

تبصره ۳

عرضه کننده موظف است قطعات، مواد مصرفی و استهلاکی ناشی از عیوب کیفی و مونتاژی در هریک از مجموعه‌های خودرو را مشمول خدمات دوره تضمین نماید.

تبصره ۴

تعمیر یا تعویض قطعات خودرو، ناشی از خسارت حاصل از حادثه یا تصادف که به علت عیب فنی خودرو نباشد، مشمول ضمانت نمی‌گردد.

ماده ۱۳

کلیه قطعات و مجموعه‌های خودرو به جز قطعات و مواد مصرفی، مشمول خدمات دوره تضمین می‌باشند.

تبصره ۱

فهرست قطعاتی که به عنوان قطعات و مواد مصرفی قلمداد نشده از جمله تجهیزات کاهنده آلایندهی هوا شامل کربن کنیستر، کاتالیست کانورتور، حسگر دوم اکسیژن و عمر کارکرد آن‌ها کمتر از مدت زمان مورد نظر در دوره تضمین خودرو می‌باشد، توسط وزارت تعیین و ابلاغ خواهد شد.

نام قطعات و مواد مصرفی

روغن‌ها نظیر روغن موتور، گیربکس، ترمز و هیدرولیک

مایعات نظیر مایع ضدیخ، مایع شیشه‌شو

فیلترها نظیر فیلتر بنزین، فیلتر هوا

ماده ۱۸

ضوابط پرداخت خسارت توقف خودرو به استثنای خسارات ناشی از موارد حادثه و تصادف به شرح زیر است:

الف: خودروی سواری: از زمان تحویل خودرو به نمایندگی مجاز به ازای هر روز توقف مازاد، به میزان یاد شده در ماده (۱۷) این آیین نامه به مقدار پانزده ده هزارم (۰/۰۱۵) بهای خودرو به عنوان هزینه توقف توسط عرضه کننده به مصرف کننده پرداخت می‌شود.

تبصره ۱

در صورت عدم توافق طرفین نسبت به مبلغ خسارت توقف خودرو، مراتب با کسب نظر کارشناس رسمی دادگستری انجام می‌پذیرد.

تبصره ۲

عرضه کننده موظف است رأساً یا از طریق واسطه خدمات پس از فروش خود پس از اخذ مدارک مثبت در مورد احراز مالکیت خودرو، نسبت به پرداخت خسارت توقف خودرو در کمتر از پانزده روز اقدام نماید.

ماده ۲۰

عرضه کننده موظف است رأساً یا از طریق شبکه نمایندگی مجاز خود تحت هر شرایطی به پذیرش کلیه خودروهایی که به دلیل وجود عیب قطعات ایمنی قادر به تردد نیستند، اقدام نماید.

تبصره

عرضه کننده موظف است در دوره تضمین، هزینه‌های بازرسی و حمل خودروهای در راه مانده و غیر قابل تعمیر به نزدیک‌ترین نمایندگی مجاز را به استثنای موارد تصادفی که ناشی از عیوب سایر قطعات و مجموعه‌های خودرو نباشد، تقبل نماید.

ماده ۲۱

عرضه کننده در دوره تعهد موظف است از طریق واسطه خدمات پس از فروش و یا نمایندگی‌های مجاز، نسبت به پذیرش تمام خودروهای تحت مسئولیت خود و همچنین سایر خودروهای مشابه وارداتی توسط اشخاص حقیقی و حقوقی فاقد نمایندگی رسمی، مطابق با دستورالعمل ابلاغی وزارت اقدام نماید.

عرضه کننده باید در اولین زمان ممکن، نسبت به اجرای این درخواست اقدام نماید.

ماده ۱۷

عرضه کننده موظف است چنانچه رفع عیوب خودرو در دوره تضمین که ناشی از خسارت حاصل از حادثه و یا تصادف نباشد و بیش از دو روز کاری یا زمان استاندارد تعمیرات تأیید شده به طول انجامد، به تأمین خودرو مشابه جایگزین در طول مدت تعمیرات و در صورت عدم امکان، پرداخت خسارت حق توقف خودرو به شرح مفاد این آیین نامه اقدام نماید.

تبصره ۱

مدت زمان توقف خودرو، برای پرداخت خسارت در دوره تضمین و دوره تعهد به ترتیب بعد از دو و هفت روز کاری و یا زمان استاندارد تعمیرات تأیید شده، برای کلیه روزهای توقف خودرو در نمایندگی اعم از تعطیل و غیر تعطیل بدون در نظر گرفتن فرایندهای داخلی سازنده و واردکننده و نیز واسطه خدمات پس از فروش و یا نمایندگی مجاز آن، آغاز و در روزی که نمایندگی مجاز پس از انجام تعمیرات لازم، آمادگی تحویل خودرو به مصرف کننده را اعلام نماید، پایان می‌یابد. در هر صورت مدت زمان توقف خودرو به دوره تضمین یا تعهد خودروی مربوطه اضافه می‌شود.

تبصره ۲

در صورت مراجعه مصرف کننده برای رفع عیب تکراری به همان نمایندگی مجاز و یا هر یک از نمایندگی‌های مجاز دیگر برای بار دوم و یا بیشتر، زمان توقف خودرو از بدو تاریخ پذیرش خودرو برای پرداخت خسارت محاسبه می‌گردد.

تبصره ۳

در صورتی که عیوب موجود در هر یک از مجموعه‌های خودرو که به تشخیص مرجع رسیدگی کننده موضوع ماده (۳) قانون موجب بروز حادثه یا تصادف و یا آلاینده‌گی بیش از حد مجاز هوا گردد، خدمات مربوط مشمول ضوابط این ماده بوده و برعهده عرضه کننده خودرو می‌باشد.

ماده ۲۳

مسئولیت رسیدگی به شکایات مصرف کنندگان و جلب رضایت ایشان در مرحله اول بر عهده عرضه کننده می باشد. در صورت بروز اختلاف بین عرضه کننده و مصرف کننده، راساً از طریق سازمان های صنعت، معدن و تجارت استان ها و با نظارت سازمان حمایت مصرف کنندگان و تولیدکنندگان مورد بررسی و رسیدگی قرار می گیرد. چنانچه رضایت مصرف کننده تامین نشود، می توان به هیات حل اختلاف موضوع تبصره (۲) ماده (۳) قانون مراجعه کند. هیئت حل اختلاف موظف است ظرف بیست روز از تاریخ ثبت شکایات به موضوع رسیدگی و نسبت به آن کتباً اعلام رای کند. مناسط رای، نظر اکثریت اعضای هیئت است. این رای باید ظرف ده روز از تاریخ ابلاغ اجرا شود.

تبصره ۳

ثبت اعتراض و رسیدگی به آن در هیئت حل اختلاف رایگان است، اما حق الزحمه کارشناس رسمی که در هیئت حاضر و اظهار نظر می کند باید ظرف پنج روز از تاریخ اعلام هیئت، توسط شاکی پرداخت شود، در غیر اینصورت، هیئت پرونده اعتراض را با ذکر دلیل مختومه اعلام می نماید.

ماده ۳۰

عرضه کننده موظف است ساز و کار نظارت مستمر بر نمایندگی های مجاز را براساس وظایف تعیین شده در قانون و آیین نامه و دستورالعمل های اجرایی ذیربط آن ایجاد نماید.

تبصره ۱

نظارت و ارزیابی ادواری عرضه کننده خودرو، واسطه فروش، واسطه خدمات پس از فروش و نمایندگی های مجاز آن ها و ارائه گزارش های ارزیابی به وزارت و عرضه کننده، به عهده شرکت بازرسی منتخب وزارت می اشد.

تبصره ۲

عرضه کننده موظف است نام و نشانی کلیه نمایندگی های مجاز فعال و تعلیق شده خود را به همراه سایر مشخصات همچنین مشخصات مشتریان مراجعه کننده به شبکه خدمات پس از فروش شامل نام مشتری، شماره تماس، نوع خودرو،

عرضه کننده موظف است نمایندگی های مجاز را ملزم نماید تا ضمن تسلیم صورتحساب به مصرف کننده، خدمات ارائه شده خود را به مدت دو ماه یا سه هزار کیلومتر، هرکدام زودتر فرا برسد و قطعات را به مدت شش ماه یا ده هزار کیلومتر، هر کدام زودتر فرا برسد ضمانت نمایند.

ماده ۲۴

نمایندگی مجاز موظف است چنانچه تشخیص دهد علاوه بر عیوب مندرج در برگ پذیرش، خودرو عیب دیگری دارد، قبل از تعمیر یا تعویض قطعه، با مصرف کننده تماس گرفته و از او جهت انجام تعمیرات تعیین تکلیف نماید. در صورت عدم موافقت مصرف کننده، مراتب هنگام تحویل خودرو به صورت کتبی مستندسازی شود.

تبصره

نمایندگی مجاز موظف است در دوره تعهد، داغی قطعات تعویضی را به مصرف کننده تحویل و رسید دریافت نماید.

ماده ۲۵

چنانچه به تشخیص مراجع مذکور در ماده (۳) قانون به علت عدم کیفیت تعمیرات، سهل انگاری و یا استفاده از قطعات غیر استاندارد توسط عرضه کننده، واسطه خدمات پس از فروش و نمایندگی مجاز، خسارتی متوجه مصرف کننده گردد، عرضه کننده موظف به جایگزین کردن قطعات و رفع نقصان خدمات بدون دریافت وجه و جبران خسارات وارده می باشد.

ماده ۲۷

عرضه کننده موظف است در شبکه نمایندگی های مجاز فروش و خدمات پس از فروش خود صرفاً از ظرفیت واحدهای دارای سطح کیفی قابل قبول، مطابق با ضوابط استاندارد ملی شیوه ارائه خدمات پس از فروش (استاندارد شماره ۱۹۱۱۷) و دستورالعمل شرایط، ضوابط و ارزیابی خدمات فروش استفاده نماید.

تاریخ پذیرش و نام نمایندگی مراجعه شده را بصورت دسترسی
برخط جهت ارزیابی عملکرد آن، به شرکت بازرسی معرفی نماید.

آیین نامه اجرایی قانون حمایت از حقوق مصرف کنندگان خودرو

ماده ۴

عرضه کننده خودرو موظف است کتابچه راهنمای مصرف کنندگان، اوراق ضمانت نامه به زبان فارسی، مشخصات خودرو، سند فروش، پرسشنامه ارزیابی رضایت مشتریان و نظرسنجی، نام و نشانی نمایندگی های مجاز در سراسر کشور را در زمان تحویل خودرو به مصرف کننده تحویل نماید.

تبصره ۲

رعایت ضوابط مندرج در کتابچه راهنمای مصرف کننده برای مصرف کننده الزامی است.

ماده ۵

تبصره ۱

عرضه کننده می تواند براساس سیاست تجاری خود و به منظور ارتقاء رضایتمندی مصرف کننده نسبت به افزایش دوره ضمانت یا تعهدات مربوطه اقدام نماید که در این صورت جزئیات شرایط آن باید به طور شفاف به مصرف کننده اعلام گردد.

تبصره ۲

ضمانت رنگ برای خودروهای سبک حداقل سه سال می باشد.

تبصره ۴

تعویض قطعات مصرفی و استهلاکی که ناشی از عیب موجود در هر یک از مجموعه های خودرو باشد بر عهده عرضه کننده بوده و مشمول تضمین می گردد.

تبصره ۵

تعمیر خودرو یا تعویض قطعات ناشی از خسارت حاصل از حادثه یا تصادف بوجود آمده، که به علت ایراد فنی خودرو نباشد مشمول ضمانت نمی گردد.

ماده ۶

عرضه کنندگان موظف به تهیه و راه اندازی سامانه ای می باشند که به کمک آن، مصرف کنندگان در صورت تمایل بتوانند قبل از مراجعه به نمایندگی های مجاز از طریق ارتباط با آن، زمان و محل مراجعه خود را مشخص نمایند. در صورتی که مصرف کننده تاکید بر پذیرش در نمایندگی خاصی را داشته باشد عرضه کننده باید در اولین زمان ممکن نسبت به این موضوع اقدام نماید.

ماده ۷

در دوران ضمانت، نمایندگی های مجاز موظف به پذیرش کلیه خودروهای تحت مسئولیت می باشند. شرح خدمات انجام شده و لیست قطعات تعویض شده باید به صورت کتبی به مصرف کننده تحویل گردد.

نکته

نصب قطعات غیر شرکتی یا دریافت مبلغ اضافی مورد تایید نمی باشد.

ماده ۹

مدت زمان خواب خودرو برای پرداخت خسارت بعد از دو روز کاری، برای کلیه روزهای توقف خودرو در نمایندگی (اعم از تعطیل و غیر تعطیل بدون در نظر گرفتن فرایندهای داخلی عرضه کننده، واسطه خدمات پس از فروش و نمایندگی مجاز) شروع و در روزی که نمایندگی مجاز پس از انجام تعمیرات لازم، آمادگی تحویل خودرو به مصرف کننده را اعلام می نماید، خاتمه می یابد.

تبصره

در صورت مراجعه مصرف کننده به همان نمایندگی مجاز و یا هر یک از نمایندگی های مجاز دیگر، برای بار دوم، برای رفع ایراد تکراری، زمان خواب خودرو از بدو تاریخ پذیرش خودرو

لیست تماس با نمایندگی‌های مجاز خدمات پس از فروش پرشیا خودرو

کد نمایندگی	نام نمایندگی	آدرس	تلفن
۱۰۱	آجودانیه	تهران، آجودانیه، بلوار محمدی، خیابان البرز، مجتمع خودرویی البرز.	۰۲۱-۲۶۱۵۱۴۲۳
۱۰۲	شریعتی	تهران، خیابان شریعتی، نرسیده به سه راه طالقانی، نبش کوچه گوهر.	۱۸۸۵
۱۰۶	تبریز	تبریز، جاده تهران، نرسیده به میدان بسیج، نبش ورودی اصلی دانشگاه آزاد اسلامی.	۰۴۱-۳۳۳۲۲۲۰۰
۱۰۷	شیراز	شیراز، ابتدای بلوار امیرکبیر، بعد از بانک ملی، روبروی کوچه پنجم.	۰۷۱-۳۸۳۰۴۰۳۰
۱۰۸	مشهد	مشهد، بزرگراه آسیایی، بعد از بیمارستان رضوی، برج سایه.	۰۵۱-۳۶۶۶۶۰۰۳
۱۱۰	کرمان	کرمان، بلوار شهید صدوقی، بین هزار و یک شب و فارابی (گروه خودرویی دلیلی).	۰۳۴-۳۲۴۶۶۶۲۰
۱۱۱	آمل	آمل، خیابان امام خمینی ^(۶) ، جنب فرمانداری آمل.	۰۱۱-۴۴۲۹۴۷۸۴
۱۱۳	اصفهان	اصفهان، کیلومتر ۶ جاده اصفهان - شیراز (مرغ)، روبروی شهرک شماره‌گذاری.	۰۳۱-۳۶۵۴۰۶۶۰
۱۱۴	ارومیه	ارومیه، بلوار فرودگاه، کیلومتر ۵.	۰۴۴-۳۲۴۱۷۱۹۳
۱۱۵	یزد	یزد، بلوار پاکنژاد، بعد از سه راه آبنما.	۰۳۵-۳۷۲۸۲۰۰۰
۱۲۲	پاسداران	تهران، پاسداران، سروستان هفتم، پلاک ۱۱.	۰۲۱-۲۶۷۰۱۴۰۰

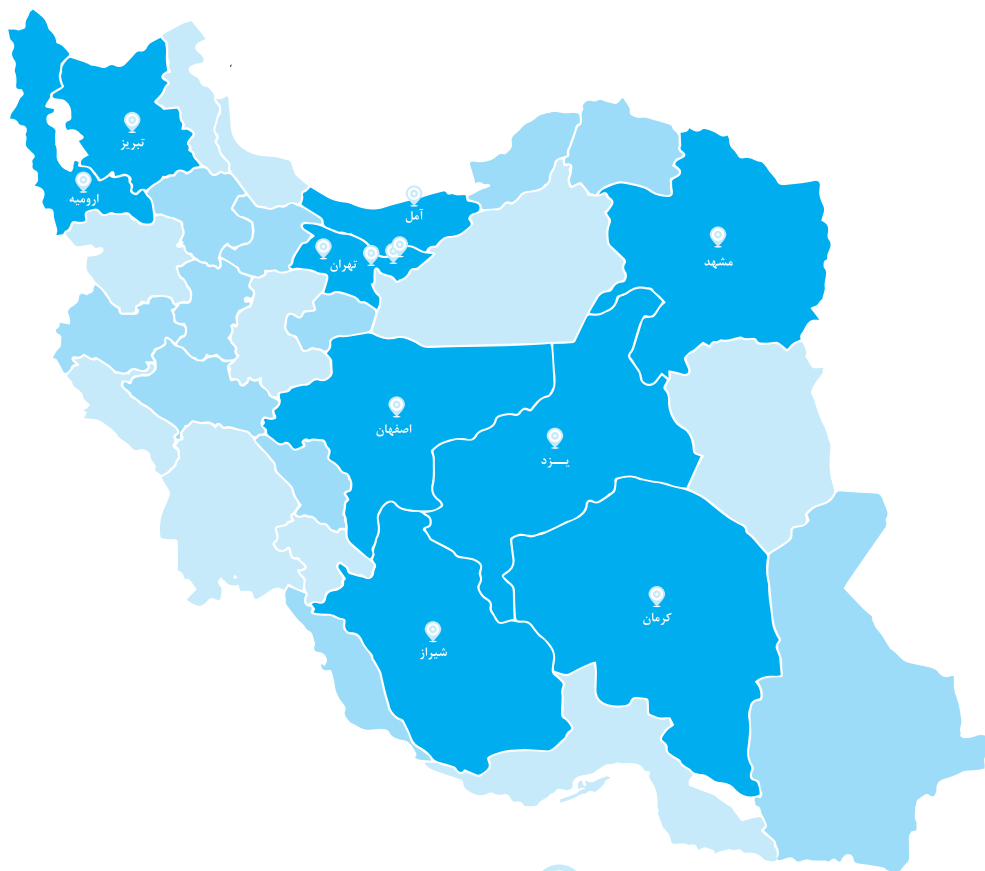

نمایندگی‌های مجاز خدمات پس از فروش پرشیا خودرو 

