

پرشیا خودرو

فروش و خدمات BMW در ایران



THE BMW 5 SERIES SALOON.

دفترچه راهنمای مالک خودرو

BMW EfficientDynamics
Less emissions. More driving pleasure.

پرشیا خودرو

فروش و خدمات BMW در ایران

فارسی
5 SERIES SALOON

آدرس پستی
دفتر مرکزی
نمایشگاه و خدمات پس از فروش
تهران، کیلومتر ۵ جاده مخصوص کرج
نرسیده به تهرانسر
کد پستی ۱۳۹۸۸۳۷۷۱۱

تلفن +۹۸ ۲۱ ۴۵۹۱
+۹۸ ۲۱ ۴۴۵۳ ۰۰۵۱
+۹۸ ۲۱ ۴۴۵۳ ۰۰۴۴
فکس +۹۸ ۲۱ ۴۴۵۱ ۵۵۲۰

امداد و خدمات ویژه تهران ۱۸۸۵
امداد و خدمات ویژه خارج از تهران +۹۸ ۲۱ ۴۴۵۳ ۰۷۸۱
امور مشتریان +۹۸ ۲۱ ۴۴۵۳ ۰۶۲۱

وبسایت www.persiakhodro.ir

دفترچه راهنمای مالک خودرو

از شما به خاطر انتخاب BMW سپاسگزاریم.

هر چه بیشتر با خودروی خود آشنا شوید، می‌توانید کنترل بیشتری روی جاده داشته باشید. به همین دلیل ما اکیدا توصیه می‌کنیم که:

قبل از استفاده از BMW جدید خود، این دفترچه راهنما را مطالعه کنید. همچنین از دفترچه راهنمای یکپارچه مالک در خودرو خودتان استفاده کنید. این دفترچه حاوی اطلاعات مهمی در مورد کار با خودرو است و برای استفاده کامل از ویژگی‌های فنی موجود در BMW، به شما کمک خواهد کرد. همچنین، این دفترچه شامل اطلاعات طراحی شده برای افزایش کارکرد اطمینان عملکرد و ایمنی جاده است و به حفظ ارزش BMW شما کمک می‌کند.

همه به روزرسانی‌های انجام شده بعد از مهلت این مقاله را می‌توان در ضمیمه نسخه چاپی دفترچه راهنمای مالک یافت.

اطلاعات تکمیلی در بروشورهای دیگری که در داخل خودرو قرار داده شده است، موجود می‌باشد.

برای شما سفر ایمن و لذت بخشی را آرزو می‌کنیم.

برنامه راهنمای راننده BMW.



دفترچه راهنمای مالک در بسیاری از کشورها به صورت یک برنامه موبایل در دسترس می‌باشد.

اطلاعات بیشتر روی اینترنت:

www.bmw.com/bmw_drivers_guide

فهرست

۶ نکات

جابه‌جایی خودرو

سوخت‌گیری	۲۸۴
سوخت	۲۸۶
چرخ‌ها و تایر	۲۸۸
محفظهٔ موتور	۳۱۰
روغن موتور	۳۱۲
مایع خنک‌کننده	۳۱۶
نگهداری	۳۱۸
تعویض قطعات	۳۲۰
سیستم کمکی از کار افتادن خودرو	۳۲۷
نگهداری و مراقبت	۳۳۴

مرور کلی

اتاق خودرو	۱۴
وضعیت غیر فعال (Idle)، وضعیت آماده به کار، وضعیت آماده برای رانندگی	۱۹
iDrive	۲۱
BMW gesture control	۳۰
سیستم فرمان صوتی	۳۳
تنظیمات عمومی	۳۶
دفترچه راهنمای یکپارچهٔ مالک در خودرو	۴۹

منابع

اطلاعات فنی	۳۴۲
ضمیمه	۳۴۶
قانون حمایت از حقوق مصرف‌کنندگان خودرو	۳۴۷
آیین‌نامه اجرایی قانون حمایت از حقوق مصرف‌کنندگان خودرو	۳۵۲
نماینده‌های مجاز خدمات پس از فروش پرشیا خودرو	۳۵۴

کنترل‌ها

باز کردن و بستن	۵۴
تنظیم کردن	۷۹
حمل و نقل ایمن کودکان	۹۴
رانندگی	۱۰۲
صفحات نمایش	۱۲۱
چراغ‌ها	۱۳۹
ایمنی	۱۴۷
سیستم‌های کنترل پایداری رانندگی	۱۸۲
سیستم‌های کمکی راننده	۱۸۶
رانندگی آسوده و راحت	۲۳۰
تهویهٔ مطبوع	۲۳۲
تجهیزات داخلی	۲۴۵
محفظه‌های نگهداری اشیاء	۲۵۲
صندوق عقب	۲۵۶

توصیه‌های رانندگی

احتیاط‌های رانندگی	۲۶۴
یدک کشیدن	۲۶۸
کاهش مصرف سوخت	۲۷۳

نکات

در مورد این دفترچه راهنمای مالک

آشنایی

سریع ترین راه برای یافتن اطلاعات در مورد یک موضوع خاص، استفاده از فهرست می باشد. مرور کلی و اولیه روی وسیله نقلیه در فصل اول انجام می شود.

به روز رسانی های پس از چاپ

به روز رسانی های انجام شده پس از زمان ویرایش می تواند منجر به تفاوت هایی بین نسخه چاپی دفترچه راهنمای مالک خودرو و دفترچه راهنمای زیر شود:

◀ دفترچه راهنمای یکپارچه مالک در خودرو.

◀ دفترچه راهنمای آنلاین مالک.

◀ برنامه Driver's Guide BMW.

دفترچه راهنمای کاربر برای مسیریابی، سرگرمی،

ارتباطات

دفترچه راهنمای مالک برای مسیریابی، سرگرمی و ارتباطات به صورت کتاب چاپی در مرکز خدمات شما موجود می باشد.

موضوعات مسیریابی، سرگرمی و ارتباطات را می توان با استفاده از دفترچه راهنمای زیر فراخوانی کرد:

◀ دفترچه راهنمای یکپارچه مالک در خودرو.

◀ دفترچه راهنمای آنلاین مالک.

◀ برنامه Driver's Guide BMW.

منابع اطلاعات بیشتر

شریک خدمات

شریک خدمات شرکت سازنده، آماده پاسخگویی به سوالات بیشتر می باشد.

اینترنت

دفترچه راهنمای مالک و اطلاعات در مورد BMW، برای مثال در مورد تکنولوژی آن، روی سایت اینترنتی www.bmw.com موجود است.

برنامه Driver's guide BMW



دفترچه راهنمای مالک در بسیاری از کشورها به صورت برنامه تلفن همراه موجود است. اطلاعات بیشتر در اینترنت:

www.bmw.com/bmw_drivers_guide

علائم و صفحه های نمایش

نمادهای به کار رفته در این دفترچه راهنما

⚠ نشان دهنده اقدامات احتیاطی ای است که باید جهت اجتناب از احتمال صدمه شخصی و آسیب جدی به خودرو، با دقت از آنها پیروی شود.

▶ انتهای یک مورد اطلاعاتی خاص را نشان می دهد.

🚫 به معیارهایی اشاره دارد که برای حفاظت از محیط زیست باید در نظر گرفته شوند.

"..." متون صفحه نمایش در خودرو را مشخص می کند که برای انتخاب کارکرد مورد استفاده قرار می گیرند.

«...» دستورالعمل های شفاهی برای استفاده از سیستم فرمان صوتی.

«...» پاسخ های ایجاد شده توسط سیستم فرمان صوتی را مشخص می کند.

اقدامات کنترلی

تاریخ تولید خودرو زیر ستون درب سمت راننده مشخص شده است.

تاریخ تولید به ماه و سالی که پوسته بدنه و زیرمجموعه‌های قدرت خودرو به هم متصل می‌شوند و خودرو از خط تولید خارج می‌شود، اتلاق می‌گردد.

اقداماتی که باید انجام شوند، به صورت فهرست شماره‌دار ارائه می‌شوند. اقدامات باید به ترتیبی که تعریف شده انجام شوند.

۱. اقدام کنترلی اول.
۲. اقدام کنترلی دوم.

فهرست‌ها

فهرست‌های بدون ترتیب اجباری یا احتمالات جایگزین به صورت فهرستی با نقاط گلوله‌ای ارائه می‌شوند.

- ◀ احتمال اول.
- ◀ احتمال دوم.

وضعیت دفترچه راهنمای مالک

اطلاعات کلی

توسعه مداوم، سطوح بالای ایمنی و کیفیت خودرو را تضمین می‌کند. در موارد نادر، ویژگی‌های تشریح شده در این دفترچه راهنما ممکن است با ویژگی‌هایی که در خودروی شما وجود دارد متفاوت باشد.

به روز رسانی‌های بعد از چاپ

به روز رسانی‌های انجام شده بعد از زمان ویرایش می‌تواند منجر به تفاوت‌هایی بین نسخه چاپی دفترچه راهنمای مالک خودرو و دفترچه راهنمای زیر شود:

- ◀ دفترچه راهنمای یکپارچه مالک در خودرو.
- ◀ دفترچه راهنمای آنلاین مالک.
- ◀ برنامه Driver's Guide BMW.

نکاتی در مورد به روز رسانی‌ها را می‌توانید در ضمیمه نسخه چاپی دفترچه راهنمای خودرو ببینید.

ایمنی شما

استفاده مورد نظر

- ◀ هنگام استفاده از خودرو موارد زیر را در نظر داشته باشید:
- ◀ دفترچه راهنمای مالک.
- ◀ اطلاعات روی خودرو. برجسب‌ها را جدا نکنید.
- ◀ اطلاعات فنی خودرو.
- ◀ قوانین قابل کاربرد و استانداردهای ایمنی کشوری که خودرو در آن مورد استفاده قرار می‌گیرد.
- ◀ برگه‌ها و اسناد قانونی خودرو.

علائم روی قطعات و مجموعه‌های خودرو

□ نشان می‌دهد که شما باید به بخش مرتبط این دفترچه راهنمای مالک برای اطلاعات در مورد یک قطعه یا مجموعه خاص مراجعه کنید.

تجهیزات خودرو

این دفترچه راهنما، همه مدل‌ها، تجهیزات استاندارد، ملی و مخصوصی که در سری این مدل ارائه شده است را تشریح می‌کند. بنابراین، ممکن است این دفترچه راهنما حاوی ویژگی‌هایی باشد که به دلیل ویژگی‌های خاص انتخاب شده یا ورژن خاص یک کشور در خودروی شما موجود نباشد. این موضوع برای کارکرد و سیستم‌های مربوط به ایمنی نیز به کار می‌رود.

قوانین ملی مربوطه باید در هنگام استفاده از کارکردها و سیستم‌های مربوطه مورد توجه قرار گیرند.

اگر تجهیزات و مدل‌های معینی در این کتاب راهنما تشریح نشده‌اند، به کتابچه‌های راهنمای تکمیلی مالک رجوع کنید. در خودروهای با فرمان سمت راست، برخی کارکردهای کنترلی متفاوت از آنچه در تصاویر نشان داده شده است تنظیم شده‌اند.

گارانتی

BMW مسئولیت قطعات و تجهیزات جانبی اصل BMW را می‌پذیرد. BMW نمی‌تواند مسئولیت قطعات یا محصولات جانبی از نوع دیگر را که مورد تایید قرار نگرفته است، بپذیرد. BMW نمی‌تواند ارزیابی کند که محصولات سازنده‌های دیگر برای استفاده در خودروهای BMW بدون خطر ایمنی مناسب است یا خیر. حتی اگر یک مجوز رسمی برای قطعه‌های استفاده شده در یک کشور خاص صادر شده باشد. تست‌های انجام شده برای این مجوزها همیشه نمی‌توانند همه شرایط کاری برای خودروهای BMW را پوشش دهد و بنابراین برخی از آنها کافی نیستند.

خودروی شما، وابسته به شرایط خاص کشور و قاره شما طراحی شده است. این امر با دقت و بررسی جزئیات انجام شده است تا لذت رانندگی - با رعایت شرایط - حاصل شود. چنانچه مایل به رانندگی با خودروتان در کشور دیگری هستید، ممکن است خودروی شما به شرایط و ملزومات دیگری نیاز پیدا کند. شما همچنین می‌بایست محدودیت‌های گارانتی و یا استثنائات آن از قبیل کشور یا منطقه آگاه باشید. در چنین مواردی برای اطلاعات بیشتر، لطفاً با امور مشتریان تماس حاصل فرمایید.

ملاحظات گارانتی

جهت حفظ گارانتی به مندرجات دفترچه گارانتی مراجعه شود.

شرایط عمومی گارانتی

محدوده گارانتی برای عیوبی است که ناشی از اشکالات تولید در خودرو باشد که مدت آن برحسب زمان و کیلومتر بر روی کارت گارانتی خودرو ذکر شده است. شرکت پرشیا خودرو برآورده شدن تعهدات گارانتی را منوط به رعایت موارد درج شده در این کتابچه، کارت و دفترچه گارانتی می‌داند. در صورت رعایت این موارد، نمایندگی‌های مجاز خدمات پس از فروش می‌بایست ایراد بوجود آمده را بدون اخذ هیچگونه هزینه‌ای از مشتری به صورت رایگان برای ایشان برطرف نماید.

پاره‌ای از این موارد عبارتند از:

◀ مراجعه به نمایندگی‌های مجاز شرکت پرشیا خودرو و استفاده از قطعات اصلی در همه موارد تعمیرات و تنظیمات، جهت حفظ گارانتی و اطمینان از صحت انجام آنها، الزامیست.

خودروی شما از نظر فنی برای شرایط کاری و الزامات مجوز کشوری که اولین بار به آنجا تحویل داده می‌شود/ تایید می‌شود، طراحی شده است. در صورتی که شما قصد استفاده از خودرو در کشور دیگری را دارید، نیاز است تا وسیله نقلیه خود را با شرایط کاری متفاوت و الزامات مجوز حاکم تطبیق دهید. در صورتی که خودروی شما با الزامات مجوز در یک کشور معین تطابق نداشته باشد، قادر به استفاده از گارانتی خودرو در آن کشور نخواهید بود. برای اطلاعات بیشتر در مورد گارانتی خودرو می‌توانید به واحد گارانتی شرکت پرشیا خودرو مراجعه نمایید.

نگهداری و تعمیرات

تکنولوژی پیشرفته خودرو، برای مثال استفاده از مواد مدرن و وسایل الکترونیکی با بازده بالا، روش‌های سازگار نگهداری و تعمیرات را برای این خودرو الزامی کرده است.

در نتیجه، تولید کننده خودرو به شما توصیه می‌کند تا وظیفه نگهداری و تعمیر BMW را به مراکز خدمات رسانی واسطه BMW بسپارید. در صورتی که شما تمایل دارید از مراکز خدمات رسانی دیگری استفاده کنید، BMW به شما توصیه می‌کند مراکز را انتخاب نمایید که کار تعمیر و نگهداری از خودرو را براساس استانداردهای شرکت BMW انجام می‌دهند و همچنین از پرسنل مجرب و کارآمد استفاده می‌کنند. این مراکز در این دفترچه راهنما با عنوان "مراکز دیگر واجد شرایط برای خدمات رسانی" نام برده می‌شوند.

در صورتی که نگهداری و تعمیر دستگاه به صورت نامناسب و غیر حرفه‌ای انجام شود، احتمال خرابی و همچنین خطر امنیتی در خودرو وجود خواهد داشت.

قطعات و تجهیزات جانبی

BMW پیشنهاد می‌کند از قطعات و تجهیزات جانبی که مورد تایید BMW می‌باشد، استفاده نمایید.

به شما توصیه می‌شود که برای کسب راهنمایی‌هایی در مورد قطعات و لوازم جانبی اصل BMW، سایر محصولات تایید شده BMW و توصیه‌های تخصصی در مورد همه موضوعات مربوطه، با یک مرکز خدمات BMW مشورت کنید.

امنیت و تناسب این محصولات در تطابق با خودروهای BMW توسط شرکت BMW آزمایش شده است.

- ◀ کلیه اقلام مورد نیاز خودرو (اعم از غیر مصرفی و مصرفی مانند سیالات، روانکارها و ...) می‌بایست توسط شرکت پرشیا خودرو تهیه و توسط نمایندگان مجاز خدمات پس از فروش شرکت تعویض و یا تعمیر گردد.
- ◀ تحویل کارت گارانتی به اولین مالک به منزله اطلاع کامل مالک/ مشتری از شرایط مندرج در کارت گارانتی و دفترچه راهنمای گارانتی و سرویس می‌باشد و شرکت پرشیا خودرو هیچ‌گونه مسئولیتی در قبال اطلاع رسانی و تحویل کارت گارانتی به مالکین بعدی خودرو ندارد.
- ◀ انجام خدمات گارانتی در صورتی امکان پذیر است که خودرو در زمان تعمیر تحت پوشش گارانتی باشد. عدم انجام هر یک از سرویس‌های دوره‌ای در زمان و کیلومتر مقرر، مندرج در دفترچه گارانتی موجب ابطال گارانتی می‌گردد.
- ◀ انجام هرگونه سرویس دوره‌ای و یا تعمیرات خارج از مجموعه نمایندگی‌های مجاز خدمات پس از فروش پرشیا خودرو (اعم از سرویس روغن ولنت).
- ◀ هرگونه تغییر و یا تعمیر غیر مجاز در بدنه، شاسی و سیستم‌های تعلیق، انتقال قدرت، مکانیکی، جلوبندی، آگزوز و الکترونیکی.
- ◀ دستکاری یا جدا کردن کیلومتر شمار خودرو، به غیر از مواردی که توسط نمایندگی مجاز صورت می‌پذیرد.
- ◀ نصب هرگونه تجهیزات و آپشن‌های تایید نشده توسط شرکت پرشیا خودرو و یا اصلاحات صورت گرفته توسط شرکت‌های تایید نشده.
- ◀ هرگونه خسارت وارده به خودرو بر اثر استفاده نادرست و یا غیر متعارف.
- ◀ مواردی که تحت پوشش گارانتی نمی‌باشند:
- ◀ هر اشکال و ایرادی که به علت استفاده ناصحیح و غیرمتعارف، بی دقتی و یا سانحه باشد.
- ◀ خرابی‌ها و وضعیاتی که ناشی از عدم استفاده قطعات اصلی یا استفاده از روغن‌ها و مواد مصرفی به غیر از موارد اعلامی BMW و توصیه شده توسط شرکت پرشیا خودرو باشد.
- ◀ نصب هرگونه وسیله تزئینی یا اضافی که در استاندارد شرکت BMW و شرکت پرشیا خودرو نباشد و یا خارج از شبکه نمایندگی‌های خدمات پس از فروش شرکت پرشیا خودرو تهیه و نصب شده باشند.
- ◀ قطعاتی که به طور عادی مصرفی بوده و یا در معرض استهلاک قرار دارند و یا در سرویس‌های ادواری مورد نیاز خواهند بود که شامل: بنزین، سر ریز کردن و یا تعویض انواع سیالات (مانند مایع شیشه شوی، گاز کولر و مایع خنک کننده موتور)، روغن‌ها و روانکارها (مانند روغن موتور، ترمز، فرمان هیدرولیک، گیربکس، دیفرانسیل و کلاچ) کلیه فیلترها، لنت ترمز، تسمه‌ها، شمع‌ها، دیسک ترمز، صفحه کلاچ، لاستیک‌ها، شیشه‌ها، تیغه‌های برف پاک‌کن و لامپ‌ها می‌باشند.
- ◀ بازدیدها، تنظیمات و چک کردن‌ها، سرویس‌های ادواری، تمیزکاری شستشو و روغن کاری، استفاده از دستگاه عیب یاب، بالانس چرخ، رگلاژ درها، تنظیم ترمز دستی، شستشوی انژکتور و سیستم سوخت رسانی، تنظیم زوایای چرخ‌ها و آچارکشی.
- ◀ صدماتی که به علت عدم استفاده از خودرو برای مدت طولانی به آن وارد می‌شود مانند: خسارت ناشی از روغن موتوری که به دلیل عدم روشن شدن موتور برای مدت طولانی به آن وارد می‌گردد، خالی شدن باتری و یا هرگونه آسیبی (اعم از طبیعی یا غیر طبیعی) به رنگ و بدنه به دلیل عدم استفاده طولانی مدت از خودرو.
- ◀ خسارت وارد به خودرو به دلیل عدم سرویس و نگهداری صحیح، عدم مراجعه به موقع برای سرویس‌های ادواری، عدم استفاده از سوخت مناسب و روغن‌ها و روانکارهای تایید شده توسط شرکت پرشیا خودرو.
- ◀ خسارت وارد به خودرو ناشی از حوادث طبیعی و غیر طبیعی مانند باران اسیدی، تگرگ، سیل، طوفان، نمک، آتش سوزی، سرقت، زلزله، تصادف و دیگر سوانح.
- ◀ آسیب دیدگی ناشی از حمل بار غیر مجاز و زیاد، استفاده ناصحیح از خودرو (کم بودن سوخت، مایعات، روان کارها و روانسازها) و همچنین جابه‌جایی نامناسب خودرو.
- ◀ هرگونه آسیب و خسارت به خودرو که در اثر عدم توجه به علائم هشداردهنده و یا عدم رعایت دستورالعمل‌های نگهداری در خودرو پدیدار گردد مانند عدم توجه به علامت هشدار تعویض.
- ◀ روغن موتور که نتیجه آن خرابی موتور خودرو خواهد بود.
- ◀ کلیه قطعات تزئینی داخلی اعم از روکش صندلی و فرمان، زه‌های کرمومی و استیل و قطعات دکوراتیو، لاستیک‌های

خدماتی مجاز یا هر مرکز خدمات یا تعمیرگاه واجد شرایط دیگر مانند سازنده، با استفاده از ابزارهای تشخیصی خاص خواند. شما می‌توانید اطلاعات بیشتر را در صورت نیاز در آنجا کسب کنید. بعد از این که یک خطا تصحیح شد، اطلاعات در حافظه خطا پاک می‌شوند یا به طور مداوم بازنویسی می‌شوند. وقتی از خودرو استفاده می‌کنید، شرایطی وجود دارد که در آن، می‌توانید این اطلاعات فنی در رابطه با سایر اطلاعات مانند گزارش یک تصادف، آسیب به خودرو، گزارش‌های شاهد عینی - احتمالاً به کمک یک متخصص - می‌تواند شخصی باشد. کارکردهای بیشتری که طبق قرارداد با مشتری مورد توافق قرار گرفته‌اند - مانند تعیین محل خودرو در مواقع اضطراری - اجازه می‌دهد که بخش‌های معین اطلاعات از خودرو منتقل شوند.

شماره شناسایی خودرو



شماره شناسایی خودرو در سمت راست محفظه موتور می‌باشد.

دور در و شیشه‌ها و سانروف، خرابی و زدگی قطعات آبکاری شده و رنگ شده، پوسیدگی قطعات پلاستیکی، لوازم داخلی و تودوزی تحت شرایط عادی یا در اثر نور. خسارات مستقیم یا اتفاقی، مانند هزینه‌های سوخت، تلفن، سفر، بازرگاری نامناسب، ضرر شخصی یا تجاری و ضررهایی که در نتیجه عدم امکان استفاده از خودرو پیش آید. هرگونه آسیب دیدگی رنگ بدنه خودرو یا شیشه‌ها اعم از خراشیدگی فرورفتگی، و یا آسیب‌های ناشی از حمل و نقل، فضولات پرندگان، عناصر جاده (مانند شن، ماسه، سنگریزه، گرد و غبار) ریخته شدن مواد شیمیایی و نظایر آنها. در صورت وجود هرگونه سوال و پرسشی در خصوص گارانتی خودرو و شرایط آن می‌توانید با آدرس ایمیل warranty@persiakhodro.ir مکاتبه نمایید.

حافظه اطلاعات

بسیاری از قطعات الکترونیکی در خودروی شما حاوی حافظه‌های اطلاعاتی‌ای هستند که اطلاعات فنی در مورد شرایط خودرو، رویدادها و عیوب را به طور موقتی یا دائمی ذخیره می‌کنند. این اطلاعات فنی وضعیت یک قطعه، یک واحد، یک سیستم یا محیط را ثبت می‌کنند:

- ◀ حالت عملیاتی قطعات سیستم، برای مثال سطح پر شدن.
- ◀ پیام‌های وضعیت برای خودرو و قطعات معین آن، مثلاً سرعت گردش چرخ / سرعت موتور، کاهش سرعت، شتاب عرضی.
- ◀ اختلال‌ها و عیوب در قطعات مهم سیستم، مانند چراغ‌ها و ترمزها.
- ◀ پاسخ‌های خودرو به شرایط خاص مانند عمل کردن کیسه هوا یا درگیر شدن سیستم کنترل پایداری.
- ◀ شرایط محیطی مانند دما.

ماهیت این اطلاعات کاملاً فنی است و برای تشخیص و تصحیح عیوب و بهینه کردن کارکردهای خودرو مورد استفاده قرار می‌گیرد. نمودارهای حرکت در طول مسیرهای پیموده شده را نمی‌توان از این اطلاعات ایجاد کرد. هنگامی که ارائه خدمات مانند خدمات تعمیرات، فرایندهای خدماتی، مطالبات گارانتی و تضمین کیفیت مورد استفاده قرار می‌گیرد، این اطلاعات فنی را می‌توان از حافظه‌های رویداد و عیوب توسط کارمندان مرکز





مرور کلی

این قسمت چیدمان دکمه‌ها، سوئیچ‌ها و صفحه‌های نمایش را نشان می‌دهد. به علاوه، شما با مفاهیم مختلف و نحوه انجام کارکردها آشنا می‌شوید.

اتاق خودرو







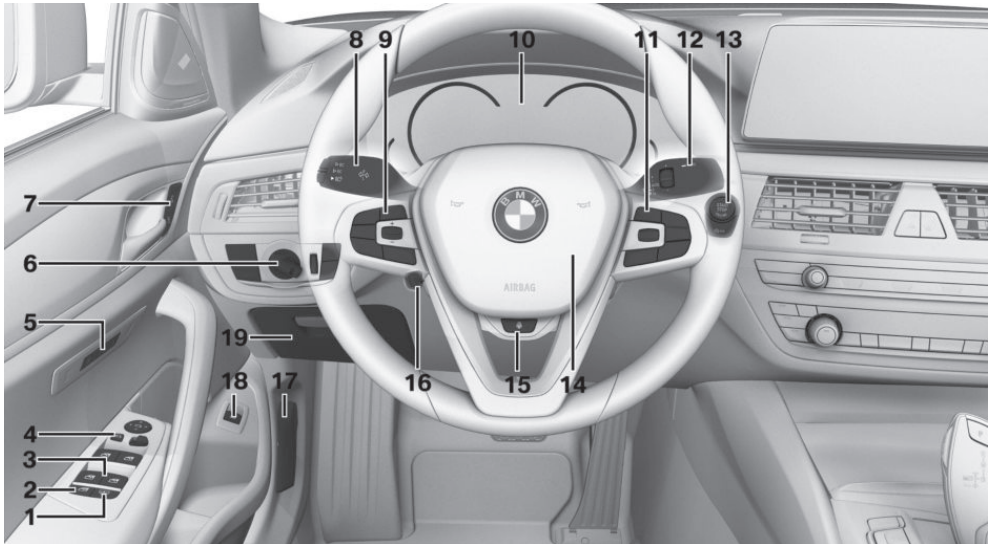

تجهیزات خودرو

ورژن خاص کشور موجود نیست، تشریح می‌کند. این موضوع برای کارکردها و سیستم‌های مربوط به ایمنی نیز اعمال می‌شود. قوانین و مقررات مربوطه را در هنگام استفاده از کارکردها و سیستم‌های متناظر رعایت نمایید.

این فصل همه تجهیزات استاندارد، ملی و خاص را که با این سری ارائه می‌شود، تشریح می‌کند. بنابراین تجهیزاتی که در خودرو شما برای مثال به دلیل تجهیزات خاص انتخاب شده یا

همه چیز درباره فرمان







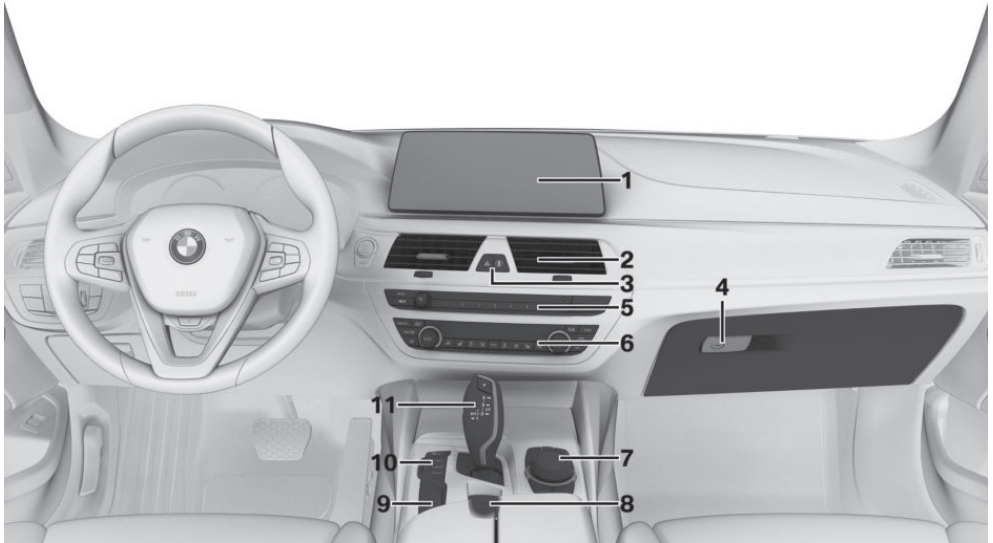

- | | | | | |
|--------------------------------|---|--------------------------------------|--|---|
| کارکرد حافظه - صفحه ۹۰ |  | آفتابگیر غلتکی در شیشه عقب - صفحه ۷۵ |  | ۱ |
| کارکرد ماساژ - صفحه ۹۱ |  | سوئیچ ایمنی - صفحه ۷۵ |  | ۲ |
| چراغ‌های مه شکن جلو - صفحه ۱۴۳ |  | پنجره‌های برقی - صفحه ۷۴ |  | ۳ |
| چراغ‌های مه شکن عقب - صفحه ۱۴۳ |  | عملیات آینه بغل - صفحه ۸۷ |  | ۴ |
| |  | کارکردهای راحتی صندلی | | ۵ |

۹	دکمه‌های روی فرمان، سمت چپ	دید در شب - صفحه ۱۶۱	
	محدودکننده دستی سرعت - صفحه ۱۸۶	کلید چراغ‌ها - صفحه ۱۳۹	
	کروز کنترل روشن/ خاموش - صفحه ۱۸۷	خاموش کردن چراغ‌ها	
	اکتیو کروز کنترل روشن/ خاموش	کنترل اتوماتیک چراغ‌های رانندگی	
	صفحه ۱۹۰	صفحه ۱۴۰	
	سیستم کمکی کنترل فرمان و مسیر روشن/ خاموش - صفحه ۱۹۹	چراغ‌های روشن در طول روز - صفحه ۱۴۱	
	توقف یا ادامه کروز کنترل	چراغ‌های جانبی - صفحه ۱۳۹	
	اکتیو کروز کنترل: فاصله را افزایش دهید	کنترل اتوماتیک چراغ‌های رانندگی	
	صفحه ۱۴۰	سیستم Adaptive Light - صفحه ۱۴۱	
	اکتیو کروز کنترل: فاصله را کاهش دهید	سیستم کمکی نور بالا - صفحه ۱۴۲	
	توسط سیستم کمکی فرمان و مسیر: فاصله را تنظیم کنید	نور پایین - صفحه ۱۳۹	
	کلید چرخشی کروز کنترل	تنظیم نور صفحه آمپر - صفحه ۱۴۴	
۱۰	صفحه آمپر - صفحه ۱۲۱	چراغ پارک سمت راست - صفحه ۱۴۰	
۱۱	دکمه‌های روی فرمان، سمت راست	چراغ پارک سمت چپ - صفحه ۱۴۰	
	منبع سرگرمی		
	صدا	سیستم قفل مرکزی	۷
	سیستم فرمان صوتی - صفحه ۳۳	باز کردن - صفحه ۶۳	
	تلفن	قفل کردن - صفحه ۶۳	
	کلید چرخشی برای انتخاب لیست‌ها - صفحه ۱۳۲	اهرم پشت فرمان، سمت چپ	۸
	اهرم پشت فرمان، سمت راست	چراغ راهنما - صفحه ۱۰۹	
	برف پاک‌کن - صفحه ۱۱۰	نور بالا، فلشر چراغ جلو - صفحه ۱۰۹	
	سنسور باران - صفحه ۱۱۱	سیستم کمکی نور بالا - صفحه ۱۴۲	
	شستن شیشه جلو و چراغ‌های جلو	کامپیوتر On-board - صفحه ۱۳۲	
	صفحه ۱۱۱		

تنظیم فرمان - صفحه ۸۹		۱۶	روشن / خاموش کردن کارکرد آمادگی برای رانندگی - صفحه ۱۰۲		۱۳
باز کردن در موتور - صفحه ۳۱۱		۱۷	کارکرد Auto Start Stop - صفحه ۱۰۳		
باز کردن / بستن در صندوق عقب صفحه ۶۷		۱۸	بوق		۱۴
جعبه داشبورد - صفحه ۲۵۳		۱۹	گرمکن فرمان - صفحه ۹۰		۱۵

همه چیز در مورد کنسول وسط



جعبه داشبورد - صفحه ۲۵۲	۴	صفحه نمایش - صفحه ۲۱	۱
راديو	۵	دریچه‌های تهویه - صفحه ۲۳۶	۲
چند رسانه‌ای		چراغ‌های هشدار خطر - صفحه ۳۲۷	۳
تهویه مطبوع اتوماتیک - صفحه ۲۳۲	۶		
کنترلر با دکمه‌ها - صفحه ۲۲	۷	ایمنی هوشمند - صفحه ۱۵۱	
ترمز دستی - صفحه ۱۰۶	۸	آنتن NFC - صفحه ۴۲	
ترمز دستی اتوماتیک - صفحه ۱۰۷			
			
	AUTO H		

- ۱۰ سوئیچ حالت رانندگی - صفحه ۱۱۸
 حالت رانندگی SPORT
 حالت رانندگی COMFORT
 حالت رانندگی ECO PRO
 حالت رانندگی ADAPTIVE
 کنترل پایداری دینامیکی DSC
 صفحه ۱۸۲
 ۱۱ سردنده گیربکس استپترونیک - صفحه ۱۱۴
 سردنده گیربکس دستی - صفحه ۱۱۳



- ۹ کنترل فاصله پارک PDC - صفحه ۲۰۲
 بدون دید فراگیر: دوربین دید عقب
 صفحه ۲۰۷
 دید فراگیر - صفحه ۲۱۰
 هشدار ترافیک متقاطع - صفحه ۲۲۷
 سیستم کمکی پارک کردن - صفحه ۲۱۷
 پارک کردن کنترل از راه دور - صفحه ۲۲۲
 دید فراگیر: دید پانوراما - صفحه ۲۱۰



همه چیز درباره سقف

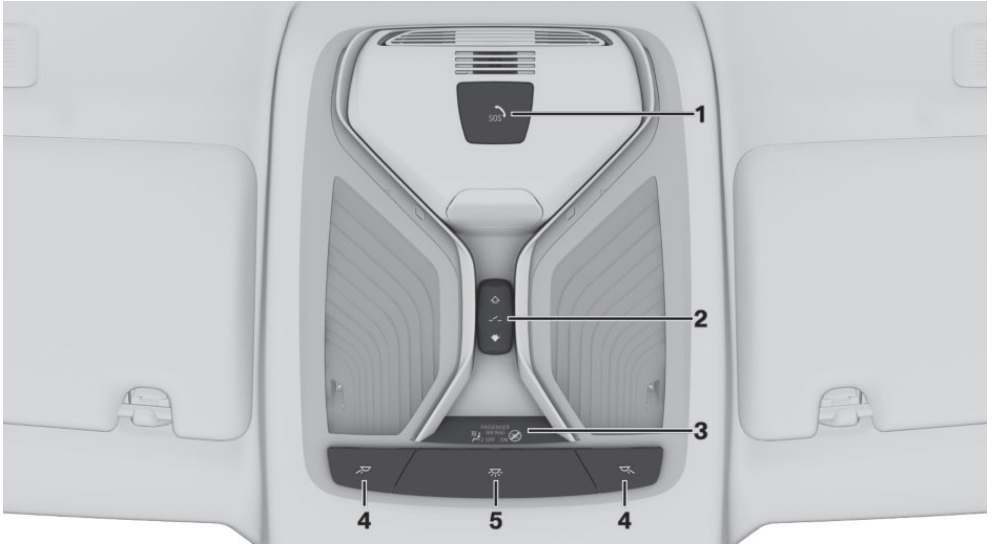

چراغ‌های مطالعه - صفحه ۱۴۵



۴

تماس اضطراری، SOS - صفحه ۳۲۷



۱

چراغ‌های داخلی - صفحه ۱۴۴



۵

سان روف - صفحه ۷۶



۲

چراغ نشانگر کیسه هوای سرنشین صندلی



۳

جلو - صفحه ۱۵۰

وضعیت غیر فعال (Idle)، وضعیت آماده به کار و وضعیت آماده برای رانندگی

تجهیزات خودرو

این فصل همهٔ تجهیزات استاندارد، ملی و خاص را که با این سری ارائه می‌شود، تشریح می‌کند. بنابراین تجهیزاتاتی که در خودروی شما برای مثال به دلیل تجهیزات خاص انتخاب شده یا ورژن خاص کشور موجود نیست، تشریح می‌کند. این موضوع برای کارکردها و سیستم‌های مربوط به ایمنی نیز اعمال می‌شود. قوانین و مقررات مربوطه را در هنگام استفاده از کارکردها و سیستم‌های متناظر رعایت نمایید.

اطلاعات کلی

بسته به شرایط، خودرو در یکی از سه حالت زیر می‌باشد:

◀ وضعیت غیرفعال (Idle).

◀ وضعیت آماده به کار.

◀ وضعیت آماده برای رانندگی.

وضعیت غیرفعال

اصول

زمانی که خودرو در وضعیت غیرفعال می‌باشد، خودرو خاموش است. همه سیستم‌های الکتریکی غیرفعال خواهند بود.

اطلاعات کلی

خودرو قبل از باز کردن از خارج و بعد از خارج شدن و قفل کردن، در حالت غیرفعال است.

نکات ایمنی

هشدار

یک خودروی ناامن ممکن است خود به خود در حالت حرکت قرار گیرد. خطر تصادف وجود دارد. قبل از خروج، خودرو را در مقابل حرکت ایمن کنید.

برای تضمین این که خودرو در مقابل حرکت ایمن شده است، موارد زیر را در نظر بگیرید:

◀ ترمز دستی را تنظیم کنید.

◀ در سربالایی‌ها یا روی شیب، فرمان را به سمت جدول بچرخانید.

◀ در سربالایی‌ها یا روی شیب، خودرو را با یک مانع چرخ نیز ایمن کنید. ▶

هشدار

کودکان یا حیوانات بدون مراقب می‌توانند خودرو را به حرکت درآورند و مثلاً با اقدامات زیر، خود و وسایل نقلیه را به خطر بیندازند:

◀ فشردن دکمهٔ Start/Stop.

◀ آزاد کردن ترمز دستی.

◀ باز کردن و بستن درها و پنجره‌ها.

◀ انتقال اهرم سردنده به حالت N.

◀ استفاده از تجهیزات خودرو.

خطر تصادف یا آسیب دیدگی وجود دارد. کودکان یا حیوانات را بدون مراقبت در خودرو رها نکنید. ریموت کنترل را در حین خروج از خودرو همراه خود ببرید و خودرو را قفل کنید. ▶

وضعیت غیرفعال اتوماتیک

وضعیت غیرفعال به طور اتوماتیک تحت شرایط زیر ایجاد می‌شود:

◀ بعد از چند دقیقه، اگر هیچ کاری در خودرو انجام نشود.

◀ اگر شارژ باتری‌های خودرو پایین باشد.

◀ اگر یکی از درهای جلو هنگام ترک خودرو باز باشد، بسته به تنظیمات اعمال شده از طریق iDrive.

وضعیت غیرفعال به طور اتوماتیک هنگامی که تماس تلفنی فعال است، ایجاد نمی‌شود.

برقراری وضعیت غیرفعال هنگام باز کردن درهای جلو

از طریق iDrive:

۱. "My Vehicle"
۲. "Vehicle settings"
۳. "Doors/Key"
۴. "Switch off after door opening"

نمایش در صفحه آمپر

در صفحه آمپر ظاهر می‌شود. موتور خودرو خاموش بوده و وضعیت آماده به کار روشن می‌شود.



وضعیت آماده برای رانندگی

اصول

روشن کردن وضعیت آماده برای رانندگی با روشن کردن موتور متناظر است.

اطلاعات کلی

برخی کارکردها، مانند DSC را فقط می‌توان در صورت روشن بودن وضعیت آماده برای رانندگی استفاده کرد. سایر نکات درباره وضعیت آماده برای رانندگی را رعایت کنید و برای اطلاعات بیشتر به صفحه ۱۰۲ رجوع کنید.

روشن کردن وضعیت آماده برای رانندگی

وضعیت آماده برای رانندگی به وسیله دکمه Start/Stop روشن می‌شود.



۱. پدال ترمز را فشار دهید.
۲. با گیربکس دستی: کلاچ را فشار دهید و دنده را در حالت خلاص قرار دهید.
۳. دکمه Start/Stop را فشار دهید.

نمایش در صفحه آمپر

وقتی وضعیت آماده برای رانندگی روشن باشد، READY در صفحه آمپر ظاهر می‌شود.



خاموش کردن وضعیت آماده برای رانندگی

دکمه Start/Stop را برای خاموش کردن وضعیت آماده برای رانندگی فشار دهید. خودرو به وضعیت آماده به کار منتقل می‌شود.

وضعیت غیرفعال دستی

وضعیت غیرفعال (idle) در خودرو را در پایان سفر برقرار کنید:

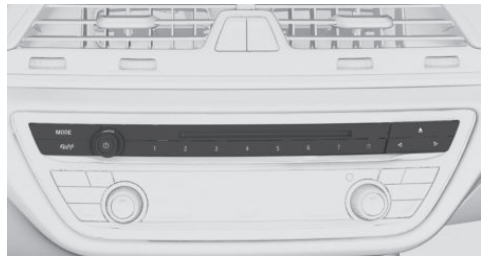

دکمه را فشار دهید تا نشانگر OFF از روی صفحه آمپر محو شود.



وضعیت آماده به کار

اصول

هنگامی که وضعیت آماده به کار روشن باشد، اکثر کارکردها را می‌توان در حالی که خودرو ساکن است، استفاده کرد و تنظیمات لازم را می‌توان انجام داد.

اطلاعات کلی

خودرو بعد از باز کردن درهای جلو در وضعیت آماده به کار است.

iDrive

تجهیزات خودرو

این فصل همهٔ تجهیزات استاندارد، ملی و خاص را که با این سری ارائه می‌شود، تشریح می‌کند. بنابراین تجهیزات خاصی که در خودروی شما برای مثال به دلیل تجهیزات خاص انتخاب شده یا وزن خاص کشور موجود نیست، تشریح می‌کند. این موضوع برای کارکردها و سیستم‌های مربوط به ایمنی نیز اعمال می‌شود. قوانین و مقررات مربوطه را در هنگام استفاده از کارکردها و سیستم‌های متناظر رعایت نمایید.

اصول

iDrive کارکردهای بسیاری از سویچ‌ها را ترکیب می‌کند. این کارکردها را می‌توان از طریق کنترلر یا صفحهٔ نمایش لمسی انجام داد.

نکات ایمنی

هشدار



راه‌اندازی سیستم اطلاعاتی یکپارچه و تجهیزات ارتباطی در حال رانندگی می‌تواند حواس راننده را از ترافیک منحرف کند. ممکن است کنترل خودرو از دست برود. خطر تصادف وجود دارد. از سیستم یا تجهیزات فقط در هنگامی استفاده کنید که وضعیت ترافیک اجازه می‌دهد. در صورت لزوم، خودرو را متوقف کنید و از سیستم‌ها و تجهیزات در هنگامی که خودرو ساکن است، استفاده کنید. ►

کارکردهای کنترل

مرور کلی

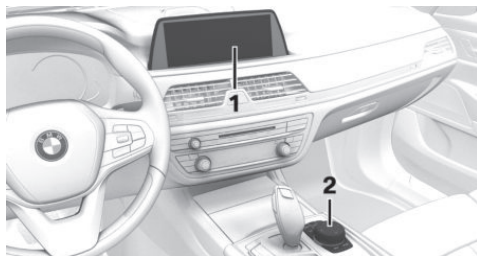

- ۱ صفحه نمایش با صفحهٔ لمسی
- ۲ کنترلر با پد لمسی

صفحهٔ نمایش

اطلاعات کلی

برای تمیز کردن صفحهٔ نمایش، از دستورالعمل‌های احتیاطی پیروی کنید. به صفحهٔ ۳۳۸ رجوع کنید. در صورت بالا رفتن دمای صفحهٔ نمایش، مثلاً به دلیل تابش شدید نور خورشید، روشنایی ممکن است کم شود و حتی ممکن است صفحهٔ نمایش به طور خودکار خاموش شود. وقتی دما مثلاً به وسیلهٔ سایه یا سیستم تهویهٔ مطبوع کاهش یابد، کارکردهای عادی دوباره برقرار می‌شوند.

نکات ایمنی

نکته



اشیاء در فضای جلوی صفحهٔ نمایش می‌توانند بلغزند و به صفحهٔ نمایش آسیب برسانند. خطر صدمه وجود دارد. هیچ شیئی را جلوی صفحهٔ نمایش قرار ندهید. ►

روشن کردن

۱. وضعیت آماده به کار را روشن کنید.
۲. کنترلر را فشار دهید.

◀ فشار دادن.

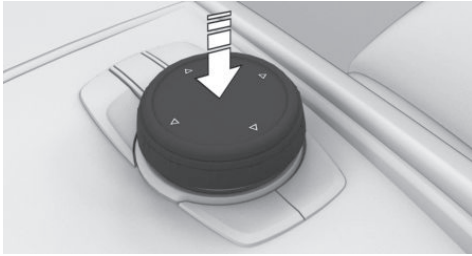

◀ حرکت در چهار جهت.

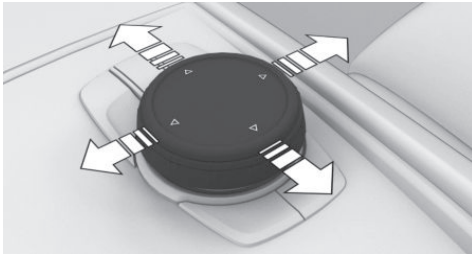

دکمه‌های روی کنترلر

فشار دکمه کارکرد

یکبار فشار دهید: فراخوانی منوی اصلی.
دوبار فشار دهید: نشان دادن همه آیتم‌های منوی اصلی.

MENU

فراخوانی منوی ارتباطات.

COM

فراخوانی منوی رسانه / رادیو.

MEDIA

فراخوانی منوی ورودی مقصد مسیریابی.

NAV

فراخوانی نقشه مسیریابی.

MAP

یک بار فشار دهید: فراخوانی صفحه نمایش قبلی.

BACK

در حالت فشار داده شده نگه دارید:
فراخوانی آخرین منوهای انتخاب شده.

باز کردن منوی Options.

OPTION

خاموش کردن

۱. دکمه را فشار دهید.

OPTION

۲. "Switch off control display"

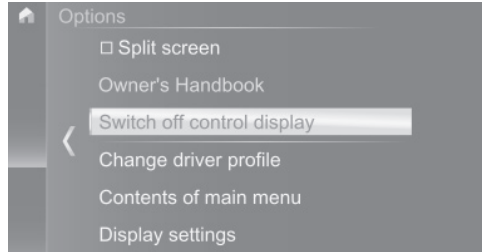

کنترلر

اطلاعات کلی

از دکمه‌ها می‌توان برای فراخوانی منوها به طور مستقیم استفاده کرد. کنترلر را می‌توان برای انتخاب آیتم‌های منو و تغییر تنظیمات مورد استفاده قرار داد.

برخی کارکردهای iDrive را می‌توان با استفاده از پد لمسی کنترلر انجام داد. برای اطلاعات بیشتر به صفحه ۲۶ رجوع کنید.

کنترلرها

◀ چرخاندن.

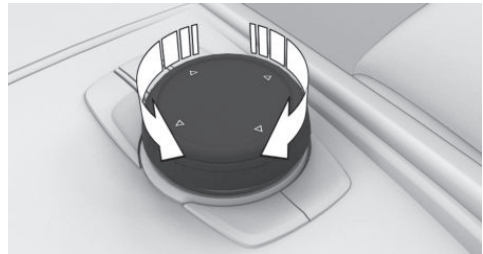

آیتم‌های منو در دفترچه راهنمای مالک

در این دفترچه راهنمای مالک، آیتم‌های منوی قابل انتخاب، در علامت گیومه " " قرار داده می‌شوند، مثلاً "iDrive setting".

انتقال بین صفحات نمایش

بعد از این که یک آیتم منو انتخاب شود، مثلاً "iDrive setting" یک صفحه نمایش جدید نمایش داده می‌شود.

کنترلر را به سمت چپ ببرید.

نمایش فعلی بسته می‌شود و نمایش قبلی نشان داده می‌شود.

این دکمه را فشار دهید.



صفحه نمایش قبلی دوباره باز می‌شود.

کنترلر را به سمت راست ببرید. صفحه نمایش جدید باز می‌شود.

صفحه نمایش جدید باز می‌شود.

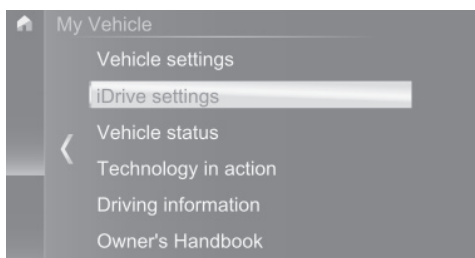

فلش نشان می‌دهد که صفحات نمایش بیشتر را می‌توان فراخوانی کرد.

فراخوانی منوهایی که اخیراً مورد استفاده قرار گرفته‌اند

منوهایی که اخیراً مورد استفاده قرار گرفته‌اند را می‌توان نمایش داد.

این دکمه را فشار دهید و نگاه دارید.



باز کردن منوی آپشن‌ها

این دکمه را فشار دهید.



منوی "Options" نمایش داده می‌شود.

کار کردن با کنترلر

فراخوانی منوی اصلی

این دکمه را فشار دهید.

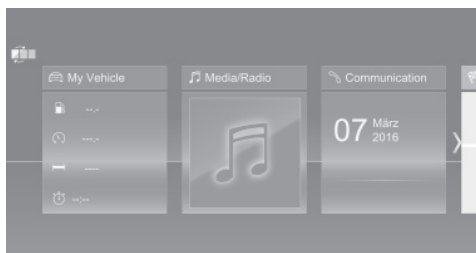

منوی اصلی نمایش داده می‌شود.

همه کارکردهای iDrive را می‌توان از طریق منوی اصلی فراخوانی کرد.

تطبیق منوی اصلی

این دکمه را دو بار فشار دهید.



همه آیتم‌های منوی اصلی نمایش داده می‌شود.

یک آیتم منو را انتخاب کنید.

برای انتقال یک آیتم منو به موقعیت مورد نظر، کنترلر را به سمت راست یا چپ ببرید.

انتخاب یک آیتم منو

آیتم‌های برجسته شده منو را می‌توان انتخاب کرد.

کنترلر را بچرخانید، تا وقتی که آیتم منوی مطلوب برجسته شود.

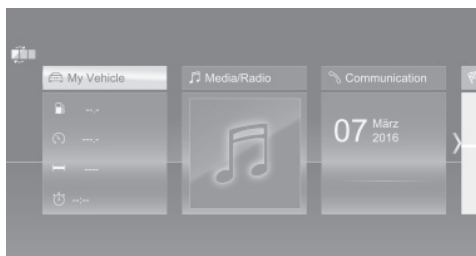

کنترلر را فشار دهید.

وارد کردن حروف و اعداد

اطلاعات کلی

حروف و اعداد را می‌توان با استفاده از کنترلر با صفحه لمسی وارد کرد. نمایش صفحه کلید به طور اتوماتیک تغییر می‌کند.

وارد کردن

۱. کنترلر را بچرخانید: حروف یا اعداد را انتخاب کنید.
۲. OK: ورودی را تایید کنید.

پاک کردن

نماد	کارکرد
←	کنترلر را فشار دهید: حروف یا اعداد را پاک کنید.
←	کنترلر را به سمت پایین فشار داده و نگه دارید: همه حروف و اعداد را پاک کنید.

تغییر بین حروف بزرگ و کوچک، اعداد و علائم

بسته به منو، ورود حروف بزرگ و کوچک، اعداد و علائم، امکان پذیر است.

نماد	معنا
A ^B C	حروف را وارد نمایید.
1@+	اعداد را وارد نمایید.
ABC یا abc	بین حروف بزرگ و کوچک تغییر ایجاد کنید.

مقایسه ورودی

هنگام وارد کردن نام‌ها و آدرس‌ها، انتخاب به هر حرف وارد شده محدود می‌گردد و ممکن است با حرف بعدی که وارد می‌کنید تکمیل شود.

ورودی‌ها به طور مداوم با داده‌های ذخیره شده در خودرو مقایسه می‌شوند.

حروف موجود برای ورودی به حروفی محدود می‌شوند که در داده‌های خودرو وجود دارند.

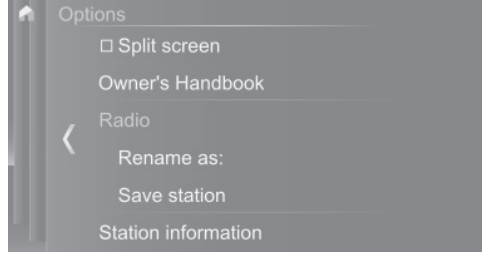

منوی آپشن‌ها از بخش‌های مختلف تشکیل می‌شود:

- تنظیمات صفحه نمایش، مثلاً "Split screen".
- آپشن‌های کاری برای منوی اصلی انتخاب شده، مثلاً برای "Media/Radio".
- آپشن‌های عملیاتی بیشتر برای منوی انتخاب شده در صورتی که قابل کاربرد باشد، مثلاً "Save station".

انجام تنظیمات

۱. یک حوزه را انتخاب کنید.
۲. کنترلر را تا زمانی که تنظیمات مطلوب نمایش داده شود، بچرخانید.

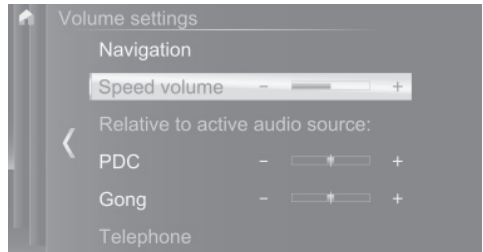

۳. کنترلر را فشار دهید.

فعالسازی / غیرفعالسازی کارکردها

یک چک باکس قبل از چندین آیتم منو می‌آید. چک باکس نشان می‌دهد که کارکرد فعال یا غیرفعال است. انتخاب آیتم منو کارکرد را فعال یا غیرفعال می‌کند.

کارکرد فعال است.

کارکرد غیرفعال است.

۳. آیتم منو را لمس کنید و آن را به موقعیت مطلوب در سمت راست یا چپ ببرید.

انتخاب آیتم‌های منو

آیتم منوی مورد نیاز را لمس کنید.

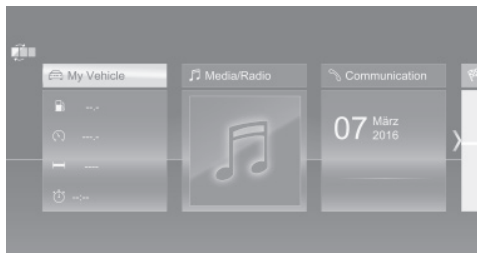

آیتم‌های منو در دفترچه راهنمای مالک

در این دفترچه راهنمای مالک، آیتم‌های منوی قابل انتخاب در علامت گیومه قرار می‌گیرند، مثل "iDrive settings".

تغییر بین صفحات نمایش

بعد از این که یک آیتم منو انتخاب شود، یک صفحه نمایش جدید نمایش داده می‌شود.

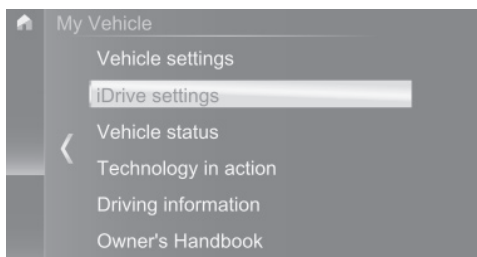

فلش نشان می‌دهد که صفحات نمایش بیشتر را می‌توان فراخوانی کرد.

- ◀ به سمت چپ بکشید.
- ◀ علامت را لمس کنید.
- صفحه نمایش جدید باز می‌شود.

انجام تنظیمات

تنظیماتی مانند درجه صدا را می‌توان از طریق صفحه لمس انجام داد.

◀ جستجوی مقصد: نام مکان‌ها را می‌توان به تمامی زبان‌های موجود در iDrive وارد کرد.

استفاده از فهرست الفبا

برای لیست‌های الفبا با بیش از ۳۰ ورودی، حرف‌هایی که یک ورودی برای آنها وجود دارد در لبه سمت چپ نمایش داده می‌شوند.

۱. کنترلر را سریعاً به سمت چپ یا راست بچرخانید. همه حرف‌هایی که برای آنها ورودی وجود دارد در لبه چپ نمایش داده می‌شوند.
۲. اولین حرف ورودی مطلوب را انتخاب کنید. اولین ورودی حرف انتخاب شده نمایش داده می‌شود.

استفاده از صفحه نمایش لمسی

اطلاعات کلی

صفحه نمایش به یک صفحه لمسی مجهز می‌باشد. صفحه لمسی را با انگشتان خود لمس کنید. از هیچ وسیله‌ای استفاده نکنید.

فراخوانی منوی اصلی

این نماد را فشار دهید.

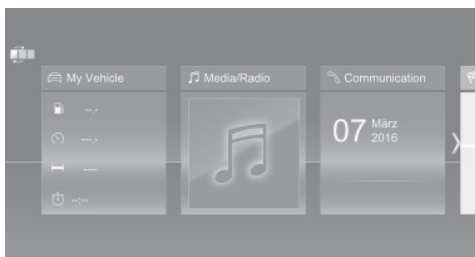

همه کارکردهای iDrive را می‌توان از طریق منوی اصلی فراخوانی کرد.

تطبيق منوی اصلی

۱. این دکمه را فشار دهید.
- همه آیتم‌های منوی اصلی نمایش داده می‌شود.
۲. یک آیتم منو را انتخاب کنید.

استفاده از نقشه مسیریابی

نقشه مسیریابی را می‌توان با صفحه لمسی جایجا کرد.

کنترل‌ها	کارکرد
آن را با انگشتان به سمت داخل یا بیرون بکشید.	بزرگ کردن / کوچک کردن نقشه
انگشتان را به صورت دایره‌ای حرکت دهید.	چرخاندن نقشه

پد لمسی

اطلاعات کلی

برخی کارکردهای iDrive را می‌توان با استفاده از پد لمسی روی کنترلر راه‌اندازی کرد.

انتخاب کارکردها

1. "My Vehicle"
 2. "iDrive settings"
 3. "Touchpad"
 4. تنظیمات مد نظر را انتخاب کنید.
- ◀ "Write": حروف و اعداد را وارد کنید.
- ◀ "Map": کارکردن با نقشه.
- ◀ "Browser": آدرس‌های اینترنتی را وارد کنید.
- ◀ "Search fields": حروف را بدون انتخاب از لیست بنویسید.
- ◀ "Audio feedback": حروف و اعداد وارد شده ادا می‌شود.

وارد کردن حروف و اعداد

- وارد کردن حروف در آغاز به کمی تمرین نیاز دارد. هنگام وارد کردن، به نکات زیر توجه کنید:
- ◀ سیستم، حروف بزرگ و کوچک را تشخیص می‌دهد. ممکن است تغییر بین حروف بزرگ و کوچک، ارقام و کاراکترها برای وارد کردن ضروری باشد. به صفحه ۲۴ مراجعه کنید.
 - ◀ علائم را همانطور که در صفحه نمایش ظاهر می‌شوند، وارد کنید.

◀ سمت راست یا چپ برید تا تنظیمات مورد نظر نمایش داده شود.

◀ + - این علامت را فشار دهید.

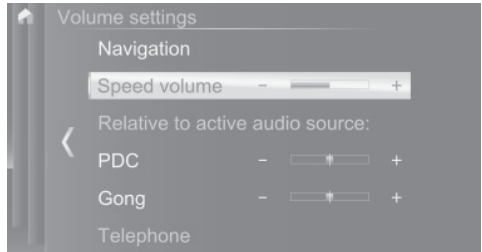

فعالسازی / غیرفعالسازی کارکردها

یک چک باکس قبل از چندین آیتم منو می‌آید. چک باکس نشان می‌دهد که کارکرد فعال یا غیرفعال است. انتخاب آیتم منو کارکرد را فعال یا غیرفعال می‌کند.

کارکرد فعال است.

کارکرد غیرفعال است.

وارد کردن حروف و اعداد

اطلاعات کلی

حروف و اعداد را می‌توان با استفاده از کنترلر یا صفحه لمسی وارد کرد. نمایش صفحه کلید به طور اتوماتیک تغییر می‌کند.

نماد	کارکرد
⌂	این نماد را فشار دهید: حرف یا عدد را پاک کنید.
⌂	این نماد را برای مدت طولانی تر فشار دهید: همه حروف و اعداد را پاک کنید.

تغییر بین حروف بزرگ و کوچک، اعداد و علائم

نماد	معنا
ABC	حروف را وارد نمایید.
1@+	اعداد را وارد نمایید.
ABC یا abc	بین حروف بزرگ و کوچک تغییر ایجاد کنید.

روشن و خاموش کردن صفحه نمایش Split Screen

- این دکمه را فشار دهید.
- "Split screen"

انتخاب صفحه نمایش

صفحه نمایش را می‌توان در منوهایی که صفحه نمایش Split Screen در آنها امکان پذیر است، انتخاب کرد.

- کنترلر را به سمت راست ببرید تا Split Screen انتخاب شود.
- کنترلر را فشار دهید.

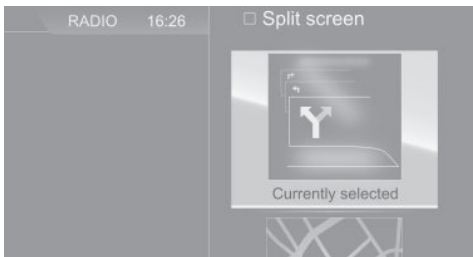

- تنظیمات مورد نظر را انتخاب کنید.

تعریف انتخاب صفحه نمایش

انتخاب صفحه نمایش را می‌توان تعریف کرد.

- کنترلر را به سمت راست ببرید تا صفحه نمایش Split Screen انتخاب شود.
- کنترلر را فشار دهید.
- "Personalize menu"
- تنظیمات مورد نظر را انتخاب کنید.
- کنترلر را به سمت چپ ببرید.

اطلاعات وضعیت

اطلاعات کلی

زمینه وضعیت در منطقه بالایی صفحه نمایش قرار دارد. اطلاعات وضعیت به شکل علامت نمایش داده می‌شود.

همیشه کاراکترهای مرتبط مانند تاکیده‌ها یا نقطه‌ها را وارد کنید تا حروف به طور واضح شناخته شوند. ورودی احتمالی به زبان تنظیم شده بستگی دارد. در صورت لزوم، کاراکترهای خاص را به‌وسیله کنترلر وارد کنید.

وارد کردن کاراکترهای خاص

ورودی	کنترل‌ها
پاک کردن یک کاراکتر.	روی پد لمسی صفحه را به سمت چپ بکشید.
وارد کردن یک فاصله.	مرکز پد لمسی صفحه را به سمت راست بکشید.
وارد کردن یک خط ربط (-).	در منطقه بالایی پد لمسی، صفحه را به سمت راست بکشید.
وارد کردن یک خط زیرین.	در منطقه پایینی پد لمسی، صفحه را به سمت راست بکشید.

استفاده از نقشه و اینترنت

نقشه سیستم مسیریابی و سایت‌های اینترنتی را می‌توان از طریق پد لمسی منتقل کرد.

کارکرد	کنترل‌ها
جابجا کردن نقشه یا سایت‌های اینترنتی.	کشیدن انگشتان در جهت مناسب.
بزرگ کردن / کوچک کردن نقشه یا سایت‌های اینترنتی.	کشیدن انگشتان به سمت داخل یا بیرون روی پد لمسی.
نمایش منو یا باز کردن یک لینک در اینترنت.	یکبارضربه.

صفحه نمایش Split Screen

اطلاعات کلی

در نمای صفحه نمایش Split Screen، اطلاعات بیشتر را می‌توان روی قسمت سمت راست صفحه نمایش در برخی منوها نشان داد، مثلاً اطلاعات از کامپیوتر On-board. حتی اگر انتقال به منوی دیگر انجام شود، این اطلاعات در صفحه نمایش Split Screen قابل مشاهده می‌ماند.

علائم در زمینه وضعیت

تلفن

علامت	معنا
	تماس ورودی یا خروجی.
	تماس از دست رفته.
	میزان آنتن دهی تلفن همراه.
	جستجوی شبکه.
	شبکه تلفن همراه موجود نیست.
	وضعیت بحرانی شارژ تلفن همراه حاصل شده است.
	انتقال داده‌ها امکان پذیر نیست.
	رومینگ فعال است.
	پیامک دریافت شد.
	پیام دریافت شده.
	یادآوری کننده.
	امکان ارسال وجود ندارد.
	شماره‌های تماس بارگذاری شده‌اند.

سرگرمی

علامت	معنا
	پخش کننده CD/DVD.
	هارد دیسک موسیقی.
	پورت AUX-IN.
	موسیقی بلوتوث.
	رابط صوتی USB.
	رابط صوتی تلفن همراه.
	سرگرمی آنلاین.
	WLAN.
	iPod.

سایر کارکردها

علامت	معنا
	پیام Check Control.
	خروجی صوتی خاموش می‌باشد.
	تعیین موقعیت کنونی خودرو.
	اطلاعات ترافیک.

دکمه‌های محبوب

اطلاعات کلی

کارکردهای iDrive را می‌توان روی دکمه‌های محبوب ذخیره و به طور مستقیم فراخوانی کرد، مانند ایستگاه‌های رادیویی، مقاصد مسیریابی، شماره‌های تلفن و میانبرها به منو یا صفحات دفترچه راهنمای یکپارچه مالک. تنظیمات برای پروفایلی که در حال حاضر مورد استفاده قرار می‌گیرد ذخیره می‌شوند.

ذخیره کردن یک کارکرد

1. کارکرد را از طریق iDrive انتخاب کنید.
2. دکمه مورد نظر را فشار دهید و تا زمانی که یک سیگنال پخش شود نگه دارید.

اجرای یک کارکرد

این دکمه را فشار دهید.

کارکرد به سرعت اجرا خواهد شد. مثلاً اگر یک شماره تلفن انتخاب کرده باشید، تماس تلفنی با آن شماره برقرار می‌شود.

نمایش دکمه‌های تخصیص یافته

دکمه‌ها را با انگشت خود لمس کنید. دستکش نپوشید یا از اشیا استفاده نکنید.
دکمه‌های تخصیص یافته در بالای صفحه نمایش ظاهر می‌شود.

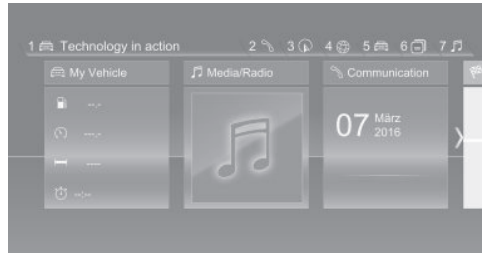

پاک کردن دکمه‌های تخصیص یافته

۱. دکمه‌های ۱ و ۲ را به مدت تقریباً پنج ثانیه فشار دهید.
۲. "OK"

BMW gesture control

کنترل حرکت BMW

تجهیزات خودرو

این فصل همهٔ تجهیزات استاندارد، ملی و خاص را که با این سری ارائه می‌شود، تشریح می‌کند. بنابراین تجهیزاتی که در خودروی شما برای مثال به دلیل تجهیزات خاص انتخاب شده یا ورژن خاص کشور موجود نیست، تشریح می‌کند. این موضوع برای کارکردها و سیستم‌های مربوط به ایمنی نیز اعمال می‌شود. قوانین و مقررات مربوطه را در هنگام استفاده از کارکردها و سیستم‌های متناظر رعایت نمایید.

فعالسازی / غیرفعالسازی

از طریق iDrive:

۱. "My Vehicle"
۲. "iDrive settings"
۳. "Gestures"
۴. "Gesture control"

تنظیمات

- ◀ "Display tips": حرکت ممکن روی صفحهٔ نمایش ظاهر می‌شود.
- ◀ "Audio feedback": یک سیگنال صوتی در صورت تشخیص حرکت پخش می‌گردد.

اصول

برخی از کارکردهای iDrive را می‌توان با استفاده از سیستم BMW gesture control انجام داد.

مرور کلی

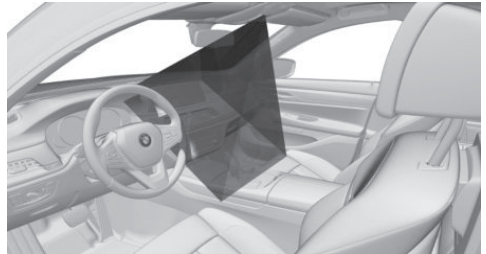

حرکت‌های انجام شده در زیر آینهٔ دید عقب توسط یک دوربین در سقف تشخیص داده می‌شود.

حرکت‌های ممکن

حرکت	کنترل‌ها	کارکرد
	انگشت سیابه را در جهت صفحه نمایش جلو و عقب ببرید.	پذیرش تماس. پیام Check Control را تایید کنید. ورودی برجسته شده لیست را حین فرمان صوتی انتخاب نمایید.
	دست را در راستای عرض صفحه نمایش به سمت سرنشین جلو تکان دهید.	رد تماس. بستن پنجره. انتقال سیستم فرمان صوتی.
	در حالی که سیابه به سمت جلو اشاره می‌کند، دست را به آرامی در جهت عقربه‌های ساعت بچرخانید. حرکت بعد از حدود یک حرکت دایره‌ای تشخیص داده می‌شود.	افزایش درجه صدا.
	در حالی که سیابه به سمت جلو اشاره می‌کند، دست را به آرامی بر خلاف جهت عقربه‌های ساعت بچرخانید. حرکت بعد از حدود یک حرکت دایره‌ای تشخیص داده می‌شود.	کاهش درجه صدا.
	انگشت شست و سیابه را به هم بچسبانید و دست را به طور افقی به راست یا چپ حرکت دهید.	دید فراگیر: چرخش دید دوربین. این حرکت فقط در حالت سکون خودرو امکان پذیر است.
	انگشت سیابه و وسطی را در حالت کشیده به سمت جلو حرکت دهید.	حرکت قابل تخصیص به طور جداگانه.

تخصیص حرکت به طور جداگانه

از طریق iDrive:

۱. "My Vehicle"
۲. "iDrive settings"
۳. "Gestures"
۴. "Function assignment"
۵. تنظیمات مطلوب را انتخاب کنید.

حرکات را زیر آینه دید عقب و در کنار فرمان انجام دهید.
حرکات را به طور واضح اجرا کنید.
حرکات را می‌توان از طرف سرنشین جلو نیز اجرا شود.

محدودیت‌های سیستم

تشخیص حرکات توسط دوربین ممکن است در شرایط زیر مختل شود:

- ◀ لنز دوربین پوشانده شده باشد.
- ◀ اشیایی روی آینه دید عقب وجود داشته باشد.
- ◀ لنز دوربین آلوده شده باشد. لنزهای دوربین را تمیز کنید.
به صفحه ۳۳۷ مراجعه نمایید.
- ◀ حرکت خارج از محدوده تشخیص انجام شود.
- ◀ در صورت پوشیدن دستکش یا جواهرآلات.
- ◀ در صورت مصرف دخانیات درون خودرو.

سیستم فرمان صوتی

تجهیزات خودرو

این فصل همه تجهیزات استاندارد، ملی و خاص را که با این سری ارائه می‌شود، تشریح می‌کند. بنابراین تجهیزاتی که در خودروی شما برای مثال به دلیل تجهیزات خاص انتخاب شده یا وزن خاص کشور موجود نیست، تشریح می‌کند. این موضوع برای کارکردها و سیستم‌های مربوط به ایمنی نیز اعمال می‌شود. قوانین و مقررات مربوطه را در هنگام استفاده از کارکردها و سیستم‌های متناظر رعایت نمایید.

اصول

اکثر کارکردهای نشان داده شده روی صفحه نمایش را می‌توان از طریق سیستم فرمان صوتی راه‌اندازی کرد. سیستم از ورودی اعلام شده حمایت می‌کند.

اطلاعات کلی



- ◀ از کارکردهایی که فقط آنها را در هنگامی که خودرو ساکن است می‌توان مورد استفاده قرار داد، نمی‌توان از طریق سیستم فرمان صوتی استفاده کرد.
- ◀ سیستم دارای یک میکروفون خاص در طرف راننده است.
- ◀ «...» دستورات برای سیستم فرمان صوتی در دفترچه راهنمای مالک را نشان می‌دهد.

الزامات کارکردی

برای این که دستورات صوتی تشخیص داده شود، یک زبان که توسط سیستم فرمان صوتی پشتیبانی می‌شود، باید با iDrive تنظیم شود.
برای تنظیم زبان، به صفحه ۳۶ بروید.

صدور فرمان‌های صوتی

فعال کردن سیستم فرمان صوتی

۱. این دکمه را روی فرمان فشار دهید. 
 ۲. منتظر سیگنال صوتی باشید.
 ۳. دستور را صادر کنید.
- این علامت در صفحه آمپر نشان می‌دهد که سیستم فرمان صوتی فعال است. 

اگر اجرای دستور بیان شده امکان پذیر نباشد، کارکرد را با iDrive فراخوان کنید.

خاموش کردن سیستم فرمان صوتی

- این دکمه را روی فرمان فشار دهید یا بگویید  «Cancel».

دستورهای ممکن

اکثر آیتم‌های منو روی صفحه نمایش را می‌توان با استفاده از دستور صوتی فراخوانی کرد.
دستورها از سایر منوها را نیز می‌توان بیان نمود.
شما می‌توانید ورودی‌های لیست‌های متعدد نظیر ورودی‌های دفترچه تلفن را با استفاده از سیستم فرمان صوتی انتخاب کنید.
هنگام انجام این کار، ورودی‌های لیست باید به صورت واضح بیان شوند تا در لیست مربوطه نشان داده شوند.

نمایش دستورهای ممکن

- موارد زیر در ناحیه بالایی صفحه نمایش ظاهر می‌شوند:
- ◀ برخی دستورهای ممکن منوی کنونی.
 - ◀ برخی دستورهای ممکن از سایر منوها.
 - ◀ وضعیت شناسایی صدا.
 - ◀ اتصال رمزگذاری شده موجود نیست. 

انتخاب زبان ورودی

برای برخی زبان‌ها، زبان ورودی را می‌توان انتخاب کرد.
از طریق iDrive:

۱. "My Vehicle"
۲. "iDrive settings"
۳. "Language"
۴. "Voice input:"
۵. تنظیمات مورد نظر را انتخاب کنید.

کمک‌هایی در مورد سیستم فرمان صوتی

- < برای دسترسی به دستورالعمل‌های شفاهی با صدای بلند بگویید: «Voice commands».
- < برای اینکه اطلاعات درباره اصل کارکرد سیستم فرمان صوتی اعلام شود:
- >General information on voice control
- < اعلام کمک برای منوی کنونی: «Help».

یک مثال: فراخوانی تنظیمات صوتی

دستورات آیتم‌های منو بیان می‌شوند. بنابراین می‌توان آنها را از طریق کنترلر نیز انتخاب کرد.

۱. در صورت نیاز، خروجی صوتی سرگرمی Entertainment را روشن کنید.
۲. این دکمه را روی فرمان فشار دهید. 
۳. «Media and radio»
۴. «Sound»

تنظیمات

تنظیم گفتگوی صوتی

شما می‌توانید تعیین کنید که سیستم از گفتگوی استاندارد یا از یک نسخه کوتاه استفاده کند.
هنگام استفاده از نسخه‌های کوتاه گفتگوی صوتی، اطلاعیه‌های سیستم به شکل مختصر اجرا می‌شود.

از طریق iDrive:

۱. "My Vehicle"
۲. "iDrive settings"
۳. "Language"
۴. "Voice Control"
۵. تنظیمات مد نظر را انتخاب کنید.

صحبت کردن در حین خروجی صوتی

پاسخ دادن در حین تایید توسط سیستم فرمان صوتی امکان پذیر است. اگر تاییدها سهواً به طور متناوب برای مثال به دلیل صدای پس زمینه یا صحبت کردن لغو شوند، کارکرد ممکن است غیرفعال شود.

از طریق iDrive:

۱. "My Vehicle"
۲. "iDrive settings"
۳. "Language"
۴. "Speaking during voice output"

تنظیم درجه صدا

دکمه صدا را در حین دستورالعمل‌های شفاهی بچرخانید تا درجه صدای مطلوب تنظیم شود.

- ◀ حتی اگر درجه سایر منابع صوتی را تغییر دهید، این درجه صدا ثابت می ماند.
- ◀ درجه صدا برای پروفایل رانندگی که در حال حاضر مورد استفاده قرار می گیرد ذخیره می شود.

اطلاعات در مورد تماس های اضطراری

از سیستم فرمان صوتی برای تماس های اضطراری استفاده نکنید. در شرایط پرتنش، زنگ صدا و نحوه گفتار ممکن است تغییر کند. این امر ممکن است برقراری ارتباط تلفنی را به تاخیر بیندازد. در عوض، از دکمه SOS در فضای آینه دید عقب استفاده کنید. به صفحه ۳۲۷ مراجعه نمایید.

شرایط کاری

- ◀ دستورات، اعداد و حروف باید به صورت سلیس و با صدا، تاکید و سرعت عادی بیان شوند.
 - ◀ دستورات را همیشه به زبان سیستم فرمان صوتی بگویید.
 - ◀ هنگام انتخاب ایستگاه رادیویی، از تلفظ مرسوم نام ایستگاه همانطور که روی صفحه نمایش، نمایش داده می شود استفاده کنید.
- «... Station [...]» برای مثال، Classic Radio station
- ◀ برای جلوگیری از تداخل سر و صدا، درها، پنجره ها و سان روف را بسته نگه دارید.
 - ◀ از ایجاد سر و صداهای دیگر در خودرو در حین صحبت کردن، اجتناب کنید.

تنظیمات عمومی

تجهيزات خودرو

تنظیمات برای پروفایل رانندگی که در حال حاضر مورد استفاده قرار می‌گیرد ذخیره می‌شود.

تنظیم زمان

از طریق iDrive:

۱. "My Vehicle"
۲. "iDrive settings"
۳. "Date and time"
۴. "Time:"
۵. کنترلر را بچرخانید تا ساعت مورد نظر نمایش داده شود.
۶. کنترلر را فشار دهید.
۷. کنترلر را بچرخانید تا دقیقه مورد نظر نمایش داده شود.
۸. کنترلر را فشار دهید.

تنظیمات برای پروفایل رانندگی که در حال حاضر مورد استفاده قرار می‌گیرد ذخیره می‌شود.

تنظیم قالب زمان

از طریق iDrive:

۱. "My Vehicle"
 ۲. "iDrive settings"
 ۳. "Date and time"
 ۴. "Time format:"
 ۵. تنظیمات مورد نظر را انتخاب کنید.
- تنظیمات برای پروفایل رانندگی که در حال حاضر مورد استفاده قرار می‌گیرد ذخیره می‌شود.

صفحه آمپر با کاربردپذیری گسترده‌تر: تنظیم

نمایش زمان

زمان را می‌توان به شکل آنالوگ یا دیجیتال نمایش داد.

از طریق iDrive:

۱. "My Vehicle"
۲. "iDrive settings"
۳. "Displays"
۴. "Instrument cluster"

این فصل همهٔ تجهیزات استاندارد، ملی و خاص را که با این سری ارائه می‌شود، تشریح می‌کند. بنابراین تجهیزات خاصی که در خودروی شما برای مثال به دلیل تجهیزات خاص انتخاب شده یا وزن خاص کشور موجود نیست، تشریح می‌کند. این موضوع برای کارکردها و سیستم‌های مربوط به ایمنی نیز اعمال می‌شود. قوانین و مقررات مربوطه را در هنگام استفاده از کارکردها و سیستم‌های متناظر رعایت نمایید.

زبان

تنظیم زبان

از طریق iDrive:

۱. "My Vehicle"
 ۲. "iDrive settings"
 ۳. "Language"
 ۴. "Language:"
 ۵. تنظیمات مورد نظر را انتخاب کنید.
- تنظیمات برای پروفایل رانندگی که در حال حاضر مورد استفاده قرار می‌گیرد ذخیره می‌شود.

تنظیم گفتگوی صوتی

گفتگوی صوتی برای سیستم فرمان صوتی، به صفحهٔ ۳۴ رجوع نمایید.

زمان

تنظیم منطقهٔ زمانی

از طریق iDrive:

۱. "My Vehicle"
۲. "iDrive settings"
۳. "Date and time"
۴. "Time zone:"
۵. تنظیمات مورد نظر را انتخاب کنید.

۵. تنظیمات مورد نظر را انتخاب کنید.
تنظیمات برای پروفایل رانندگی که در حال حاضر مورد استفاده قرار می‌گیرد ذخیره می‌شود.

تنظیم واحدهای اندازه‌گیری

واحدهای بعد را برای مقادیر مختلف مانند مصرف سوخت، فواصل و دما می‌توان تنظیم کرد.

از طریق iDrive:

۱. "My Vehicle"

۲. "iDrive settings"

۳. "Units"

۴. آیتم منوی مورد نظر را انتخاب کنید.

۵. تنظیمات مورد نظر را انتخاب کنید.

تنظیمات برای پروفایل رانندگی که در حال حاضر مورد استفاده قرار می‌گیرد ذخیره می‌شود.

فعالسازی / غیرفعالسازی نمایش موقعیت کنونی خودرو

اگر محلیابی GPS فعال باشد، موقعیت کنونی خودرو را می‌توان در ConnectedDrive App یا در پورتال مشتری ConnectedDrive نمایش داد.

از طریق iDrive:

۱. "My Vehicle"

۲. "Vehicle Settings"

۳. "GPS Tracking"

۴. "GPS Tracking"

فعالسازی / غیرفعالسازی پنجره‌اطلاعات

پنجره‌اطلاعات برای بسیاری از کارکردها به طور خودکار روی صفحه نمایش نمایش داده می‌شود.

برخی از این پنجره‌های اطلاعات را می‌توان فعال یا غیرفعال کرد.

از طریق iDrive:

۱. "My Vehicle"

۲. "iDrive settings"

۳. "Pop-ups"

۴. تنظیمات مورد نظر را انتخاب کنید.

۵. "Time"

۶. تنظیمات مورد نظر را انتخاب کنید.
تنظیمات برای پروفایل رانندگی که در حال حاضر مورد استفاده قرار می‌گیرد ذخیره می‌شود.

تنظیم اتوماتیک زمان

بسته به تجهیزات، زمان، تاریخ و در صورت نیاز منطقه زمانی به طور اتوماتیک به روز رسانی می‌شوند.

از طریق iDrive:

۱. "My Vehicle"

۲. "iDrive settings"

۳. "Date and time"

۴. "Automatic time setting"

تنظیمات برای پروفایل رانندگی که در حال حاضر مورد استفاده قرار می‌گیرد ذخیره می‌شود.

تاریخ

تنظیم تاریخ

از طریق iDrive:

۱. "My Vehicle"

۲. "iDrive settings"

۳. "Date and time"

۴. "Date:"

۵. کنترلر را بچرخانید تا تاریخ مورد نظر نمایش داده شود.

۶. کنترلر را فشار دهید.

۷. بر همین اساس، تنظیمات لازم برای ماه و سال را انجام دهید.

تنظیمات برای پروفایل رانندگی که در حال حاضر مورد استفاده قرار می‌گیرد ذخیره می‌شود.

تنظیم قالب تاریخ

از طریق iDrive:

۱. "My Vehicle"

۲. "iDrive settings"

۳. "Date and time"

۴. "Date format:"

تنظیمات برای پروفایل رانندگی که در حال حاضر مورد استفاده قرار می‌گیرد ذخیره می‌شود.

انتخاب محتوای منوی اصلی

محتوای نمایش داده شده در برخی آیتم‌های منوی اصلی را می‌توان انتخاب کرد.

۱. این دکمه را فشار دهید.



۲. "Contents of main menu"

۳. منوی مورد نظر و محتوای مورد نظر را انتخاب کنید.
تنظیمات برای پروفایل رانندگی که در حال حاضر مورد استفاده قرار می‌گیرد ذخیره می‌شود.

پیامها

اصول

منو همهٔ پیام‌های دریافتی در خودرو را در مرکز و در قالب یک لیست نشان می‌دهد.

اطلاعات کلی

پیام‌های زیر را می‌توان نمایش داد:

◀ پیام‌های ترافیکی.

◀ پیام‌های Check Control.

◀ پیام‌های ارتباطی، مانند ایمیل، SMS یا یادآوری کننده‌ها.

◀ پیام‌های الزامات سرویس‌های خدماتی.

پیام‌ها در زمینه وضعیت نیز نشان داده می‌شوند.

فراخوانی پیامها

از طریق iDrive:

۱. "Notifications"

۲. پیام مورد نظر را انتخاب کنید.

منوی مربوطه که در آن پیام نمایش داده می‌شود، باز می‌شود.

صفحهٔ نمایش

روشنایی

از طریق iDrive:

۱. "My Vehicle"

۲. "iDrive settings"

۳. "Displays"

۴. "Control display"

۵. "Brightness at night"

۶. کنترلر را تا زمانی که روشنایی مطلوب حاصل شود بچرخانید.

۷. کنترلر را فشار دهید.

تنظیمات برای پروفایل رانندگی که در حال حاضر مورد استفاده قرار می‌گیرد ذخیره می‌شود.

بسته به شرایط نور، تنظیمات روشنایی ممکن است فوراً قابل شناسایی نباشند.

محافظ صفحهٔ نمایش

اگر هیچ ورودی از طریق iDriver انجام نشده باشد، بعد از زمان تنظیم شده، محافظ صفحهٔ نمایش را می‌توان نمایش داد.

از طریق iDrive:

۱. "My Vehicle"

۲. "iDrive settings"

۳. "Displays"

۴. "Control display"

۵. "Screensaver"

۶. تنظیمات مورد نظر را انتخاب کنید.

تنظیمات برای پروفایل رانندگی که در حال حاضر مورد استفاده قرار می‌گیرد ذخیره می‌شود.

پاک کردن پیامها

همه پیامها، به جز پیامهای Check Control را می‌توان از لیست پاک کرد. پیامهای Check Control تا زمانی که مرتبط باشند، نمایش داده می‌شوند.

از طریق iDrive:

۱. "Notifications"

۲. پیام مورد نظر را در صورت لزوم انتخاب کنید.

۳. این دکمه را بزنید.



۴. "Delete this notification" یا

"Delete all notifications"

فعالسازی / غیرفعالسازی انتقال داده‌ها

از دستورات عمل‌های روی صفحه نمایش پیروی کنید. از طریق iDrive:

۱. وضعیت آماده به کار را روشن کنید.

۲. "My Vehicle"

۳. "iDrive settings"

۴. "Data privacy"

۵. تنظیمات مورد نظر را انتخاب کنید.

پاک کردن اطلاعات شخصی در خودرو

اصول

بسته به میزان استفاده، خودرو اطلاعات شخصی مانند ایستگاه‌های رادیویی ذخیره شده را Save می‌کند. این اطلاعات شخصی را می‌توان به طور دائمی با iDrive پاک کرد.

اطلاعات کلی

بسته به تجهیزات، اطلاعات زیر را می‌توان پاک کرد:

◀ تنظیمات پروفایل راننده.

◀ ایستگاه‌های رادیویی ذخیره شده.

◀ دکمه‌های محبوب ذخیره شده.

◀ اطلاعات سفر و کامپیوتر On-board.

◀ هارد دیسک موسیقی.

◀ مسیریابی، مثلاً مقاصد ذخیره شده.

◀ دفترچه تلفن.

◀ داده‌های آنلاین، مانند صفحات محبوب و کوکی‌ها.

◀ داده‌های اداری، مانند یادداشت‌های صوتی.

◀ Login account

پاک کردن همه این موارد با هم ممکن است تا ۱۵ دقیقه زمان ببرد.

الزام عملکردی

داده‌ها را فقط در هنگامی که خودرو ساکن است می‌توان پاک کرد.

تنظیمات

تنظیمات زیر را می‌توان انجام داد:

◀ برنامه‌هایی که پیام از آنها مجاز است را انتخاب کنید.

◀ پیام‌ها را براساس تاریخ یا اولویت مرتب کنید.

از طریق iDrive:

۱. "My Vehicle"

۲. "iDrive settings"

۳. "Notifications"

۴. تنظیمات مورد نظر را انتخاب کنید.

حفاظت از داده‌ها

انتقال داده‌ها

اصول

خودرو کارکردهای گوناگونی را که به انتقال داده‌ها به BMW یا یک ارائه دهنده خدمات نیاز دارد، ارائه می‌کند. انتقال داده‌ها برای برخی کارکردها را می‌توان غیرفعال کرد.

اطلاعات کلی

وقتی انتقال داده‌ها غیرفعال باشد، کارکرد مورد نظر را نمی‌توان مورد استفاده قرار داد.

تنظیمات را فقط در حالی که خودرو ساکن است انجام دهید.

کارکردهای زیر امکان پذیر است:

نوع اتصال	کارکرد
تلفن همراه از طریق بلوتوث.	تلفن. کارکردهای اداری.
پخش کننده صوتی/گوشی هوشمند از طریق بلوتوث یا پورت USB.	پخش موسیقی.
گوشی هوشمند از طریق Screen Mirroring.	نشان دادن صفحه نمایش گوشی هوشمند روی صفحه نمایش.
گوشی هوشمند یا دستگاه USB از طریق پورت USB.	پخش ویدئو.
گوشی هوشمند از طریق بلوتوث یا پورت USB.	استفاده از برنامه‌ها.
دستگاه موبایل از طریق Internet Hotspot.	استفاده از اینترنت.
حافظه USB از طریق پورت USB.	اکسپورت و ایمپورت پروفایل‌های راننده. انجام به روزرسانی‌های نرم افزار. ایمپورت و اکسپورت سفرهای ذخیره شده. پخش موسیقی.
اپل آیفون از طریق Apple CarPlay.	کار کردن با برنامه‌های Apple CarPlay از طریق iDrive و توسط دستورات صوتی، دفترچه راهنمای مالک را برای مسیریابی، سرگرمی و ارتباطات بخوانید.

نکات ایمنی



هشدار

راه‌اندازی سیستم اطلاعاتی یکپارچه و تجهیزات ارتباطاتی در حال رانندگی می‌تواند حواس راننده را از ترافیک منحرف کند. ممکن است کنترل خودرو از دست برود. خطر تصادف وجود دارد. از سیستم یا تجهیزات فقط در هنگامی استفاده

پاک کردن داده‌ها

از دستورالعمل‌های روی صفحه نمایش پیروی کنید. از طریق iDrive:

۱. وضعیت آماده به کار را روشن کنید.
 ۲. "My Vehicle"
 ۳. "iDrive settings"
 ۴. "Delete personal data"
 ۵. "Delete personal data"
 ۶. "OK"
 ۷. خارج شوید و خودرو را قفل کنید.
- بعد از ۱۵ دقیقه، فرایند پاک کردن تکمیل می‌شود. اگر همه داده‌ها پاک نشد، در صورت لزوم این کار را تکرار کنید.

لغو پاک کردن

وضعیت آماده برای رانندگی را برای لغو پاک کردن داده‌ها روشن کنید.

اتصالات

اصول

دستگاه‌های موبایل مانند تلفن‌های همراه یا لپ‌تاپ‌ها را می‌توان به شکل‌های مختلف به خودرو وصل کرد و مورد استفاده قرار داد.

اطلاعات کلی

یک بار اتصال با یکی از روش‌های اتصال زیر ضروری است:

- < بلوتوث.
- < Screen Mirroring
- < Internet Hotspot
- < Apple CarPlay

سپس دستگاه‌های وصل شده به طور خودکار شناسایی و به خودرو متصل می‌شوند.

نمایش شماره شناسایی خودرو و شماره قطعه نرم افزار
شماره شناسایی خودرو و شماره قطعه نرم افزار برای بررسی این که کدام دستگاه‌ها پشتیبانی می‌شوند، مورد نیاز می‌باشند. ورژن نرم افزار تلفن همراه نیز ممکن است مورد نیاز باشد.

از طریق iDrive:

۱. "My Vehicle"
۲. "iDrive settings"
۳. "Mobile devices"
۴. "Settings"
۵. "Bluetooth® information"
۶. "System information"

به روز رسانی نرم افزار (به صفحه ۴۶ مراجعه کنید) را در صورت نیاز می‌توان انجام داد.

الزامات کارکردی

- ◀ دستگاه سازگار باشد، به صفحه ۴۱ مراجعه کنید.
- ◀ دستگاه آماده عملیات باشد.
- ◀ بلوتوث روی دستگاه فعال و در خودرو روشن باشد. به صفحه ۴۱ رجوع کنید.
- ◀ پیش تنظیمات بلوتوث مانند قابلیت نمایش، ممکن است روی دستگاه مورد نیاز باشد. به دفترچه راهنمای مالک دستگاه رجوع کنید.

روشن کردن بلوتوث

از طریق iDrive:

۱. "My Vehicle"
۲. "iDrive settings"
۳. "Mobile devices"
۴. "Settings"
۵. "Bluetooth®"

فعال کردن / غیرفعال کردن کارکردهای تلفن

برای استفاده از همه کارکردهای پشتیبانی شده تلفن همراه، کارکردهای زیر باید قبل از اتصال تلفن همراه به خودرو فعال شوند.

کنید که وضعیت ترافیک اجازه می‌دهد. در صورت لزوم، خودرو را متوقف کنید و از سیستم‌ها و تجهیزات هنگامی که خودرو ساکن است، استفاده کنید. ▶

نمایش لیست دستگاه‌ها

همه دستگاه‌های ثبت شده یا متصل شده به خودرو در لیست دستگاه‌ها نشان داده می‌شوند.

از طریق iDrive:

۱. "My Vehicle"
۲. "iDrive settings"
۳. "Mobile devices"

یک علامت ظاهر می‌شود، که نشان می‌دهد دستگاه برای کدام کارکرد استفاده می‌شود.

علامت	معنا
	"Telephone"
	"Additional telephone"
	"Bluetooth® audio"
	"Apps"
	"Screen Mirroring"
	"Internet hotspot"
	"Apple CarPlay"

اتصال بلوتوث

دستگاه‌های مناسب

اطلاعات کلی

اطلاعات دقیق درباره تلفن‌های همراه و دستگاه‌های موبایلی که با رابط بلوتوث پشتیبانی می‌شوند را می‌توان در سایت www.bmw.com/bluetooth کسب کرد.

اختلال‌ها در عملکرد ممکن است با سایر دستگاه‌ها یا ورژن‌های نرم‌افزار رخ دهد.

- ◀ شماره کنترل روی صفحه نمایش را با شماره کنترل روی صفحه نمایش دستگاه مقایسه کنید.
- شماره کنترل را روی دستگاه و روی صفحه نمایش تایید کنید.

- ◀ همان شماره کنترل را در دستگاه و با iDrive وارد کنید و سپس تایید نمایید.
- دستگاه متصل شده و در لیست دستگاه‌ها ظاهر می‌شود.

نمایش این که تلفن همراه از کدام ویژگی‌ها پشتیبانی می‌کند، وجود دارد. به صفحه ۴۴ رجوع کنید.

اگر اتصال ناموفق بود: به سوالات رایج در صفحه ۴۷ رجوع کنید.

ارتباطات حوزه نزدیک (NFC)

اصول

با ارتباطات حوزه نزدیک (NFC)، داده‌ها را می‌توان در فواصل کوتاه با استفاده از تکنولوژی رادیو منتقل کرد. این کارکرد، اتصال یک دستگاه موبایل به خودرو را به یک عملیات واحد کاهش می‌دهد.

مرور کلی

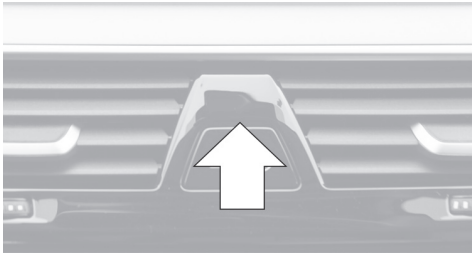

آنتن NFC در پنل ابزار، بالای دکمه چراغ‌های هشدار خطر قرار دارد.

الزامات کارکردی

- ◀ دستگاه سازگار باشد. به صفحه ۴۱ رجوع نمایید.
- ◀ دستگاه آماده راه اندازی باشد.
- ◀ اگر تنظیمات پیش فرض بلوتوث مانند قابلیت مشاهده در دستگاه مورد نیاز باشد، راهنمای کاربری دستگاه را مطالعه کنید.

از طریق iDrive:

۱. "My Vehicle"

۲. "iDrive settings"

۳. "Mobile devices"

۴. "Settings"

۵. تنظیمات مورد نظر را انتخاب کنید:

◀ "Office"

کارکردها را برای انتقال پیام‌های کوتاه، ایمیل‌ها، تقویم، وظایف، یادداشت‌ها و یادآوری‌ها به خودرو فعال کنید. انتقال همه داده‌ها به خودرو ممکن است هزینه بر باشد.

◀ "Contact pictures"

به منظور نمایش عکس‌های مربوط به شماره‌های تماس بر روی صفحه نمایش خودرو می‌توان آن را فعال کرد.

۶. کنترلر را به سمت چپ حرکت دهید.

اتصال دستگاه موبایل به خودرو

از طریق iDrive:

۱. "My Vehicle"

۲. "iDrive settings"

۳. "Mobile devices"

۴. "Connect new device"

۵. کارکردی را که دستگاه قرار است برای آن استفاده شود را انتخاب کنید.

◀ "Telephone" 📞

◀ "Bluetooth® audio" 🎵

◀ "Apps" □

◀ "Apple CarPlay" ▶

نام بلوتوث خودرو روی صفحه نمایش نشان داده می‌شود.

۶. از دستگاه موبایل جهت جستجو برای دستگاه‌های بلوتوث در اطراف خودرو استفاده کنید.

نام بلوتوث خودرو روی صفحه نمایش دستگاه موبایل ظاهر می‌شود.

نام بلوتوث خودرو را انتخاب کنید.

۷. بسته به دستگاه موبایل، یک شماره کنترل نمایش داده می‌شود یا شما باید خودتان شماره کنترل را وارد کنید.

اتصال دستگاه موبایل به خودرو

۱. کارکرد NFC را روی دستگاه فعال کنید. به دفترچه راهنمای مالک دستگاه رجوع کنید.
 ۲. دستگاه را نزدیک آنتن NFC نگه دارید.
 ۳. بسته به دستگاه موبایل، یک شماره کنترل ممکن است نمایش داده شود.
 - ◀ شماره کنترل روی صفحه نمایش را با شماره کنترل روی صفحه نمایش دستگاه مقایسه کنید.
 - شماره کنترل را روی دستگاه و روی صفحه نمایش تایید کنید.
 - ◀ اتصال را روی دستگاه موبایل تایید کنید.
 - بسته به این که کدام ویژگی‌ها در حال حاضر توسط سایر دستگاه‌های موبایل مشغول هستند، دستگاه به کار کردهای تلفن، تلفن اضافی یا کارکرد موسیقی متصل می‌شود.
 - اگر اتصال ناموفق بود: به سوالات رایج در صفحه ۴۵ رجوع کنید.
- کاربردهای زیر امکان پذیر است:
- ◀ اکسپورت و ایمپورت پروفایل‌های راننده؛ به صفحه ۶۸ مراجعه کنید.
 - ◀ پخش فایل‌های موسیقی از طریق USB صوتی.
 - ◀ پخش فیلم‌ها از طریق USB تصویری.
 - ◀ بارگزاری به روز رسانی‌های نرم افزاری؛ به صفحه ۴۶ مراجعه کنید.
 - ◀ بارگزاری مسیرهای مسیریابی.
 - ◀ هنگام اتصال، موارد زیر را رعایت کنید:
 - ◀ هنگام استفاده از پورت USB و اتصال فلش به آن، از اعمال نیرو خودداری نمایید.
 - ◀ از یک کابل آداپتور USB انعطاف پذیر استفاده کنید.
 - ◀ از دستگاه‌های USB در برابر آسیب مکانیکی محافظت نمایید.
 - ◀ با توجه به تعدد دستگاه‌های صوتی موجود در بازار، لزوماً تمامی دستگاه‌های دارای پورت USB بر روی سیستم خودرو قابل اجرا نیستند.

اتصال USB

اطلاعات کلی

- ◀ دستگاه‌های موبایل دارای پورت USB می‌توانند با رابط USB به سیستم متصل شوند. به صفحه ۲۵۲ رجوع کنید.
 - ◀ تلفن‌های همراه و گوشی‌های هوشمندی که رابط USB از آنها پشتیبانی می‌کند.
 - ◀ آداپتورهای Snap-in، پورت USB جداگانه‌ای را فراهم می‌سازد که به صورت خودکار به محض قرار گرفتن تلفن همراه سازگار با آن، به آن متصل می‌گردد.
 - ◀ دستگاه‌های صوتی با پورت USB مانند MP3 player.
 - ◀ وسیله‌های نگهداری اطلاعات دارای پورت USB.
 - ◀ فایل‌های سیستمی رایج ساپورت می‌شوند. فرمت‌های FAT32 و exFAT پیشنهاد می‌شوند.
 - ◀ اطلاعات در خصوص دستگاه‌های USB سازگار با سیستم را می‌توانید در این وبسایت مشاهده کنید:
www.bmw.com/bluetooth
- دستگاه‌های USB نامناسب:
- ◀ هارد درایوهای USB.
 - ◀ USB hubs.
 - ◀ ریدرهای کارت حافظه USB با ورودی‌های متعدد.

◀ دستگاه‌های USB با فرمت HFS.

◀ دستگاه‌هایی نظیر فن‌ها و لامپ‌ها.

اتصال یک دستگاه

دستگاه USB را با استفاده از یک کابل آداپتور مناسب به یک رابط USB متصل کنید. صفحه ۲۵۰ را بخوانید.
دستگاه USB به خودرو وصل می‌شود و در لیست دستگاه‌ها نمایش داده می‌شود.

اتصال اینترنت

اطلاعات کلی

تا ۸ دستگاه را می‌توان به طور همزمان با استفاده از Internet Hotspot متصل کرد.

الزامات کارکردی

◀ قرارداد ConnectedDrive.

◀ قرارداد دیتا با یک ارائه دهنده خدمات.

◀ دستگاه با قابلیت WiFi.

◀ WiFi فعال شده روی دستگاه.

◀ Internet Hotspot فعال شده در خودرو.

◀ وضعیت آماده به کار روشن باشد.

فعال کردن Internet Hotspot

از طریق iDrive:

۱. "My Vehicle"

۲. "iDrive settings"

۳. "Mobile devices"

۴. "Settings"

۵. "Internet hotspot"

۵. "Internet hotspot" 

نام Hotspot و کد Hotspot روی صفحه نمایش ظاهر می‌شوند.

۶. جستجو را برای شبکه‌های WiFi روی دستگاه انجام دهید. نام شبکه را روی دستگاه انتخاب کنید.

۷. کد Hotspot را روی دستگاه وارد کنید و متصل شوید.

در حین اولین استفاده از اینترنت به وسیله Internet hotspot، حجم داده‌ها باید از یک ارائه دهنده خدمات خریداری شود. همه دستگاه‌های متصل شده از طریق Internet hotspot از این حجم داده‌ها استفاده می‌کنند.

حجم داده‌ها را می‌توان از فروشگاه ConnectedDrive خریداری کرد.

تنظیمات

نام شبکه و کد Hotspot را می‌توان تغییر داد. به علاوه، نام شبکه را می‌توان برای جلوگیری از کشف آن توسط سایر دستگاه‌ها پنهان کرد.

از طریق iDrive:

۱. "My Vehicle"

۲. "iDrive settings"

۳. "Mobile devices"

۴. این دکمه را فشار دهید. 

۵. "Change hotspot key"

کد Hotspot مورد نیاز را وارد کنید.

◀ "Change hotspot name"

نام شبکه مورد نیاز را وارد کنید.

◀ "Hide hotspot"

کارکرد را فعال یا غیرفعال کنید.

۶. کد ورود Hotspot یا نام شبکه را تایید کنید:

OK این علامت را انتخاب کنید.

اتصال دستگاه به Internet Hotspot

از طریق iDrive:

۱. "My Vehicle"

۲. "iDrive settings"

۳. "Mobile devices"

۴. "Connect new device"

Screen Mirroring

کارکردهای بیشتر

اطلاعات کلی

Screen Mirroring نشان دادن نمایشگر گوشی هوشمند روی صفحه نمایش را ممکن می‌کند.

الزامات کارکردی

- گوشی هوشمند سازگاری که از Screen Mirroring پشتیبانی می‌کند.
- Screen Mirroring روی گوشی هوشمند روشن باشد.
- WiFi در خودرو روشن باشد.

روشن کردن WiFi

از طریق iDrive:

۱. "My Vehicle"
۲. "iDrive settings"
۳. "Mobile devices"
۴. "Settings"
۵. «Vehicle WiFi»

ثبت گوشی هوشمند در Screen Mirroring

از طریق iDrive:

۱. "My Vehicle"
۲. "iDrive settings"
۳. "Mobile devices"
۴. "Connect new device"
۵. "Screen Mirroring" 
- نام WiFi خودرو روی صفحه نمایش ظاهر می‌شود.
۶. روی دستگاه تلفن همراه جستجو را برای دستگاه‌های WiFi در اطراف خودرو انجام دهید.
- نام WiFi خودرو روی صفحه نمایش دستگاه ظاهر می‌شود.
- نام WiFi خودرو را انتخاب کنید.
۷. اتصال را از طریق iDrive تایید کنید.
- دستگاه متصل و در لیست دستگاه‌ها ظاهر می‌شود.

بعد از اتصال اول

- دستگاه بعد از یک دوره کوتاه زمانی اگر موتور در حال کار باشد یا وضعیت آماده به کار روشن باشد، به خودرو متصل می‌شود.
- داده‌های ذخیره شده روی سیم کارت یا در تلفن همراه بعد از شناسایی به خودرو منتقل می‌شوند.
- در برخی دستگاه‌ها، ممکن است تنظیمات معین مانند گرفتن مجوز ضروری باشد. دفترچه راهنمای مالک دستگاه را ببینید.
- بعد از اتصال اول، دستگاه‌ها به طور اتوماتیک شناسایی و هنگامی که وضعیت آماده به کار روشن باشد، مجدداً متصل می‌شوند.

پیکربندی دستگاه

- کارکردها را می‌توان برای دستگاه‌های متصل شده یا ثبت شده فعال یا غیرفعال کرد.
- از طریق iDrive:
۱. "My Vehicle"
 ۲. "iDrive settings"
 ۳. "Mobile devices"
 ۴. دستگاه مورد نظر را انتخاب کنید.
 ۵. تنظیمات مورد نظر را انتخاب کنید.
- اگر یک کارکرد به یک دستگاه اختصاص یابد، کارکرد در جای مناسب برای دستگاهی که در حال حاضر متصل است غیرفعال می‌شود و دستگاه قطع خواهد شد.

اتصال یک دستگاه خاص

از طریق iDrive:

۱. "My Vehicle"
۲. "iDrive settings"
۳. "Mobile devices"
۴. دستگاه را انتخاب کنید.
۵. "Connect device"

کارکردهایی که قبل از قطع کردن به دستگاه اختصاص داده شده‌اند، وقتی مجدداً وصل شود دوباره به دستگاه اختصاص

برای بسیاری از دستگاه‌های پشتیبانی شده فراهم می‌شود. به روز رسانی منظم نرم افزار خودرو، باعث به روز ماندن خودرو می‌شود.

به روز رسانی‌ها و اطلاعات فعلی مرتبط در سایت www.bmw.com/update موجود هستند.

نمایش ورژن نرم افزار نصب شده

ورژن نرم افزار نصب شده در خودرو نمایش داده می‌شود. از طریق iDrive:

۱. "My Vehicle"

۲. "iDrive settings"

۳. "Software update"

۴. "Show current version"

اگر قبلاً به روز رسانی انجام شده است، ورژن مطلوب را برای نمایش اطلاعات بیشتر انتخاب کنید.

به روز رسانی نرم افزار از طریق USB

تا زمانی که خودرو متوقف نشده است، برای به روز رسانی نرم افزار تلاش نکنید.

از طریق iDrive:

۱. فایل را برای به روز رسانی نرم افزار در پوشه اصلی فلش USB ذخیره کنید.

۲. فلش USB را به یک رابط USB وصل کنید. به صفحه ۲۵۰ رجوع نمایید.

۳. "My Vehicle"

۴. "iDrive settings"

۵. "Software update"

۶. "Update software"

۷. "USB"

۸. "Install software"

۹. "OK"

۱۰. انتظار برای به روز رسانی.

۱۱. "Shut down system"

در صورت لزوم، موتور را از قبل خاموش کنید.

می‌باید. اگر قابل کاربرد باشد، این کارکرد برای دستگاهی که قبلاً وصل شده غیرفعال می‌گردد.

قطع کردن یک دستگاه

از طریق iDrive:

۱. "My Vehicle"

۲. "iDrive settings"

۳. "Mobile devices"

۴. دستگاه را انتخاب کنید.

۵. "Disconnect device"

دستگاه ثبت شده باقی می‌ماند و می‌تواند مجدداً وصل شود. به صفحه ۴۵ رجوع کنید.

پاک کردن یک دستگاه

از طریق iDrive:

۱. "My Vehicle"

۲. "iDrive settings"

۳. "Mobile devices"

۴. دستگاه را انتخاب کنید.

۵. "Delete device"

دستگاه قطع و از لیست دستگاه‌ها حذف می‌شود.

جابه‌جایی تلفن و تلفن اضافی

اگر دو تلفن همراه به خودرو وصل باشند، کارکردهای تلفن و تلفن اضافی را می‌توان جابجا کرد.

از طریق iDrive:

۱. "My Vehicle"

۲. "iDrive settings"

۳. "Mobile devices"

۴. "Settings"

۵. "Swap telephone/additional tel."

به روز رسانی نرم افزار

اطلاعات کلی

خودرو از بسیاری از دستگاه‌های موبایل مانند تلفن‌های همراه و MP3 player ها پشتیبانی می‌کند. به روز رسانی‌های نرم افزار

به روز رسانی نرم افزار از طریق

خدمات ارتباطی BMW

به روز رسانی نرم افزار از طریق خدمات ارتباطی BMW مختص کشور است و ممکن است موجود نباشد.

نرم افزار ابتدا به خودرو منتقل می شود و سپس می توان آن را نصب کرد. نرم افزار را می توان در زمانی متفاوت از زمان انتقال نصب کرد.

نرم افزار را می توان هنگام رانندگی نصب کرد، و اگر سفر قطع شود به طور اتوماتیک در زمان بعدی که خودرو رانده می شود، ادامه خواهد یافت. سایر کارکردها در حین انتقال قابل دسترس می مانند. پذیرش بی سیم باید برای انجام انتقال موجود باشد. نصب نرم افزار باید فقط در حالی که خودرو ساکن است انجام شود.

از طریق iDrive

۱. "My Vehicle"

۲. "iDrive settings"

۳. "Software update"

۴. "Update software"

۵. "TeleService"

۶. "Load update"

به روز رسانی بارگذاری می شود، اما نصب نمی شود.

۷. به روز رسانی را نصب یا پاک کنید.

۱. "Install software"

به روز رسانی بارگذاری شده نصب می شود.

این مرحله را می توان دیرتر انجام داد.

۱. "Remove update"

به روز رسانی بارگذاری شده پاک می شود.

مراحل زیر حذف می شوند.

۸. "OK"

۹. انتظار برای به روز رسانی.

۱۰. "Shut down system"

در صورت لزوم، موتور را از قبل خاموش کنید.

بازگرداندن ورژن نرم افزار

ورژن نرم افزار دارای آخرین به روز رسانی و تنظیمات کارخانه ای نرم افزار می تواند بازگردانده شود.

تا زمانی که خودرو متوقف نشده است، برای به روز رسانی نرم افزار تلاش نکنید.

از طریق iDrive

۱. "My Vehicle"

۲. "iDrive settings"

۳. "Software update"

۴. "Restore software"

۵. "Previous version" <

ورژن قبلی نرم افزار مجدداً بازگردانده می شود.

< "Software factory settings"

اولین به روز رسانی نرم افزار بازگردانده می شود.

۶. "Remove software"

۷. "OK"

۸. برای بازگرداندن منتظر باشید.

۹. "Shut down system"

در صورت لزوم، موتور را از قبل خاموش کنید.

سوالات رایج

برای دیدن اطلاعات درباره تلفن های همراه سازگار به صفحه ۴۱ رجوع کنید.

همه پیش شرطها برآورده شده است و همه مراحل لازم به ترتیب مشخص شده انجام شده است. با این وجود، دستگاه موبایل مطابق انتظار کار نمی کند.

در این مورد، توضیحات زیر ممکن است به کمک شما بیاید:

چرا تلفن همراه ثبت یا متصل نمی شود؟

< بررسی کنید که آیا WiFi در خودرو فعال است؟

WiFi را در خودرو فعال کنید.

< بررسی کنید که آیا Screen Mirroring در خودرو فعال

است؟

Screen Mirroring را در تلفن همراه فعال کنید.

< آیا دستگاه های بلوتوث بسیار زیادی به تلفن همراه یا

خودرو وصل هستند؟

در صورت لزوم اتصالات با سایر دستگاهها را حذف کنید.

- ◀ همهٔ اتصالات بلوتوث شناخته شده را از لیست دستگاه‌ها روی تلفن همراه قبل از اتصال پاک کنید.
- ◀ جستجوی دستگاه جدید را مجدداً انجام دهید.
- ◀ تلفن همراه در حالت Power-save قرار دارد یا باتری کم است.
- ◀ تلفن همراه را شارژ کنید.
- ◀ بسته به تلفن همراه، ممکن است حالتی باشد که فقط یک تلفن همراه را بتوان وصل کرد.
- ◀ ارتباط تلفن همراه متصل شده با خودرو را قطع کنید و فقط یک تلفن همراه را ثبت و وصل کنید.
- ◀ چرا تلفن همراه دیگر واکنش نشان نمی‌دهد؟
- ◀ کارکردهای تلفن همراه دیگر کار نمی‌کنند.
- ◀ تلفن همراه را خاموش و مجدداً روشن کنید.
- ◀ دماهای محیط ممکن است برای کار کردن تلفن همراه خیلی بالا یا خیلی پایین باشد.
- ◀ تلفن همراه را در معرض شرایط محیطی حاد قرار ندهید.
- ◀ چرا کارکردهای تلفن دیگر امکان پذیر نیستند؟
- ◀ احتمالاً تلفن همراه به درستی برای مثال به عنوان یک دستگاه صوتی بلوتوث پیکربندی شده است.
- ◀ تلفن همراه را به تلفن یا کارکرد تلفن اضافی وصل کنید.
- ◀ چرا یک و یا هیچکدام از ورودی‌های دفترچهٔ تلفن نمایش داده نمی‌شوند یا ناقص هستند؟
- ◀ انتقال ورودی‌های دفترچه تلفن هنوز کامل نشده است.
- ◀ تحت شرایط معین فقط ورودی‌های دفترچه تلفن همراه یا سیم کارت منتقل می‌شوند.
- ◀ ممکن است که نمایش ورودی‌های دفترچه تلفن با کاراکترهای خاص امکان پذیر نباشد.
- ◀ ممکن است انتقال شماره‌های تماس از شبکه‌های اجتماعی امکان پذیر نباشد.
- ◀ تعداد ورودی‌های تلفن همراه که باید ذخیره شود بسیار زیاد است.
- ◀ حجم داده‌های تماس مثلاً به دلیل اطلاعات ذخیره شده مانند یادداشت‌ها، بسیار بزرگ باشد.
- ◀ حجم داده‌های تماس را کاهش دهید.
- ◀ یک تلفن همراه را می‌توان به عنوان یک منبع صوتی یا یک تلفن متصل نمود.
- ◀ تلفن همراه را پیکربندی کنید و آن را به تلفن یا کارکرد

دسترسی به راهنمای یکپارچه مالک در خودرو

تجهیزات خودرو

این فصل همه تجهیزات استاندارد، ملی و خاص را که با این سری ارائه می‌شود، تشریح می‌کند. بنابراین تجهیزات خاصی که در خودروی شما برای مثال به دلیل تجهیزات خاص انتخاب شده یا وزن خاص کشور موجود نیست، تشریح می‌کند. این موضوع برای کارکردها و سیستم‌های مربوط به ایمنی نیز اعمال می‌شود. قوانین و مقررات مربوطه را در هنگام استفاده از کارکردها و سیستم‌های متناظر رعایت نمایید.

جستجوی واژه کلیدی

در اینجا، اطلاعات و توصیفات را می‌توان از طریق فهرست با وارد کردن یک واژه جستجو به طور مستقیم جستجو کرد.

انیمیشن‌ها

انیمیشن‌ها، کارکردهای اساسی سیستم‌های انتخاب شده را توصیف می‌کنند.

انتخاب اجزا

۱. این دکمه را فشار دهید.



۲. "My Vehicle"

۳. "Owner's Handbook"

۴. تنظیمات مورد نظر را انتخاب کنید.

اسکرول کردن از طریق دسترسی به راهنمای مالک

کنترل‌ر را تا زمانی که محتواهای بعدی یا قبلی نمایش داده شوند، بچرخانید.

راهنمای مضمون - دسترسی به راهنمای مالک برای

کارکردی که در حال حاضر انتخاب شده است

اطلاعات کلی

اطلاعات مناسب را می‌توان مستقیماً نمایش داد.

فراخوانی با کاربرد iDrive

مستقیماً از کارکرد روی صفحه نمایش به منوی Options بروید:

۱. این دکمه را فشار دهید.



۲. "Owner's Handbook"

دسترسی به راهنمای یکپارچه مالک در خودرو

اصول

دسترسی به راهنمای یکپارچه مالک، تجهیزات و کارکردهای یافت شده در خودرو را توصیف می‌کند که آن را می‌توان روی صفحه نمایش نشان داد.

اجزای دسترسی به راهنمای یکپارچه مالک

اطلاعات کلی

دسترسی به راهنمای یکپارچه مالک از چهار بخش تشکیل می‌شود که سطوح گوناگونی از اطلاعات یا دسترسی‌های ممکن را ارائه می‌دهد.

راهنمای مرجع فوری

راهنمای مرجع فوری، اطلاعات مهمی را در مورد چگونگی راه‌اندازی خودرو، چگونگی استفاده از کارکردهای اساسی خودرو و کارهایی که باید در صورت از کار افتادگی انجام شود ارائه می‌کند. این اطلاعات را می‌توان هنگام رانندگی نیز نمایش داد.

جستجو توسط تصاویر

با استفاده از جستجوی تصویر، اطلاعات و توصیفات را می‌توان جستجو کرد. برای مثال، خصوصاً هنگامی که توصیف یک قطعه از تجهیزات که نمی‌توان آن را نام‌گذاری کرد مورد نیاز باشد، این امر مفید می‌باشد.

۲. دکمهٔ محبوب مورد نظر را فشار دهید و برای دکمهٔ 1...7 بیش از ۲ ثانیه نگه دارید.

فراخوانی با نمایش یک پیام Check Control

مستقیماً از پیام Check Control روی صفحه نمایش:

"Owner's Handbook" 

اجرا

دکمهٔ مناسب را فشار دهید. دفترچهٔ راهنمای مالک مستقیماً با جهش انتخاب شده، نمایش داده می‌شود.

تغییر بین یک کارکرد و Owner's Handbook (دفترچهٔ راهنمای مالک)

برای انتقال از یک کارکرد مثل رادیو به Owner's Handbook و برای جابه‌جایی بین این دو صفحهٔ نمایش می‌توانید از صفحهٔ نمایش استفاده کنید:

۱. این دکمه را فشار دهید. 

۲. "Owner's Handbook"

۳. صفحهٔ مورد نظر در Owner's Handbook را انتخاب کنید.

۴. دوباره این دکمه را فشار دهید تا به آخرین کارکرد نمایش داده شده بازگردید. 

۵. دوباره این دکمه را فشار دهید تا به آخرین صفحهٔ نمایش داده شده در Owner's Handbook بازگردید. 

برای تغییر دائمی بین آخرین کارکرد نمایش داده شده و آخرین صفحهٔ نمایش داده شده Owner's Handbook، مراحل ۴ و ۵ را تکرار کنید. با انجام این کار، صفحات نمایش جدید باز می‌شود.

دکمه‌های محبوب

اطلاعات کلی

جهش‌ها به Owner's Handbook را می‌توان روی دکمه‌های محبوب ذخیره نمود (به صفحهٔ ۲۸ رجوع کنید) و به طور مستقیم فراخوانی کرد.

ذخیره سازی

۱. جهش مورد نیاز را از طریق iDrive انتخاب کنید:

"Quick reference" <

"Picture search" <

"Keyword search" <

"Animations" <





کنترل‌ها

اطلاعات این فصل، به شما کمک می‌کند که از خودرویتان با اطمینان استفاده کنید. همهٔ تجهیزات طراحی شده برای ایمن‌تر کردن و راحت‌تر کردن سفر شما، در اینجا تشریح می‌شوند.

باز کردن و بستن

تجهیزات خودرو

این فصل همهٔ تجهیزات استاندارد، ملی و خاص را که با این سری ارائه می‌شود، تشریح می‌کند. بنابراین تجهیزاتاتی که در خودروی شما برای مثال به دلیل تجهیزات خاص انتخاب شده یا ورژن خاص کشور موجود نیست، تشریح می‌کند. این موضوع برای کارکردها و سیستم‌های مربوط به ایمنی نیز اعمال می‌شود. قوانین و مقررات مربوطه را در هنگام استفاده از کارکردها و سیستم‌های متناظر رعایت نمایید.

ریموت کنترل

اطلاعات کلی

مشخصات تحویل شامل دو ریموت کنترل با کلیدهای یکپارچه است.

هر ریموت کنترل یک باتری قابل تعویض دارد. برای تعویض باتری به صفحهٔ ۵۶ رجوع کنید.

شما می‌توانید کارکردهای کلید را بسته به تجهیزات و ورژن خاص کشور تنظیم کنید. برای تنظیمات، به صفحهٔ ۷۱ مراجعه کنید.

تنظیمات شخصی برای هر ریموت کنترل در خودرو ذخیره می‌شوند. برای دیدن پروفایل‌های راننده، به صفحهٔ ۶۸ رجوع کنید.

اطلاعات بیشتر در مورد سرویس خودرو نیز در داده‌های سرویس ریموت کنترل‌ها ذخیره می‌شوند. به صفحهٔ ۳۱۸ رجوع کنید.

نکات ایمنی

هشدار

افراد یا حیواناتی که در خودرو می‌مانند می‌توانند درها را از داخل قفل و خود را محبوس کنند. در این صورت، نمی‌توان خودرو را از بیرون باز کرد. خطر مصدومیت وجود دارد. ریموت کنترل را با خود ببرید تا بتوانید خودرو را از بیرون باز کنید. ►

هشدار

برای برخی از ورژن‌های خاص یک کشور، باز کردن از داخل با دانش ویژه امکان پذیر است. اگر افراد زمان طولانی‌تری را در خودرو سپری کنند و بنابراین در معرض دماهای شدید قرار گیرند، خطر مصدومیت جسمی و جانی وجود دارد. وقتی کسی در خودرو حضور دارد، آن را از بیرون قفل نکنید. ►

هشدار

کودکان یا حیوانات بی مراقب، می‌توانند خودرو را به حرکت درآورند و مثلاً با اقدامات زیر، ایمنی خود و وسایل نقلیه را به خطر بیندازند:

◀ فشردن دکمهٔ Start/Stop.

◀ آزاد کردن ترمز دستی.

◀ باز کردن و بستن درها و پنجره‌ها.

◀ انتقال اهرم سردنده به موقعیت N.

◀ استفاده از تجهیزات خودرو.

خطر تصادفات یا آسیب دیدگی وجود دارد. کودکان یا حیوانات را بدون مراقبت در خودرو رها نکنید. ریموت کنترل را در حین خروج از خودرو همراه خود ببرید و خودرو را قفل کنید. ►

باز کردن قفل

این دکمه را روی ریموت کنترل فشار دهید. 

بسته به تنظیمات (به صفحهٔ ۷۱ رجوع کنید)، نقاط دسترسی زیر باز می‌شوند:

◀ در راننده و در باک.

دکمهٔ روی ریموت کنترل را دوباره فشار دهید تا سایر ورودی‌های خودرو را باز کنید.

◀ همهٔ درها، در صندوق عقب و در باک.

کارکردهای زیر نیز اجرا می‌شوند:

◀ تنظیمات ذخیره شده در پروفایل راننده اعمال می‌شوند (به صفحهٔ ۶۸ رجوع کنید).

◀ چراغ‌های داخلی روشن می‌شوند، مگر این که به طور دستی خاموش شده باشند. برای روشن و خاموش کردن چراغ‌های داخلی به طور دستی، به صفحهٔ ۱۴۴ رجوع کنید.

چراغ‌های خارجی فعال شده در تنظیمات روشن می‌شوند. به صفحه ۱۴۰ رجوع کنید.

آینه‌های بیرونی که به طور خودکار جمع شده‌اند باز می‌شوند. این کارکرد باید در تنظیمات فعال شود (صفحه ۱۴۰ را بخوانید). آینه‌های بیرونی جمع شده توسط بستن راحت باید با استفاده باز کردن راحت باز شوند.

با سیستم حفاظت ضد سرقت: سیستم حفاظت ضد سرقت خاموش می‌شود.

سیستم هشداردهنده غیرفعال می‌شود. به صفحه ۷۲ رجوع کنید.

بعد از باز کردن در راننده، خودرو برای راه‌اندازی آماده است. به صفحه ۲۰ رجوع کنید.

کارکردهای چراغ ممکن است بسته به روشنایی محیط باشد.

راحت باز کردن

این دکمه روی ریموت کنترل را بعد از باز کردن فشار دهید و نگه دارید.

پنجره‌ها و سان روف مادامی که این دکمه روی ریموت کنترل فشار داده می‌شود، باز می‌شوند.

قفل کردن

۱. در راننده را ببندید.

۲. این دکمه را روی ریموت کنترل فشار دهید.

همه درها و در صندوق عقب قفل می‌شوند.

آینه‌های بیرونی جمع می‌شوند. این کارکرد باید در تنظیمات فعال شود. به صفحه ۷۱ رجوع کنید.

با سیستم محافظت ضد سرقت: محافظت ضد سرقت روشن می‌شود. این ویژگی از باز شدن قفل درها با استفاده از دکمه‌های قفل کننده یا دستگیره باز کننده در، جلوگیری می‌کند.

سیستم هشداردهنده فعال می‌شود. به صفحه ۷۲ رجوع کنید.

در صورتی که هنگام قفل کردن خودرو حالت آمادگی رانندگی فعال باشد دو هشدار صوتی به صدا در می‌آید. وضعیت حالت آمادگی برای رانندگی را با استفاده از دکمه Start/ Stop

غیر فعال کنید.

بستن راحت

نکات ایمنی

هشدار



در حین بستن راحت بخش‌هایی از بدن ممکن است تحت فشار قرار گیرند. خطر مصدومیت وجود دارد. اطمینان حاصل کنید که فضای کافی برای حرکت در حین بستن راحت وجود دارد. ▶

بستن

این دکمه را بعد از قفل کردن فشار دهید و نگه دارید. پنجره‌ها و سان روف تا مدتی که دکمه روی ریموت کنترل فشار داده می‌شود بسته می‌شود.

آینه‌های بیرونی جمع می‌شوند. وقتی چراغ‌های هشدار خطر روشن باشند، آینه بیرونی جمع نمی‌شود.

روشن کردن چراغ داخلی و چراغ‌های بیرونی

وقتی خودرو قفل است، این دکمه روی کنترل از راه دور را فشار دهید.

چراغ داخلی روشن می‌شود، مگر این که به طور دستی خاموش شده باشد. برای روشن و خاموش کردن چراغ داخلی به طور دستی به صفحه ۱۴۴ رجوع کنید.

چراغ‌های بیرونی فعال شده در تنظیمات (به صفحه ۱۴۰ رجوع کنید) روشن می‌شوند. چراغ خوش آمد فقط هنگام باز کردن روشن می‌شود.

کارکردهای چراغ ممکن است به روشنایی محیط وابسته باشد. در صورتی که دکمه قفل کردن طی مدت ۱۰ ثانیه مجدداً فشرده شود سیستم حفاظت از اتاق سرنشینان و سنسور هشدار شب (به صفحه ۷۳ رجوع کنید) سیستم حفاظتی خودرو، خاموش می‌شوند.

بعد از قفل کردن، برای فشار دادن دوباره دکمه، ۱۰ ثانیه صبر کنید.

در صندوق عقب

اطلاعات کلی

برای جلوگیری از قفل شدن در، ریموت کنترل را در صندوق عقب قرار ندهید. براساس تجهیزات و ورژن کشور، امکان قفل شدن درهای دیگر نیز وجود دارد تنظیمات مربوطه را (به صفحه ۷۱ رجوع کنید) اعمال کنید.

نکات ایمنی

هشدار 

استفاده از در صندوق عقب ممکن است منجر به تحت فشار قرار گرفتن اعضای بدن شود. خطر مصدومیت وجود دارد. هنگام باز کردن و بستن، اطمینان حاصل کنید که فضای کافی برای حرکت در صندوق عقب وجود دارد. ▶

هشدار 

در حین باز کردن، در صندوق عقب، به سمت عقب و بالا حرکت می‌کند. خطر آسیب به خودرو وجود دارد. اطمینان حاصل کنید که فضای کافی برای حرکت در صندوق عقب در حین باز کردن و بستن آن وجود دارد. ▶

باز کردن

 این دکمه روی ریموت کنترل را فشار دهید و حدود یک ثانیه نگه دارید.

در برخی ورژن‌های تجهیزات، درها نیز باز می‌شوند.

با کار اتوماتیک صندوق عقب: بستن

 این دکمه روی ریموت کنترل را فشار داده و نگه دارید.

آزاد کردن دکمه حرکت را متوقف می‌کند.

اگر درها قفل باشند، در صندوق عقب به محض این که بسته شود دوباره قفل می‌شود.

روشن کردن ویژگی تاخیر چراغ جلو

 این دکمه روی ریموت کنترل را فشار دهید.

مدت زمان را تنظیم کنید. به صفحه ۱۴۰ رجوع کنید.

تعویض باتری

۱. کلید یکپارچه را از ریموت کنترل جدا کنید. به صفحه ۶۲ رجوع کنید.
۲. کلید یکپارچه را زیر پوشش محافظه باتری بگذارید (فلش ۱) و پوشش را با حرکت اهرم کلید یکپارچه خارج کنید (فلش ۲).

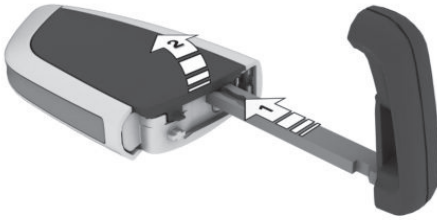

۳. از یک شیء نوک دار برای فشار دادن باتری در جهت فلش فشار دهید و آن را بیرون بکشید.

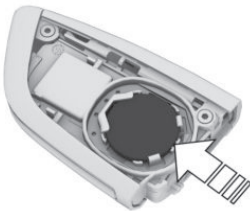

۴. باتری CR 2032 از نوع مشابه را در حالی که طرف مثبت رو به بالا است، وارد کنید.

۵. پوشش را به محل خود بازگردانید.

باتری کهنه را به مرکز خدمات مجاز یا هر مرکز خدمات یا تعمیرگاه واجد شرایط دیگر ببرید یا به یک مرکز جمع آوری مجاز تحویل دهید. 

روشن کردن وضعیت آماده برای رانندگی به وسیلهٔ تشخیص اضطراری ریموت کنترل

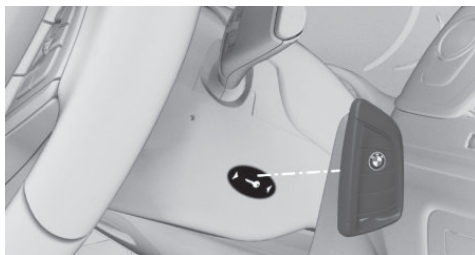

۱. ریموت کنترل را در مقابل علامت روی ستون فرمان قرار دهید.
۲. وضعیت آماده برای رانندگی را ظرف ۱۰ ثانیه روشن کنید. اگر ریموت کنترل شناسایی نشود، موقعیت ریموت کنترل را کمی تغییر دهید و این روند را تکرار کنید.

کلید صفحه نمایش دار BMW

اطلاعات کلی

- کلید صفحه نمایش دار BMW با یک کلید مکانیکی عرضه می‌شود. هنگام استفاده از کلید صفحه نمایش دار BMW، کلید مکانیکی نیز باید همراه با آن برای مثال در کیف پول حمل شود.
- کلید صفحه نمایش دار از همهٔ کارکردهای ریموت کنترل استاندارد پشتیبانی می‌کند.
- ▶ کارکردهای زیر نیز موجود هستند:
 - ▶ فراخوانی وضعیت درها و پنجره‌ها.
 - ▶ فراخوانی وضعیت سیستم ضد سرقت.
 - ▶ با گرمایش کمکی: راه‌اندازی گرمایش کمکی.
 - ▶ بدون گرمایش کمکی: راه‌اندازی تهویه مستقل.
 - ▶ مسافتی که می‌توان با سوخت موجود طی کرد.
 - ▶ فراخوانی اطلاعات سرویس‌ها و خدمات.
 - ▶ پارک با ریموت کنترل.

ریموت کنترل‌های بیشتر

ریموت کنترل‌های بیشتر در مرکز خدمات مجاز یا هر مرکز خدمات یا تعمیرگاه واجد شرایط دیگر موجود هستند.

گم شدن ریموت کنترل

ریموت کنترل مفقود شده را می‌توان توسط مرکز خدمات مجاز یا هر مرکز خدمات یا تعمیرگاه واجد شرایط دیگر مسدود و جایگزین کرد.

اختلال در عملکرد

اطلاعات کلی

یک پیام Check Control (به صفحهٔ ۱۲۲ رجوع کنید) نمایش داده می‌شود.

تشخیص ریموت کنترل توسط خودرو از بین سایرین تحت شرایط زیر می‌تواند دچار اختلال در عملکرد شود:

- ▶ باتری ریموت کنترل تمام شده است. باتری را تعویض کنید (به صفحهٔ ۵۶ رجوع کنید).
- ▶ تداخل رادیویی برج‌های انتقال یا سایر تجهیزات با قدرت انتقال بالا.
- ▶ مسدود شدن ارتباط ریموت کنترل به‌خاطر اشیای فلزی. ریموت کنترل را همراه با اشیای فلزی جابه‌جا نکنید.
- ▶ تداخل در انتقال رادیویی به دلیل مجاورت با وسایل ارتباطی و الکترونیکی مانند تلفن همراه.
- ▶ ریموت کنترل را با وسایل الکترونیکی جابه‌جا نکنید.
- ▶ تداخل در انتقال رادیویی به دلیل روند شارژ کردن در دستگاه‌های موبایل، برای مثال شارژ کردن یک تلفن همراه.
- ▶ ریموت کنترل در مجاورت مستقیم محل شارژ بی سیم قرار دارد.
- ▶ ریموت کنترل را در جای دیگری قرار دهید.
- ▶ در صورت اختلال، خودرو را می‌توان از بیرون بدون ریموت کنترل، باز و قفل کرد (به صفحهٔ ۶۱ رجوع کنید).

نکات ایمنی

هشدار 

افراد یا حیواناتی که در خودرو می‌مانند می‌توانند درها را از داخل قفل کنند و خود را محبوس نمایند. در این صورت، نمی‌توان خودرو را از بیرون باز کرد. خطر مصدومیت وجود دارد. ریموت کنترل را با خود ببرید تا بتوانید خودرو را از بیرون باز کنید. ►

هشدار 

برای برخی از ورژن‌های خاص یک کشور، باز کردن از داخل با دانش ویژه امکان پذیر است. اگر افراد زمان طولانی‌تری را در خودرو سپری کنند و بنابراین در معرض دماهای شدید قرار گیرند، خطر مصدومیت جسمی و جانی وجود دارد. وقتی کسی در خودرو حضور دارد، آن را از بیرون قفل نکنید. ►

هشدار 

کودکان یا حیوانات بدون مراقب، می‌توانند خودرو را به حرکت درآورند و مثلاً با اقدامات زیر، ایمنی خود و وسایل نقلیه را به خطر بیندازند:

◀ فشردن دکمه Start/Stop.

◀ آزاد کردن ترمز دستی.

◀ باز کردن و بستن درها و پنجره‌ها.

◀ انتقال اهرم سردنده به موقعیت N.

◀ استفاده از تجهیزات خودرو.

خطر تصادفات یا آسیب دیدگی وجود دارد. کودکان یا حیوانات را بدون مراقبت در خودرو رها نکنید. ریموت کنترل را در حین خروج از خودرو همراه خود ببرید و خودرو را قفل کنید. ►

مرور کلی

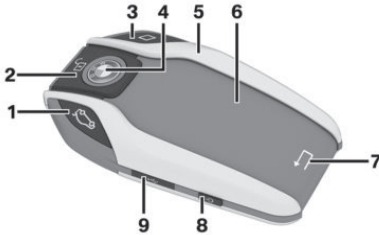

- ۱ باز کردن درب صندوق عقب
با کار اتوماتیک صندوق عقب: باز کردن/ بستن در صندوق عقب
- ۲ باز کردن
ویژگی تاخیر چراغ جلو
- ۳ قفل کردن
- ۴ دکمه پارک کردن
- ۵ صفحه نمایش
- ۶ بازگشت
- ۸ روشن / خاموش کردن صفحه نمایش
- ۹ نقطه شارژ میکرو USB

محدوده پذیرش

تعداد کارکردهای موجود ریموت کنترل به فاصله از خودرو بستگی دارد.

◀ وقتی شما در نزدیکی خودرو هستید، همه کارکردها موجود هستند.

◀ اطلاعات وضعیت را می‌توان در محدوده پذیرش توسعه یافته، فراخوانی کرد.

با گرمایش کمکی: گرمایش کمکی را می‌توان راه‌اندازی کرد.

بدون گرمایش کمکی: تهویه کمکی را می‌توان راه‌اندازی کرد.

◀ خارج از محدوده پذیرش خودرو، فقط می‌تواند آخرین اطلاعات وضعیت منتقل شده از خودرو را نمایش دهد.

✂ اگر یکی از دکمه‌ها، خارج از محدوده پذیرش فشار داده شود، این علامت روی صفحه نمایش نشان داده می‌شود.

صفحه نمایش

روشن / خاموش کردن صفحه نمایش

محتوای صفحه نمایش بعد از یک دوره کوتاه برای کاهش مصرف توان باتری محو می‌شود.

برای محو کردن اطلاعات نشان داده شده روی صفحه نمایش به طور دستی:

دکمه روی قسمت سمت چپ کلید صفحه نمایش دار را فشار دهید. برای دیدن مرور کلی، به صفحه ۵۸ بروید.

محتوای صفحه نمایش را نشان دهید:

۱. دکمه روی قسمت سمت چپ ریموت کنترل را فشار دهید.
۲. سپس صفحه را با انگشت از پایین به بالا بکشید تا قفل صفحه نمایش را باز کنید.

صفحه نمایش را به طور کامل خاموش کنید تا عمر باتری را افزایش دهید.

۱. دکمه روی قسمت سمت چپ ریموت کنترل را فشار داده و برای بیش از ۴ ثانیه نگه دارید.

۲. "OK" را فشار دهید.

صفحه نمایش را روشن کنید:

دکمه روی قسمت سمت چپ کلید صفحه نمایش دار را فشار دهید.

مفهوم عملیاتی

بسته به ورژن تجهیزات، تا ۵ منوی اصلی وجود دارد که دسترسی به منوهای فرعی را فراهم می‌کند.

اطلاعات/کارکرد

منو



"Security

information"

وضعیت درها.

وضعیت سیستم هشداردهنده.

بعد از به صدا درآمدن زنگ هشدار دهنده:

تاریخ، زمان و دلیل به صدا درآمدن زنگ

هشدار دهنده.



وضعیت پنجره‌ها.

وضعیت سان روف.

صفحه نمایش به نوار وضعیت در بالا، منطقه اطلاعات و نوار وضعیت در پایین تقسیم می‌شود.

اطلاعات کلی

نوار وضعیت بالایی

نوار وضعیت بالایی اطلاعات زیر را نمایش می‌دهد:

◀ خودرو قفل است.

◀ خودرو باز است.

◀ زمان تنظیم شده در خودرو.

◀ وضعیت شارژ باتری کلید صفحه نمایش دار.

منطقه اطلاعات

در منطقه اطلاعات، می‌توان اطلاعات را فراخوانی کرد و کارکردهای بیشتر را انجام داد.

اگر منطقه اطلاعات حاوی بیش از یک صفحه باشد، نشانگرهای صفحه زیر اطلاعات نمایش داده می‌شوند.

◉◉◉ نشانگر برای قسمت کنونی پر می‌باشد.

برای انتقال بین صفحه‌ها، صفحه را به سمت چپ یا راست بکشید.

اگر بتوان به اطلاعات بیشتر در یک صفحه دسترسی پیدا کرد، روی علامت مربوطه ضربه بزنید.

◀ برای بازگشت به صفحه سطح بالاتر: روی علامت فلش زیر صفحه نمایش ضربه بزنید.

نوار وضعیت پایینی

نوار وضعیت پایینی نشان می‌دهد که آیا ریموت کنترل در محدوده دریافت هست یا خیر (به صفحه ۵۸ رجوع کنید).

◀ "Connected": کلید صفحه نمایش دار در محدوده پذیرش است.

◀ "Updated": کلید صفحه نمایش دار خارج از محدوده پذیرش است. زمانی که آخرین انتقال داده‌ها از خودرو

رخ داده است را نشان می‌دهد.

◀ در حین شارژ کردن، شارژر و صفحه نمایش ممکن است گرم شوند. در دماهای بالاتر، کاهش جریان شارژ ممکن است بر روی کلید صفحه نمایش دار رخ دهد؛ در موارد استثنایی، فرایند شارژ کردن به طور موقت قطع می‌شود.

شارژ کردن

◀ شارژر را از طریق سوکت میکرو USB به پورت USB ریموت کنترل وصل کنید.



◀ با گیربکس دستی:

کلید صفحه نمایش دار را در تو رفتگی محل شارژ بی سیم زیر جادستی مرکزی قرار دهید. اطمینان حاصل کنید که صفحه نمایش در طرف گیره نگهدارنده است و دکمه قفل کردن به سمت بالا می‌باشد. جادستی مرکزی را ببندید.



◀ با دنده استپترونیک:

ریموت کنترل را در وسط قسمت شارژ بی سیم زیر جادستی مرکزی قرار دهید. اطمینان حاصل کنید که صفحه نمایش به سمت بالا می‌باشد. پوشش آن قسمت را ببندید.

منو	اطلاعات / کارکرد
"Vehicle information"	نمایشگرهای نگهداری خدمات سرویس مبتنی بر شرایط (CBS)، به صفحه ۳۱۸ رجوع کنید. وضعیت چراغ‌های پارک خودرو.
"Range information"	محدوده حرکت با سوخت موجود.
"Precondit. setting"	با گرمایش کمکی: گرمایش کمکی را می‌توان راه‌اندازی کرد. به صفحه ۲۳۴ رجوع کنید. بدون گرمایش کمکی: تهویه کمکی را می‌توان راه‌اندازی کرد. به صفحه ۲۳۴ رجوع کنید.
"R/C parking"	ورود به فضای پارک تحت ریموت کنترل و خروج از آن، به صفحه ۲۲۲ رجوع کنید.

باتری کلید صفحه نمایش دار

اطلاعات کلی

نکات زیر را رعایت کنید:

- ◀ اگر وضعیت شارژ باتری کلید صفحه نمایش دار کاهش یابد صفحه نمایش به طور خودکار خاموش می‌شود. باتری باید شارژ شود تا صفحه نمایش بتواند دوباره روشن شود. قابلیت کارکردی دکمه‌های استاندارد تا زمانی که باتری کاملاً خالی شود باقی می‌ماند.
- ◀ باتری را به مدت حداقل سه ساعت قبل از استفاده از کلید صفحه نمایش دار برای بار اول یا در صورتی که کلید برای مدت طولانی استفاده نشده است، شارژ کنید.
- ◀ کلید صفحه نمایش دار را می‌توان در حین شارژ کردن استفاده کرد. اگر باتری کاملاً خالی شده باشد، ممکن است مدت زمانی طول بکشد تا کلید صفحه نمایش دار را بتوان دوباره استفاده کرد.
- ◀ به دلیل تنوع زیاد شارژرهای USB موجود در بازار، کارکرد کامل را نمی‌توان برای همه شارژرها تضمین کرد. زمان شارژ کردن به شارژر مورد استفاده بستگی دارد.

ریست کردن کلید صفحه نمایش دار BMW

اگر دیگر نتوان کلید صفحه نمایش دار را روشن کرد یا صفحه نمایش دیگر به ورودی‌ها واکنش نشان ندهد، می‌توان کلید صفحه نمایش دار را ریست کرد. دکمه روی سمت چپ کلید صفحه نمایش دار را فشار دهید و به مدت حداقل ۲۰ ثانیه نگه دارید تا چیزی روی صفحه نمایش نشان داده شود.

کلید یکپارچه

اطلاعات کلی

با کلید یکپارچه، در راننده را می‌توان بدون ریموت کنترل باز و قفل کرد. کلید یکپارچه در جعبه داشبورد نیز قرار داده می‌شود. از کلید یکپارچه برای راه‌اندازی کلید کیسه‌های هوای سرنشین جلو استفاده کنید. به صفحه ۱۴۹ رجوع کنید.

نکات ایمنی



هشدار
برای برخی انواع مختص یک کشور، باز کردن از داخل فقط با دانش ویژه امکان پذیر است. اگر افسراد وقت طولانی‌تری را در خودرو سپری کنند و بنابراین در معرض دماهای شدید قرار گیرند، ریسک آسیب دیدن یا خطر جانی وجود دارد. هنگامی که افرادی درون خودرو هستند، آن را از بیرون قفل نکنید. ▶



نکته
قفل در به طور دائمی با در هماهنگ است. دستگیره در را می‌توان حرکت داد. کشیدن دستگیره در هنگامی که کلید یکپارچه درون قفل باشد، می‌تواند به رنگ یا کلید آسیب برساند. خطر آسیب به امسال وجود دارد. کلید یکپارچه را قبل از کشیدن دستگیره در، بیرون بکشید. ▶

اختلال در عملکرد

اطلاعات کلی

یک پیام **Check Control** نمایش داده می‌شود. تشخیص ریموت کنترل توسط خودرو از بین سایرین در شرایط زیر می‌تواند دچار اختلال در عملکرد شود:

- ◀ باتری کلید صفحه نمایش دار تمام شده است. باتری را تعویض کنید (به صفحه ۶۰ رجوع کنید).
- ◀ تداخل رادیویی برج‌های انتقال یا سایر تجهیزات با قدرت انتقال بالا.
- ◀ مسدود شدن ارتباط کلید صفحه نمایش دار به‌خاطر اشیای فلزی.
- ◀ قطع ارتباط رادیویی توسط تلفن‌های همراه یا سایر دستگاه‌های موبایل در مجاورت مستقیم.
- ◀ تداخل در انتقال رادیویی به دلیل روند شارژ کردن در دستگاه‌های موبایل، برای مثال شارژ کردن یک تلفن همراه.

کلید صفحه نمایش دار را همراه با اشیای فلزی یا دستگاه‌های الکترونیکی جابه‌جا نکنید. در صورت اختلال، خودرو را می‌توان از بیرون با کلید مکانیکی، باز و قفل کرد.

روشن کردن وضعیت آماده برای رانندگی توسط ID ویژه کلید صفحه نمایش دار BMW



۱. کلید صفحه نمایش دار را در مقابل علامت روی ستون فرمان قرار دهید.
۲. وضعیت آماده برای رانندگی را ظرف ۱۰ ثانیه روشن کنید. اگر کلید صفحه نمایش دار شناسایی نشود، موقعیت کلید صفحه نمایش دار را کمی تغییر دهید و این روند را تکرار کنید.

جدا کردن

۳. در را با استفاده از کلید یکپارچه باز یا قفل کنید.

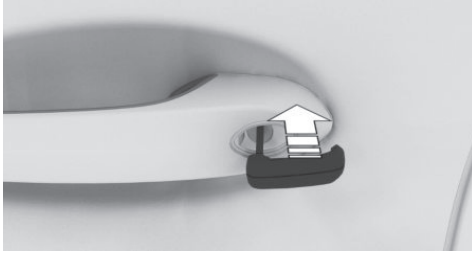

درهای دیگر باید از داخل باز یا قفل شوند.



دکمه فلش ۱ را فشار دهید و کلید یکپارچه را از قسمت فلش ۲ جدا کنید.

سیستم هشداردهنده

اگر خودرو با کلید یکپارچه قفل شود، سیستم هشداردهنده فعال نمی‌شود.

اگر خودرو از طریق قفل در باز شود، سیستم هشداردهنده به صدا در می‌آید.

برای لغو این هشدار، خودرو را با ریموت کنترل و در صورت نیاز، از طریق ID ویژه ریموت کنترل باز کنید. به صفحه ۵۷ رجوع کنید.

باز کردن / قفل کردن با استفاده از قفل درب

۱. دستگیره در را با دست چپ به سمت بیرون بکشید و نگاه دارید.

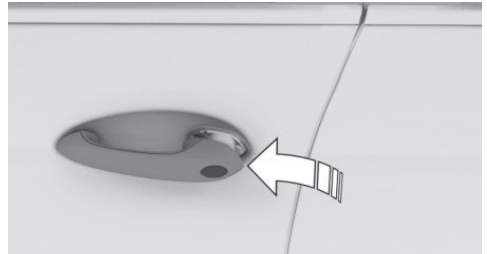

۲. یک انگشت دست راست خود را از پشت زیر پوشش حرکت دهید، وقتی مکانیسم باز کردن را حس کردید، آن را فشار دهید با شست دست چپ به سمت بیرون کشیده و پوشش را از سمت راست جدا کنید.

دکمه‌ها برای قفل مرکزی

اطلاعات کلی

در صورت یک تصادف با شدت کافی، خودرو به طور اتوماتیک باز می‌شود. چراغ‌های هشدار خطر و چراغ‌های داخلی روشن می‌شوند.

مرور کلی

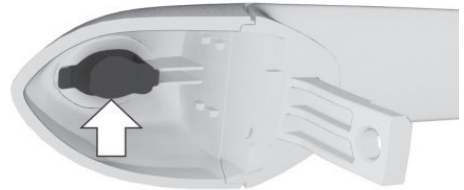

دکمه‌ها برای قفل مرکزی.

قفل کردن

- ◀ اگر درهای جلو بسته باشد، این دکمه را فشار دهید. 
- ◀ در باک باز می‌ماند.
- ◀ قفل کردن، سیستم حفاظت ضد سرقت را برای خودرو فعال نمی‌کند.

الزامات کارکردی

- ◀ برای قفل کردن خودرو، ریموت کنترل باید خارج از خودرو در نزدیکی درها باشد.
- ◀ چرخه بعدی باز کردن و قفل کردن تا بعد از حدود ۲ ثانیه امکان پذیر نخواهد بود.

باز کردن



دستگیره در خودرو را به طور کامل در دست بگیرید. این امر مطابق با فشار دادن دکمه  در ریموت کنترل است.

باز کردن قفل

این دکمه را فشار دهید. 

باز کردن

- ◀ این دکمه را برای باز کردن قفل درها فشار دهید و سپس اهرم دستگیره در بالای رودری را بکشید.
- ◀ اهرم دستگیره در بالای رودری بکشید تا باز شود. درهای دیگر قفل می‌ماند.

دسترسی راحت

اصول

بدون فعال کردن ریموت کنترل می‌توان به خودرو دسترسی داشت. کافی است که ریموت کنترل را مثلاً در جیب شلوار خود داشته باشید. خودرو به طور خودکار ریموت کنترل را هنگامی که در مجاورت خودرو یا در داخل آن قرار دارد، تشخیص می‌دهد.

قفل کردن

در راننده باید بسته باشد.

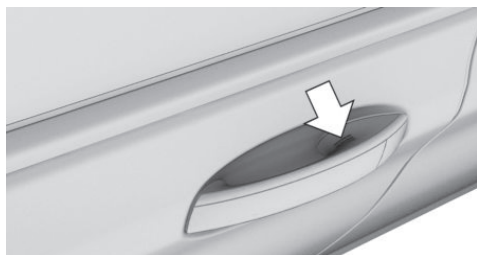

سطح شیاردار روی دستگیره در بسته خودرو را با انگشت خود به مدت حدود یک ثانیه بدون گرفتن دستگیره در لمس کنید. این امر مطابق با فشار دادن دکمه  روی ریموت کنترل است.

اطلاعات کلی

دسترسی راحت از کارکردهای زیر پشتیبانی می‌کند:

- ◀ باز کردن و قفل کردن خودرو.
- ◀ بستن راحت.
- ◀ باز کردن در صندوق عقب.
- ◀ باز کردن و بستن در صندوق عقب بدون تماس.

بستن راحت

نکات ایمنی



هشدار

در حین بستن راحت، بخش‌هایی از بدن ممکن است تحت فشار قرار گیرند. خطر مصدومیت وجود دارد. اطمینان حاصل کنید که فضای کافی برای حرکت قطعات در حین بسته شدن درها وجود دارد. ▶

بستن

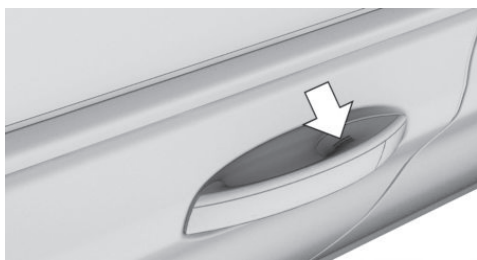

سطح شیاردار روی دستگیره در بسته خودرو را با انگشت خود بدون گرفتن دستگیره در لمس کنید و انگشتان را همان جا نگه دارید.

این امر مطابق با فشار دادن دکمه  روی ریموت کنترل می‌باشد.

علاوه بر قفل شدن، پنجره‌ها و سان روف بسته می‌شوند و آینه‌های بیرونی جمع می‌شوند.

باز کردن در صندوق عقب

اطلاعات کلی

اگر در صندوق عقب توسط دسترسی راحت باز شود، درهای قفل شده باز نمی‌شوند.

برای جلوگیری از محبوس شدن ریموت کنترل، آن را در صندوق عقب قرار ندهید.

نکات ایمنی



هشدار

در حین کار با در صندوق عقب، ممکن است قسمت‌هایی از بدن تحت فشار قرار گیرند. خطر مصدومیت وجود دارد. اطمینان حاصل کنید که فضای کافی برای حرکت در صندوق عقب در حین باز کردن و بستن آن وجود دارد. ▶



هشدار

در حین باز کردن، در صندوق عقب، به سمت عقب و بالا حرکت می‌کند. خطر آسیب به خودرو وجود دارد. اطمینان حاصل کنید که فضای کافی برای حرکت در صندوق عقب در حین باز کردن و بستن آن وجود دارد. ▶

باز کردن



دکمه روی سطح بیرونی در صندوق عقب را فشار دهید.

باز کردن و بستن در صندوق عقب با فعالسازی بدون تماس

اصول

اگر ریموت کنترل را حمل می‌کنید، در صندوق عقب را می‌توانید با فعالسازی بدون لمس باز کنید. با کارکرد اتوماتیک صندوق عقب، نیز می‌توان آن را بدون لمس بست. دو سنسور، حرکت رو به جلوی پاها را در مرکز منطقه عقب خودرو تشخیص می‌دهد و در صندوق باز و بسته می‌شود.

اطلاعات کلی

برای جلوگیری از محبوس شدن ریموت کنترل، آن را در صندوق عقب قرار ندهید.

اگر ریموت کنترل در محدوده سنسور باشد، در صندوق عقب

باز کردن

حرکت پای قبلاً تشریح شده را انجام دهید. در صندوق عقب باز می‌شود، بدون توجه به این که قبلاً قفل یا باز شده باشد. قبل از باز کردن، چراغ‌های هشدار خطر چشمک می‌زند.

بستن

بستن در صندوق عقب بدون تماس فقط با کارکرد اتوماتیک صندوق عقب امکان پذیر است. حرکت پای قبلاً تشریح شده را انجام دهید. برای بستن در صندوق عقب، حرکت پا را تکرار کنید. قبل از بستن، چراغ‌های هشدار خطر چشمک می‌زند و یک سیگنال صوتی به صدا در می‌آید. یک حرکت پای دیگر می‌تواند عملیات بستن را متوقف کند.

اختلال در عملکرد

- تشخیص ریموت کنترل توسط خودرو از بین سایرین در شرایط زیر می‌تواند دچار اختلال در عملکرد شود:
- ◀ باتری ریموت کنترل تمام شده است. باتری را تعویض کنید (به صفحه ۵۶ رجوع کنید).
 - ◀ تداخل رادیویی برج‌های انتقال یا سایر تجهیزات با قدرت انتقال بالا.
 - ◀ مسدود شدن ارتباط ریموت کنترل به‌خاطر اشیای فلزی. ریموت کنترل را همراه با اشیای فلزی جابه‌جا نکنید.
 - ◀ قطع ارتباط رادیویی توسط تلفن‌های همراه یا سایر دستگاه‌های موبایل در مجاورت مستقیم. ریموت کنترل را همراه با دستگاه‌های الکترونیکی جابه‌جا نکنید.
- در صورت اختلال، خودرو را می‌توان با دکمه‌های ریموت کنترل یا کلید یکپارچه، باز و قفل کرد. به صفحه ۶۱ رجوع کنید.

ممکن است به طور تصادفی با تشخیص یک حرکت پای غیرعمد، باز یا بسته شود. محدوده سنسور تا حدود ۱/۵ متر پشت فضای عقب را پوشش می‌دهد. اگر در صندوق عقب با روش بدون تماس باز شود، درهای قفل شده باز نمی‌شوند.

نکات ایمنی

هشدار



در حین فعالسازی بدون تماس، بخش‌هایی از خودرو مانند سیستم اگزوز ممکن است لمس شوند. خطر مصدومیت وجود دارد. اطمینان حاصل کنید که هنگام حرکت پا، به طور ایمن ایستاده‌اید و خودرو را لمس نکنید. ▶

هشدار



بخش‌هایی از بدن ممکن است در هنگام استفاده از در صندوق عقب، تحت فشار قرار گیرند خطر مصدومیت وجود دارد. اطمینان حاصل کنید که فضای کافی برای حرکت در عقب در حین باز کردن و بستن وجود دارد. ▶

احتیاط



در حین باز کردن، در صندوق عقب، به سمت عقب و بالا حرکت می‌کند. خطر آسیب به خودرو وجود دارد. اطمینان حاصل کنید که فضای کافی برای حرکت در صندوق عقب در حین باز کردن و بستن آن وجود دارد. ▶

حرکت پایی که باید انجام شود

۱. در مرکز و پشت خودرو بایستید، به فاصله‌ای حدود یک بازو از عقب خودرو.
۲. یک پا را در جهت حرکت به سمت زیر خودرو تا جایی که ممکن است حرکت دهید و فوراً آن را عقب بکشید. با این حرکت، پا باید از محدوده هر دو سنسور بگذرد.

در صندوق عقب

اطلاعات کلی

برای جلوگیری از جلوبوس شدن ریموت کنترل، آن را در صندوق عقب قرار ندهید.

بسته به تجهیزات و ورژن خاص یک کشور، می‌توان تنظیم کرد که درها نیز قفل شوند یا خیر. تنظیمات را انجام دهید (به صفحه ۷۱ رجوع کنید).

نکات ایمنی

هشدار

بخش‌هایی از بدن ممکن است در هنگام استفاده از در صندوق عقب، تحت فشار قرار گیرند خطر مصدومیت وجود دارد. اطمینان حاصل کنید که فضای کافی برای حرکت در عقب در حین باز کردن و بستن وجود دارد. ►

هشدار

در حین باز کردن، در صندوق عقب، به سمت عقب و بالا حرکت می‌کند. خطر آسیب به خودرو وجود دارد. اطمینان حاصل کنید که فضای کافی برای حرکت در صندوق عقب در حین باز کردن و بستن آن وجود دارد. ►

بدون کار اتوماتیک صندوق عقب

باز کردن از بیرون



◀ بدون دسترسی راحت: خودرو را باز کنید.

با دسترسی راحت: خودرو را باز کنید یا ریموت کنترل را ببرید.

دکمه روی سطح بیرونی در صندوق عقب را فشار دهید.

◀ این دکمه را روی ریموت کنترل فشار دهید و حدود یک ثانیه نگه دارید.

بسته به شرایط، درها نیز باز می‌شوند. برای باز کردن با ریموت کنترل به صفحه ۵۶ رجوع کنید.

باز کردن از داخل

این دکمه در محفظه در راننده را فشار دهید. 

قفل کردن



این دکمه روی قسمت داخلی در صندوق عقب را وقتی در راننده بسته است فشار دهید.

بستن



در صندوق عقب را با استفاده از دستگیره به سمت پایین بکشید.

باز کردن اتوماتیک صندوق عقب

باز کردن

از داخل

این دکمه در محفظه در راننده را فشار دهید و نگه دارید. 

از داخل در صندوق عقب

بدون دسترسی راحت:



دکمه روی قسمت داخلی در صندوق عقب را فشار دهید. با دسترسی راحت:

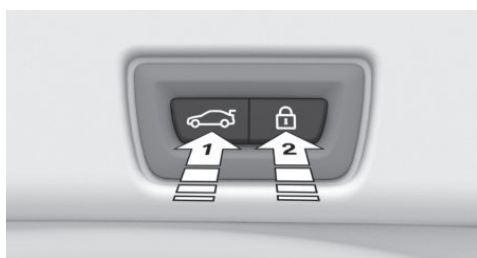

دکمه فلش ۱ را روی قسمت داخلی صندوق عقب فشار دهید.

دکمه فلش ۲ را فشار دهید.

خودرو بعد از بستن در صندوق عقب قفل می‌شود. برای انجام این کار، در راننده باید بسته شود و ریموت کنترل باید خارج از خودرو در مجاورت در صندوق عقب باشد.

لغو عملیات بستن

عملیات بستن قطع می‌شود:

با دوباره فشار دادن دکمه یا آزاد کردن دکمه نگه داشته شده.

هنگامی که خودرو به طور ناگهانی شروع به حرکت می‌کند.

از بیرون



بدون دسترسی راحت: خودرو را باز کنید.

با دسترسی راحت: خودرو را باز کنید یا ریموت کنترل را ببرید.

دکمه روی سطح بیرونی در صندوق عقب را فشار دهید.

این دکمه را روی ریموت کنترل فشار دهید و حدود یک ثانیه نگه دارید. 

بسته به شرایط، درها نیز باز می‌شوند. برای باز کردن با ریموت کنترل به صفحه ۵۶ رجوع کنید.

از داخل

این دکمه در محفظه در راننده را فشار دهید. 

لغو عملیات باز کردن

روند باز کردن قطع می‌شود:

با دوباره فشار دادن دکمه.

هنگامی که خودرو شروع به حرکت می‌کند.

با فشار دادن دکمه روی قسمت داخلی در صندوق عقب.

بستن

از بیرون

این دکمه را روی ریموت کنترل فشار دهید و نگه دارید. 

بستن نرم اتوماتیک

نکات ایمنی



بخش‌هایی از بدن ممکن است در هنگام استفاده از درها تحت فشار قرار بگیرند. خطر مصدومیت وجود دارد. اطمینان حاصل کنید که فضای کافی برای حرکت درها در حین باز کردن و بستن وجود دارد. ▶

بستن

برای بستن درها، به آرامی فشار دهید. عملیات واقعی بستن به طور اتوماتیک است.

پروفایل رانندگی

اصول

تنظیمات شخصی راننده‌های متعدد را می‌توان در پروفایل‌های مخصوص راننده‌ها ذخیره و دوباره در صورت نیاز فراخوانی کرد.

اطلاعات کلی

سه پروفایل وجود دارد که تنظیمات شخصی خودرو را می‌توان در آنها ذخیره کرد. هر یک از ریموت کنترل‌ها به یکی از این پروفایل‌های راننده اختصاص داده شده‌اند.

وقتی خودرو با استفاده از یک ریموت کنترل باز می‌شود، پروفایل شخصی اختصاص داده شده فعال خواهد شد. همه تنظیمات ذخیره شده در پروفایل راننده به طور اتوماتیک اعمال می‌شوند. اگر چند راننده از ریموت کنترل خودشان استفاده کنند، خودرو تنظیمات شخصی را در حین باز کردن فعال می‌کند. این تنظیمات نیز اگر خودرو در حال استفاده توسط شخصی با یک ریموت کنترل متفاوت باشد، ذخیره می‌شوند. تغییرات تنظیمات به طور خودکار در پروفایلی که در حال حاضر فعال می‌باشد ذخیره می‌شود.

اگر پروفایل دیگری از طریق iDrive انتخاب شود، تنظیمات ذخیره شده در آن به طور خودکار اعمال خواهد شد. پروفایل جدید به ریموت کنترلی که در حال حاضر استفاده می‌شود اختصاص می‌یابد.

قفل کردن به طور جداگانه

در صندوق عقب را می‌توان به طور جداگانه با سویچ تعبیه شده در جعبه داشبورد قفل کرد. اگر جعبه داشبورد قفل شود، در صندوق عقب را نمی‌توان باز کرد.

- ◀ در صندوق عقب با قفل دوگانه، فلش ۱.
- ◀ در صندوق عقب باز، فلش ۲.



سویچ را به موقعیت فلش ۱ ببرید. این امر در صندوق عقب را ایمن می‌کند و ارتباط آن را با سیستم قفل مرکزی قطع می‌کند.

این موضوع هنگامی که خودرو توسط Valet Service پارک شده است، مفید می‌باشد. ریموت کنترل را می‌توان بدون کلید یکپارچه تحویل داد.

باز کردن اضطراری در صندوق عقب



دستگیره درون صندوق عقب را بکشید. این کار در صندوق عقب را باز می‌کند.

با کارکرد اتوماتیک در صندوق عقب: اختلال در عملکرد

در صورت یک عیب الکتریکی، در صندوق عقب را به طور آهسته حرکت دهید و از حرکت تند و ناگهانی بپرهیزید.

- ◀ به علاوه، یک پروفایل مهمان نیز موجود است که به هیچ ریموت کنترلی اختصاص نمی‌یابد. این پروفایل را می‌توان برای اعمال تنظیمات در خودرو بدون تغییر پروفایل‌های شخصی استفاده کرد.
 - ◀ مسیر یابی.
 - ◀ تلویزیون.
 - ◀ کنترل فاصله پارک (PDC).
 - ◀ دوربین دید عقب.
 - ◀ دید پانوراما.
 - ◀ Head-up Display.
 - ◀ سویچ حالت رانندگی.
 - ◀ موقعیت صندلی، موقعیت آینه بغل، موقعیت فرمان.
 - ◀ کروز کنترل.
 - ◀ ایمنی هوشمند.
 - ◀ دید در شب.
- مدیریت پروفایل**

الزامات کارکردی

- ◀ برای این که پروفایلی که با راننده تطابق دارد تنظیم شود، باید اختصاص ریموت کنترل تشخیص داده شود و راننده نیز باید منحصر به فرد باشد.
- ◀ این منحصر به فرد بودن تحت شرایط زیر تضمین می‌شود:
- ◀ راننده فقط ریموت کنترل خودش را حمل کند.
- ◀ راننده خودرو را باز کند.
- ◀ راننده از طریق در راننده وارد خودرو شود.

انتخاب پروفایل راننده

بدون توجه به ریموت کنترلی که اکنون استفاده می‌شود، می‌توان یک پروفایل دیگر را فراخوانی کرد. این امر باعث می‌شود که امکان فراخوانی تنظیمات شخصی خودرو اگر خودرو با کلید خود راننده باز نشده باشد، وجود داشته باشد.

از طریق iDrive:

۱. "My Vehicle"
۲. "Driver profiles"
۳. پروفایل را انتخاب کنید.
۴. "OK"

- ◀ تنظیمات ذخیره شده در پروفایل فراخوانی شده به طور خودکار اعمال می‌شوند.
- ◀ پروفایل فراخوانی شده به ریموت کنترلی که در حال حاضر استفاده می‌شود اختصاص می‌یابد.
- ◀ اگر پروفایل در حال حاضر به یک ریموت کنترل متفاوت اختصاص داده شده باشد، پروفایل برای هر دو ریموت کنترل اعمال می‌شود.

پروفایل مهمان

با پروفایل مهمان می‌توان تنظیمات فردی که در هیچکدام از سه پروفایل شخصی ذخیره نمی‌شوند را انجام داد. این پروفایل می‌تواند برای رانندگانی که موقتاً از خودرو استفاده می‌کنند و پروفایل مخصوص خودشان را ندارند مفید باشد.

پروفایل راننده‌ای که در حال حاضر مورد استفاده

قرار می‌گیرد

- ◀ بعد از روشن کردن صفحه نمایش، نام پروفایل راننده‌ای که در حال حاضر از خودرو استفاده می‌کند نمایش داده می‌شود.
- ◀ پروفایل راننده را انتخاب کنید، به صفحه ۶۹ رجوع نمایید.
- ◀ به محض این که موتور روشن شود و یا کلیدی فشار داده شود، آخرین صفحه انتخاب شده روی صفحه نمایش ظاهر می‌شود.
- ◀ برای لغو صفحه خوشامد از طریق iDrive:
- ◀ "OK"

تنظیمات

- ◀ تنظیمات برای سیستم‌ها و کارکردهای زیر در پروفایل راننده‌ای که در حال حاضر از خودرو استفاده می‌کند ذخیره می‌شود.
- ◀ دامنه تنظیمات قابل ذخیره به کشور و تجهیزات بستگی دارد.
- ◀ باز کردن و قفل کردن.
- ◀ چراغ‌ها.
- ◀ تهویه مطبوع.
- ◀ رادیو.
- ◀ صفحه آمپر.
- ◀ دکمه‌های محبوب.
- ◀ درجه صدا، آهنگ.
- ◀ صفحه نمایش.

مثلاً قبل از تحویل خودرو به یک مرکز خدمات باشد. پروفایل‌های پشتیبانی شده را می‌توان به خودروی دیگری نیز منتقل کرد.

از طریق iDrive:

۱. "My Vehicle"
۲. "Driver profiles"
۳. پروفایل را انتخاب کنید.
۴. پروفایل نشان داده شده با این علامت را می‌توان اکسپورت کرد.

۴. "Export driver profile"

۵. "USB device" <

محیط ذخیره سازی USB را در صورت نیاز انتخاب کنید. به صفحه ۴۳ رجوع کنید.

< ConnectedDrive.

ایمپورت کردن پروفایل‌ها

تنظیمات موجود پروفایلی که در حال حاضر استفاده می‌شود با تنظیمات پروفایل ایمپورت شده بازنویسی می‌شود.

از طریق iDrive:

۱. "My Vehicle"
۲. "Driver profiles"
۳. پروفایل را انتخاب کنید.
۴. پروفایل نشان داده شده با این علامت را می‌توان overwrite کرد.

۴. "Import driver profile"

۵. وسیله‌ای که پروفایل به کمک آن اکسپورت شده است را انتخاب کنید.

< "USB device": USB محیط ذخیره سازی

محیط ذخیره سازی USB را در صورت نیاز انتخاب کنید.

< ConnectedDrive.

۶. پروفایل راننده‌ای که باید ایمپورت شود.

محدودیت‌های سیستم

اختصاص منحصر به فرد ریموت کنترل و راننده در شرایط زیر امکان پذیر نیست.

< سرشنین جلو، خودرو را با ریموت کنترل خود باز کند، اما فرد دیگری رانندگی کند.

از طریق iDrive:

۱. "My Vehicle"
 ۲. "Driver profiles"
 ۳. "Drive off (guest)"
 ۴. "OK"
- پروفایل مهمان را نمی‌توان مجدداً نام گذاری کرد. این پروفایل به ریموت کنترل کنونی اختصاص نمی‌یابد.

نام گذاری مجدد پروفایل

یک نام شخصی را می‌توان برای جلوگیری از سردرگمی بین پروفایل‌ها، به پروفایلی که در حال حاضر استفاده می‌شود اختصاص داد.

از طریق iDrive:

۱. "My Vehicle"
۲. "Driver profiles"
۳. پروفایل را انتخاب کنید.
۴. پروفایل نشان داده شده با این علامت را می‌توان مجدداً نام گذاری کرد.
۵. نام پروفایل را وارد کنید.
۶. OK این علامت را انتخاب کنید.

۴. "Change driver profile name"

ریست کردن پروفایل راننده

تنظیمات پروفایل فعال به تنظیمات کارخانه بر می‌گردد.

از طریق iDrive:

۱. "My Vehicle"
۲. "Driver profiles"
۳. پروفایل را انتخاب کنید.
۴. پروفایل نشان داده شده با این علامت را می‌توان ریست کرد.
۵. "Reset driver profile"
۶. "OK"

اکسپورت کردن پروفایل راننده

اکثر تنظیمات پروفایلی که در حال حاضر استفاده می‌شود را می‌توان اکسپورت کرد. این امر می‌تواند برای ذخیره سازی و فراخوانی تنظیمات شخصی

- ◀ راننده خودرو را با استفاده از دسترسی راحت باز کند و در حال حمل تعدادی از ریموت کنترل‌ها باشد.
- ◀ اگر تغییر راننده بدون این که خودرو قفل و باز شود، رخ دهد.
- ◀ اگر تعدادی از ریموت کنترل‌ها در فضای بیرون خودرو قرار داشته باشند.

تنظیمات

اطلاعات کلی

تنظیمات مختلف بسته به تجهیزات و ورژن خاص یک کشور برای باز کردن و بستن امکان پذیر است. تنظیمات برای پروفایلی که در حال حاضر استفاده می‌گردد ذخیره می‌شود. به صفحه ۶۸ رجوع کنید.

باز کردن

درها

از طریق iDrive:

۱. "My Vehicle"
۲. "Vehicle settings"
۳. "Doors/Key"
۴. "All doors" یا "Driver's door"
۵. تنظیمات مورد نظر را انتخاب کنید.
- ◀ "Driver's door only"
- فقط در راننده و در باک باز می‌شود. فشار دوباره، کل خودرو را باز می‌کند.
- ◀ "All doors"
- کل خودرو باز می‌شود.

در صندوق عقب

بسته به تجهیزات مختص یک کشور، این تنظیمات در برخی موارد ارائه نمی‌شود.

از طریق iDrive:

۱. "My Vehicle"
۲. "Vehicle settings"
۳. "Doors/Key"
۴. "Tailgate" یا 
- ◀ "Tailgate and door(s)" 
۵. تنظیمات مورد نظر را انتخاب کنید:
- ◀ "Tailgate"

در صندوق عقب باز می‌شود.

- ◀ "Tailgate and door(s)"

در صندوق عقب باز است و قفل درها نیز باز می‌شوند.

سیگنال‌های تایید از خودرو

از طریق iDrive:

۱. "My Vehicle"
۲. "Vehicle settings"
۳. "Doors/Key"
۴. "Flash for lock/unlock"

◀ باز کردن توسط دو بار چشمک زدن و قفل کردن توسط یک بار چشمک زدن تایید می‌شود.

قفل شدن اتوماتیک

از طریق iDrive:

۱. "My Vehicle"
۲. "Vehicle settings"
۳. "Doors/Key"
۴. تنظیمات مورد نظر را انتخاب کنید:
- ◀ "Relock automatically"

خودرو بعد از یک دوره زمانی کوتاه اگر هیچ دری بعد از باز کردن قفل باز نشود، به طور خودکار قفل می‌شود.

- ◀ "Lock after pulling away"

خودرو بعد از این که شروع به حرکت کنید به طور خودکار قفل می‌شود.

باز شدن اتوماتیک

از طریق iDrive:

۱. "My Vehicle"

۲. "Vehicle settings"

۳. "Doors/Key"

۴. "Unlock at end of journey"

بعد از این که وضعیت آماده برای رانندگی روشن شد، دکمه Start/Stop را فشار دهید تا خودروی قفل شده به طور خودکار باز شود.

جمع شدن آینه‌ها به طور اتوماتیک

از طریق iDrive:

۱. "My Vehicle"

۲. "Vehicle settings"

۳. "Doors/Key"

۴. "Fold mirrors in when locked"

هنگام قفل کردن، آینه‌های بغل به طور خودکار جمع می‌شود و هنگام باز کردن، آنها به طور خودکار باز می‌شوند.

ایجاد وضعیت غیر فعال بعد از باز کردن درهای جلو

از طریق iDrive:

۱. "My Vehicle"

۲. "Vehicle settings"

۳. "Doors/Key"

۴. "Switch off after door opening"

وضعیت غیرفعال (به صفحه ۱۹ رجوع کنید) هنگامی که درهای جلو باز می‌شوند، ایجاد می‌شوند.

تنظیم آخرین موقعیت صندلی، آینه و فرمان

از طریق iDrive:

۱. "My Vehicle"

۲. "Driver profiles"

۳. پروفایل راننده را انتخاب کنید.

تنظیمات را می‌توان برای پروفایل مشخص شده با این علامت انجام داد.

۴. "Last seat position automatic"

در هنگام باز کردن خودرو، آخرین موقعیت‌های تنظیم شده برای صندلی راننده و آینه بغل بازیابی می‌شود. بعد از روشن کردن وضعیت آماده برای رانندگی، فرمان به آخرین موقعیت تنظیم شده منتقل می‌شود.

سیستم هشدار دهنده

اطلاعات کلی

وقتی خودرو قفل شود، سیستم هشداردهنده خودرو به موارد زیر واکنش نشان می‌دهد:

◀ باز شدن یک در، در موتور یا در صندوق عقب.

◀ حرکت‌ها در داخل خودرو.

◀ تغییرات در شیب خودرو، مثلاً در حین تلاش برای جک

زدن زیر آن یا سرقت چرخ‌ها یا بالا آوردن پیش از بکسل

کردن خودرو.

◀ قطع منبع تغذیه باتری.

◀ استفاده نامناسب از سوکت OBD.

سیستم هشداردهنده این تغییرات را به طور تصویری و صوتی

مشخص می‌کند:

◀ هشدار صوتی.

◀ با روشن کردن چراغ‌های هشدار خطر.

بستن اتوماتیک سان روف

از طریق iDrive:

۱. "My Vehicle"

۲. "Vehicle settings"

۳. "Doors/Key"

۴. "Automatic roof closing"

اگر خودرو با سان روف باز پارک شده باشد، وقتی بارش باران شروع شود، سان روف به طور خودکار بسته می‌شود. به صفحه ۷۷ رجوع کنید.

حرکت داخلی و سنسور هشداردهنده شیب روشن خواهند شد.

- ◀ چراغ نشانگر بعد از باز کردن، دیگر روشن نمی‌ماند: هیچ تلاشی برای دستکاری خودرو انجام نشده است.
- ◀ چراغ نشانگر بعد از باز کردن تا زمانی که وضعیت آماده برای رانندگی روشن شود، چشمک می‌زند، اما از حدود ۵ دقیقه بیشتر طول نمی‌کشد: یک هشدار به صدا در آمده است.

سنسور هشداردهنده شیب

بر شیب خودرو نظارت می‌شود. سیستم هشداردهنده در شرایطی نظیر تلاش برای سرقت یک چرخ یا هنگامی که خودرو بکسل می‌شود، واکنش نشان می‌دهد.

سنسور حرکت داخلی

پنجره‌ها و سان روف باید برای تضمین کارکرد کامل سیستم بسته باشند.

اجتناب از هشدارهای اشتباه

اطلاعات کلی

سنسور هشداردهنده شیب و حفاظت داخلی ممکن است بدون این که فعالیت غیرمجازی انجام شده باشد، هشدار را به صدا درآورد.

شرایط احتمالی برای یک هشدار ناخواسته:

- ◀ در شستشویهای خودرو.
 - ◀ در پارکینگ‌های دوبلکس.
 - ◀ در حین حمل و نقل روی قطارهای حمل کننده خودرو، در کشتی حامل خودرو یا روی یک تریلی.
 - ◀ در صورت حضور حیوانات در خودرو.
- سنسور هشداردهنده شیب و سنسور حرکت داخلی را می‌توان برای این شرایط خاموش کرد.

روشن و خاموش کردن

وقتی شما خودرو را با ریموت کنترل یا از طریق دسترسی آسان باز و قفل می‌کنید، سیستم هشداردهنده در همان زمان روشن و خاموش می‌شود.

باز کردن درها هنگامی که سیستم هشداردهنده روشن است

سیستم هشداردهنده هنگامی که در باز باشد، اگر در با کلید یکپارچه در قفل در باز شده باشد، به صدا در می‌آید. برای خاموش کردن سیستم هشدار به صفحه ۷۴ مراجعه نمایید.

باز کردن در صندوق عقب وقتی سیستم هشدار دهنده روشن است

در صندوق عقب را حتی هنگامی که سیستم هشداردهنده روشن است، می‌توان باز کرد. بعد از این در صندوق عقب بسته شود، دوباره قفل و تا زمانی که درها قفل هستند کنترل می‌شود. چراغ‌های هشدار خطر یک بار چشمک می‌زند.

چراغ نشانگر روی آینه وسط



- ◀ چراغ نشانگر هر دو ثانیه چشمک می‌زند: سیستم هشداردهنده روشن می‌باشد.
 - ◀ چراغ نشانگر به مدت حدود ۱۰ ثانیه قبل از این که هر ۲ ثانیه چشمک بزند، چشمک می‌زند: سنسور حرکت داخلی و سنسور هشداردهنده شیب فعال نیستند زیرا درها، در موتور یا در صندوق عقب به درستی بسته نشده‌اند. نقاط دسترسی که درست بسته شده‌اند ایمن هستند.
- وقتی که نقاط دسترسی باز مانده، بسته می‌شود، سنسور

مرور کلی



پنجره‌های برقی

سوئیچ ایمنی

باز کردن

این دکمه را تا نقطه مقاومت فشار دهید.

پنجره تا زمانی که دکمه را نگه دارید، باز می‌شود.

این دکمه را فراتر از نقطه مقاومت فشار دهید.

پنجره به طور خودکار باز می‌شود. فشار دوباره دکمه، حرکت را متوقف می‌کند.

برای باز کردن راحت با ریموت کنترل، به صفحه ۵۵ رجوع کنید.

بستن

دکمه را تا نقطه مقاومت بکشید.

پنجره تا زمانی که سوئیچ نگه داشته شده بسته می‌شود.

دکمه را فراتر از نقطه مقاومت بکشید.

پنجره به طور اتوماتیک بسته می‌شود. کشیدن دوباره دکمه حرکت را متوقف می‌کند.

برای بستن راحت با استفاده از ریموت کنترل، به صفحه ۵۵ رجوع کنید.

برای بستن با دسترسی راحت، به صفحه ۶۳ رجوع نمایید.

خاموش کردن سنسور هشدار دهنده شیب و سنسور حرکت داخلی

این دکمه روی ریموت کنترل را دوباره ظرف ۱۰ ثانیه از زمانی که خودرو قفل می‌شود، فشار دهید.

چراغ نشانگر به مدت حدود ۲ ثانیه روشن می‌شود و سپس دوباره چشمک می‌زند.

سنسور هشداردهنده شیب و سنسور حرکت داخلی تا زمانی که خودرو دوباره قفل شود، خاموش می‌شوند.

خاموش کردن هشدار

خودرو را با استفاده از ریموت کنترل و در صورت نیاز ID ویژه ریموت کنترل باز کنید. به صفحه ۵۷ رجوع نمایید.

با دسترسی راحت: اگر ریموت کنترل را همراه خود حمل می‌کنید، دستگیره در طرف راننده یا طرف سرنشین را به طور کامل بگیرید.

پنجره‌های برقی

نکات ایمنی

هشدار

بخش‌هایی از بدن یا اشیاء ممکن است در هنگام استفاده از پنجره‌ها تحت فشار قرار بگیرند. خطر مصدومیت یا آسیب به اموال وجود دارد. اطمینان حاصل کنید که فضای کافی برای حرکت پنجره‌ها در حین باز کردن و بستن وجود دارد. ►

هشدار

کودکان یا حیوانات بدون مراقب، می‌توانند خودرو را به حرکت درآورند و مثلاً با اقدامات زیر، ایمنی خود و وسایل نقلیه را به خطر بیندازند:

◀ فشردن دکمه Start/Stop.

◀ آزاد کردن ترمز دستی.

◀ باز کردن و بستن درها یا پنجره‌ها.

◀ انتقال اهرم سردنده به موقعیت N.

◀ استفاده از تجهیزات خودرو.

خطر تصادفات یا آسیب دیدگی وجود دارد. کودکان یا حیوانات را بدون مراقبت در خودرو رها نکنید. ریموت کنترل را در حین خروج از خودرو همراه خود ببرید و خودرو را قفل کنید. ►

مکانیسم Anti-trap

اطلاعات کلی

اگر نیروی بسته شدن پنجره‌ها از حد خاصی بیشتر شود، عملیات بستن متوقف می‌شود. پنجره به آهستگی باز می‌شود.

نکات ایمنی

هشدار

لوازم جانبی روی پنجره‌ها مانند آنتن‌ها می‌توانند روی حفاظت در برابر فشردگی تاثیر بگذارند. خطر مصدومیت وجود دارد. لوازم جانبی را در منطقه حرکت پنجره‌ها نصب نکنید. ►

بستن بدون مکانیسم Anti-trap

در صورت خطر خارجی یا اگر یخ مانع بسته شدن عادی شود، به صورت زیر عمل کنید:

۱. دکمه  را فراتر از نقطه مقاومت بکشید و همانجا

نگه دارید.

پنجره با استفاده از مکانیسم Anti-trap محدود شده بسته می‌شود. در صورتی که نیروی بسته شدن پنجره‌ها از حد خاصی بیشتر شود، عملیات بستن قطع می‌شود.

۲. دکمه  را مجدداً ظرف حدود ۴ ثانیه تا قبل از نقطه

مقاومت بکشید و همانجا نگه دارید.

پنجره بدون مکانیسم Anti-trap بسته می‌شود.

سوئیچ ایمنی

اطلاعات کلی

سوئیچ ایمنی را می‌توان برای جلوگیری از باز و بسته کردن پنجره‌های عقب برای مثال با سوئیچ‌ها در عقب به وسیله کودکان استفاده کرد. در یک تصادف با شدت، کارکرد ایمنی به طور خودکار خاموش می‌شود.

مرور کلی



سوئیچ ایمنی 

روشن و خاموش کردن

این دکمه را فشار دهید. 

اگر کارکرد ایمنی روشن باشد، LED روشن می‌شود.

آفتابگیر غلتکی برای شیشه عقب

مرور کلی



دکمه برای آفتابگیر غلتکی 

کنترل‌ها



این دکمه را فشار دهید تا آفتابگیر غلتکی بسته را باز کنید یا آفتابگیر غلتکی باز را ببندید.

اگر دکمه در حین حرکت دوباره فشار داده شود، آفتابگیر غلتکی در جهت مخالف حرکت می‌کند.

محدودیت‌های سیستم

اگر آفتابگیر غلتکی را نمی‌توان پس از چند بار فعال کردن متوالی مجدداً فعال نمود، سیستم برای مدت زمان محدودی مسدود شده است تا از گرم شدن بیش از حد جلوگیری کند.

اجازه دهید سیستم خنک شود.

آفتابگیر غلتکی را نمی‌توان در دماهای داخلی پایین حرکت داد.

آفتابگیرهای غلتکی در پنجره‌های

کناری عقب



وقتی آفتابگیرهای غلتکی بسته می‌شوند و پنجره‌ها باز می‌شوند، ممکن است آفتابگیرهای غلتکی در حین حرکت به دلیل جریان هوا تحت تنش شدید قرار گیرند. ممکن است آفتابگیرهای غلتکی آسیب ببینند و برای سرنشینان خودرو ایجاد خطر شود. خطر مصدومیت وجود دارد. پنجره‌ها را در حین حرکت وقتی آفتابگیرهای غلتکی بسته است، باز نکنید. آفتابگیر غلتکی را بیرون کشیده و آن را به نگهدارنده آن متصل کنید. ▶

سان روف

اطلاعات کلی

سان روف و آفتابگیر جلو را می‌توان با هم یا جداگانه حرکت داد.

نکات ایمنی



در هنگام استفاده از سان روف بخش‌هایی از بدن ممکن است تحت فشار قرار بگیرند یا گیر کنند. خطر مصدومیت وجود دارد. اطمینان حاصل کنید که فضای کافی برای حرکت سان روف در حین باز کردن و بستن وجود دارد. ▶



هشدار

کودکان یا حیوانات بدون مراقب می‌توانند خودرو را به حرکت درآورند و مثلاً با اقدامات زیر، خود و وسیله نقلیه را به خطر بیندازند:

◀ فشردن دکمه Start/Stop

◀ آزاد کردن ترمز دستی.

◀ باز کردن و بستن درها و پنجره‌ها.

◀ انتقال اهرم سردنده به موقعیت N.

◀ استفاده از تجهیزات خودرو.

خطر تصادفات یا آسیب دیدگی وجود دارد. کودکان یا حیوانات را بدون مراقبت در خودرو رها نکنید. ریموت کنترل را در حین خروج از خودرو همراه خود ببرید و خودرو را قفل کنید. ▶

مرور کلی



باز کردن / بستن سان روف.



شیب دار کردن / بستن سان روف

بالای دکمه را فشار دهید.

◀ سان روف بسته، شیب دار شده و آفتابگیر به آرامی باز می‌شود.

◀ سان روف باز، تا موقعیت شیب دار بسته می‌شود. آفتابگیر حرکت نمی‌کند.

◀ سان روف شیب دار، بسته می‌شود.



موقعیت راحت Comfort position

اگر سان روف به شکل خودکار توسط کارکرد اتوماتیک کاملاً باز نشده باشد، موقعیت راحت حاصل شده است. در این موقعیت سر و صداهای باد در داخل خودرو به حداقل می‌رسند. در صورت تمایل، حرکت را با فشار دادن دکمه ادامه دهید.

بستن در صورت بارش باران

اصول

در وضعیت غیرفعال، در شرایط زیر، سان روف باز به طور خودکار به موقعیت شیب دار منتقل می‌شود:

- ◀ وقتی بارش باران شروع شود.
- ◀ شش ساعت بعد از قفل کردن.

الزامات کارکردی

- ◀ سنسور باران که فضای آینه وسط را پوشش می‌دهد نباید پوشیده شود. اگر برای مثال خودرو در نیمه راه یک پارکینگ مسقف پارک شود.
- ◀ خودرو ساکن باشد.
- ◀ این کارکرد در تنظیمات فعال شده باشد. به صفحه ۷۱ رجوع کنید.

باز کردن / بستن سان روف و آفتابگیر جلو به طور جداگانه

دکمه را در جهت مورد نظر تا نقطه مقاومت فشار دهید و همانجا نگهدارید. آفتابگیر تا زمانی که دکمه نگه داشته شود، باز می‌شود. اگر آفتابگیر در حال حاضر کاملاً باز باشد، سان روف باز می‌شود.

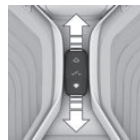

سان روف تا زمانی که دکمه نگه داشته شود، بسته می‌شود. اگر سان روف در حال حاضر کاملاً بسته یا در موقعیت شیب دار باشد، آفتابگیر بسته می‌شود.

◀ دکمه را در جهت مورد نظر تا فراتر از نقطه مقاومت فشار دهید.

آفتابگیر به طور خودکار باز می‌شود. اگر آفتابگیر در حال حاضر کاملاً باز باشد، سان روف به طور خودکار باز می‌شود. سان روف به طور خودکار بسته می‌شود. اگر سان روف در حال حاضر کاملاً بسته یا در موقعیت شیب دار باشد آفتابگیر به طور خودکار بسته می‌شود. فشار دادن دکمه به سمت بالا حرکت را متوقف می‌کند.

باز کردن / بستن سان روف و آفتابگیر جلو به طور همزمان

دکمه را سریعاً دو بار متوالی در جهت مورد نظر تا فراتر از نقطه مقاومت فشار دهید. سان روف و آفتابگیر با هم حرکت می‌کنند. فشار دادن دکمه به سمت بالا، حرکت را

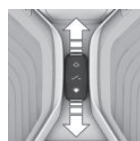

متوقف می‌کند.

برای باز کردن راحت از طریق ریموت کنترل، به صفحه ۵۵ رجوع کنید.

برای بستن راحت از طریق ریموت کنترل، به صفحه ۵۵ رجوع کنید.

برای بستن با دسترسی راحت، به صفحه ۶۳ رجوع کنید.

اختلال در عملکرد

۲. دکمه را مجدداً فراتر از نقطه مقاومت بکشید و تا زمانی که سان روف بدون مکانیسم Anti-trap بسته شود، همانجا نگه دارید. اطمینان حاصل کنید که فضای کافی برای بسته شدن وجود دارد.

بستن بدون مکانیسم Anti-trap از موقعیت شیب دار

اگر خطر از بیرون وجود داشته باشد، دکمه را تا فراتر از نقطه مقاومت به سمت جلو ببرید و همانجا نگه دارید.

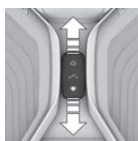

سان روف بدون مکانیسم Anti-trap بسته می‌شود.

راه‌اندازی پس از مشکل برقی

اطلاعات کلی

بعد از قطع برق در حین فرایند باز کردن یا بستن، کارکردهای سان روف ممکن است محدود شود. این سیستم را می‌توان در شرایط زیر راه‌اندازی کرد.

- ◀ خودرو به شکل افقی متوقف شده باشد.
- ◀ وضعیت آماده برای رانندگی ایجاد شده باشد.
- ◀ دمای بیرون بالاتر از 5°C باشد.

در حین راه‌اندازی، سان روف بدون مکانیسم Anti-trap بسته می‌شود. اطمینان حاصل کنید که فضای کافی برای بسته شدن وجود دارد.

راه‌اندازی سیستم

بالای دکمه را فشار دهید و تا زمان کامل شدن فرایند راه‌اندازی، آن را نگه دارید. فرایند راه‌اندازی ظرف مدت ۱۵ ثانیه آغاز شده و تا زمانی که سان روف و آفتابگیر به طور کامل بسته شوند، ادامه پیدا می‌کند.



سان روف باز در شرایط زیر تا موقعیت بالا آمده حرکت نمی‌کند:

- ◀ سان روف مسدود شده باشد.
- ◀ مکانیسم Anti-trap ایمن نشده باشد.
- ◀ یک خطای سیستمی وجود داشته باشد، برای مثال به دلیل قطع موقت منبع تغذیه برق. در این صورت، آغاز به کار سان روف (به صفحه ۷۸ رجوع کنید) می‌تواند کمک کند.
- ◀ یک پیام خطا روی صفحه نمایش نشان داده می‌شود. تلاش دیگری برای بستن انجام نمی‌شود.
- ◀ سان روف باز تحت شرایط زیر فوراً به موقعیت بالا آمده حرکت می‌کند:
- ◀ تشخیص باران به دلیل مشکل سیستم امکان پذیر نیست.
- ◀ یک پیام خطا روی صفحه نمایش نشان داده می‌شود.

مکانیسم Anti-trap

اطلاعات کلی

اگر نیروی بسته شدن سان روف‌ها از مقدار معینی بیشتر شود، عملیات بستن تقریباً از موقعیت نیمه باز یا در حین بسته شدن از موقعیت بالا آمده متوقف می‌گردد. سان روف به آهستگی باز می‌شود.

بستن بدون مکانیسم Anti-trap از موقعیت باز

در صورت خطر خارجی یا اگر یخ مانع بسته شدن عادی شود، به صورت زیر عمل کنید:

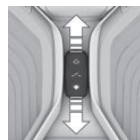

۱. دکمه را فراتر از نقطه مقاومت به طرف جلو بکشید و همانجا نگه دارید.

سان روف با استفاده از مکانیسم Anti-trap محدود شده بسته می‌شود. در صورتی که نیروی بسته شدن پنجره از مقدار معینی بیشتر شود، عملیات بستن قطع می‌شود.

کنید. پشتی صندلی خود را تا حد امکان در وضعیت قائم تنظیم کنید و هنگام رانندگی از تغییر آن خودداری کنید. ▶



هشدار
خطر تحت فشار قرار گرفتن بدن هنگام حرکت صندلی‌ها وجود دارد. خطر مصدومیت یا آسیب به تجهیزات خودرو نیز وجود دارد. اطمینان حاصل کنید که فضای کافی برای حرکت صندلی قبل از هر تنظیمی وجود دارد. ▶

صندلی‌های قابل تنظیم به صورت نیمه خودکار

مرور کلی

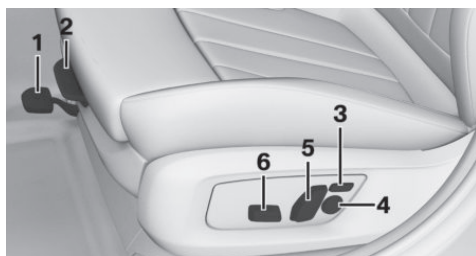

- ۱ جلو / پشت
- ۲ پشتیان ران
- ۳ پهنای پشتی
- ۴ پشتیان کمر
- ۵ زاویه پشتی صندلی
- ۶ ارتفاع، زاویه صندلی

تنظیم کردن

تجهیزات خودرو

این فصل همهٔ تجهیزات استاندارد، ملی و خاص را که با این سری ارائه می‌شود، تشریح می‌کند. بنابراین تجهیزاتی که در خودروی شما برای مثال به دلیل تجهیزات خاص انتخاب شده یا ورژن خاص کشور موجود نیست، تشریح می‌کند. این موضوع برای کارکردها و سیستم‌های مربوطه به ایمنی نیز اعمال می‌شود. قوانین و مقررات مربوطه را در هنگام استفاده از کارکردها و سیستم‌های متناظر رعایت نمایید.

موقعیت نشستن ایمن

وضعیت نشستن که الزامات سرنشینان را به صورت مناسب منعکس کند برای رانندگی راحت با کمترین خستگی ضروری است.

در یک تصادف، موقعیت صحیح صندلی نقش مهمی را ایفا می‌کند. نکات بیان شده در فصل‌های زیر را رعایت کنید:

- < صندلی‌ها، به صفحهٔ ۷۹ رجوع کنید.
- < کمربندهای ایمنی، به صفحهٔ ۸۲ رجوع کنید.
- < پشتی سر صندلی، به صفحهٔ ۸۴ رجوع کنید.
- < کیسه‌های هوا، به صفحهٔ ۱۴۷ رجوع کنید.

صندلی‌ها

نکات ایمنی



هشدار
تنظیم صندلی در حین رانندگی می‌تواند منجر به حرکات غیر منتظره صندلی شود. کنترل خودرو ممکن است از دست برود. خطر تصادف وجود دارد. صندلی سمت راننده را تنها در زمانی که خودرو ساکن است، تنظیم کنید. ▶



هشدار
در حالتی که پشتی صندلی به میزان زیادی به سمت عقب خوابانده شده باشد، ممکن است اثر حفاظتی کمر بند ایمنی را نتوان تضمین کرد. در هنگام تصادف، خطر لیز خوردن و لغزش زیر کمر بند ایمنی وجود دارد. خطر مصدومیت یا صدمهٔ جانی وجود دارد. قبل از شروع سفر، صندلی خود را تنظیم

زاویهٔ صندلی

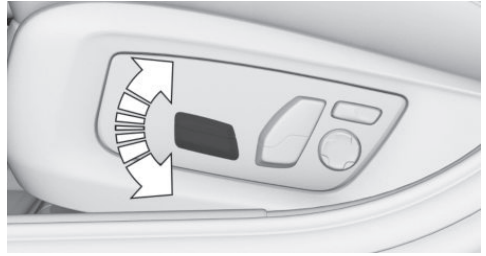

سوئیچ را بالا یا پایین ببرید.

زاویهٔ پشتی صندلی

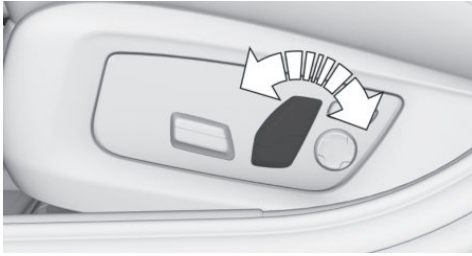

سوئیچ را به جلو یا عقب ببرید.

جلو / پشت



اهرم را بکشید و صندلی را در جهت مطلوب بلغزانید. بعد از آزاد کردن اهرم، صندلی را به آرامی به سمت جلو یا عقب حرکت دهید تا مطمئن شوید به شکل مناسب درگیر شده است.

پشتیبان ران

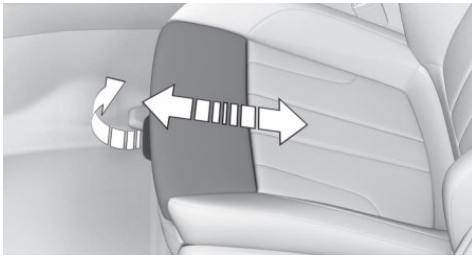

اهرم جلوی صندلی را کشیده و پشتیبان ران را به سمت جلو یا عقب تنظیم کنید.

ارتفاع

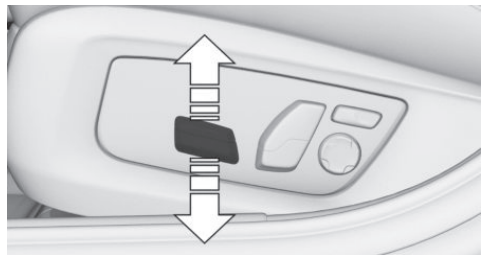

سوئیچ را به سمت بالا یا پایین فشار دهید.

صندلی‌های قابل تنظیم الکتریکی

مرور کلی

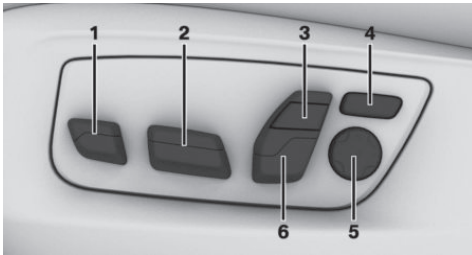

- ۱ پشتیبان ران
- ۲ جلو / عقب، ارتفاع، زاویهٔ صندلی
- ۳ تنظیم پشتیبان شانه
- ۴ پهناى پشتی
- ۵ پشتیبان کمر
- ۶ شیب پشتی صندلی، پشتی سر

اطلاعات کلی

تنظیم صندلی برای صندلی راننده در پروفایلی که در حال استفاده است ذخیره می‌شود. وقتی خودرو با ریموت کنترل باز می‌شود، اگر این کارکرد (به صفحه ۷۲ رجوع کنید) فعال شده باشد، موقعیت به طور خودکار فراخوانی می‌شود.

زاویه صندلی

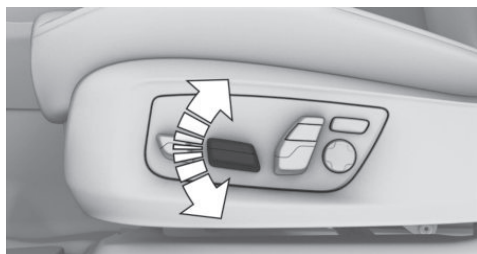

سوئیچ را به بالا یا پایین ببرید.

جلو / پشت

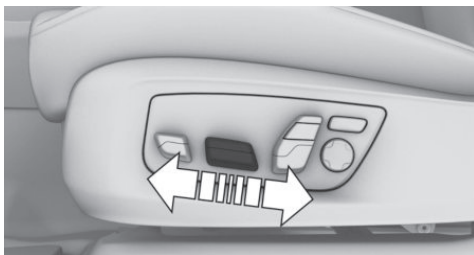

سوئیچ را به سمت جلو یا عقب فشار دهید.

زاویه پستی صندلی

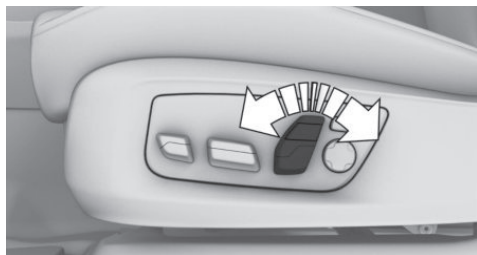

سوئیچ را به سمت جلو یا عقب ببرید.

ارتفاع

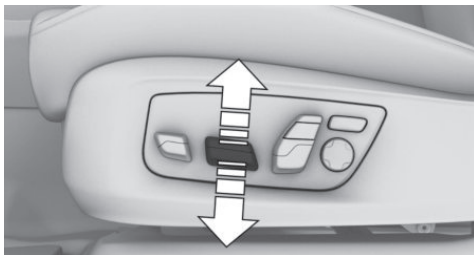

سوئیچ را به سمت بالا یا پایین فشار دهید.

پشتیبان ران

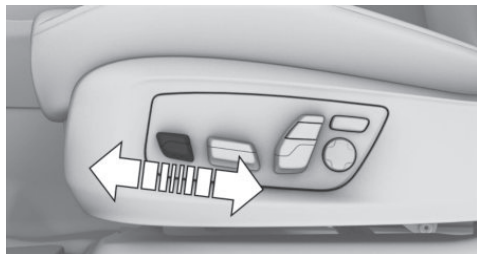

سوئیچ را به سمت جلو یا عقب فشار دهید.

پشتیبان کمر

اصول

انحنای پشتی صندلی را می‌توان به وضعیتی که از منطقه ستون فقرات در ناحیه کمر، پشتیبانی کند، تغییر داد. منطقه بالای لگن

تنظیم

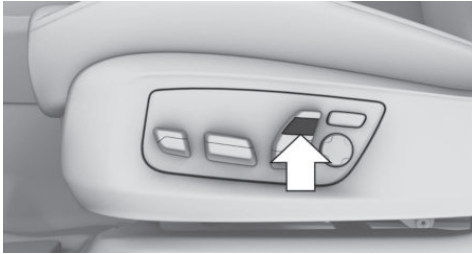

دکمه روی طرف متناظر را فشار دهید.

کمربندهای ایمنی

تعداد کمربندهای ایمنی

برای ایمنی سرنشینان خودرو، خودرو به پنج کمر بند ایمنی مجهز است. اثر حفاظتی بهینه فقط وقتی حاصل می‌شود که کمربندهای ایمنی به درستی بسته شده باشند. دو سگک کمر بند بیرونی در صندلی عقب برای سرنشینانی است که در قسمت چپ و راست صندلی عقب نشسته‌اند. سگک کمر بند داخلی صندلی عقب برای سرنشینی است که در وسط صندلی عقب نشسته است.

اطلاعات کلی

همیشه اطمینان حاصل کنید که کمربندهای ایمنی توسط همه سرنشینان قبل از آغاز حرکت بسته شده باشد. کیسه‌های هوا به عنوان یک وسیله ایمنی اضافی مکمل کمربندهای ایمنی هستند. کیسه‌های هوا جایگزین کمربندهای ایمنی نیستند. تا وقتی که صندلی به درستی تنظیم شده باشد، نقطه لنگرگاه فوقانی بند کمر بند ایمنی برای سرنشینان بزرگسال با هر اندازه‌ای درست است.

نکات ایمنی



اگر کمر بند ایمنی را بیش از یک نفر استفاده کند، اثر حفاظتی آن از بین می‌رود. خطر مصدومیت یا صدمه جانی وجود دارد. فقط یک نفر باید از یک کمر بند ایمنی استفاده کند. نوزادان و کودکان را روی پایتان قرار ندهید، در عوض

و ستون فقرات طوری پشتیبانی می‌شوند که به حالت قائم با تکیه گاه قرار گیرند.

تنظیمات

- < بخش جلو / عقب سوئیچ را فشار دهید: انحنای افزایش / کاهش می‌یابد.
- < بخش بالایی / پایینی سوئیچ را فشار دهید: انحنای بالا / پایین می‌رود.



پهنای پشتی

اطلاعات کلی

برای تغییر پهنای پشتی، کوسن‌های کناری پشتی را می‌توان تنظیم کرد.

تنظیم

- < سوئیچ را به سمت جلو فشار دهید: پهنای پشتی کاهش می‌یابد.
- < سوئیچ را به سمت عقب فشار دهید: پهنای پشتی افزایش می‌یابد.



تنظیم پشتیبان شانه

اصول

پشتیبان شانه از ناحیه پشت در منطقه شانه پشتیبانی می‌کند. تنظیم صحیح منجر به موقعیتی راحت برای نشستن می‌شود و کشیدگی عضله‌های شانه را کاهش می‌دهد.

آنها باید در سیستم‌های نگهدارنده که برای کودک طراحی شده‌اند، نگهداری شده و بر این اساس ایمن شوند. ►

هشدار



وقتی کمربندهای ایمنی به صورت نادرست بسته شده باشد، اثر حفاظتی آنها ممکن است محدود شود یا از بین برود. خطر مصدومیت‌های بیشتر مثلاً در صورت وقوع یک تصادف یا در حین ترمز گرفتن یا مانورهای گریز، وجود دارد. خطر مصدومیت‌های جسمی و جانی وجود دارد. اطمینان حاصل کنید که همه سرنشینان کمربند ایمنی را به درستی بسته‌اند. ►

هشدار



کمربندهای ایمنی برای قرار گرفتن روی ساختار استخوانی بدن طراحی شده‌اند و باید روی قسمت پایینی در امتداد لگن یا لگن، قفسه سینه و شانه‌ها در صورت امکان بسته شوند. از بستن قسمت پایینی کمربند روی ناحیه شکم خودداری کنید.

کمربندهای ایمنی باید تا حد امکان محکم و سازگار، به راحتی بسته شوند تا حفاظت مورد نظر را که برای آن طراحی شده‌اند، فراهم کنند. یک کمربند آزاد به مقدار زیادی حفاظت تأمین شده برای سرنشین را کاهش می‌دهد.

از آلودگی نوار کمربند ایمنی توسط واکس، روغن یا مواد شیمیایی و به خصوص اسید باتری خودداری کنید. تمیز کردن را می‌توان به شیوه‌ای ایمن با صابون ملایم و آب انجام داد. اگر نوار کمربند ایمنی ساییده، آلوده و یا آسیب دیده باشد، باید تعویض شود.

کمربندهای ایمنی با نوارهای کمربند پیچ خورده نباید بسته شوند. هر کمربند ایمنی باید توسط یک نفر بسته شود؛ گذاشتن یک نوزاد یا یک کودک روی پای سرنشین غیرقانونی است. تعویض کل کمربند بعد از این که در اثر یک ضربه شدید ساییده شود، حتی اگر آسیب به کمربند مشهود نباشد، ضروری است. ►

هشدار



هیچ اصلاح یا الحاقی که مانع کار وسایل تنظیم کننده کمربند ایمنی به منظور از بین بردن سفتی یا مانع کار کمربند ایمنی شود، نباید توسط استفاده کننده انجام شود. ►

هشدار



اثر حفاظتی کمربندهای ایمنی ممکن است در شرایط زیر محدود شود یا از بین برود:

◀ کمربندهای ایمنی آسیب ببینند، کثیف شوند یا به دلایل

دیگری تغییر کنند.

◀ کشنده‌های کمربند، یا گیرنده‌های کمربند تغییر کرده باشند.

کمربندهای ایمنی ممکن است به شکل نامحسوس در صورت وقوع تصادف آسیب ببینند. خطر مصدومیت جسمی و جانی وجود دارد. از ایجاد تغییر در کمربندهای ایمنی، سگک‌های کمربند، کشنده‌های کمربند، گیرنده‌های کمربند یا لنگرهای کمربند خودداری کنید و آنها را تمیز نگه دارید. کمربندهای ایمنی را بعد از تصادف، در مرکز خدمات مجاز یا هر مرکز خدمات یا تعمیرگاه واجد شرایط دیگر، چک کنید. ►

استفاده صحیح از کمربندهای ایمنی

◀ کمربند بدون پیچ و تاب را تا سفت ترین حد ممکن روی لگن و شانه‌ها ببندید.

◀ اطمینان حاصل کنید که در قسمت پایین و در ناحیه لگن بسته شده باشد. کمربند نباید به شکمتان فشار بیاورد.

◀ کمربند نباید روی لبه‌های تیز یا اشیای شکستنی کشیده شود یا تحت فشار قرار گیرد.

◀ از پوشیدن لباس ضخیم بپرهیزید.

◀ کمربند را به طور متناوب به سمت بالا حول بالا تنه خود سفت کنید.

تنظیم برای کشیدن کمربند ایمنی به شکل خودکار

◀ تنه سگک متصل به کمربند ایمنی را در امتداد بدن بکشید و آن را به سمت قفل کمربند فشار دهید تا صدای "کلیک" هنگام درگیر شدن شنیده شود.

◀ تنظیم طول کمربند بسیار مهم است. برای تنظیم کمربند پایینی و بررسی این که سگک کمربند به درستی درگیر شده است، نوار روی شانه را تا زمانی که کمربند پایینی محکم شود، به سمت بالا بکشید.

◀ طول نوار مورب شانه خودکار تنظیم می‌شود تا اجازه آزادی حرکت را بدهد.

◀ برای آزاد کردن کمربند ایمنی، دکمه روی قفل کمربند را فشار دهید.

بستن کمربند ایمنی

۱. هنگام به کارگیری کمربند، کمربند ایمنی را به آرامی از قلاب هدایت کنید.
۲. چفت کمربند ایمنی را وارد سگک کمربند کنید. صدای درگیر شدن سگک کمربند ایمنی باید شنیده شود.

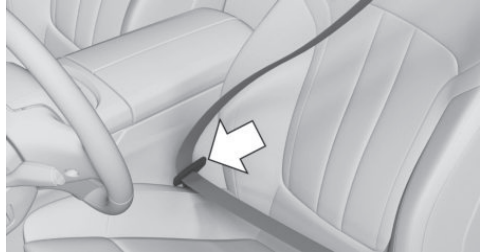

اگر کمربند ایمنی بسته شود، نوار کمربند راننده و سرنشین جلو هنگام شروع حرکت یک بار به طور خودکار سفت می‌شود.

باز کردن کمربند ایمنی

۱. کمربند را محکم نگه دارید.
۲. دکمه قرمز در سگک کمربند را فشار دهید.
۳. کمربند را مطابق با مکانیسم جمع شدنش، هدایت کنید.

یادآوری کننده کمربند ایمنی برای صندلی راننده و صندلی سرنشین جلو

اطلاعات کلی

یادآوری کننده کمربند ایمنی زمانی فعال می‌شود که کمربند ایمنی در طرف راننده بسته نشده باشد. در برخی ورژن‌های خاص یک کشور، یادآوری کننده کمربند ایمنی در سرعت‌های بالای حدود ده کیلومتر بر ساعت اگر کمربند ایمنی سرنشین جلو بسته نشده باشد و اگر اشیای سنگین روی صندلی قرار داشته باشند، فعال می‌شود.

نمایش

یک پیام Check Control نشان داده می‌شود. بررسی کنید که آیا کمربند ایمنی به درستی بسته شده است یا خیر.



یادآوری کننده کمربند ایمنی برای صندلی‌های عقب

چراغ نشانگر در صفحه آمپر بعد از استارت موتور نمایش داده می‌شود.



◀ سبز: کمربند ایمنی روی صندلی عقب متناظر بسته شده است.

◀ قرمز: کمربند ایمنی روی صندلی عقب متناظر بسته نشده است.

یادآوری کننده کمربند ایمنی در صورتی که کمربند ایمنی صندلی عقب در حین حرکت باز شود، فعال می‌شود.

کارکرد ایمنی

در شرایط بحرانی رانندگی، مثلاً در حین ترمز کامل، کمربندهای ایمنی جلو به طور خودکار کشیده می‌شوند.

اگر این وضعیت بدون وقوع تصادف سپری شود، کشش کمربند مجدداً شل می‌شود.

اگر کشش کمربند به طور خودکار شل نشود، خودرو را متوقف کنید و سگک کمربند را با استفاده از دکمه قرمز در سگک باز کنید. کمربند را قبل از ادامه حرکت دوباره ببندید.

پشتی سر صندلی‌های جلو

اطلاعات کلی

موقعیت کنونی پشتی سر را می‌توان با کارکرد حافظه ذخیره کرد. به صفحه ۹۰ رجوع کنید.

پشتی سرهایی که به درستی تنظیم شده‌اند

اطلاعات کلی

پشتی سری که در ارتفاع درست تنظیم شده باشد، خطر صدمه دیدن گردن در صورت وقوع تصادف را کاهش می‌دهد.

ارتفاع

پشتی سر را طوری تنظیم کنید که مرکز آن تقریباً در ارتفاع چشم‌هایتان باشد.

تنظیم ارتفاع پشتی سرهای دستی

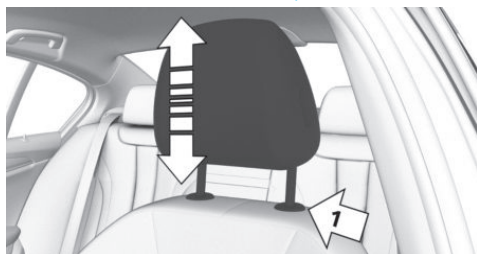

- ◀ برای پایین بردن: دکمهٔ (فلش ۱) را فشار دهید و پشتی سر را به سمت پایین هل دهید.
- ◀ برای بالا آوردن: پشتی سر را به سمت بالا فشار دهید.

تنظیم ارتفاع پشتی سرهای برقی

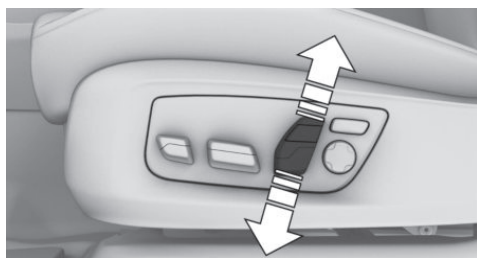

سوئیچ را به سمت بالا یا پایین فشار دهید.

فاصله

فاصله را طوری تنظیم کنید که پشتی سر تا حد ممکن به پشت سر نزدیک باشد.

نکات ایمنی

هشدار

اثر حفاظتی از بین رفته به دلیل جدا کردن یا تنظیم نادرست پشتی سرها می‌تواند منجر به مصدومیت‌هایی در ناحیه سر و گردن شود. خطر مصدومیت وجود دارد. پشتی سرها را قبل از رانندگی روی صندلی‌های دارای سرنشین نصب کنید و مطمئن شوید که مرکز پشتی سر، از پشت سر در سطح چشم، پشتیبانی می‌کند. ▶

هشدار

بخش‌هایی از بدن ممکن است در هنگام حرکت پشتی سر تحت فشار قرار بگیرند. خطر مصدومیت وجود دارد. اطمینان حاصل کنید که فضای کافی برای حرکت پشتی سر وجود دارد. ▶

هشدار

- اشیای روی پشتی سر اثر حفاظتی را در ناحیه سر و گردن کاهش می‌دهند. خطر مصدومیت وجود دارد.
- ◀ از پوشش برای صندلی یا پشتی سر استفاده نکنید.
- ◀ اشیایی مانند جالباسی را مستقیماً روی پشتی سر آویزان نکنید.
- ◀ فقط از لوازم جانبی‌ای که قطعاً ایمن هستند، برای اتصال به پشتی سر استفاده کنید.
- ◀ از لوازم جانبی‌ای مانند بالش هنگام رانندگی استفاده نکنید. ▶

پشتی سر فعال

در صورت تصادف شدید از عقب، پشتی سر فعال به طور خودکار فاصله از سر را کاهش می‌دهد.

در صورت وقوع تصادف یا صدمه دیدن، پشتی سر فعال را چک کنید و در صورت نیاز آن را تعویض نمایید.

پشتی سرهای عقب

پشتی سرهایی که به درستی تنظیم شده‌اند

اطلاعات کلی

پشتی سر اگر به درستی تنظیم شده باشد، خطر صدمه دیدن مهره‌های گردن را در صورت وقوع تصادف کاهش می‌دهد.

ارتفاع

پشتی سر را طوری تنظیم کنید که مرکز آن تقریباً در سطح چشم هایتان باشد.

فاصله

فاصله را طوری تنظیم کنید که پشتی سر تا حد ممکن به پشت سر نزدیک باشد.

نکات ایمنی

هشدار

اثر حفاظتی از بین رفته به دلیل جدا کردن یا تنظیم نادرست پشتی سرها می‌تواند منجر به مصدومیت‌هایی در ناحیه سر و گردن شود. خطر مصدومیت وجود دارد. پشتی سرها را قبل از رانندگی روی صندلی‌های دارای سرنشین نصب کنید و مطمئن شوید که مرکز پشتی سر، از پشت سر مسافران در راستای چشم، پشتیبانی می‌کند. ▶

هشدار

بخش‌هایی از بدن ممکن است در هنگام حرکت پشتی سر تحت فشار قرار بگیرند. خطر مصدومیت وجود دارد. اطمینان حاصل کنید که فضای کافی برای حرکت پشتی سر وجود دارد. ▶

هشدار

اشیای روی پشتی سر اثر حفاظتی را در ناحیه سر و گردن کاهش می‌دهند. خطر مصدومیت وجود دارد.

- ◀ از پوشش برای صندلی یا پشتی سر استفاده نکنید.
- ◀ اشیایی مانند جالباسی را مستقیماً روی پشتی سر آویزان نکنید.
- ◀ فقط از لوازم جانبی‌ای که قطعاً ایمن هستند برای اتصال به پشتی سر استفاده کنید.

فاصله تا پشت سر: پشتی سرهای دستی



- ◀ رو به عقب: دکمه را فشار دهید و پشتی سر را به سمت عقب هل دهید.
- ◀ رو به جلو: پشتی سر را به سمت جلو بکشید.

فاصله تا پشت سر: پشتی سرهای برقی

وقتی پشتیبان شانه تنظیم می‌شود، پشتی سر به طور خودکار تغییر مکان می‌دهد.

تنظیم بخش‌های جانبی



برای افزایش ساپورت جانبی در موقعیت استراحت، پشتی سر را به جلو خم کنید.

جدا کردن

پشتی سرها را نمی‌توان جدا کرد.

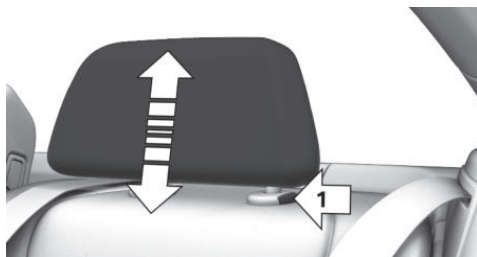

۱. پشتی سر را تا نقطه مقاومت بالا بیاورید.
۲. دکمه (فلش ۱) را فشار دهید و پشتی سر را کامل بیرون بکشید.

آینه‌ها

آینه‌های بغل

اطلاعات کلی

وضعیت آینه در پروفاپلی که در حال حاضر از آن استفاده می‌کنید ذخیره می‌شود. هنگامی که قفل خودرو به وسیله ریموت کنترل باز می‌شود، این موقعیت خودکار به طور فراخوانی می‌شود. این امر در صورتی اتفاق می‌افتد که کارکرد مربوطه فعال باشد (به صفحه ۷۲ رجوع کنید).
موقعیت کنونی آینه بغل را می‌توان با کارکرد حافظه ذخیره کرد. به صفحه ۹۰ رجوع کنید.

نکات ایمنی



هشدار
اشیاء از آنچه در آینه می‌بینید به شما نزدیک ترند. فاصله تا ترافیک پشت، مثلاً در هنگام تغییر لاین، ممکن است اشتباه تخمین زده شود. خطر تصادف وجود دارد. فاصله تا ترافیک پشت سر را با نگاه از روی شانه خود تخمین بزنید. ▶

◀ از لوازم جانبی‌ای مانند بالش هنگام رانندگی استفاده نکنید. ▶

خم کردن پشتی سر وسط

برای بهبود دید عقب، پشتی سر وسط را می‌توان به سمت عقب خم کرد.
فقط در صورتی که کسی روی صندلی وسطی نیست پشتی سر وسط را خم کنید.

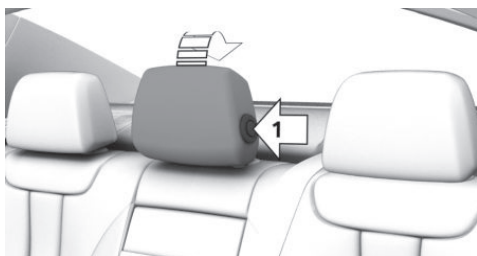

- ◀ به سمت عقب: دکمه (فلش ۱) را فشار دهید و پشتی سر را به سمت عقب خم کنید.
- ◀ به سمت جلو: پشتی سر را تا زمانی که درگیر شود، به سمت جلو خم کنید.

تنظیم ارتفاع

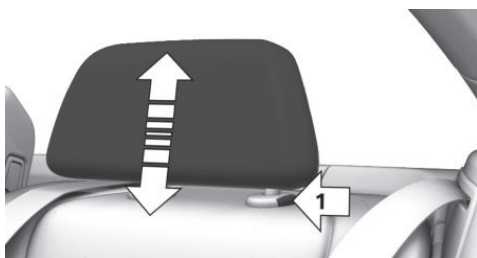

- ارتفاع پشتی سرهای بیرونی را می‌توان تنظیم کرد.
- ◀ برای پایین بردن: دکمه (فلش ۱) را فشار دهید و پشتی سر را به سمت پایین هل دهید.
- ◀ برای بالا آوردن: پشتی سر را به سمت بالا فشار دهید.

جدا کردن

فقط در صورتی که کسی روی صندلی مورد نظر ننشسته است پشتی سر را جدا کنید.

مرور کلی

آینه‌هایی که به سمت داخل خم شده‌اند زمانی که سرعت خودرو به حدود ۴۰ کیلومتر در ساعت برسد به طور اتوماتیک باز می‌شوند.

گرمایش خودکار

هر دو آینه بغل خودرو زمانی که موتور خودرو روشن باشد به صورت خودکار گرم می‌شوند.

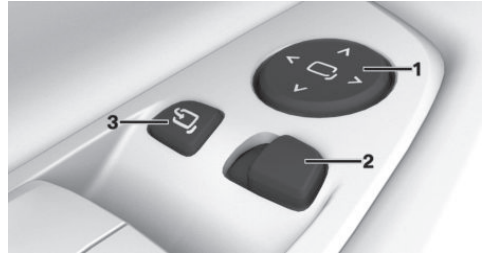

۱ تنظیم - صفحه ۸۸

۲ چپ / راست، کارکرد اتوماتیک پارک

۳ تا شدن به سمت بیرون و داخل - صفحه ۸۸

ویژگی کاهش اتوماتیک نور انعکاسی

آینه بغل در طرف راننده به طور خودکار تیره می‌شود. سلول‌های نوری در آینه دید عقب برای کنترل استفاده می‌شود. به صفحه ۸۹ رجوع کنید.

کارکرد اتوماتیک پارک، آینه بغل

اصول

هنگامی که دنده عقب درگیر شود، شیشه آینه در قسمت سرنشین جلو به سمت پایین کج می‌شود. این امر دید شما نسبت به جدول و سایر موانع کم ارتفاع، مثلاً در هنگام پارک کردن را افزایش می‌دهد.

فعال کردن

۱. سوئیچ را به سمت موقعیت آینه سمت راننده ببرید.
۲. اهرم سردنده را در موقعیت R درگیر کنید. هنگام بکسل کردن، استفاده از سیستم کمکی پارک غیرفعال می‌شود.

غیرفعال کردن

سوئیچ را به سمت موقعیت آینه سمت سرنشین فشار دهید.

برای تغییر از آینه‌ای به آینه دیگر:

سوئیچ را فشار دهید.



تنظیم برقی

این دکمه را فشار دهید.

آینه انتخاب شده براساس حرکت دکمه حرکت می‌کند.



تنظیم دستی

در صورت وقوع اشکال در سیستم برق، لبه‌های آینه را برای تنظیم آن فشار دهید.

خم کردن به سمت بیرون و داخل

نکته ⚠️

خودرو به خاطر پهنایش ممکن است در کارواش آسیب ببیند. خطر آسیب به تجهیزات خودرو وجود دارد. قبل از شستشو، آینه را با دست یا با دکمه به داخل خم کنید. ▶

این دکمه را فشار دهید.



آینه‌ها در سرعت‌هایی تا حدود ۲۰ کیلومتر به داخل خم می‌شوند. خم کردن آینه‌ها به سمت بیرون و داخل در شرایط زیر مفید است:

◀ در کارواش‌ها.

◀ در جاده‌های باریک.

تنظیم دستی فرمان

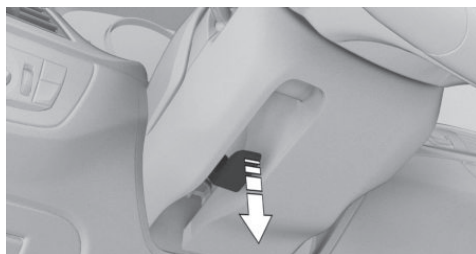

۱. اهرم را به سمت پایین خم کنید.
۲. فرمان را به ارتفاع و زاویه متناسب ببرید تا با موقعیت نشستن شما متناسب باشد.
۳. اهرم را به بالا برگردانید.

تنظیم برقی فرمان

اطلاعات کلی

تنظیم فرمان برای پروفایلی ذخیره می‌شود که در حال حاضر از آن استفاده می‌کنید. وقتی وضعیت آماده برای رانندگی روشن باشد، اگر کارکرد برای این منظور فعال شده باشد (به صفحه ۷۲ رجوع کنید)، موقعیت به طور خودکار فراخوانی می‌شود. موقعیت کنونی فرمان را می‌توان با کارکرد حافظه ذخیره کرد. به صفحه ۹۰ رجوع کنید.

تنظیم

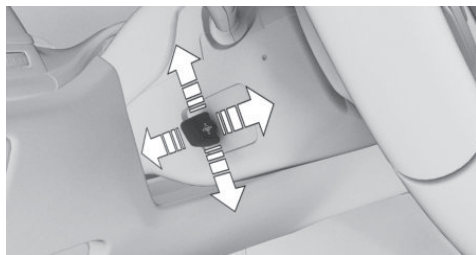

سوئیچ را به طرف جلو / عقب فشار دهید تا فرمان تنظیم شود. ارتفاع را با موقعیت صندلی تطبیق دهید.

آینه وسط، ویژگی کاهش اتوماتیک نور انعکاسی

مرور کلی



این کارکرد توسط سلول‌های نوری کنترل می‌شود:

- < در شیشه آینه.
- < در پشت آینه.

الزامات کارکردی

- < سلول‌های نوری را تمیز نگه دارید.
- < فضای بین آینه وسط و شیشه جلوی خودرو را نبوشانید.

فرمان

نکات ایمنی

هشدار

تنظیم فرمان در حین رانندگی می‌تواند منجر به حرکات غیرمنتظره فرمان شود. کنترل خودرو ممکن است از دست برود. خطر تصادف وجود دارد. فرمان را تنها در زمانی که خودرو ساکن است، تنظیم کنید. ►

گیربکس دستی: قفل برقی فرمان

هشدار

اگر قفل فرمان فعال شود، خودرو نمی‌تواند بچرخد. خطر تصادف وجود دارد. وضعیت آماده به کار را قبل از حرکت خودرو روشن کنید. ►
وقتی درب راننده باز شود، فرمان به طور خودکار قفل می‌شود. برای باز کردن، وضعیت آماده به کار را روشن کنید.

ورود / خروج آسان

فرمان موقتاً به شکل خودکار به بالاترین موقعیتش می‌رود تا ورود و خروج آسان شود.

گرمکن فرمان

مرور کلی



گرمکن فرمان



روشن / خاموش کردن

این دکمه را فشار دهید.



یک پیام Check Control نشان داده می‌شود.

اگر سفر ظرف ۱۵ دقیقه بعد از یک توقف موقت ادامه یابد، گرمکن فرمان به طور خودکار دوباره فعال می‌شود.

کارکرد حافظه

اصول

با کارکرد حافظه، تنظیمات زیر را می‌توان ذخیره و در صورت نیاز فراخوانی کرد:

- < موقعیت صندلی.
- < موقعیت آینه بغل.
- < موقعیت فرمان.
- < ارتفاع Head-Up Display.

اطلاعات کلی

برای هر پروفایل راننده (رجوع به صفحه ۶۸) دو اسلات حافظه با تنظیمات مختلف اشغال می‌شود. تنظیمات زیر ذخیره نمی‌شوند:

- < پهنای پشتی.
- < پشتیبان کمر.

نکات ایمنی

هشدار



استفاده از کارکرد حافظه در حین رانندگی می‌تواند منجر به حرکات غیرمنتظره صندلی یا فرمان شود. کنترل خودرو ممکن است از دست برود. خطر تصادف وجود دارد. بازیابی حافظه را تنها در زمانی که خودرو ساکن است، انجام دهید. ▶

هشدار



خطر تحت فشار قرار گرفتن بدن هنگام حرکت صندلی‌ها وجود دارد. خطر مصدومیت یا آسیب دیدن تجهیزات خودرو وجود دارد. اطمینان حاصل کنید که فضای کافی برای حرکت صندلی قبل از هر تنظیمی وجود دارد. ▶

مرور کلی



دکمه‌های حافظه روی درهای جلو هستند.

ذخیره کردن

۱. موقعیت مورد نظر را تنظیم کنید.
۲. این دکمه را فشار دهید. نوشته روی دکمه **SET** روشن می‌شود.
۳. دکمه مورد نظر ۱ یا ۲ را در حالی که LED روشن است فشار دهید. یک سیگنال به صدا در می‌آید.

فراخوانی

موقعیت ذخیره شده به طور خودکار فراخوانی می‌شود. دکمه مورد نظر ۱ یا ۲ را فشار دهید.

روشن کردن

این دکمه را یک بار بسته به سطح شدت فشار دهید. حداکثر سطح شدت توسط سه LED روشن، نشان داده می‌شود.



خاموش کردن

این دکمه را فشار دهید و تا زمانی که LED خاموش شود، نگه دارید.



تنظیم برنامه ماساژ

از طریق iDrive:

۱. "My Vehicle"
۲. "Vehicle settings"
۳. "Seat comfort"
۴. صندلی مورد نظر را انتخاب کنید.
۵. "Seat massage"
۶. تنظیمات مورد نظر را انتخاب کنید.

گرمنک صندلی

مرور کلی

جلو



گرمنک صندلی



هنگامی که یک سوئیچ تنظیم صندلی یا یکی از دکمه‌های حافظه دوباره فشار داده شود، این روند لغو می‌شود. در حین رانندگی، تنظیم موقعیت صندلی در طرف راننده بعد از مدت کوتاهی قطع می‌شود.

کارکرد ماساژ

اصول

بسته به برنامه، کارکرد ماساژ به آرامش ماهیچه‌ها و بهبود گردش خون کمک می‌کند و می‌تواند مانع احساس خستگی شود.

اطلاعات کلی

هشت برنامه مختلف ماساژ را می‌توان انتخاب کرد:

- < فعالسازی لگن.
- < فعالسازی بالا تنه.
- < فعالسازی کل بدن.
- < ماساژ پشت.
- < ماساژ شانه.
- < ماساژ کمر.
- < تمرین بالا تنه.
- < تمرین کل بدن.

مرور کلی



کارکرد ماساژ



تهویه فعال صندلی

اصول

سطوح تشک و پشتی صندلی توسط فن‌های یکپارچه خنک می‌شوند.
تهویه، صندلی را در صورت گرمای بیش از حد اتاق و یا برای خنک کردن مداوم در دماهای بالا، خنک می‌کند.

مرور کلی



تهویه صندلی را فعال کنید.

روشن کردن

برای هر مرحله تهویه، این دکمه را یک بار فشار دهید.

بالاترین سطح، حالتی است که سه نوار روی صفحه نمایش تهویه مطبوع نشان داده شود.
بعد از مدت کوتاهی، سیستم به طور خودکار به منظور جلوگیری از خنک شدن بیش از حد، میزان دما را یک سطح پایین‌تر می‌آورد.

خاموش کردن

این دکمه را فشار دهید و تا زمانی که علامت مورد نظر از روی صفحه نمایش تهویه مطبوع محو شود نگه دارید.



گرمکن صندلی

روشن کردن

برای هر مرحله دمایی این دکمه را یک بار فشار دهید.

بالاترین سطح، با سه نوار روی صفحه نمایش تهویه مطبوع نمایش داده شود.
اگر سفر شما ۱۵ دقیقه بعد از یک توقف موقت ادامه یابد، گرمکن صندلی به طور خودکار مطابق با آخرین دمای انتخاب شده، فعال می‌شود.
وقتی ECO PRO (به صفحه ۲۷۴ رجوع کنید) فعال باشد، خروجی گرما کاهش می‌یابد.

خاموش کردن

این دکمه را فشار دهید و تا زمانی که علامت مورد نظر از روی صفحه نمایش تهویه مطبوع محو شود نگه دارید.

توزیع گرمکن صندلی

توزیع گرما بین تشک و پشتی صندلی را می‌توان تغییر داد.
از طریق iDrive:

۱. "My Vehicle"
۲. "Vehicle settings"
۳. "Climate comfort"
۴. "Seat and surface heating"
۵. صندلی مورد نظر را انتخاب کنید.
۶. کنترلر را فشار دهید و آن را برای تنظیم توزیع گرمکن صندلی بچرخانید.

فعالسازی انفرادی

اصول

برخی کارکردهای گرمایش و سرمایش را می‌توان به طور خودکار بسته به دمای بیرون فعال کرد.

اطلاعات کلی

دمای بیرونی که کارکردها باید براساس آن به طور خودکار فعال شوند را می‌توان با استفاده از iDrive تنظیم کرد.

بسته به ورژن تجهیزات، کارکردهای زیر را می‌توان به طور خودکار فعال کرد:

- < گرمکن صندلی.
- < گرمکن فرمان.
- < تهویه صندلی.

الزامات کارکردی

- < کمر بند ایمنی صندلی مربوطه بسته شده باشد.
- < دمای بیرون در مدتی حدوداً ۳۰ ثانیه‌ای به دمای تنظیم شده برسد یا از آن پایین‌تر بیاید.

فعالسازی / غیرفعالسازی

از طریق iDrive:

۱. "My Vehicle"
۲. "Vehicle settings"
۳. "Climate comfort"
۴. "Seat and surface heating"
۵. صندلی مورد نظر را انتخاب کنید.
۶. آیتم منوی کارکرد مورد نظر را انتخاب کنید.
۷. دمای بیرونی را که کارکرد باید براساس آن فعال شود تنظیم کنید.
۸. در صورت امکان، سطح مطلوب را تنظیم کنید.

حمل و نقل ایمن کودکان

تجهیزات خودرو

به دلیل سن، وزن و اندازه آنها قابل استفاده نباشد، باید کمر بند ایمنی ببندند.

نکات ایمنی



کودکان کوتاه‌تر از ۱۵۰ سانتیمتر نمی‌توانند کمر بند ایمنی را به درستی بدون سیستم‌های نگهدارنده مناسب و اضافی ببندند. وقتی کمر بندهای ایمنی به صورت نادرست بسته شده باشد، اثر حفاظتی آنها ممکن است محدود شود یا از بین برود. اگر کمر بند ایمنی درست بسته نشده باشد، در صورت وقوع یک تصادف یا در حین ترمز گرفتن یا مانورهای گریز می‌تواند باعث مصدومیت‌های بیش‌تر شود. خطر مصدومیت‌های بدنی و جانی وجود دارد. کودکان کوتاه‌تر از ۱۵۰ سانتیمتر باید از سیستم‌های نگهدارنده مناسب استفاده کنند. ▶

به غیر از استرالیا/نیوزلند: کودکان روی صندلی سرنشین جلو

اطلاعات کلی

هنگام استفاده از سیستم نگهدارنده کودک روی صندلی سرنشین جلو، اطمینان حاصل کنید که کیسه‌های هوای جلو و جانبی در قسمت سرنشین جلو غیرفعال هستند. کیسه‌های هوای سرنشین جلو را فقط می‌توان با سوئیچ مربوط به کیسه‌های هوای سرنشین جلو غیرفعال کرد. به صفحه ۱۴۹ رجوع کنید. اگر غیرفعال کردن کیسه‌های هوای سرنشین جلو امکان پذیر نیست، کودکان را در سیستم‌های نگهدارنده روی صندلی سرنشین جلو جابه‌جا نکنید، بلکه آنها را روی صندلی عقب جابه‌جا کنید.

این فصل همه تجهیزات استاندارد، ملی و خاص را که با این سری ارائه می‌شود، تشریح می‌کند. بنابراین تجهیزات که در خودروی شما برای مثال به دلیل تجهیزات خاص انتخاب شده یا ورژن خاص کشور موجود نیست، تشریح می‌کند. این موضوع برای کار کردها و سیستم‌های مربوط به ایمنی نیز اعمال می‌شود. قوانین و مقررات مربوطه را در هنگام استفاده از کار کردها و سیستم‌های متناظر رعایت نمایید.

ملاحظات مهم

نکات ایمنی



کودکان یا حیوانات بدون مراقب می‌توانند خودرو را به حرکت درآورند و مثلاً با اقدامات زیر، خود و وسیله نقلیه را به خطر بیندازند:

- ◀ فشردن دکمه Start/Stop.
 - ◀ آزاد کردن ترمز دستی.
 - ◀ باز کردن و بستن درها و پنجره‌ها.
 - ◀ انتقال دنده به حالت خلاص.
 - ◀ استفاده از تجهیزات خودرو.
- خطر تصادف یا آسیب دیدگی وجود دارد. کودکان یا حیوانات را بدون مراقبت در خودرو رها نکنید. ریموت کنترل را در حین خروج از خودرو همراه خود ببرید و خودرو را قفل کنید. ▶

کودکان همیشه باید در عقب خودرو باشند

اطلاعات کلی

تحقیقات درباره تصادفات نشان می‌دهد که ایمن‌ترین مکان برای کودکان صندلی عقب است. کودکان کمتر از ۱۲ سال یا کوتاه‌تر از ۱۵۰ سانتی‌متر را فقط در عقب و در سیستم‌های نگهدارنده کودک که در تطابق با سن وزن و اندازه کودک فراهم شده است، جابه‌جا کنید. کودکان بزرگتر از ۱۳ سال در زمانی که سیستم نگهدارنده کودک دیگر

نکات ایمنی



هشدار

اطمینان حاصل کنید که کیسه‌های هوای سرنشین صندلی جلو غیرفعال است و چراغ نشانگر PASSENGER AIRBAG OFF روشن می‌باشد. ▶

کیسه‌های هوای فعال سرنشین صندلی جلو می‌تواند به کودک درون سیستم نگهدارنده کودک هنگامی که کیسه‌های هوا عمل می‌کنند، آسیب برساند. خطر مصدومیت وجود دارد.

به غیر از استرالیا و نیوزلند: صندلی های مناسب

کدام یک از سیستم‌های نگهدارنده کودک را می‌توان روی صندلی مورد نظر مورد استفاده قرار داد:

اطلاعات درباره این که اگر سیستم‌های نگهدارنده کودک با یک کمربند ایمنی براساس استاندارد ECE-R 16 نصب شوند،

گروه	وزن کودک	سن تقریبی	کیسه هوای صندلی سرنشین جلو، ON	کیسه هوای صندلی سرنشین جلو، OFF (a)	صندلی های عقب، بیرونی	صندلی عقب، وسطی
0	تا 10 kg	تا 9 ماه	X	U, L	U, L	U
0+	تا 13 kg	تا 18 ماه	X	U, L	U, L	U
I	9 تا 18 kg	تا 4 سال	X	U, L	U, L	U
II	15 تا 25 kg	تا 7 سال	X	U	U, L	U
III	22 تا 36 kg	7 سال یا بزرگتر	X	U	U, L	U

- U: مناسب برای سیستم‌های نگهدارنده کودک در گروه Universal که برای استفاده در این گروه وزنی تایید شده‌اند.
- L: مناسب برای سیستم‌های نگهدارنده کودک در گروه Semi-Universal اگر خودرو و صندلی در لیست نوع خودروهای سازنده سیستم نگهدارنده کودک حضور داشته باشد.
- X: نامناسب برای سیستم‌های نگهدارنده کودک در گروه Universal که برای استفاده در این گروه وزنی تایید شده‌اند.
- (a) موقعیت جلو / عقب صندلی سرنشین جلو را تنظیم کنید و در صورت لزوم، آن را به بالاترین موقعیت ببرید تا بهترین مسیر ممکن برای کمربند حاصل شود.

نصب سیستم‌های نگهدارنده کودک

اطلاعات کلی

مجاز دیگر موجود است. دستورالعمل‌های عملیاتی و ایمنی سازنده سیستم نگهدارنده کودک را در هنگام انتخاب، نصب و استفاده از سیستم‌های نگهدارنده کودک رعایت کنید.

سیستم‌های مناسب نگهدارنده کودک برای هر گروه سنی و وزنی در یک مرکز خدمات مجاز یا هر مرکز خدمات یا تعمیرگاه

نکات ایمنی

هشدار 

قبل از نصب یک سیستم نگهدارنده کودک در صندلی سرنشین جلو، اطمینان حاصل کنید که کیسه‌های هوای جلو و پهلو در طرف سرنشین جلو (کمک راننده) غیرفعال هستند. برای غیرفعالسازی کیسه‌های هوای سرنشین جلو با سوئیچ کلید به صفحه ۱۴۹ رجوع کنید.

سیستم‌های نگهدارنده کودک رو به عقب

خطر 

کیسه‌های هوای فعال سرنشین صندلی جلو می‌تواند به کودک درون سیستم نگهدارنده کودک رو به عقب در هنگام فعال شدن کیسه‌های هوای سرنشین جلو، آسیب مرگباری برساند. خطر مصدومیت وجود دارد. اطمینان حاصل کنید که کیسه‌های هوای سرنشین صندلی جلو غیرفعال است و چراغ نشانگر PASSENGER AIRBAG OFF روشن می‌باشد. ▶



اطلاعات روی آفتابگیر سمت سرنشین جلو را دنبال کنید. هرگز از یک سیستم نگهدارنده کودک رو به عقب را روی یک صندلی حفاظت شده توسط یک کیسه هوای فعال استفاده نکنید. خطر مرگ یا آسیب جدی به کودک وجود دارد.

موقعیت و ارتفاع صندلی

قبل از نصب یک سیستم نگهدارنده کودک، صندلی سرنشین جلو را تا حد امکان به عقب ببرید و آن را تا ارتفاع متوسط بالا بیاورید تا بهترین موقعیت ممکن برای کمربند حفاظت بهینه در صورت وقوع تصادف حاصل شود. اگر نقطه اتصال بالایی کمربند ایمنی در جلوی راهنمای کمربند صندلی کودک قرار داشته باشد، صندلی سرنشین را با دقت به سمت جلو ببرید تا بهترین موقعیت راهنمای کمربند حاصل شود.

اگر سیستم‌های نگهدارنده کودک و سیستم‌های نصب آنها آسیب ببینند یا در معرض تنش‌های شدید در یک تصادف قرار گیرند، کارکرد حفاظتی ممکن است محدود شود یا از بین برود. ممکن است کودک برای مثال در هنگام یک تصادف، یا هنگام ترمز گرفتن یا مانورهای گریز به میزان کافی حفاظت نشود. خطر مصدومیت جسمی و جانی وجود دارد. اگر سیستم‌های نگهدارنده کودک و سیستم‌های نصب آنها آسیب ببینند یا در یک تصادف در معرض تنش‌های شدید قرار گیرند، آنها را در یک مرکز خدمات مجاز یا هر مرکز خدمات یا تعمیرگاه واجد شرایط دیگر چک و در صورت نیاز تعویض کنید. ▶

هشدار 

پایداری سیستم نگهدارنده کودک با تنظیمات نادرست صندلی یا نصب نامناسب صندلی کودک محدود خواهد شد یا به خطر می‌افتد. خطر مصدومیت‌های جسمی و جانی وجود دارد. اطمینان حاصل کنید که سیستم نگهدارنده کودک به شکل ایمن روی پشتی استقرار دارد و فیکس شده است. در صورت امکان شیب پشتی را برای همه پشتی‌های مربوطه تنظیم کنید و صندلی‌ها را به درستی تنظیم نمایید. اطمینان حاصل کنید که صندلی‌ها و پشتی‌ها به طور ایمن درگیر می‌شوند. در صورت امکان، ارتفاع پشتی‌های سر را تنظیم و یا آنها را جدا کنید. ▶

به غیر از استرالیا و نیوزلند: روی صندلی سرنشین جلو

غیرفعالسازی کیسه‌های هوا

هشدار 

کیسه‌های هوای فعال سرنشین صندلی جلو می‌تواند به کودک، درون سیستم نگهدارنده کودک در هنگامی که کیسه‌های هوا فعال شوند، آسیب برساند. خطر مصدومیت وجود دارد. اطمینان حاصل کنید که کیسه‌های هوای سرنشین صندلی جلو غیرفعال است و چراغ نشانگر PASSENGER AIRBAG OFF روشن است. ▶

و آن را تغییر ندهید و همچنین موقعیت حافظه را فراخوانی نکنید.

پهنای پشتی

با پهنای قابل تنظیم پشتی: قبل از نصب یک سیستم نگهدارنده کودک در صندلی سرنشین جلو، پهنای پشتی را کاملاً باز کنید

سیستم‌های مناسب نگهدارنده کودک ISOFIX

سیستم‌های نگهدارنده کودک ISOFIX زیر را می‌توان در صندلی‌های مورد نظر برای این هدف استفاده کرد. کلاس اندازه و گروه اندازه متناظر روی یک صفحه در صندلی کودک به صورت یک حرف یا مشخصات ISO قرار دارد.

نصب صندلی کودک ISOFIX

اطلاعات کلی

دستورالعمل‌های عملیاتی و ایمنی سازنده سیستم نگهدارنده کودک ISOFIX را در هنگام انتخاب، نصب و استفاده از سیستم‌های نگهدارنده کودک رعایت کنید.

گروه	وزن کودک	سن تقریبی	کلاس / گروه (a)	کیسه هوای صندلی سرنشین جلو، ON	کیسه هوای صندلی سرنشین جلو، OFF	صندلی‌های عقب، بیرونی	صندلی عقب، وسطی
			F – ISO/L1	X	X	X	X
			G – ISO/L2	X	X	X	X
0	تا ۱۰ kg	تا ۹ ماه	E – ISO/R1	X	X	IL	X
0+	تا ۱۳ kg	تا ۱۸ ماه	E – ISO/R1	X	X	IL	X
			D – ISO/R2	X	X	IL	X
			C – ISO/R3	X	X	IL	X
I	۹ تا ۱۸ kg	تا حدود ۴ سال	D – ISO/R2	X	X	IL	X
			C – ISO/R3	X	X	IL	X
			B – ISO/F2	X	X	IL, IUF	X
			B1 – ISO/F2X	X	X	IL, IUF	X
			A – ISO/F3	X	X	IL, IUF	X

(a) هنگام استفاده از صندلی‌های کودک روی صندلی‌های عقب، موقعیت جلو / عقب صندلی سرنشین جلو را در صورت لزوم تنظیم کنید و همچنین پشتی سر صندلی عقب را تنظیم یا آن را جدا کنید.

IL: مناسب برای سیستم‌های نگهدارنده کودک ISOFIX در گروه Semi-Universal اگر خودرو و صندلی در لیست نوع خودروهای سازنده سیستم نگهدارنده کودک حضور داشته باشد.

IUF: مناسب برای سیستم‌های نگهدارنده کودک رو به جلو ISOFIX در گروه Universal که برای استفاده در این گروه وزنی تایید شده‌اند.

X: صندلی تایید نشده یا به نقاط نصب برای سیستم ISOFIX مجهز نشده است.

قلاب‌ها برای لنگرهای پایینی ISOFIX

نکات ایمنی

هشدار

اگر سیستم تثبیت نگهدارندهٔ صندلی ISOFIX به درستی درگیر نشده باشد، اثر حفاظتی سیستم نگهدارندهٔ صندلی ISOFIX ممکن است محدود شود. خطر آسیب جسمی و جانی وجود دارد. اطمینان حاصل کنید که لنگرهای پایینی به طور ایمن درگیر می‌شوند و سیستم تثبیت نگهدارندهٔ صندلی ISOFIX به طور محکم در برابر پستی قرار دارد. ►

موقعیت

علامت مربوطه، قلاب‌ها را برای نقاط پایینی لنگرگاه ISOFIX نشان می‌دهد.

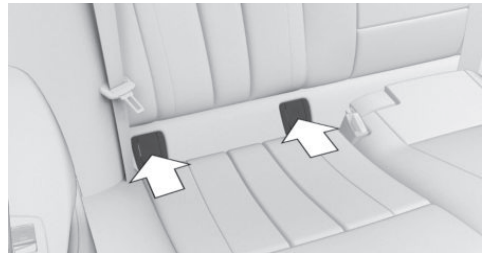

قلاب‌ها برای لنگرهای پایینی ISOFIX پشت پوشش‌های مشخص شده قرار دارند.

قبل از نصب سیستم‌های نگهدارندهٔ کودک ISOFIX

کمبرند ایمنی را از ناحیهٔ سیستم نگهدارندهٔ کودک بیرون بکشید.

نصب سیستم‌های نگهدارندهٔ کودک ISOFIX

- سیستم نگهدارندهٔ کودک را نصب کنید. اطلاعات سازنده را ببینید.
- اطمینان حاصل کنید که لنگرهای ISOFIX مناسب متصل می‌شوند.

بندهای نگهداری بالایی ISOFIX

نکات ایمنی

نکته

نقاط نصب برای بندهای نگهداری بالایی سیستم نگهدارندهٔ کودک فقط برای این نوع، مناسب هستند. وقتی سایر اشیاء نصب شوند، لنگرها ممکن است آسیب ببینند. خطر آسیب به تجهیزات خودرو وجود دارد. سیستم‌های نگهدارندهٔ کودک را فقط به بندهای نگهداری بالایی نصب کنید. ►

هشدار

اگر از بند نگهداری بالایی به شکل نادرست برای سیستم نگهدارندهٔ کودک استفاده شود، اثر حفاظتی ممکن است کاهش یابد. خطر مصدومیت وجود دارد. اطمینان حاصل کنید که بند نگهداری بالایی با لبه‌های تیز تماس ندارد و بند نگهداری بالایی دارای پیچ و تاب نیست. ►

نقاط نصب

این علامت، نقطهٔ نصب برای بند نگهداری بالایی را نشان می‌دهد. 

اتصال بند نگهداری بالایی به نقطه نصب

۱. پوشش نقطه نصب را جدا کنید.
۲. پشتی سر را بالا بیاورید.
۳. بند نگهداری بالایی را بین ساپورت‌های پشتی سر هدایت کنید.
۴. قلاب بند نگهداری را در نقطه نصب درگیر کنید.
۵. بند نگهداری را محکم به سمت پایین بکشید.
۶. پشتی سرها را به صورت مورد نیاز پایین بیاورید و درگیر کنید.

بسته به نوع تجهیزات، دو یا سه نقطه نصب برای بند نگهداری بالایی سیستم‌های نگهدارنده کودک ISOFIX وجود دارد.

سیستم‌های نگهدارنده کودک i-Size

اطلاعات کلی

i-Size مقرراتی برای سیستم‌های نگهدارنده کودک است که براساس آن مشخص می‌شود کدام یک از سیستم‌های نگهدارنده کودک مجاز هستند.

اگر این علامت در خودرو ظاهر شود، خودرو براساس i-Size مجاز است. این علامت نقاط نصب را برای لنگرهای بار سیستم نشان می‌دهد.



این علامت، نقطه نصب برای بند نگهداری بالایی را نشان می‌دهد.



هدایت نوار نگهدارنده

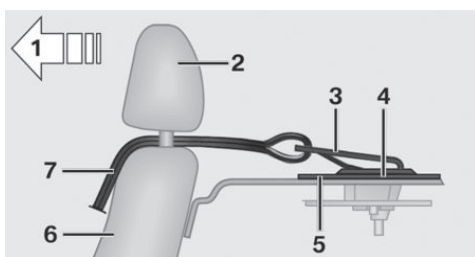

- ۱ جهت حرکت
- ۲ پشتی سر
- ۳ قلاب برای بند نگهداری بالایی
- ۴ نقطه نصب
- ۵ طاقچه پنجره عقب
- ۶ پشتی صندلی
- ۷ بند نگهداری بالایی

صندلی‌های مناسب i-Size

برای i-Size مناسب باشند یا براساس استاندارد ECE-R 129 به i-Size مربوط شوند.

اطلاعات درباره قابلیت‌های استفاده از سیستم‌های نگهدارنده کودک، روی صندلی‌های خاص اگر سیستم‌های نگهدارنده کودک

گروه	کیسه‌ هوای صندلی سرنشین جلو، ON	کیسه‌ هوای صندلی سرنشین جلو، OFF	صندلی‌های عقب، بیرونی ردیف صندلی دوم	صندلی عقب، وسطی ردیف صندلی دوم
i-Size	X	X	i-U, i-UF	X
i-U: مناسب برای سیستم‌های نگهدارنده کودک رو به عقب و رو به جلوی i-Size.				
i-UF: مناسب برای سیستم‌های نگهدارنده کودک رو به جلوی i-Size.				
X: نامناسب برای سیستم‌های نگهدارنده کودک i-Size.				

به غیر از استرالیا و نیوزلند: صندلی‌های کودک توصیه شده

سیستم‌های مناسب نگهدارنده کودک برای هر گروه سنی و وزنی در یک مرکز خدمات مجاز یا هر مرکز خدمات یا تعمیرگاه واجد شرایط دیگر موجود است. سازنده خودرو، سیستم‌های نگهدارنده کودک زیر را توصیه می‌کند:

- +0 BMW Baby Seat Group <
- 1 BMW Junior Seat Group <
- 3/2 BMW Junior Seat Group <
- ISOFIX Base <
- Romer KidFix XP <

نکات ایمنی



هشدار
لنگرهای نگهدارنده کودک برای تحمل بارهای تحمیل شده توسط نگهدارنده‌های کودکی که به درستی نصب شده‌اند طراحی شده‌اند. تحت هیچ شرایطی از آنها برای کمربندهای ایمنی بزرگسالان، یا برای اتصال سایر اقلام یا تجهیزات به خودرو استفاده نکنید. بعد از استفاده از نگهدارنده‌های کودک، ممکن است لازم باشد که اتصالات لنگر به سمت پایین خم شود. ►



هشدار
اگر از بند نگهداری بالایی به شکل غلط برای سیستم نگهدارنده کودک استفاده شود، اثر حفاظتی آن ممکن است کاهش یابد. خطر مصدومیت وجود دارد. اطمینان حاصل کنید که بند نگهداری بالایی با لبه‌های تیز تماس ندارد و دارای پیچ و تاب نیست. ►

نقاط نصب



این علامت، نقطه نصب برای بند نگهداری بالایی را نشان می‌دهد.



بسته به نوع تجهیزات، دو نقطه نصب بیرونی یا سه نقطه نصب دیگر برای بند نگهداری بالایی سیستم‌های نگهدارنده کودک با بند تسمه وجود دارد.

اتصال بند نگهداری بالایی به نقطه نصب

۱. پوشش نقطه نصب را جدا کنید.
۲. پشتی سر را بالا بیاورید و یا خارج کنید.
۳. بند نگهداری بالایی را بین ساپورت‌های پشتی سر هدایت کنید.
- روی صندلی وسطی، آن را بالای پشتی سر صندلی وسط به شکل مورد نظر هدایت کنید.
۴. قلاب بند نگهداری را در نقطه نصب درگیر کنید.
۵. بند نگهداری را محکم به سمت پایین بکشید.
۶. پشتی سرها را به صورت مورد نیاز پایین بیاورید و درگیر کنید.

ایمن کردن درها و پنجره‌ها در عقب

مرور

در شرایط معین، ممکن است قفل کردن درها و پنجره‌های عقب عقلانی باشد، تا آنها نتوانند مثلاً هنگام حمل و نقل کودکان سهواً از داخل باز شوند.

درها



اهرم‌های قفل روی درهای عقب را به سمت بالا فشار دهید. حال می‌توان در مورد نظر را فقط از بیرون باز کرد.

سوئیچ ایمنی برای عقب

این دکمه را روی در راننده فشار دهید.



این امر کارکردهای مختلف را مسدود می‌کند و آنها نمی‌توانند در عقب کار کنند. برای سوئیچ ایمنی، به صفحه ۷۵ رجوع کنید.

هدایت نوار نگهدارنده

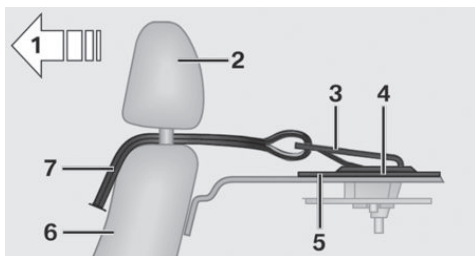

- ۱ جهت حرکت
- ۲ پشتی سر
- ۳ قلاب برای بند نگهداری بالایی
- ۴ نقطه نصب
- ۵ طاقچه پنجره عقب
- ۶ پشتی صندلی
- ۷ بند نگهداری بالایی

راندگی

تجهیزات خودرو

این فصل همه تجهیزات استاندارد، ملی و خاص را که با این سری ارائه می‌شود، تشریح می‌کند. بنابراین تجهیزات که در خودروی شما برای مثال به دلیل تجهیزات خاص انتخاب شده یا ورژن خاص کشور موجود نیست، تشریح می‌کند. این موضوع برای کارکردها و سیستم‌های مربوط به ایمنی نیز اعمال می‌شود. قوانین و مقررات مربوطه را در هنگام استفاده از کارکردها و سیستم‌های متناظر رعایت نمایید.

دکمه Start/Stop

اصول

فشار دادن دکمه Start/Stop، وضعیت آماده برای راندگی را روشن یا خاموش می‌کند. به صفحه ۱۹ رجوع کنید.



گیربکس استیپترونیک: فشار دادن دکمه Start/Stop در حال فشار دادن پدال ترمز، وضعیت آماده برای راندگی را روشن می‌کند.

گیربکس دستی: فشار دادن دکمه Start/Stop در حال فشار دادن پدال کلاچ، وضعیت آماده برای راندگی را روشن می‌کند. دوباره فشردن دکمه Start/Stop وضعیت آماده برای راندگی را خاموش و آمادگی برای راه‌اندازی (به صفحه ۱۹ رجوع نمایید) را روشن می‌کند.

وضعیت آماده برای راندگی

نکات ایمنی

خطر

اگر لوله اگزوز مسدود شود یا تهویه ناکافی باشد، گازهای مضر اگزوز می‌توانند وارد خودرو شوند. گازهای اگزوز حاوی کربن مونوکسید که یک گاز بی بو و بی رنگ اما بسیار سمی است، می‌باشند. در فضاهای سرپسته، گازهای اگزوز می‌توانند در خارج از خودرو نیز انباشته شوند. خطر صدمه جانی وجود دارد. لوله اگزوز را خالی نگه دارید و اطمینان حاصل کنید که

تهویه کافی وجود دارد. ▶

هشدار

یک خودروی ناامن می‌تواند خود به خود شروع به حرکت کند. خطر تصادف وجود دارد. قبل از خروج، خودرو را در برابر حرکت ایمن کنید.

برای حصول اطمینان از این که خودرو در برابر حرکت ایمن شده است، به موارد زیر توجه کنید:

- ◀ ترمز دستی را بکشید.
- ◀ روی سربالایی یا شیب، چرخ‌های جلو را به سمت جدول بچرخانید.
- ◀ برای مثال روی سربالایی یا شیب، خودرو را با یک مانع چرخ ایمن کنید. ▶

نکته

در صورت تلاش مکرر برای استارت یا استارت مکرر با توالی سریع، سوخت نمی‌سوزد یا ناقص می‌سوزد. مبدل کاتالیزوری ممکن است بیش از حد گرم شود. خطر آسیب دیدن تجهیزات خودرو وجود دارد. از استارت مکرر با توالی سریع بپرهیزید. ▶

روشن کردن وضعیت آماده برای راندگی

گیربکس استیپترونیک

۱. پدال ترمز را فشار دهید.
 ۲. دکمه Start/Stop را فشار دهید.
- استارت زدن به شکل خودکار برای مدت زمان کوتاه فعال می‌شود و به محض روشن شدن موتور، متوقف می‌شود. اکثر چراغ‌های نشانگر و هشدار در صفحه آمپر برای مدت زمان‌های مختلفی روشن می‌شوند.

گیربکس دستی

۱. پدال ترمز را فشار دهید.
 ۲. کلاچ را فشار داده و دنده را در حالت خلاص قرار دهید.
 ۳. دکمه Start/Stop را فشار دهید.
- استارت زدن به طور خودکار برای مدت زمان کوتاه فعال می‌شود

کارکرد Auto Start Stop

اصول

کارکرد Auto Start Stop به صرفه جویی سوخت کمک می‌کند. این سیستم موتور را در حین توقف مثلاً در یک ازدحام ترافیکی و یا پشت چراغ‌های راهنمایی خاموش می‌کند. وضعیت آماده برای رانندگی روشن می‌ماند. موتور به طور خودکار برای شروع رانندگی روشن می‌شود.

اطلاعات کلی

بعد از هر استارت موتور از طریق دکمه Start/Stop. کارکرد Auto Start Stop آماده کار می‌باشد. برای سرعت حدود ۵ کیلومتر، این کارکرد فعال می‌شود. بسته به حالت رانندگی انتخاب شده، براساس آخرین وضعیت فعال یا غیرفعال می‌شود (به صفحه ۱۱۸ رجوع کنید).

توقف موتور

الزامات کارکردی

گیربکس استیترونیک

موتور در حین یک توقف، تحت شرایط زیر به طور خودکار خاموش می‌شود:

- ◀ دنده در موقعیت D باشد.
- ◀ پدال ترمز در حالی که خودرو ساکن است یا خودرو توسط ترمز دستی اتوماتیک نگه داشته می‌شود، همچنان فشار داده شود.
- ◀ کمربند ایمنی راننده یا در راننده بسته باشد.

گیربکس دستی

موتور در حین یک توقف، تحت شرایط زیر به طور خودکار خاموش می‌شود:

- ◀ گیربکس در حالت خلاص باشد و پدال کلاچ فشار داده نشده باشد.
- ◀ کمربند ایمنی راننده یا در راننده بسته باشد.

و به محض روشن شدن موتور، متوقف می‌شود. اکثر چراغ‌های نشانگر و هشدار در صفحه آمپر برای مدت زمان‌های مختلفی روشن می‌شوند.

موتور دیزلی

وقتی موتور سرد و در دمای زیر 0°C باشد، عملیات استارت را می‌توان اندکی به دلیل پیش گرمایی اتوماتیک به تاخیر انداخت.

یک پیام Check Control نشان داده می‌شود.

نمایش در صفحه آمپر

وقتی وضعیت آماده برای رانندگی روشن باشد، READY در صفحه آمپر نشان داده می‌شود.



خاموش کردن وضعیت آماده برای رانندگی

گیربکس استیترونیک

۱. وقتی خودرو متوقف شده است، دنده را در موقعیت P درگیر کنید.
۲. دکمه Start/Stop را فشار دهید.
۳. ترمز دستی را بکشید.

گیربکس دستی

۱. وقتی خودرو متوقف شده است، دکمه Start/Stop را فشار دهید.
- موتور خاموش می‌شود.
۲. دنده ۱ یا عقب را درگیر کنید.
۳. ترمز دستی را بکشید.

قبل از رفتن به کارواش

برای این که خودرو بتواند به کارواش برود، اطلاعات در مورد شستن خودرو در یک کارواش اتوماتیک را ملاحظه کنید. به صفحه ۳۳۴ رجوع کنید.

گیربکس استپترونیک: توقف دستی موتور

اگر موتور بعد از توقف خودرو به طور اتوماتیک متوقف نشود می‌توان آن را به طور دستی متوقف کرد:

- ◀ پدال ترمز را مکرراً در موقعیت کنونی فشار دهید.
- ◀ دنده را در موقعیت P درگیر کنید.

اگر همه الزامات کارکردی برآورده شده باشد، موتور خاموش می‌شود.

سیستم تهویه مطبوع هنگامی که خودرو پارک است

شدت جریان هوای سیستم تهویه مطبوع هنگامی که موتور کار نمی‌کند کاهش می‌یابد.

نمایش در صفحه آمپر

اطلاعات کلی

این نمایش در قسمت دور موتور نشان می‌دهد که کارکرد Auto Start Stop برای استارت اتوماتیک موتور آماده است.

READY

این نمایش نشان می‌دهد که پیش شرطها برای توقف اتوماتیک موتور برآورده نشده است.

A Start Stop

استارت زدن موتور

الزامات کارکردی

گیربکس استپترونیک

برای شروع حرکت، موتور در شرایط زیر به طور خودکار روشن می‌شود:

- ◀ با برداشتن پا از پدال ترمز.
- ◀ هنگامی که ترمز دستی اتوماتیک فعال باشد: پدال گاز را فشار دهید.

زمان کل برای موتور خاموش

با تجهیزات مربوطه و در حالت رانندگی ECO PRO، کل زمانی که در حین آن موتور توسط کارکرد Auto Start Stop خاموش می‌شود در حین توقف اتوماتیک

A 0:00:17

موتور نمایش داده می‌شود.

بعد از سوخت گیری، زمان کل به طور خودکار ریست می‌شود.

کارکرد هوشمند **Auto Start Stop** را برای تطبیق با شرایط ترافیکی گوناگون فعال می‌کند و در صورت لزوم، به صورت مقدماتی رفتار می‌کند.

برای مثال، در شرایط زیر:

◀ اگر وضعیتی تشخیص داده شود که مدت زمان توقف در آن بسیار کوتاه است، موتور به طور خودکار متوقف نمی‌شود. بسته به وضعیت، یک پیام روی صفحه نمایش نمایش داده می‌شود.

◀ اگر وضعیتی تشخیص داده شود که در آن خودرو باید فوراً شروع به حرکت کند، موتور متوقف شده به طور خودکار روشن می‌شود.

فعال کردن / غیرفعال کردن دستی سیستم

اصول

موتور به طور خودکار خاموش نمی‌شود.

در حین یک توقف اتوماتیک موتور، دوباره موتور روشن می‌شود.

با استفاده از دکمه



این دکمه را فشار دهید.



گیربکس استپترونیک: از طریق موقعیت سردنده

کارکرد **Auto Start Stop** در موقعیت دنده M/S نیز غیرفعال می‌شود.

از طریق سوئیچ حالت رانندگی

کارکرد **Auto Start Stop** در حالت رانندگی SPORT در سوئیچ حالت رانندگی غیرفعال می‌شود.

گیربکس دستی

برای شروع حرکت، موتور تحت شرایط زیر به طور خودکار روشن می‌شود:

◀ با فشار پدال کلاچ.

استارت زدن

بعد از این که موتور روشن شد، طبق معمول گاز بدهید.

کارکرد ایمنی

بعد از این که موتور به طور خودکار خاموش شود، در صورتی که یکی از شرایط زیر اتفاق افتاده باشد، دوباره به طور خودکار روشن نمی‌شود:

◀ کمربند ایمنی راننده و در راننده باز باشد.

◀ در موتور باز باشد.

تعدادی از چراغ‌های نشانگر برای مدت زمان مختلفی روشن می‌شوند.

موتور را فقط می‌توان از طریق دکمه **Start/Stop** روشن کرد.

محدودیت‌های سیستم

حتی اگر قصد شروع حرکت نداشته باشید، موتور در شرایط زیر به طور خودکار روشن می‌شود:

◀ گرم شدن بیش از حد داخل خودرو در هنگامی که کارکرد

خنک کردن روشن باشد.

◀ سرد شدن بیش از حد داخل خودرو در هنگامی که کارکرد

گرم کردن روشن باشد.

◀ وقتی خطر بخار گرفتن وجود داشته باشد.

◀ راننده فرمان را قفل کند.

◀ گیربکس استپترونیک: تغییر موقعیت اهرم سردنده از D

به N یا R.

◀ گیربکس استپترونیک: تغییر موقعیت اهرم سردنده از P

به D، N یا R.

◀ باتری خودرو شدیداً تخلیه شده باشد.

◀ شروع اندازه‌گیری سطح روغن.

کارکرد هوشمند Auto Start Stop

بسته به ورژن تجهیزات و ورژن خاص یک کشور، خودرو دارای سنسورهای مختلف برای کنترل وضعیت ترافیک است. این امر

نمایش

مجاز یا هر مرکز خدمات یا تعمیرگاه واجد شرایط دیگر چک کنید.

LED روشن می‌شود: کارکرد Auto Start Stop غیرفعال می‌شود.

LED خاموش می‌شود: کارکرد Auto Start Stop فعال می‌شود.

ترمز دستی

اصول

ترمز دستی برای جلوگیری از حرکت خودرو در هنگامی که پارک شده است استفاده قرار می‌شود.

پارک کردن خودرو در حین توقف اتوماتیک موتور

اطلاعات کلی

مثلاً در حین توقف اتوماتیک موتور، خودرو را می‌توان در هنگام ترک آن، ایمن پارک کرد.

نکات ایمنی



یک خودروی ناامن ممکن است خود به خود شروع به حرکت کند، خطر تصادف وجود دارد. قبل از خروج، خودرو را در مقابل حرکت ایمن کنید.

برای تضمین این که خودرو در مقابل حرکت ایمن شده است موارد زیر را در نظر بگیرید:

ترمز دستی را بکشید.
در سربالایی‌ها یا روی یک شیب، فرمان را به سمت جدول بچرخانید.

در سربالایی‌ها یا روی یک شیب، وسیله را با یک مانع چرخ نیز ایمن کنید. ▶



کودکان یا حیوانات بدون مراقب می‌توانند خودرو را به حرکت درآورند و مثلاً با اقدامات زیر، خود و وسایل نقلیه را به خطر بیندازند:

فشاردن دکمه Start/Stop

آزاد کردن ترمز دستی.

باز کردن و بستن درها و پنجره‌ها.

انتقال دنده به موقعیت N.

استفاده از تجهیزات خودرو.

خطر تصادف یا آسیب دیدگی وجود دارد. کودکان یا حیوانات را بدون مراقب در خودرو رها نکنید. ریموت کنترل را در حین خروج از خودرو همراه خود ببرید و خودرو را قفل کنید. ▶

گیربکس استیپترونیک

۱. دکمه Start/Stop را فشار دهید.

وضعیت آماده برای رانندگی خاموش می‌شود.

وضعیت آماده به کار روشن می‌شود.

موقعیت دنده P به طور خودکار درگیر می‌شود.

۲. ترمز دستی را بکشید.

گیربکس دستی

۱. دکمه Start/Stop را فشار دهید.

وضعیت آماده برای رانندگی خاموش می‌شود.

وضعیت آماده به کار روشن می‌شود.

۲. دنده ۱ یا دنده عقب را درگیر کنید.

۳. ترمز دستی را بکشید.

غیرفعالسازی اتوماتیک

اطلاعات کلی

در شرایط معین، کارکرد Auto Start Stop به طور خودکار به دلایل امنیتی مانند اینکه عدم حضور راننده تشخیص داده شود، غیرفعال می‌شود.

اختلال در عملکرد

کارکرد Auto Start Stop دیگر موتور را به طور خودکار خاموش نمی‌کند. پیام Check Control ظاهر می‌شود. ادامه رانندگی امکان پذیر است. سیستم را در یک مرکز خدمات

مرور کلی

است، فشار دهید.
گیربکس دستی: این سوئیچ را در حالی که پایتان روی پدال ترمز است فشار دهید.
LED و چراغ نشانگر خاموش می‌شوند.
ترمز دستی آزاد می‌شود.



ترمز دستی 

آزادسازی اتوماتیک

ترمز دستی وقتی که حرکت را آغاز می‌کنید به طور خودکار آزاد می‌شود.
LED و چراغ نشانگر خاموش می‌شوند.

درگیر کردن

ترمز دستی اتوماتیک

وقتی خودرو ساکن است

اصول
این سیستم با تنظیم و آزادسازی اتوماتیک ترمز مثلاً در هنگام حرکت در یک ترافیک شدید، به راننده کمک می‌کند.
وقتی خودرو ساکن است، به طور خودکار در محل نگه داشته می‌شود.
بر روی سربالایی‌ها، سیستم از حرکت خودرو به سمت عقب در حین رانندگی جلوگیری می‌کند.

این سوئیچ را بکشید.
LED روشن می‌شود.

چراغ نشانگر در صفحه آمپر به رنگ قرمز روشن می‌شود. ترمز دستی درگیر شده است.



در حال رانندگی

استفاده از آن در حین رانندگی به عنوان یک ترمز اضطراری عمل می‌کند:

سوئیچ را بکشید و آن را نگه دارید. تا زمانی که سوئیچ کشیده می‌شود، خودرو به شدت ترمز می‌کند.

چراغ نشانگر به رنگ قرمز روشن می‌شود، یک سیگنال به صدا در می‌آید و چراغ‌های ترمز روشن می‌شود.



یک پیام Check Control به نمایش در می‌آید.

اگر سرعت خودرو تا حدود ۳ کیلومتر بر ساعت پایین بیاید، ترمز پارکنینگ درگیر می‌شود.

آزاد کردن

آزاد کردن دستی

نکات ایمنی
هشدار 
یک خودروی ناامن ممکن است خود به خود شروع به حرکت نماید. خطر تصادف وجود دارد. قبل از خروج، خودرو را در مقابل حرکت ایمن کنید.

وقتی وضعیت آماده برای رانندگی روشن باشد:

گیربکس استپرونیک: این سوئیچ را در حالی که پایتان روی پدال ترمز است یا موقعیت اهرم سردنده روی P



ایجاد آمادگی کارکردی ترمز دستی اتوماتیک

وقتی وضعیت آماده برای رانندگی روشن باشد:

این دکمه را فشار دهید.



LED روشن می‌شود.

چراغ نشانگر به رنگ سبز روشن می‌شود.

ترمز دستی اتوماتیک آماده برای کار است.



بعد از هر بار استارت مجدد، آخرین تنظیمات انتخاب شده فعال می‌شود.

ترمز دستی اتوماتیک، خودرو را نگه می‌دارد

آمادگی کارکردی ایجاد و در راننده بسته می‌شود.

بعد از گذاشتن پا روی پدال ترمز، مثلاً در هنگام توقف پشت

چراغ راهنمایی، خودرو به طور خودکار در برابر حرکت ایمن

می‌شود.

چراغ نشانگر به رنگ سبز روشن می‌شود.



استارت زدن

برای شروع حرکت، پایتان را روی پدال گاز بگذارید.

ترمز به طور خودکار آزاد می‌شود.

چراغ نشانگر خاموش می‌شود.

فعالسازی اتوماتیک ترمز دستی

اگر خودرو با ترمز دستی اتوماتیک متوقف شود و وضعیت آماده

برای رانندگی خاموش باشد یا راننده از خودرو خارج شود،

ترمز دستی به طور خودکار درگیر می‌شود.

چراغ نشانگر از سبز به قرمز تغییر می‌کند.



اگر حالت آماده به حرکت غیرفعال باشد در حالی که خودرو

در حال سر خوردن به سمت یک مانع است، ترمز دستی تنظیم

نخواهد شد. در این صورت، ترمز دستی اتوماتیک خاموش

می‌شود.

برای تضمین این که خودرو در مقابل حرکت ایمن شده است،
موزر زیر را در نظر بگیرید:

< ترمز دستی را تنظیم کنید.

< در سربالایی‌ها یا روی یک شیب، فرمان را به سمت جدول
بچرخانید.

< در سربالایی‌ها یا روی یک شیب، وسیله را با یک مانع
چرخ نیز ایمن کنید. ▶

هشدار



کودکان یا حیوانات بدون مراقب می‌توانند خودرو را به
حرکت درآورند و مثلاً با اقدامات زیر، خود و وسایل نقلیه را به
خطر بیندازند:

< فشردن دکمه Start/Stop.

< آزاد کردن ترمز دستی.

< باز کردن و بستن درها و پنجره‌ها.

< انتقال دنده به موقعیت N.

< استفاده از تجهیزات خودرو.

خطر تصادف یا آسیب دیدگی وجود دارد. کودکان یا حیوانات
را بدون مراقب در خودرو رها نکنید. ریموت کنترل را در حین
خروج از خودرو همراه خود ببرید و خودرو را قفل کنید. ▶

احتیاط



اگر خودرو ساکن باشد، ترمز دستی اتوماتیک درگیر
می‌شود. این امر از حرکت خودرو در کارواش جلوگیری می‌کند.
خطر آسیب به تجهیزات وجود دارد. قبل از ورود به کارواش
ترمز دستی اتوماتیک را غیرفعال کنید. ▶

موزر کلی



ترمز دستی اتوماتیک



استفاده از چراغ‌های راهنما

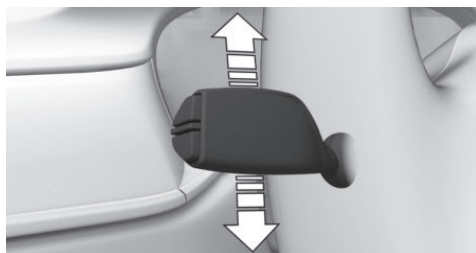

اهرم را فراتر از نقطه مقاومت فشار دهید.

چراغ راهنمای سه گانه

به آرامی اهرم را به سمت بالا یا پایین فشار دهید.

مدت زمان چراغ راهنمای سه گانه را می‌توان تنظیم کرد.

از طریق iDrive:

۱. "My Vehicle"

۲. "Vehicle settings"

۳. "Lights"

۴. "Exterior lighting"

۵. "One-touch turn signal"

۶. تنظیمات مورد نظر را انتخاب کنید.

تنظیمات برای پروفایل راننده‌ای که در حال حاضر مشغول رانندگی است، ذخیره می‌شود.

استفاده مختصر از چراغ راهنما

اهرم را تا نقطه مقاومت فشار دهید و تا زمانی که می‌خواهید چراغ راهنما چشمک بزند، همانجا نگه دارید.

نور بالا، فلشر چراغ جلو

اهرم را به سمت جلو یا عقب بکشید.

خاموش کردن آمادگی کارکردی

این دکمه را بزنید.

AUTO H

LED خاموش می‌شود.

چراغ نشانگر خاموش می‌شود.

AUTO H

ترمز دستی اتوماتیک خاموش می‌شود.

اگر خودرو توسط ترمز دستی اتوماتیک نگه داشته می‌شود، پدال ترمز را فشار دهید تا آن را خاموش کنید.

اختلال در عملکرد

در صورت خرابی یا اختلال در عملکرد ترمز دستی:

خودرو را در مقابل حرکت کردن مثلاً با استفاده از یک مانع چرخ در هنگام ترک آن ایمن کنید.

بعد از خرابی برق

برای به کاراندازی مجدد قابلیت کارکردی ترمز دستی بعد از یک خرابی برق:

۱. وضعیت آماده به کار را روشن کنید.

۲. این سوئیچ را در حالی که پایتان را روی پدال ترمز



می‌گذارید یا اهرم سردنده در موقعیت P است بکشید و سپس فشار دهید.

این روند ممکن است چند ثانیه طول بکشد. هر صدایی در رابطه با این موضوع طبیعی است.

این چراغ نشانگر در صفحه آمپر به محض این که ترمز دستی دوباره آماده راه‌اندازی باشد، خاموش می‌شود.

AUTO H

چراغ راهنما، نور بالا، فلشر چراغ جلو

چراغ راهنما

چراغ راهنما بر روی آینه بغل

هنگام رانندگی و استفاده از چراغ‌های راهنما یا چراغ‌های هشدار خطر، آینه‌های بغل را به سمت داخل خم نکنید تا چراغ‌های راهنمای روی آینه بغل به خوبی دیده شوند.

روشن کردن

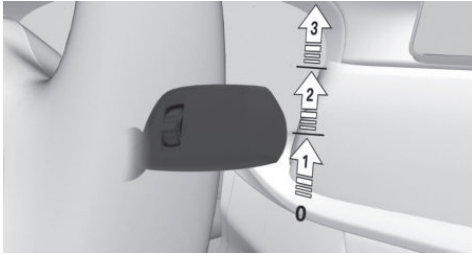

- اهرم را به سمت بالا فشار دهید تا موقعیت مورد نظر حاصل شود.
- وضعیت غیرفعال برف پاک کن، موقعیت ۰.
- سنسور باران، موقعیت ۱.
- سرعت عادی برف پاک کن: موقعیت ۲.
- وقتی خودرو ساکن است، کار برف پاک کن به صورت تناوبی تغییر می‌کند.
- سرعت زیاد برف پاک کن: موقعیت ۳.
- وقتی خودرو متوقف شود، برف پاک کن‌ها به سرعت عادی بر می‌گردند.

وقتی حرکت در حالی که برف پاک کن روشن است قطع می‌شود: اگر حرکت ادامه یابد، برف پاک کن‌ها در سطحی که قبلاً تنظیم شده‌اند کار می‌کنند.

خاموش کردن و کارکرد مختصر

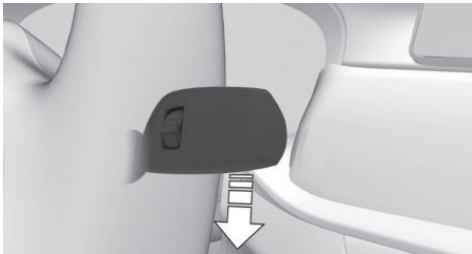

- اهرم را به سمت پایین فشار دهید.
- برای خاموش کردن: اهرم را به سمت پایین فشار دهید تا به موقعیت اصلی برسد.
- برای کارکرد مختصر: اهرم را از موقعیت اصلی به سمت پایین فشار دهید.
- اهرم بعد از آزاد شدن به موقعیت اصلی بر می‌گردد.

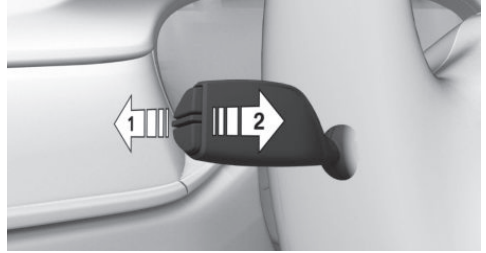

- نور بالا روشن، فلش ۱.
- نور بالا خاموش / فلشر چراغ جلو، فلش ۲.

سیستم برف پاک کن

مرور

اگر شیشه جلو خشک است، از برف پاک کن‌ها استفاده نکنید، زیرا این کار ممکن است به تیغه‌های برف پاک کن آسیب برساند یا باعث شود آنها زودتر ساییده شوند.

نکات ایمنی

هشدار 

اگر برف پاک کن‌ها در حالتی که به سمت بیرون خم شده‌اند شروع به حرکت کنند، ممکن است به قطعاتی از خودرو آسیب برسد یا بخش‌هایی از بدن تحت فشار قرار گیرند. خطر مصدومیت یا آسیب به تجهیزات خودرو وجود دارد. اطمینان حاصل کنید که وقتی برف پاک کن‌ها در وضعیت خم شده به سمت بیرون هستند خودرو خاموش باشد و هنگام روشن کردن، برف پاک کن‌ها به سمت داخل (حالت عادی) برگردانده شده باشد. ▶

هشدار 

اگر برف پاک کن‌ها روی شیشه جلو یخ زده باشند، تیغه‌های برف پاک کن ممکن است پاره شوند و موتور برف پاک کن در هنگام روشن کردن بیش از حد گرم شود. خطر آسیب به تجهیزات خودرو وجود دارد. شیشه جلو را قبل از روشن کردن برف پاک کن یخ زدایی کنید. ▶

سنسور باران

اصول

سنسور باران به طور خودکار عملکرد برف پاک کن را بسته به شدت بارش باران کنترل می‌کند.

اطلاعات کلی

سنسور باران روی شیشه جلو و مستقیماً در جلوی آینه وسط قرار دارد.

نکات ایمنی

هشدار

اگر سنسور باران فعال باشد، برف پاک کن‌ها ممکن است اتفاقی در کارواش شروع به حرکت کنند. خطر آسیب به تجهیزات وجود دارد. سنسور باران را در کارواش غیرفعال کنید. ▶

فعالسازی / غیرفعالسازی

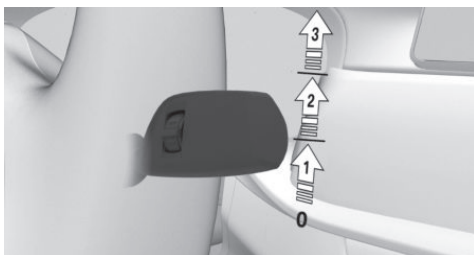

اهرم را از موقعیت عادی یک‌بار به سمت بالا فشار دهید (فلش ۱). حرکت برف پاک کن آغاز می‌شود.
LED اهرم برف پاک کن روشن می‌شود.

تنظیم حساسیت سنسور باران

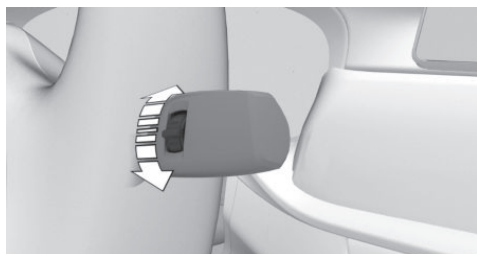

کلید چرخشی را برای تنظیم حساسیت سنسور باران بچرخانید. به سمت بالا: حساسیت بالای سنسور باران.
به سمت پایین: حساسیت پایین سنسور باران.

شستشو دهنده شیشه جلو و چراغ‌های جلو

نکات ایمنی

هشدار

مایع شستشو ممکن است در دماهای پایین روی شیشه جلو یخ بزند و ممانع دید شود. خطر تصادف وجود دارد. فقط در صورتی که امکان یخ زدگی مایع شستشو وجود ندارد از سیستم‌های شستشو استفاده کنید. در صورت نیاز از مایع دارای ضد یخ استفاده کنید. ▶

نکته

وقتی مخزن آب برف پاک کن خالی باشد، پمپ شستشو نمی‌تواند به شکل مورد نظر کار کند. خطر آسیب به تجهیزات خودرو وجود دارد. وقتی مخزن آب برف پاک کن خالی است از سیستم شستشو استفاده نکنید. ▶

تمیز کردن

برف پاک کن‌ها به سمت داخل (حالت عادی) برگردانده شده‌اند. ▶

هشدار

اگر برف پاک کن‌ها روی شیشه جلو یخ زده باشند، تیغه‌های برف پاک کن ممکن است پاره شوند و موتور برف پاک کن در هنگام روشن کردن بیش از حد گرم شود. خطر آسیب به تجهیزات خودرو وجود دارد. شیشه جلو را قبل از روشن کردن برف پاک کن یخ زدایی کنید. ▶



اهرم برف پاک کن را بکشید.

مایع از مخزن مایع شستشو دهنده روی شیشه جلو افشاند می‌شود و برف پاک‌کن‌ها به طور مختصر فعال می‌شوند. وقتی چراغ‌های خودرو روشن هستند، چراغ‌های جلو نیز همزمان در بازه‌های منظم تمیز می‌شوند.

بیرون خم کردن برف پاک کن‌ها

۱. وضعیت آماده به کار را روشن کنید.
۲. دکمه روی اهرم برف پاک کن را به سمت پایین فشار دهید و تا زمانی که برق پاک کن‌ها در موقعیت عمودی متوقف شوند، نگه دارید.

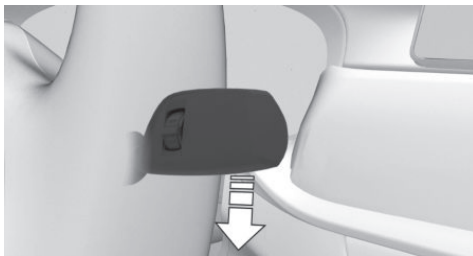

نازل‌های شستشوی شیشه جلو

وقتی وضعیت آماده به کار روشن باشد، نازل‌های شستشو دهنده شیشه جلو به طور خودکار گرم می‌شوند.

به بیرون خم شدن برف پاک کن‌ها

اصول

برف پاک کن‌ها در موقعیت خم شده به سمت بیرون می‌توانند از شیشه جلو دور شوند.

۳. برف پاک کن‌ها را به طور کامل از شیشه جلو جدا کنید.



اطلاعات کلی

این امر وقتی می‌خواهید تیغه‌ها را تعویض کنید یا در صورت سرما آنها را به بیرون خم کنید، مهم است.

نکات ایمنی

هشدار

اگر برف پاک کن‌ها در حالتی که به سمت بیرون خم شده‌اند شروع به حرکت کنند، ممکن است به قطعاتی از خودرو آسیب برسد یا بخش‌هایی از بدن تحت فشار قرار گیرند. خطر مصدومیت یا آسیب به تجهیزات خودرو وجود دارد. اطمینان حاصل کنید که وقتی برف پاک کن‌ها در وضعیت خم شده به سمت بیرون هستند خودرو خاموش است و هنگام روشن کردن،

به داخل خم کردن برف پاک کن‌ها

بعد از خم کردن برف پاک کن‌ها به داخل، سیستم برف پاک کن باید مجدداً فعال شود.

۱. برف پاک کن‌ها را کاملاً به سمت شیشه جلو خم کنید.
۲. وضعیت آماده برای رانندگی را روشن کنید یا اهرم برف پاک کن را مجدداً به سمت پایین فشار دهید و آنجا نگه دارید.

نسبت‌های ترکیب درج شده روی مخازن را رعایت کنید. ▶

مرور



مخزن مایع شستشو در محفظهٔ موتور قرار دارد.

اختلال در عملکرد

استفاده از کنسانتره‌های شستشو یا ضدیخ‌های رقیق نشده و ساخته شده از الکل می‌تواند منجر به نشانه‌های نادرست در دماهای پایین‌تر از ۱۵- درجه سانتی‌گراد شود.

گیربکس دستی

نکات ایمنی

هشدار

یک خوددرویی ناامن ممکن است خود به خود شروع به حرکت کند. خطر تصادف وجود دارد. قبل از خروج، خوددرو را در مقابل حرکت ایمن کنید. برای تضمین این که خوددرو در مقابل حرکت ایمن شده است موارد زیر را در نظر بگیرید:

- ◀ ترمز دستی را بکشید.
- ◀ در سربالایی‌ها یا روی یک شیب، فرمان را به سمت جدول بچرخانید.
- ◀ در سربالایی‌ها یا روی یک شیب، خوددرو را با یک مانع چرخ نیز ایمن کنید. ▶

هشدار

هنگام انتقال به یک دندهٔ پایین‌تر، در سرعت‌های بالای موتور می‌تواند به موتور آسیب برساند. خطر آسیب به تجهیزات وجود دارد. اهرم دنده را برای رفتن به دندهٔ ۵ یا ۶، به سمت راست فشار دهید. ▶

۳. برف پاک‌کن‌ها به موقعیت عادی بر می‌گردند و دوباره قابل استفاده هستند.

مایع شستشو

اطلاعات کلی

همه نازل‌ها از یک مخزن تغذیه می‌شوند. از ترکیبی از آب شهر و کنسانتره شستشو برای شستشو دهندهٔ شیشهٔ جلو استفاده کنید و در صورت لزوم به آن مایع دارای ضدیخ اضافه کنید. حداقل سطح پر شدن پیشنهادی: ۱ لیتر.

نکات ایمنی

هشدار

برخی عوامل ضدیخ ممکن است حاوی مواد سمی باشند و قابل اشتعال هستند. خطر آتش سوزی یا مسمومیت جانی وجود دارد. به دستورالعمل‌های روی مخازن توجه کنید. ضد یخ را از منابع اشتعال دور نگه دارید. این محصولات را درون بطری‌های مختلف نریزید. این محصولات را دور از دسترس کودکان نگه دارید. ▶

هشدار

مایع شستشو ممکن است در تماس با قطعات داغ موتور شعله ور شده و باعث آتش سوزی شود. خطر مسمومیت و آسیب به تجهیزات وجود دارد. از مایع شستشو فقط در هنگامی استفاده کنید که موتور خنک شده است. سپس کلاهک مخزن مایع شستشو را ببندید. ▶

هشدار

مواد افزودنی حاوی سیلیکون که برای خاصیت Beading روی پنجره به مایع شستشو اضافه می‌شوند می‌توانند باعث آسیب رسیدن به سیستم شستشو شود. خطر آسیب به تجهیزات خوددرو وجود دارد. از اضافه کردن افزودنی‌های حاوی سیلیکون به مایع شستشو خودداری کنید. ▶

هشدار

ترکیب کنسانتره‌های شستشو دهنده یا ضدیخ‌های مختلف می‌تواند باعث آسیب رسیدن به سیستم شستشو شود. خطر آسیب به تجهیزات وجود دارد. کنسانتره‌های شستشو دهنده یا ضدیخ‌های مختلف را ترکیب نکنید. دستورالعمل‌ها و

تعویض دنده

موقعیت‌های دنده

اطلاعات کلی

موقعیت دنده برای رانندگی عادی خودرو، همه دنده‌ها به طور خودکار برای حرکت رو به جلو انتخاب می‌شوند.

برای تغییر هماهنگ و پویای دنده، سرعت موتور به طور خودکار در حین تعویض دنده تنظیم می‌شود.

دنده عقب

R دنده عقب

فقط در هنگامی که خودرو ساکن است وضعیت R را درگیر کنید.

این دنده را فقط در هنگامی که خودرو ساکن است درگیر کنید. برای غلبه بر مقاومت اهرم دنده، یک حرکت دینامیک به سمت چپ انجام دهید و دنده عقب را با یک حرکت تعویض دنده به سمت جلو درگیر کنید.

N خلاص

خودرو ممکن است در موقعیت N بدون توان موتور مثلاً در کارواش‌ها حرکت کند. به صفحه ۳۳۴ رجوع کنید.

گیربکس استپترونیک

اصول

P پارک

موقعیت اهرم دنده مثلاً برای پارک کردن خودرو، در وضعیت P، گیربکس چرخ دنده‌های محرک را مسدود می‌کند.

گیربکس استپترونیک کارکردهای یک گیربکس اتوماتیک را با فرصت تغییر دستی دنده در صورت نیاز ترکیب می‌کند.

فقط در هنگامی که خودرو ساکن است وضعیت P را درگیر کنید. موقعیت دنده P به طور خودکار در شرایط زیر درگیر می‌شود:

◀ بعد از این که وضعیت آماده برای رانندگی خاموش می‌شود و موقعیت دنده R یا D درگیر شده باشد.

◀ اگر خودرو ساکن باشد، موقعیت دنده D یا R انتخاب شده باشد، کمربند ایمنی راننده آزاد شود، در راننده باز باشد و پدال ترمز فشار داده نشده باشد.

نکات ایمنی

هشدار 

یک خودروی ناامن ممکن است خود به خود شروع به حرکت کند. خطر تصادف وجود دارد. قبل از خروج، خودرو را در مقابل حرکت ایمن کنید.

برای تضمین این که خودرو در مقابل حرکت ایمن شده است موارد زیر را در نظر بگیرید:

- ◀ ترمز دستی را بکشید.
- ◀ در سربالایی‌ها یا روی یک شیب، فرمان را به سمت جدول بچرخانید.
- ◀ در سربالایی‌ها یا روی یک شیب، خودرو را با یک مانع چرخ نیز ایمن کنید. ▶

درگیر کردن موقعیت‌های دنده

اطلاعات

وقتی آماده حرکت هستید ترمز را فشار دهید، در غیر این صورت خودرو وقتی دنده رانندگی انتخاب شده باشد حرکت خواهد کرد.

الزامات کاربردی

تغییر از موقعیت P به هر موقعیت دیگر فقط وقتی رخ می‌دهد که وضعیت آماده برای رانندگی روشن باشد و پدال ترمز فشار داده شده باشد.

درگیر کردن موقعیت P



دکمه P را فشار دهید.

تخت گاز

تخت گاز شما را قادر می‌سازد که به حداکثر عملکرد رانندگی دست یابید.

پایتان را روی پدال گاز تا فراتر از موقعیت عادی دریچه گاز فشار دهید؛ مقاومت احساس خواهد شد.

برنامه اسپرت M/S

اصول

در برنامه اسپرت، نقاط تعویض دنده و زمان‌های تعویض دنده برای رانندگی اسپرت‌تر تنظیم می‌شوند. برای مثال، تعویض دنده دیرتر انجام می‌شود و زمان‌های تعویض دنده کوتاه‌تر هستند.

فعال کردن برنامه اسپرت



اهرم سر دنده را به سمت خروج از موقعیت D و به سمت چپ فشار دهید.

دنده درگیر شده، برای مثال S1، در صفحه آمپر نمایش داده می‌شود.

درگیر کردن دنده در موقعیت D، N، R

قفل دنده از جابه‌جایی‌های نادرست زیر جلوگیری می‌کند:

1. انتقال سهوی به موقعیت R.

2. انتقال سهوی از موقعیت P به هر موقعیت دیگر.

3. دکمه را فشار دهید و برای آزاد کردن قفل دنده، نگه دارید.



4. وقتی کمر بند ایمنی راننده بسته است، اهرم دنده را به آرامی در جهت مورد نظر فشار دهید و بر نقطه مقاومت غلبه کنید. اهرم دنده در هنگام آزاد شدن به موقعیت اصلی بر می‌گردد.

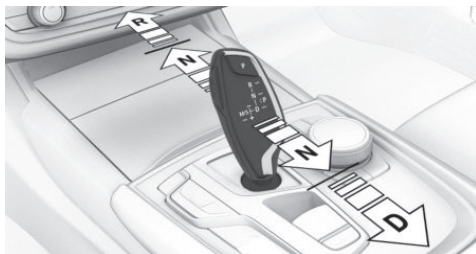

برنامه اسپرت گیربکس فعال می‌شود.

خروج از برنامه اسپرت

اهرم سردنده را به سمت راست فشار دهید. D در صفحه آمپر نمایش داده می‌شود.

حالت دستی M/S

اصول

دنده‌ها را می‌توان به صورت دستی در عملیات دستی تغییر داد.

فعال کردن عملیات دستی

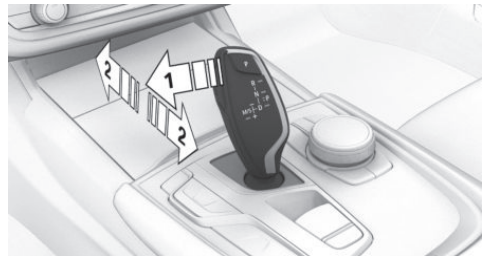

اهرم سر دنده را به سمت چپ و بیرون از موقعیت D فشار دهید (فلش ۱). سپس اهرم سر دنده را به سمت جلو فشار دهید یا به سمت عقب بکشید. (فلش ۲). حالت دستی فعال می‌شود و دنده تغییر می‌کند. دنده درگیر شده، برای مثال M1، در صفحه آمپر نمایش داده می‌شود.

تعویض دنده

برای انتقال به پایین: اهرم سردنده را به سمت جلو فشار دهید. برای انتقال به بالا: اهرم سردنده را به سمت عقب بکشید. در شرایط معین، مثلاً زمانی که محدودیت سرعت حاصل می‌شود، گیربکس استپترونیک به تعویض دنده به صورت اتوماتیک ادامه می‌دهد.

گیربکس اسپرت استپترونیک: جلوگیری از انتقال خودکار به دنده بالا در حالت دستی M/S

در حالت رانندگی SPORT، زمانی که موتور به محدوده سرعتی معینی برسد، گیربکس اتوماتیک استپترونیک در حالت دستی M/S به صورت خودکار به دنده بالاتر نمی‌رود. به علاوه، تخت گاز منجر به انتقال به دنده پایین تر نمی‌شود.

خروج از عملیات دستی

اهرم سردنده را به سمت راست فشار دهید. D در صفحه آمپر نمایش داده می‌شود.

پدال‌های تعویض دنده

اصول

پدال‌های تعویض دنده روی فرمان به شما اجازه می‌دهند در حالی که هر دو دستتان روی فرمان قرار دارد، دنده‌ها را به سرعت عوض کنید.

اطلاعات کلی

تعویض دنده

تعویض دنده فقط در دور موتور مناسب و سرعت مناسب خودرو انجام می‌شود.

تغییر به حالت دستی

در موقعیت S، به کار گرفتن پدال تعویض باعث می‌شود که سیستم به حالت دستی برود و همانجا بماند. در موقعیت D، به کار گرفتن پدال تعویض باعث می‌شود که سیستم موقتاً به حالت دستی برود.

تغییر به حالت اتوماتیک

در موقعیت D، سیستم بعد از مدت زمان معینی با رانندگی متوسط، بدون شتابگیری یا تعویض دنده با استفاده از پدال‌های تعویض از عملیات دستی به عملیات اتوماتیک بر می‌گردد. تغییر به حالت اتوماتیک به صورت زیر امکان پذیر است:
 ◀ پدال سمت راست را طولانی بکشید.

باز کردن قفل گیربکس به صورت برقی

اطلاعات کلی

قفل گیربکس را به صورت برقی برای گریز خودرو از منطقه خطر، باز کنید. اگر استارت تر بتواند موتور را به گردش درآورد، آزاد کردن قفل امکان پذیر است. قبل از این که قفل گیربکس آزاد شود، ترمز دستی را بکشید تا از حرکت ناخواسته خودرو جلوگیری کنید.

درگیر کردن موقعیت دنده N

۱. پدال ترمز را فشار دهید و نگه دارید.
 ۲. دکمه Start/Stop را فشار دهید. استارت تر باید با صدای بلند شروع به کار کند. دکمه Start/Stop را فشار دهید و نگه دارید.
 ۳. با دست آزاد خود دکمه روی اهرم سردنده (فلش ۱) را فشار دهید، اهرم را به موقعیت N فشار داده و همانجا نگه دارید (فلش N) تا زمانی که موقعیت N روی صفحه آمپر نمایش داده شود.
- پیام Check Control نمایش داده می‌شود.



۴. دکمه Start/Stop و اهرم سردنده را رها کنید.
 ۵. ترمز را به محض این که استارت تر متوقف شد، آزاد کنید.
 ۶. خودرو را از منطقه خطر خارج کرده و آن را در برابر حرکت ناخواسته ایمن کنید.
- برای اطلاعات بیشتر، به فصل شروع بکسل و بکسل کردن (صفحه ۳۳۰) رجوع کنید.

علاوه بر کشیدن مختصر پدال سمت راست، پدال سمت چپ را نیز به طور مختصر بکشید.

گیربکس اسپرت استیپترونیک

در نوع گیربکس مربوطه، به کارگیری تخت گاز و پدال سمت چپ به شکل همزمان به شما اجازه می‌دهد دنده را به پایین‌ترین دنده ممکن تغییر دهید. این کار در یک تغییر کوچک از موقعیت D به عملیات دستی با استفاده از پدال‌های تعویض امکان پذیر نیست.

تعویض دنده‌ها



- انتقال به بالا: پدال تعویض دنده سمت راست را به آرامی بکشید.
 - انتقال به پایین: پدال تعویض دنده سمت چپ را به آرامی بکشید.
 - پایین‌ترین دنده ممکن را می‌توان با کشیدن پدال تعویض دنده سمت چپ انتخاب کرد.
- دنده انتخاب شده به طور مختصر در صفحه آمپر نمایش داده می‌شود و پس از آن دنده کنونی ظاهر می‌شود.

نمایش در صفحه آمپر

موقعیت دنده برای مثال P نمایش داده می‌شود.

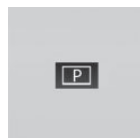

کنترل حرکت

اصول

برای پشتیبانی از پایداری رانندگی، مجدداً کنترل پایداری دینامیکی (DSC) را در اسرع وقت فعال کنید.

محدودیت‌های سیستم

یک راننده مجرب ممکن است بتواند مقادیر شتاب بهتری را در حالت DSC OFF حاصل کند.

اطلاعات کلی

استفاده از کنترل حرکت باعث سایش زودرس قطعات می‌شود زیرا این کارکرد بار بسیار سنگینی را برای خودرو ایجاد می‌کند. از کنترل حرکت در حین دوره آب بندی (به صفحه ۲۶۴ رجوع نمایید) استفاده نکنید.

هنگام استارت با کنترل حرکت، فرمان را خارج از موقعیت مستقیم نچرخانید.

سوئیچ حالت رانندگی

اصول

سوئیچ حالت رانندگی روی خواص پویایی رانندگی خودرو تاثیر می‌گذارد. خودرو را می‌توان بسته به شرایط با استفاده از حالت‌های مختلف رانندگی تنظیم کرد.

اطلاعات کلی

سیستم‌های زیر تحت تاثیر قرار می‌گیرند:

- ◀ مشخصات موتور.
 - ◀ گیربکس استپترونیک.
 - ◀ کنترل میرایی دینامیک.
 - ◀ Adaptive Drive.
 - ◀ تثبیت رول فعال.
 - ◀ فرمان فعال کامل.
 - ◀ صفحه نمایش در صفحه آمپر.
 - ◀ کروز کنترل.
 - ◀ پهنای پستی برای صندلی‌های راحت.
- وقتی وضعیت آماده برای رانندگی روشن باشد، حالت رانندگی COMFORT یا ECO PRO خودکار انتخاب می‌شود.

الزامات کارکردی

کنترل حرکت با موتور دارای دمایی عملیاتی و بعد از حرکت پیوسته حداقل ۱۰ کیلومتری قابل دسترس است.

استارت با کنترل حرکت

۱. وضعیت آماده برای رانندگی را روشن کنید.
 ۲. این دکمه را فشار دهید. 
 - TRACTION در صفحه آمپر نمایش داده می‌شود و چراغ نشانگر برای DSC OFF روشن می‌شود.
 ۳. موقعیت دنده S را درگیر کنید.
 ۴. با پای خود، ترمز را با نیروی زیاد فشار دهید.
 ۵. پدال گاز را فراتر از نقطه مقاومت درجه گاز را فشار داده و به حالت تخت گاز، نگه دارید.
 - علامت پرچم در صفحه آمپر نمایش داده می‌شود.
 ۶. سرعت موتور در هنگام شروع حرکت تنظیم می‌شود.
- ظرف ۳ ثانیه، ترمز را آزاد کنید.

استفاده دوباره در طول یک سفر

وقتی کنترل حرکت برای یک بار استفاده شود، گیربکس به حدود ۵ دقیقه نیاز دارد تا قبل از استفاده مجدد از کنترل حرکت خنک شود. کنترل حرکت هنگام استفاده مجدد با شرایط محیطی منطبق می‌شود.

SPORT

مرور کلی

اصول

پیکربندی دینامیک برای چالاکی بیشتر.

روشن کردن

تا زمانی که SPORT در صفحه آمپر نمایش داده شود، دکمه را فشار دهید.



SPORT INDIVIDUAL

نمایش در صفحه آمپر

اصول

تنظیمات انفرادی را می‌توان در حالت رانندگی SPORT INDIVIDUAL تنظیم کرد.

حالت رانندگی انتخاب شده در صفحه آمپر نمایش داده می‌شود.

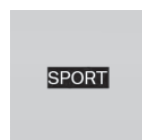

پیکربندی

از طریق iDrive:

۱. "My Vehicle"
۲. "Vehicle settings"
۳. در صورت لزوم، "Driving Experience Control"
۴. "Configure SPORT INDIVIDUAL"
۵. تنظیمات مورد نظر را انتخاب کنید.
 - < "Damping"
 - < "Steering"
 - < "Engine"
 - < "Transmission"
 - < "Gear Shift Assistant": گیربکس دستی:

هنگام تغییر به سمت دنده پایین‌تر، سرعت موتور برای تعویض دنده تنظیم می‌شود.

< "Seat support for dynamic driving"

تنظیمات برای پروفایل راننده‌ای که در حال حاضر از خودرو استفاده می‌کند، ذخیره می‌شود.

SPORT INDIVIDUAL را به تنظیمات استاندارد بازگردانید:

"Reset to SPORT STANDARD"

حالت‌های رانندگی

این دکمه را فشار دهید	حالت رانندگی	پیکربندی
SPORT	SPORT	INDIVIDUAL
	SPORT PLUS	
COMFORT	COMFORT	
	ECO PRO	INDIVIDUAL
	ADAPTIVE	



جزئیات حالت‌های رانندگی

COMFORT

اصول

پیکربندی بهینه بین رانندگی دینامیک و مصرف بهینه.

روشن کردن

تا زمانی که COMFORT در صفحه آمپر نمایش داده شود، دکمه را فشار دهید.



ADAPTIVE

اصول

حالت متعادل رانندگی برای راحتی، که تنظیمات آن به طور خودکار با وضعیت رانندگی و سبک رانندگی تنظیم می‌شود. اگر سیستم مسیریابی فعال باشد، قسمت‌های جلوتر جاده نیز در نظر گرفته می‌شوند.

روشن کردن

این دکمه را فشار دهید. ADAPTIVE در صفحه آمپر نمایش داده می‌شود.

ADAPTIVE

INDIVIDUAL پیکربندی

اطلاعات کلی

پیکربندی انفرادی حالت رانندگی برای پروفایل راننده‌ای که در حال حاضر از خودرو استفاده می‌کند، ذخیره می‌شود. پیکربندی‌ای که آخرین بار تنظیم شده است در هنگام فراخوانی مجدد حالت رانندگی مستقیماً فعال می‌شود.

فعال کردن پیکربندی حالت رانندگی

دکمه حالت رانندگی مورد نظر را چند بار فشار دهید.

SPORT PLUS

اصول

پیکربندی دینامیک برای بیشترین چالاکی با تعلیق بهینه و رانندگی تطبیق یافته.

روشن کردن

تا زمانی که SPORT در صفحه آمپر نمایش داده شود، دکمه را فشار دهید.

SPORT

ECO PRO

اصول

تنظیمات به منظور مصرف بهینه.

روشن کردن

دکمه را فشار دهید. ECO PRO در صفحه آمپر نمایش داده می‌شود.

ECO PRO

ECO PRO INDIVIDUAL

اصول

تنظیمات انفرادی را می‌توان در حالت رانندگی ECO PRO INDIVIDUAL تنظیم کرد.

پیکربندی

از طریق iDrive:

1. "My Vehicle"
2. "Vehicle settings"
3. در صورت لزوم، "Driving Experience Control"
4. "Configure ECO PRO INDIVIDUAL"
5. تنظیمات مورد نظر را انتخاب کنید.

تنظیمات برای پروفایل راننده‌ای که در حال حاضر از خودرو استفاده می‌کند، ذخیره می‌شود.

ECO PRO INDIVIDUAL را به تنظیمات استاندارد

بازگردانید:

"Reset to ECO PRO STANDARD"

صفحات نمایش

تجهیزات خودرو

این فصل همه تجهیزات استاندارد، ملی و خاص را که با این سری ارائه می‌شود، تشریح می‌کند. بنابراین تجهیزاتی که در خودروی شما برای مثال به دلیل تجهیزات خاص انتخاب شده یا وزن خاص کشور موجود نیست، تشریح می‌کند. این موضوع برای کارکردها و سیستم‌های مربوط به ایمنی نیز اعمال می‌شود. قوانین و مقررات مربوطه را در هنگام استفاده از کارکردها و سیستم‌های متناظر رعایت نمایید.

صفحه آمپر

اطلاعات کلی

تغییرات در صفحه نمایش را می‌توان از طریق iDrive غیرفعال کرد.

گاهی اوقات صفحات نمایش در صفحه آمپر ممکن است با تصاویر این دفترچه راهنمای مالک تفاوت‌هایی داشته باشند.

- ۴ صفحه آمپر با عملکرد توسعه یافته:
دور موتور - صفحه ۱۲۶
- صفحه آمپر با عملکرد توسعه یافته:
صفحات ECO PRO - صفحه ۲۷۴
- ۵ دمای موتور - صفحه ۱۲۷
- ۶ صفحه نمایش مسیر یابی
صفحه نمایش دنده گیربکس
وضعیت سوئیچ حالت راندگی - صفحه ۱۱۸
- ۷ پیام‌ها، مثلاً Check Control
کامپیوتر On-board - صفحه ۱۳۲
- ۸ صفحات نمایش سیستم کمکی راننده
تشخیص محدودیت سرعت - صفحه ۱۳۰
- صفحه آمپر با عملکرد توسعه یافته:
محدوده - صفحه ۱۲۷
- ۹ ریت کردن مسافت‌ها - صفحه ۱۳۳

تنظیمات نما

اصول

بسته به وزن تجهیزات، علاوه بر نماهای برنامه راندگی، صفحه آمپر را می‌توان برای سه حالت عملیاتی و همچنین حالت‌های راندگی مختلف تنظیم کرد.

تنظیم کردن

از طریق iDrive:

۱. "My Vehicle"
۲. "iDrive settings"
۳. "Displays"
۴. "Instrument panel"
۵. تنظیمات مورد نظر را انتخاب کنید.
- < "STANDARD": همه صفحات نمایش روی صفحه آمپر فعال هستند.
- < "REDUCED": صفحات نمایش روی صفحه آمپر فعال به موارد ضروری کاهش می‌یابد.

مرور

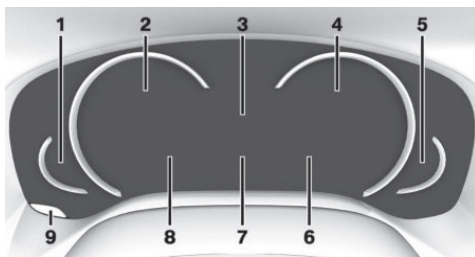

- ۱ نشانگر مقدار سوخت - صفحه ۱۲۶
صفحه آمپر با عملکرد توسعه یافته:
محدوده - صفحه ۱۲۷
- ۲ سرعت سنج
- ۳ زمان - صفحه ۱۲۷
دمای خارجی - صفحه ۱۲۷
- صفحات نمایش سیستم‌های کمکی راننده
الزامات سرویس - صفحه ۱۲۸

چراغ‌های نشانگر و هشدار

اصول

چراغ‌های نشانگر و هشدار در صفحه آمپر وضعیت برخی کارکردها را در خودرو نشان می‌دهند و مشخص می‌کنند که چه زمانی عملکرد سیستم‌های تحت نظارت دچار اختلال شده است.

اطلاعات کلی

چراغ‌های نشانگر و هشدار در صفحه آمپر می‌توانند با ترکیب‌ها و رنگ‌های مختلف روشن شوند. وقتی وضعیت آماده برای رانندگی روشن باشد، عملکرد برخی چراغ‌ها بررسی و آنها به مختصراً روشن می‌شوند.

چراغ‌های قرمز

یادآور کمربند ایمنی

کمربند ایمنی طرف راننده بسته نشده است. در برخی ورژن‌های خاص یک کشور، کمربند ایمنی طرف سرنشین جلو بسته نشده است یا اشیایی روی صندلی سرنشین جلو تشخیص داده شده است. اطمینان حاصل کنید که کمربندهای ایمنی به درستی بسته شده‌اند.



یادآور کمربند ایمنی برای صندلی‌های عقب

قرمز: کمربند ایمنی روی صندلی عقب مربوطه بسته نشده است. سبز: کمربند ایمنی روی صندلی عقب مربوطه بسته شده است.



سیستم کیسه هوا

سیستم کیسه هوا و کشش کمربند معیوب است. خودرو را فوراً در یک مرکز خدمات مجاز یا هر مرکز خدمات یا تعمیرگاه واجد شرایط دیگر چک کنید.



◀ "INDIVIDUAL": همه صفحات نمایش روی صفحه آمپر فعال هستند. صفحات نمایش منحصر به فرد را می‌توان به طور تک تک پیکربندی کرد.

تنظیم INDIVIDUAL

◀ "Driving mode display": هنگامی که برنامه رانندگی به ECO PRO یا SPORT منتقل می‌شود، صفحه آمپر به طور خودکار به نمای مربوطه منتقل می‌شود.

◀ "Supplementary signs for Speed Limit Info": علائم بیشتر اطلاعات تشخیص محدودیت سرعت (به صفحه ۱۳۰ رجوع کنید) که به وضعیت بستگی دارد نمایش داده می‌شود.

◀ "Speed limit exceeded": اگر از سرعت شناسایی شده توسط محدودیت سرعت، تجاوز شود، میزان تجاوز شده در سرعت سنج با یک نوار قرمز رنگ مشخص می‌شود.

◀ صفحه آمپر با ویژگی‌های بهبود یافته: "Magnifier function": سرعت کنونی در سرعت سنج در فرمت بزرگ نشان داده می‌شود.

Check Control

اصول

سیستم Check Control بر کارکردها در خودرو نظارت دارد و اختلال‌ها در عملکرد سیستم‌های تحت نظارت را به شما اطلاع می‌دهد.

اطلاعات کلی

یک پیام Check Control به عنوان ترکیبی از چراغ‌های نشانگر یا هشدار و پیام‌های متنی در صفحه آمپر و در Head-up Display نمایش داده می‌شود. در صورت امکان، پیام متنی نشان داده شده در صفحه نمایش توسط یک سیگنال صوتی اضافی همراه می‌شود.

ترمز دستی

ترمز دستی درگیر شده است.

برای اطلاعات بیشتر درباره آزادسازی ترمز دستی به صفحه ۱۰۷ رجوع کنید.



کنترل پایداری دینامیکی (DSC) غیرفعال است یا

کنترل کشش دینامیکی (DTC) فعال است

کنترل پایداری دینامیکی (DSC) غیرفعال است یا کنترل کشش دینامیکی (DTC) فعال است.



برای اطلاعات بیشتر درباره کنترل پایداری دینامیکی (DSC) به صفحه ۱۸۲ و کنترل کشش دینامیکی (DTC) به صفحه ۱۸۳ رجوع کنید.

سیستم ترمز

سیستم ترمز مختل شده است. با احتیاط به رانندگی ادامه دهید.



خودرو را فوراً در یک مرکز خدمات مجاز یا هر مرکز خدمات یا تعمیرگاه واجد شرایط دیگر چک کنید.

نظارت بر تایر پنچر (RPA)

نظارت بر تایر پنچر، افت فشار را در یک تایر نشان می‌دهد.



سرعت خود را کاهش دهید و با احتیاط توقف کنید. از ترمز ناگهانی و تکان دادن فرمان بپرهیزید.

برای اطلاعات بیشتر درباره کنترل تایر پنچر به صفحه ۳۰۲ رجوع کنید.

چراغ‌های زرد

سیستم ترمز ضد قفل (ABS)

افزایش نیروی ترمز کار نمی‌کند. از ترمز ناگهانی تا حد امکان خودداری کنید. فاصله طولانی‌تری را برای



ترمز در نظر بگیرید.

خودرو را فوراً در یک مرکز خدمات مجاز یا هر مرکز خدمات یا تعمیرگاه واجد شرایط دیگر چک کنید.

نظارت بر فشار تایر (TPM)

چراغ نشانگر روشن است. نظارت بر فشار تایر، افت فشار را برای یک تایر



گزارش می‌دهد.

به اطلاعات در پیام Check Control توجه کنید.

چراغ هشدار چشمک می‌زند و سپس به طور مداوم روشن می‌ماند.

هیچ تایر پنچر یا افت فشار تایری را نمی‌توان تشخیص داد. عیب به دلیل تداخل سیستم یا دستگاه‌های دارای فرکانس

مشابه: بعد از ترک منطقه تداخل، سیستم به شکل خودکار دوباره فعال می‌شود.

TPM نمی‌تواند ریست را انجام دهد: ریست سیستم را دوباره انجام دهید.

یک چرخ بدون تجهیزات الکترونیکی TPM نصب شده است: آن را فوراً در یک مرکز خدمات مجاز یا هر مرکز خدمات یا تعمیرگاه واجد شرایط دیگر چک کنید.

اختلال در عملکرد: سیستم را فوراً در یک مرکز خدمات مجاز یا هر مرکز خدمات یا تعمیرگاه واجد شرایط دیگر چک کنید.

برای اطلاعات بیشتر درباره نظارت بر فشار تایر به صفحه ۲۹۷ رجوع کنید.

کنترل پایداری دینامیکی (DSC)

اگر چراغ نشانگر چشمک زن است: DSC نیروهای



شناختایی و ترمز را کنترل می‌کند. خودروی تثبیت می‌شود. سرعت را کاهش دهید و سبک رانندگی را با شرایط

رانندگی انطباق دهید.

اگر چراغ نشانگر روشن است: DSC خراب است.

سیستم را فوراً در یک مرکز خدمات مجاز یا هر مرکز خدمات یا تعمیرگاه واجد شرایط دیگر چک کنید.

برای اطلاعات بیشتر درباره کنترل پایداری دینامیکی (DSC) به صفحه ۱۸۲ رجوع نمایید.

سیستم فرمان

برای اطلاعات بیشتر درباره هشدار خروج از لاین به صفحه ۱۶۵ رجوع کنید.

سیستم فرمان ممکن است معیوب باشد.



سیستم فرمان را فوراً در یک مرکز خدمات مجاز یا هر مرکز خدمات یا تعمیرگاه واجد شرایط دیگر چک کنید.

چراغ‌های مه شکن جلو

چراغ‌های مه شکن جلو روشن هستند.



برای اطلاعات بیشتر درباره چراغ‌های مه شکن جلو به صفحه ۱۴۳ رجوع کنید.

سیستم کمکی نور بالا

سیستم کمکی نور بالا روشن است.



نورهای بالا به طور خودکار به صورت تابعی از شرایط ترافیکی روشن و خاموش می‌شود.

برای اطلاعات بیشتر درباره سیستم کمکی نور بالا به صفحه ۱۴۲ رجوع کنید.

ترمز دستی اتوماتیک

ترمز دستی اتوماتیک فعال است. خودرو به طور خودکار در محل نگه داشته می‌شود.



برای اطلاعات بیشتر درباره ترمز دستی اتوماتیک به صفحه ۱۰۷ رجوع کنید.

چراغ‌های آبی

چراغ نور بالا روشن است.



برای اطلاعات بیشتر، درباره نور بالا به صفحه ۱۰۹ رجوع کنید.



چراغ‌های جانبی، چراغ‌های رانندگی

چراغ‌های جانبی یا چراغ‌های رانندگی روشن هستند.



برای اطلاعات بیشتر درباره چراغ‌های جانبی / نور پایین، کنترل اتوماتیک چراغ‌های رانندگی، به صفحه ۱۳۹ رجوع کنید.

هشدار خروج از لاین

چراغ نشانگر روشن است: سیستم روشن است.



حداقل یک نشانه گذاری لاین، تشخیص داده شده و هشدارها می‌توانند صادر شوند.

پیام‌های متنی

پیام‌های متنی و علائم در صفحه آمپر، معنای یک پیام Check Control و چراغ‌های نشانگر و هشدار را توصیف می‌کنند.

پیام‌های متنی مکمل

اطلاعات بیشتر، مانند دلیل یک خطا یا اقدام مورد نیاز را می‌توان با Check Control فراخوانی کرد. برای پیام‌های فوری، متن مکمل به طور خودکار روی صفحه نمایش نشان داده می‌شود.

کمک بیشتر

انتخاب کمک بیشتر بسته به پیام Check Control امکان پذیر است.

از طریق iDrive:

۱. "My Vehicle"

۲. "Vehicle status"

۳. "Check Control"

۴. پیام متنی مطلوب را انتخاب کنید.

۵. تنظیمات مطلوب را انتخاب کنید.

◀ "Owner's Handbook"

اطلاعات بیشتر را درباره پیام Check Control در دفترچه راهنمای یکپارچه مالک نمایش دهید.

◀ "Service request"

با یک مرکز خدمات مجاز یا هر مرکز خدمات یا تعمیرگاه واجد شرایط دیگر تماس بگیرید.

◀ "BMW Mobile Care"

با امدادهای جاده‌ای تماس بگیرید.

پیام‌های نمایش داده شده در انتهای سفر

پیام‌های معین نمایش داده شده در حال رانندگی وقتی که وضعیت آماده برای رانندگی خاموش شود، دوباره نمایش داده می‌شوند.

پنهان کردن پیام‌های Check Control

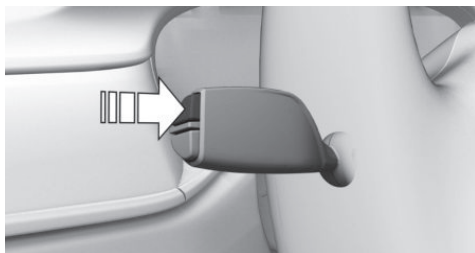

دکمه روی اهرم فلاشر را فشار دهید.

نمایش مداوم

برخی پیام‌های Check Control مداوم نمایش داده می‌شوند و تا زمانی که اختلال در عملکرد از بین برود، پاک نمی‌شوند. اگر در یک زمان اختلالات متعددی در عملکرد رخ دهد، پیام‌ها متوالی نمایش داده می‌شود.

این پیام‌ها را می‌توان برای حدود ۸ ثانیه محو کرد. بعد از این زمان، آنها دوباره به طور خودکار نمایش داده می‌شوند.

نمایش موقت

سایر پیام‌های Check Control به طور خودکار به مدت حدوداً ۲۰ ثانیه محو می‌شوند. آنها ذخیره می‌شوند و می‌توانند بعداً دوباره نمایش داده شوند.

نمایش پیام‌های Check Control ذخیره شده در حافظه

از طریق iDrive:

۱. "My Vehicle"

۲. "Vehicle status"

۳. "Check Control"

۴. یک پیام متنی را انتخاب کنید.

نمایش

Check Control

حداقل یک پیام Check Control نمایش داده

شده یا ذخیره شده است.



نشانگر مقدار سوخت

صفحه آمپر بدون ویژگی‌های بهبود یافته

شیب خودرو ممکن است باعث نوسان در نمایش شود.

فلش کنار علامت پمپ سوخت نشان می‌دهد که در باک در کدام طرف خودرو



است.

برای خواندن نکاتی درباره سوخت گیری به صفحه ۲۸۴ رجوع کنید.

صفحه آمپر با ویژگی‌های بهبود یافته

شیب خودرو ممکن است باعث نوسان در نمایش شود.

فلش کنار علامت پمپ سوخت نشان می‌دهد که در باک در کدام طرف خودرو



است.

برای خواندن نکاتی درباره سوخت گیری به صفحه ۲۸۴ رجوع کنید.

نشانگر دور موتور

اطلاعات کلی

مهم است که از سرعت‌های موتور در منطقه هشدار قرمز خودداری کنید. در این محدوده، تامین سوخت برای حفاظت از موتور قطع می‌شود.

چراغ تعویض دنده

اصول

با توجه به نوع تجهیزات، نشانگر تعویض دنده، نقطه تعویض دنده به دنده بالاتر را نشان می‌دهند که با آن، بهترین مقادیر شتابگیری ممکن حاصل می‌شود.

الزامات کارکردی

چراغ تعویض دنده وقتی نمایش داده می‌شوند که برنامه رانندگی SPORT یا SPORT PLUS فعال باشد.

روشن کردن چراغ تعویض دنده

گیربکس اسپرت استیترونیک:

۱. SPORT یا SPORT PLUS را با استفاده از سوئیچ

حالت رانندگی انتخاب کنید.

۲. حالت دستی M/S گیربکس را فعال کنید.

گیربکس دستی:

SPORT یا SPORT PLUS را با استفاده از سوئیچ حالت

رانندگی انتخاب کنید.

نمایش



- ◀ سرعت کنونی موتور در دور موتور نشان داده می‌شود.
- ◀ فلش ۱: دکمه‌های زرد که پی در پی روشن می‌شوند افزایش دور موتور را نشان می‌دهند.
- ◀ فلش ۲: دکمه‌های نارنجی که پی در پی روشن می‌شود نشان می‌دهند چه زمانی تعویض دنده به بالا رخ می‌دهد.
- ◀ فلش ۳: دکمه‌ها به رنگ قرمز می‌شوند. آخرین زمان برای تعویض دنده را نشان می‌دهد.
- وقتی حداکثر سرعت مجاز موتور حاصل می‌شود، کل صفحه نمایش چشمک می‌زند. وقتی از حداکثر سرعت موتور تجاوز شود، تامین سوخت به حفاظت از موتور محدود می‌شود.

وضعیت آماده به کار و آماده برای رانندگی

کلمه OFF روی دور موتور، نشان می‌دهد که وضعیت آماده برای رانندگی خاموش و وضعیت آماده به کار روشن است.

OFF

محدوده

اصول

محدوده نشان می‌دهد که چه مسافتی با سوخت کنونی باک پوشش داده می‌شود.

اطلاعات کلی

محدوده برآورد شده موجود با سوخت باقیمانده به طور دائم در صفحه آمپر نمایش داده می‌شود.

وقتی محدوده کمی باقی مانده باشد، یک پیام **Check Control** به طور مختصر نمایش داده می‌شود. با یک سبک رانندگی دینامیک، مثلاً دور زدن‌های شدید، کارکرد موتور همیشه تضمین نمی‌شود.

اگر محدوده کمتر از ۵۰ کیلومتر شود، پیام **Check Control** به طور مداوم ظاهر می‌شود.

نکات ایمنی

نکته



با محدوده کمتر از ۵۰ کیلومتر ممکن است که موتور دیگر سوخت کافی نداشته باشد. کارکردهای موتور دیگر تضمین نمی‌شوند. خطر آسیب به تجهیزات خودرو وجود دارد. در وقت مناسب سوخت‌گیری کنید. ►

نمایش

صفحه آمپر بدون ویژگی‌های بهبود یافته

محدوده کنونی به صورت عدد در پایین منطقه سرعت سنخ نمایش داده می‌شود.

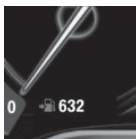

صفحه آمپر با ویژگی‌های بهبود یافته

محدوده کنونی به صورت عددی کنار نشانگر مقدار سوخت نمایش داده می‌شود.



کلمه **READY** در دور موتور نشان می‌دهد که وضعیت آماده برای رانندگی روشن است.

READY

برای اطلاعات بیشتر، درباره وضعیت غیرفعال، وضعیت آماده به کار و وضعیت آماده برای رانندگی به صفحه ۱۹ رجوع کنید.

دمای موتور

موتور سرد: عقربه روی دمای پایین قرار دارد. با سرعت متوسط موتور و خودرو حرکت کنید.

دمای کار عادی: عقربه در وسط یا نیمه پایینی نمایش دما قرار دارد.

موتور گرم: عقربه در انتهای بالایی محدوده دما قرار دارد. یک پیام **Check Control** نیز نمایش داده می‌شود. سطح مایع خنک کننده (آب رادیاتور) را چک کنید. به صفحه ۳۱۶ رجوع نمایید.



دمای خارجی

هشدار



حتی در دماهای بالای $+3\text{C}^{\circ}$ نیز ممکن است خطر جاده‌های یخ زده وجود داشته باشد، مثلاً روی پل‌ها یا بخش‌های سایه‌دار جاده. خطر تصادف وجود دارد. سبک رانندگی خود را با شرایط آب و هوایی در دماهای پایین تنظیم کنید. ►

اگر نشانگر تا $+3\text{C}^{\circ}$ یا پایین تر کاهش یابد، یک سیگنال به صدا در می‌آید.

یک پیام **Check Control** نمایش داده می‌شود.

خطر وجود یخ روی جاده افزایش می‌یابد.

زمان

زمان در صفحه آمپر نمایش داده می‌شود.

برای تنظیمات زمان و قالب زمان، به صفحه ۳۶ رجوع کنید.

الزامات خدمات و سرویس

اصول

این کارکرد الزامات خدماتی ضروری و محدوده متناظر با کارکردهای نگهداری را نشان می‌دهد.

اطلاعات کلی

مسافتی که باید پیموده شود یا زمان نگهداری بعدی مختصراً بعد از روشن کردن وضعیت آماده برای رانندگی در صفحه آمپر نمایش داده می‌شود.

برخی اطلاعات مربوط به الزامات خدمات و سرویس را می‌توان روی ریموت کنترل دارای صفحه نمایش نشان داد.

نمایش

اطلاعات دقیق در مورد الزامات خدمات و سرویس

اطلاعات بیشتر در مورد دامنه خدمات مطلوب را می‌توان روی صفحه نمایش نشان داد.

از طریق iDrive

۱. "My Vehicle"

۲. "Vehicle status"

۳. "Service requirements" 

سرویس‌ها برنامه ریزی شده و بازرسی‌های اجباری قانونی نمایش داده می‌شود.

۴. یک ورودی را برای فراخوانی اطلاعات دقیق انتخاب کنید.

علائم

توصیف

علائم

هیچ خدماتی در حال حاضر نیاز نیست.



مهلت نگهداری برنامه ریزی شده یا بازرسی اجباری قانونی نزدیک است.



مهلت خدمات گذشته است.



ورود تاریخ‌های بازبینی

تاریخ‌های بازبینی‌های مطلوب را برای بازرسی‌های اجباری خودرو وارد کنید.
اطمینان حاصل کنید که تاریخ و زمان خودرو به درستی تنظیم شده‌اند.

از طریق iDrive

۱. "My Vehicle"

۲. "Vehicle status"

۳. "Service requirements" 

۴. "Vehicle inspection"

۵. ":Date"

۶. تنظیمات مطلوب را انتخاب کنید.

۷. تایید کنید.

تاریخ وارد شده ذخیره می‌شود.

اطلاع رسانی اتوماتیک خدمات

اطلاعات مربوط به وضعیت خدمات یا بازبینی‌های اجباری و قانونی خودرو به طور خودکار قبل از موعد مقرر خدمات به مرکز خدمات مجاز شما اعلام می‌شود.

شما می‌توانید چک کنید که مرکز خدمات مجاز شما در چه زمانی مطلع شده است.

از طریق iDrive

۱. "My Vehicle"

۲. "Vehicle status"

۳. "Teleservice call" 

نشانگر نقطه تعویض دنده

اصول

سیستم، بهترین دنده از نظر بهره‌وری سوخت را برای شرایط کنونی رانندگی توصیه می‌کند.

نگهداری انجام شده را می‌توان روی صفحه نمایش نشان داد. این عملیات به محض این که اطلاعات مربوط به این بازدید در خودرو ثبت شود قابل دسترسی می‌باشد.

اطلاعات کلی

نشانگر نقطه تعویض در حالت دستی گیربکس استپترونیک فعال است.

نشانگر نقطه تعویض با گیربکس دستی فعال است.

اطلاعات کلی

اجازه دهید کار نگهداری در یک مرکز خدمات مجاز یا هر مرکز خدمات یا تعمیرگاه واجد شرایط دیگر انجام شود. کار نگهداری انجام شده در اطلاعات خودرو ثبت می‌شود. به صفحه ۳۱۸ رجوع کنید.

گیربکس دستی: نمایش

اطلاعات درباره تعویض دنده به بالا یا پایین در صفحه آمپر نمایش داده می‌شود.

برای خودروهای بدون نشانگر نقطه تعویض دنده، دنده درگیر شده نشان داده می‌شود.

نمایش



۱. "My Vehicle"

۲. "Vehicle status"



۳. "Service requirements" 

۴. "Service history" 

مراجعات انجام شده برای نگهداری نمایش داده می‌شود.
۵. یک ورودی را برای نشان دادن اطلاعات بیشتر انتخاب کنید.

مثال	توصیف
	دنده دارای بهترین بهره‌وری سوخت درگیر می‌شود.
	انتقال به دنده دارای بهره‌وری سوخت بیشتر.



علائم

علائم	توصیف
	سبز: کار نگهداری به موقع انجام شده است.
	زرد: نگهداری با تاخیر انجام شده است.
	نگهداری انجام نشده است.

گیربکس استپترونیک: نمایش

اطلاعات در مورد تعویض دنده به بالا یا پایین در صفحه آمپر نمایش داده می‌شود.

برای خودروهای بدون نشانگر نقطه تعویض دنده، دنده درگیر شده نشان داده می‌شود.

مثال	توصیف
	دنده دارای بیشترین بهره‌وری سوخت درگیر می‌شود.
	انتقال به دنده دارای بهره‌وری سوخت بیشتر.

تشخیص محدودیت سرعت با نمایش محدودۀ سبقت ممنوع

محدودیت سرعت

اصول

تشخیص محدودیت سرعت، محدودیت سرعت کنونی تشخیص داده شده را در صفحهٔ آمپر نمایش می‌دهد و در صورت امکان علائم اضافی مانند شرایط خیس را نمایان می‌کند.

اطلاعات کلی

دوربین تعبیه شده در آینهٔ وسط، علائم راهنمایی و رانندگی در کنار جاده و همچنین تابلوهای راهنما در بالای سر را تشخیص می‌دهد. علائم راهنمایی و رانندگی با نمادهای اضافی برای شرایط جادهٔ خیس و غیره تشخیص داده می‌شوند و با داده‌های خودرو مانند سنسور باران مقایسه می‌شوند. بسته به شرایط، تابلوهای جاده و علائم اضافی مربوطه در صفحهٔ آمپر نمایش داده می‌شوند یا نادیده گرفته می‌شوند. برخی علائم اضافی در ارزیابی محدودیت سرعت در نظر گرفته می‌شوند اما در صفحهٔ آمپر ظاهر نمی‌شوند.

سیستم، اطلاعات ذخیره شده در سیستم مسیریابی را در نظر می‌گیرد و محدودیت‌های کنونی سرعت، در مسیرهای بدون تابلو را نیز نمایش می‌دهد.

نمایش محدودۀ سبقت ممنوع

اصول

محدودهٔ سبقت ممنوع و آزاد تشخیص داده شده توسط دوربین با علائم مربوطه در صفحهٔ آمپر مشخص می‌شوند.

اطلاعات کلی

سیستم فقط خودروهایی را در نظر می‌گیرد که از محدودیت‌ها عبور نکرده باشند و محدودیت ایجاد شده توسط علامت مشخص می‌شود.

هیچ چیز نباید در شرایط زیر نمایش داده شود:

◀ در کشورهایی که هیچ عبوری توسط خط کشی‌های جاده نشان داده نمی‌شود.

◀ در جاده‌های بدون تابلو.

◀ در تقاطع با ریل قطار، خط کشی‌های جاده یا سایر شرایط یک محدودیت بدون عبور و بدون علامت را مشخص نمی‌کند.

هیچ محدودیت عبوری برای یدک کشیدن تریلر نشان داده نمی‌شود.

نکات ایمنی

هشدار



این سیستم، مسئولیت راننده را برای ارزیابی صحیح قابلیت دید و وضعیت ترافیک از بین نمی‌برد. خطر تصادف وجود دارد. سبک رانندگی را با شرایط ترافیک تنظیم کنید. ترافیک را از نزدیک و به طور فعال در شرایط مربوطه در نظر بگیرید. ▶

مرور

دوربین

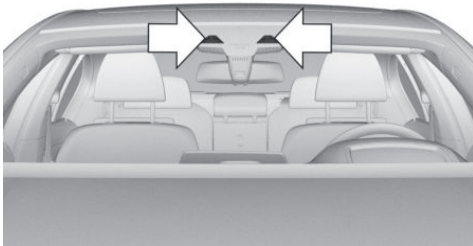

دوربین در نزدیکی آینهٔ وسط نصب می‌شود.

شیشهٔ جلوی خودرو را در منطقهٔ پشت آینهٔ وسط، تمیز و خالی نگاه دارید.

نمایش

اطلاعات کلی

تشخیص محدودیت سرعت در صفحهٔ آمپر و در صورت امکان، در **Head-Up Display** نشان داده می‌شود.

محدودیت عبوری لغو شده است.



هشدار رانندگی در مسیر اشتباه

بسته به نوع تجهیزات، سیستم از اطلاعات مسیریابی و تابلوهای جاده مانند ورود ممنوع، تابلوی میدان و سبقت برای تشخیص رانندگی در مسیر اشتباه در بزرگراه‌ها، میدان‌ها و خیابان‌های یک‌طرفه استفاده می‌کند. یک هشدار در صفحه آمپر و Head-up Display نمایش داده می‌شود و یک سیگنال صوتی تا زمانی که در مسیر اشتباه حرکت می‌کنید به صدا در می‌آید.

محدودیت‌های سیستم

ممکن است سیستم در شرایط زیر محدود باشد یا ممکن است اطلاعات نادرستی را فراهم کند و بسته به نوع تجهیزات، هشدار نادرستی را درباره رانندگی در مسیر اشتباه صادر کند یا هیچ هشدار ندهد.

- ◀ در مه سنگین، باران یا برف.
- ◀ وقتی علائم توسط اشیاء، برچسب و یا با رنگ پوشیده شده باشد.
- ◀ هنگام رانندگی در نزدیکی خودروی جلویی.
- ◀ هنگام رانندگی به سمت چراغ‌های پرنور.
- ◀ وقتی شیشه پشت آینه وسط پوشیده از مه یا آلودگی باشد یا توسط برچسب و اشیای دیگری پوشانده شده باشد.
- ◀ در صورت تشخیص نادرست توسط دوربین.
- ◀ اگر محدودیت سرعت ذخیره شده در سیستم مسیریابی یا داده‌های جاده نادرست باشد.
- ◀ در صورتی که محدودیت سرعت به زمانی از روز یا روزی از هفته بستگی داشته باشد.
- ◀ در مناطق پوشش داده نشده توسط سیستم مسیریابی.
- ◀ وقتی جاده‌ها مثلاً به دلیل تغییرات در مسیر جاده‌ها، با نقشه‌های سیستم مسیریابی تفاوت دارند.
- ◀ هنگامی که علائم جاده الکترونیکی باشند.
- ◀ هنگام عبور اتوبوس‌ها یا کامیون‌های دارای برچسب سرعت.

علائم اضافی همراه با سیستم تشخیص محدودیت سرعت روشن نمایش داده می‌شوند.

محدوده سبقت ممنوع همراه با سیستم تشخیص محدودیت سرعت فعال، نمایش داده می‌شوند.

بسته به نوع تجهیزات، یک علامت اضافی با اطلاعات مسافت نشان می‌دهد که ممکن است تغییری در محدودیت سرعت وجود داشته باشد.

تنظیم نمایش

نمایش تشخیص محدودیت سرعت و سایر علائم اضافی بسته به حالت عملیاتی صفحه آمپر نشان داده می‌شود یا مخفی می‌شود.

تشخیص محدودیت سرعت و سایر علائم اضافی در حالت‌های کاری زیر نمایش داده می‌شوند:

"STANDARD" یا "INDIVIDUAL"

تشخیص محدودیت سرعت و سایر علائم اضافی در حالت‌های کاری زیر نمایش داده نمی‌شود: "REDUCED"
حالت کاری صفحه آمپر را با رجوع به صفحه ۱۲۱ تنظیم کنید.

تشخیص محدودیت سرعت

محدودیت سرعت کنونی.
برای بزرگراه‌های آلمان: محدودیت سرعت لغو شده است.

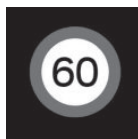

تشخیص محدودیت سرعت موجود نیست.



نمایش محدوده سبقت ممنوع

وجود محدودیت سبقت.



فعال کردن یک لیست و انجام تنظیمات

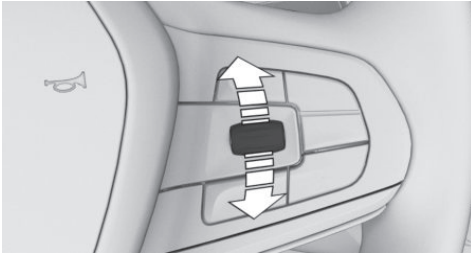

در سمت راست فرمان، کلید چرخشی را برای فعال کردن لیست مربوطه بچرخانید.

۱. با استفاده از کلید چرخشی، تنظیمات مورد نظر را انتخاب کنید.
۲. کلید چرخشی را فشار دهید.

نمایش

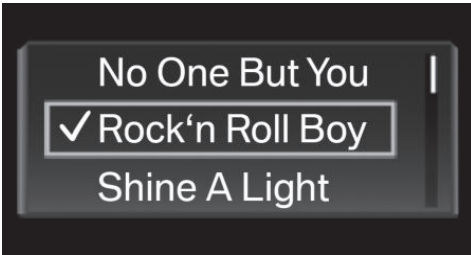

بسته به تجهیزات، نمای لیست در صفحه آمپر ممکن است با تصویر بالا تفاوت‌هایی داشته باشد.

کامپیوتر On-board در صفحه آمپر

اصول

کامپیوتر On-board اطلاعات مختلفی از قبیل مقدار میانگین متغیرها را بر روی صفحه آمپر نمایش می‌دهد.

- ◀ اگر علائم راهنمایی و رانندگی غیر منطبق باشند.
- ◀ در حین کالیبراسیون دوربین بلافاصله بعد از تحویل خودرو.
- ◀ اگر علائم شناسایی شده مربوط به جاده موازی کناری باشد.
- ◀ علائم راهنمایی خاص کشورهای مختلف.

لیست‌های انتخاب

اطلاعات کلی

بسته به تجهیزات، موارد زیر می‌توانند نمایش داده شوند یا با استفاده از دکمه‌ها و کلید چرخشی روی فرمان و همچنین نمایشگرها در صفحه آمپر و Head-up Display راه‌اندازی شوند:

- ◀ منبع صوتی کنونی.
- ◀ امکان شماره گیری مجدد تلفن.
- ◀ روشن کردن سیستم فرمان صوتی.

فراخوانی اطلاعات

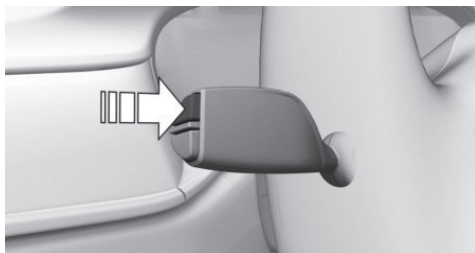

دکمه روی اهرم فلاشر را فشار دهید. با فشردن مکرر دکمه، اطلاعات بیشتری نیز نمایش داده می‌شود.

جزئیات اطلاعات

مسافت شمار و مسافت شمار سفر

نمایش / ریست کردن کیلومتر

دکمه را بفشارید.

- ◀ هنگامی که حالت آماده به حرکت خاموش است، مسافت کلی پنهان شده و مسافت سفر نشان داده می‌شود.
- ◀ هنگامی که حالت آماده به حرکت روشن می‌شود، مسافت شمار سفر ریست می‌شود.



مروری بر اطلاعات

اطلاعات زیر با استفاده از کامپیوتر On-board نمایش داده می‌شود:

- ◀ مسافت و مسافت شمار.
- ◀ نمایشگر مصرف سوخت.
- ◀ مصرف سوخت متوسط و سرعت متوسط.
- ◀ زمان رسیدن و فاصله تا مقصد.
- ◀ هنگامی که راهنمای مقصد در سیستم مسیریابی فعال باشد.

نمایش

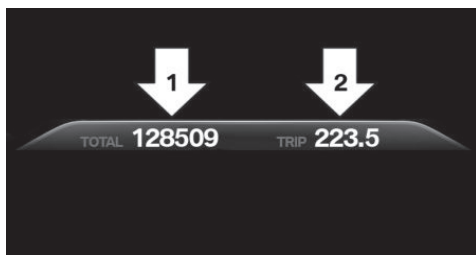

- ◀ مسافت شمار، فلش ۱.
- ◀ مسافت شمار سفر، فلش ۲.

نمایشگر مصرف سوخت

اصول

انرژی جنبشی خودرو در سرازیری به انرژی الکتریکی تبدیل می‌شود. باتری خودرو نسبتاً شارژ می‌شود و مصرف سوخت را می‌توان کاهش داد. مصرف سوخت کنونی، مصرف فعلی سوخت را نشان می‌دهد. چک کنید که آیا در حال حاضر به روشی کارآمد و سازگار با محیط زیست رانندگی می‌کنید یا خیر.

اطلاعات کلی

بازیابی انرژی و مصرف سوخت کنونی را می‌توان به صورت نمایش نوار در کامپیوتر On-board نشان داد.

تنظیم اطلاعات برای کامپیوتر On-board

امکان فراخوانی برخی اطلاعات کامپیوتر On-board، در صفحه آمپر امکان پذیر است.

از طریق iDrive:

۱. "My Vehicle"
 ۲. "iDrive setting"
 ۳. "Displays"
 ۴. "Instrument cluster"
 ۵. "On-board computer"
 ۶. تنظیمات مورد نظر را انتخاب کنید.
- تنظیمات برای پروفایلی که اکنون در حال استفاده است، ذخیره می‌شود.

نمایش

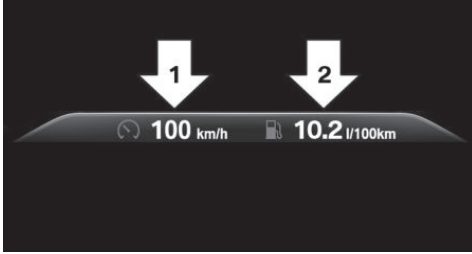

- ◀ متوسط سرعت، فلش ۱.
- ◀ متوسط مصرف سوخت، فلش ۲.

زمان رسیدن و فاصله تا مقصد

اطلاعات کلی

اگر مقصد، قبل از آغاز سفر در سیستم مسیریابی وارد شده باشد، زمان تخمینی رسیدن و فاصله باقیمانده تا مقصد نمایش داده می‌شود.

نمایش

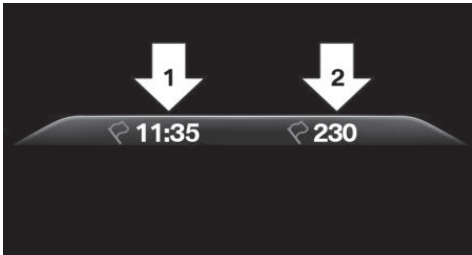

- ◀ زمان رسیدن، فلش ۱.
- ◀ فاصله تا مقصد، فلش ۲.

نمایش

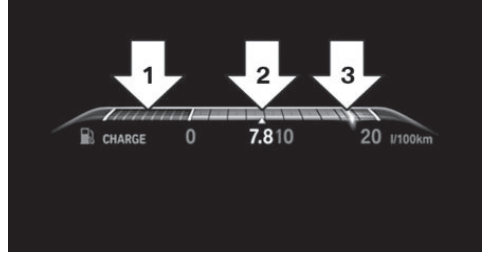

- ◀ بازیابی انرژی فلش ۱.
- ◀ مصرف سوخت متوسط فلش ۲.
- ◀ مصرف سوخت فعلی فلش ۳.

سرعت متوسط و مصرف سوخت متوسط

اطلاعات کلی

سرعت متوسط و مصرف سوخت متوسط برای مسافت طی شده از آخرین ریست در کامپیوتر On-board محاسبه می‌شود. دوره‌هایی که خودرو در آنها با خاموش کردن دستی موتور متوقف شده است، در محاسبه سرعت متوسط لحاظ نمی‌شوند.

ریست مقادیر متوسط

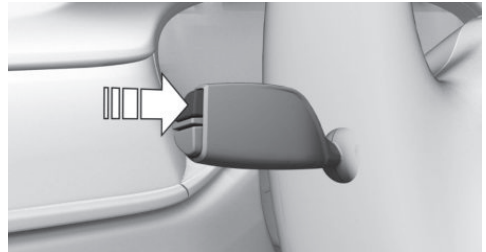

دکمه روی اهرم فلاشر را فشار دهید و نگه دارید.

کامپیوتر On-board روی صفحه نمایش

اصول

کامپیوتر On-board، اطلاعات مختلفی از قبیل متوسط متغیرها را بر روی صفحه نمایش می‌دهد.

اطلاعات کلی

دو نوع کامپیوتر On-board روی صفحه نمایش موجود هستند:

- < "Onboard Computer": متوسط مقادیر مثل متوسط مصرف سوخت را می‌توان نمایش داد. مقادیر را می‌توان در صورت لزوم ریست کرد.
- < "Trip computer": مقادیر آن می‌تواند یک دید کلی را در مورد مسیر فراهم کند. این مقادیر می‌تواند هر چند بار که لازم باشد ریست شود.

فراخوانی کامپیوتر On-board یا کامپیوتر سفر

- از طریق iDrive:

 ۱. "My Vehicle"
 ۲. "Driving information"
 ۳. "On-board computer" یا "Trip computer"

ریست کردن کامپیوتر On-board

- از طریق iDrive:

 ۱. "My Vehicle"
 ۲. "Driving information"
 ۳. "On-board computer"
 ۴. "Consumption" یا "Speed"
 ۵. "OK"

ریست کردن کامپیوتر On-board سفر

- از طریق iDrive:

 ۱. "My Vehicle"
 ۲. "Driving information"
 ۳. "Trip computer"
 ۴. در صورت لزوم، کنترلر را به سمت چپ حرکت دهید.

- < "Reset": همه مقادیر ریست می‌شوند.
- < "Reset automatically": همه مقادیر محدود ۴ ساعت بعد از این که خودرو متوقف شد، ریست می‌شوند.

صفحات نمایش اسپرت

اطلاعات کلی

روی صفحه نمایش، بسته به تجهیزات مربوطه، مقادیر فعلی برای نیرو و گشتاور نمایش داده می‌شوند.

صفحات نمایش

- از طریق iDrive:

 ۱. "My Vehicle"
 ۲. "Technology in action"
 ۳. "Sport displays"

هشدار سرعت

اصول

حد سرعت را میتوان تعیین کرد تا زمانی که خودرو به این سرعت می‌رسد، سیستم هشدار دهد.

اطلاعات کلی

اگر سرعت خودرو یک بار از حد سرعت تعیین شده تجاوز کرده باشد حداقل ۵ کیلومتر بیشتر از آن، هشدار تکرار می‌شود.

نمایش، تنظیم یا تغییر هشدار سرعت

- از طریق iDrive:

 ۱. "My Vehicle"
 ۲. "Vehicle settings"
 ۳. "Speed warning"
 ۴. "Warning at"
 ۵. کنترلر را بچرخانید تا سرعت مورد نظر نمایش داده شود.
 ۶. کنترلر را فشار دهید.

فعالسازی / غیرفعالسازی هشدار سرعت

از طریق iDrive:

- ◀ "AdBlue": BMW Diesel with  به صفحه ۲۸۷ رجوع کنید.
- ◀ "Check Control": پیام‌های  در یک‌گراند ذخیره شده و بر روی صفحه نمایش می‌توان آن‌ها را نشان داد. نمایش پیام‌های Check Control ذخیره شده، به صفحه ۱۲۵ رجوع کنید.
- ◀ "Service requirements":  نمایش الزامات خدمات و سرویس، به صفحه ۱۲۸ رجوع نمایید.
- ◀ "Teleservice Call": 

۱. "My Vehicle"

۲. "Vehicle settings"

۳. "Speed warning"

۴. "Speed warning"

۵. کنترلر را فشار دهید.

تنظیم سرعت کنونی شما به عنوان

معیار هشدار سرعت

از طریق iDrive:

Head-up Display

اصول

این سیستم اطلاعات مهمی مانند سرعت را در حوزه دید راننده نمایش می‌دهد. راننده می‌تواند بدون چشم برداشتن از جاده، اطلاعات را دریافت کند.

۱. "My Vehicle"

۲. "Vehicle settings"

۳. "Speed warning"

۴. "Select current speed"

۵. کنترلر را فشار دهید.

اطلاعات کلی

از دستورالعمل‌های تمیز کردن Head-up Display پیروی کنید. به صفحه ۳۳۷ رجوع کنید.

وضعیت خودرو

اطلاعات کلی

وضعیت و اقدامات انجام شده می‌تواند برای چند سیستم، نمایش داده شود.

فراخوانی وضعیت خودرو

از طریق iDrive:

۱. "My Vehicle"

۲. "Vehicle status"



اطلاعات در یک نگاه

◀ (!) "Flat Tyre Monitor": وضعیت سیستم نظارت بر

تایر پنجر، به صفحه ۳۰۲ رجوع کنید.

◀ (!) "Tyre Pressure Monitor": وضعیت سیستم

نظارت بر فشار تایر، به صفحه ۲۹۸ رجوع کنید.

◀ ریست کردن نظارت بر فشار تایر، به صفحه ۲۹۹ رجوع

کنید.

◀  "Engine oil level": اندازه‌گیری سطح روغن،

به صفحه ۳۱۲ رجوع کنید.

روشن / خاموش کردن

از طریق iDrive:

۱. "My Vehicle"

۲. "iDrive settings"

۳. "Displays"

۴. "Head-Up Display"

۵. "Head-Up Display"

نمایش

مانند پیام‌های Check Control را می‌توان به طور

منفرد پیکربندی کرد.

تنظیمات برای پروفایل راننده‌ای که در حال حاضر از خودرو

استفاده می‌کند، ذخیره می‌شود.

تنظیم روشنایی

روشنایی به طور خودکار با روشنایی محیط تنظیم می‌شود.

تنظیمات پایه را می‌توان بصورت دستی انجام داد.

از طریق iDrive:

۱. "My Vehicle"

۲. "iDrive settings"

۳. "Displays"

۴. "Head-Up Display"

۵. "Brightness"

۶. کنترلر را بچرخانید تا روشنایی مطلوب تنظیم شود.

۷. کنترلر را فشار دهید.

وقتی نور پایین فعال باشد، روشنایی Head-Up Display را

می‌توان با استفاده از تنظیم نور صفحه‌آمبر تنظیم کرد.

تنظیم ارتفاع

از طریق iDrive:

۱. "My Vehicle"

۲. "iDrive settings"

۳. "Displays"

۴. "Head-Up Display"

۵. "Height"

۶. کنترلر را بچرخانید تا ارتفاع مطلوب تنظیم شود.

۷. کنترلر را فشار دهید.

تنظیمات برای پروفایل راننده‌ای که در حال حاضر از خودرو

استفاده می‌کند، ذخیره می‌شود.

ارتفاع Head-up Display می‌تواند بر روی کارکرد حافظه

ذخیره شود. صفحه ۹۰ را ببینید.

مرور

اطلاعات زیر روی Head-Up Display نمایش داده می‌شود:

< سرعت.

< سیستم مسیریابی.

< پیام‌های Check Control.

< لیست انتخاب در صفحه‌آمبر.

< سیستم‌های کمکی راننده.

برخی از اطلاعات فقط در صورت نیاز و به صورت مختصر نمایش

داده می‌شود.

انتخاب نمایش در Head-Up Display

از طریق iDrive:

۱. "My Vehicle"

۲. "iDrive settings"

۳. "Displays"

۴. "Head-Up Display"

۵. تنظیمات مورد نظر را انتخاب کنید.

تنظیمات برای پروفایل راننده‌ای که در حال حاضر از خودرو

استفاده می‌کند، ذخیره می‌شود.

نما

سه نمای گوناگون برای Head-Up Display موجود است.

از طریق iDrive:

۱. "My Vehicle"

۲. "iDrive settings"

۳. "Displays"

۴. "Head-Up Display"

۵. تنظیمات مورد نظر را انتخاب کنید.

< "STANDARD": همه صفحات نمایش روی

Head-Up Display فعال هستند.

< "REDUCED": صفحات نمایش روی صفحه

Head-Up Display به حداقل موارد ضروری

کاهش می‌یابد.

< "INDIVIDUAL": همه صفحات نمایش روی

Head-Up Display فعال هستند. صفحات مجزا

تنظیم چرخش

تصویر نمایش داده شده توسط Head-up display می‌تواند حول محور خودش چرخش کند.

از طریق iDrive:

۱. "My Vehicle"
۲. "iDrive settings"
۳. "Displays"
۴. "Head-Up Display"
۵. "Rotation"
۶. کنترلر را بچرخانید تا تنظیمات دلخواه انتخاب شود.
۷. کنترلر را فشار دهید.

رویت صفحه نمایش

رویت صفحه نمایش Head-up Display تحت تاثیر فاکتورهای زیر است:

- ◀ موقعیت معین صندلی.
 - ◀ آیتم‌های روی پوشش Head-up Display.
 - ◀ عینک‌های آفتابی با فیلترهای پولاریزاسیون معین.
 - ◀ جاده‌های خیس.
 - ◀ شرایط نوری نامطلوب.
- چنانچه تصویر دچار اعوجاج شده باشد، تنظیمات پایه را توسط مرکز خدمات رسانی BMW یا سایر مراکز واجد شرایط یا تعمیرگاه‌های مجاز بازبینی کنید.

شیشه جلوی مخصوص

شیشه جلو بخشی از سیستم است. شکل و قالب شیشه جلو، نمایش یک تصویر دقیق را ممکن می‌کند.

در شیشه جلو پرده نازکی تعبیه شده است تا از دوگانگی تصویر نمایش داده شده جلوگیری کند.

به همین دلیل، پیشنهاد می‌شود که شیشه جلو را فقط در یک مرکز خدمات رسانی BMW یا سایر مراکز واجد شرایط یا تعمیرگاه‌های مجاز تعویض کنید.

چراغ‌ها

تجهیزات خودرو

این فصل همهٔ تجهیزات استاندارد، ملی و خاص را که با این سری ارائه می‌شود، تشریح می‌کند. بنابراین تجهیزات خاص انتخاب شده خودروی شما برای مثال به دلیل تجهیزات خاص انتخاب شده یا ورژن خاص کشور موجود نیست، تشریح می‌کند. این موضوع برای کارکردها و سیستم‌های مربوط به ایمنی نیز اعمال می‌شود. قوانین و مقررات مربوطه را در هنگام استفاده از کارکردها و سیستم‌های متناظر رعایت نمایید.

مرور

کلیدها در خودرو



کلید چراغ‌ها در کنار فرمان قرار دارند.

نماد	کارکرد
	کنترل اتوماتیک چراغ‌های رانندگی چراغ‌های جلوی Adaptive
	نور پایین چراغ‌های جلو
	روشنایی صفحهٔ آمپر
	چراغ پارک سمت راست
	چراغ پارک سمت چپ

چراغ‌های جانبی، چراغ نور پایین و چراغ پارک

اطلاعات کلی

موقعیت کلید: ، ،

وقتی حالت آماده به حرکت خاموش است و درب راننده باز باشد، نور بیرونی به طور خودکار در این موقعیت سوئیچ، خاموش می‌شود.

چراغ‌های جانبی

موقعیت کلید:

چراغ‌های خودرو در همه جهات روشن می‌شود. از چراغ‌های جانبی برای مدت زمان‌های طولانی استفاده نکنید؛ در غیر این صورت، آنها ممکن است باتری را خالی کنند و حالت آماده به حرکت ممکن است نتواند فعال شود.

نور پایین

موقعیت کلید:

وقتی حالت آماده به حرکت روشن باشد، نور پایین روشن می‌شود.

نماد	کارکرد
	چراغ‌های مه شکن عقب
	چراغ‌های مه شکن جلو
	چراغ‌های خاموش کنترل اتوماتیک چراغ‌های رانندگی چراغ‌های روشن در طول روز
	چراغ‌های جانبی

چراغ‌های پارک

وقتی خودرو پارک می‌شود، چراغ‌های پارک را در یک طرف می‌توان روشن کرد.

این دکمه را فشار دهید کارکرد

روشن / خاموش کردن
چراغ پارک، راست

روشن / خاموش کردن
چراغ پارک، چپی

- از طریق iDrive:
1. "My Vehicle"
 2. "Vehicle settings"
 3. "Lights"
 4. "Exterior lighting"
 5. "Home lights"
 6. تنظیمات مورد نظر را انتخاب کنید.

کنترل اتوماتیک چراغ‌های رانندگی

اصول

بسته به روشنایی محیط مثلاً در تونل‌ها، در هوای گرگ و میش یا در صورت بارندگی، نور پایین به طور خودکار روشن و خاموش می‌شود.

اطلاعات کلی

آسمان آبی با خورشید پایین روی افق، می‌تواند باعث روشن شدن چراغ‌ها شود.

فعال کردن

موقعیت سوئیچ:

وقتی نور پایین روشن شود، چراغ نشانگر در صفحه آمپر روشن می‌شود.

محدودیت‌های سیستم

کنترل اتوماتیک چراغ‌های رانندگی نمی‌تواند به عنوان جایگزینی برای قضاوت شخصی شما درباره شرایط روشنایی عمل کند و زمانی که لازم است می‌بایست چراغ‌ها را روشن کنید. برای مثال، سنسورها نمی‌توانند مه یا آب و هوای مه آلود را تشخیص دهند. برای جلوگیری از خطرات ایمنی تحت این شرایط، باید چراغ‌ها را به طور دستی روشن کنید.

چراغ‌های خوشامدگو و ویژگی تاخیر
چراغ‌های جلو

چراغ‌های خوشامدگو

اطلاعات کلی

بسته به نوع تجهیزات، نور بیرونی خودرو را می‌توان به جداگانه تنظیم کرد.

فعال کردن / غیرفعال کردن

موقعیت سوئیچ:

از طریق iDrive:

1. "My Vehicle"
 2. "Vehicle settings"
 3. "Lights"
 4. "Exterior lighting"
 5. تنظیمات مورد نظر را انتخاب کنید:
- "Welcome lights" <

چراغ‌های جانبی و چراغ‌های عقب خودرو برای مدت زمان محدودی روشن می‌شوند.

ویژگی تاخیر چراغ جلو

اطلاعات کلی

اگر چراغ‌های نور بالا در حالت آماده به کار روشن باشند، چراغ‌های نور پایین نیز برای مدت زمان معینی روشن می‌مانند.

چراغ‌های روشن در طول روز

اطلاعات کلی

بسته به زاویه فرمان و سایر پارامترها، نور چراغ جلو مسیر جاده را دنبال می‌کند.

برای اجتناب از آزار رساندن به چشم رانندگانی که از جلو می‌آیند، چراغ‌های جلو Adaptive هنگامی که خودرو ساکن است، به طرف راننده نمی‌چرخد.

اگر از مرزهای کشور خارج شده و به کشوری بروید که رانندگی مجاز در سمت مقابل جاده باشد (رجوع به صفحه ۱۴۳) در این صورت چراغ‌های جلو Adaptive ممکن است با محدودیت‌هایی روبرو شوند.

بسته به نوع تجهیزات، چراغ‌های جلو Adaptive شامل یک یا چند سیستم می‌باشد:

- ◀ توزیع متغیر نور، به صفحه ۱۴۱ رجوع کنید.
- ◀ چراغ پیچ، به صفحه ۱۴۲ رجوع کنید.
- ◀ چراغ میدان، به صفحه ۱۴۲ رجوع کنید.

فعال کردن

موقعیت سوییچ: 

هنگامی که حالت آماده به حرکت روشن باشد، چراغ‌های جلو Adaptive فعال خواهند بود.

توزیع متغیر نور

اصول

توزیع متغیر نور، روشنایی مناسبی حتی بهتر از نور جاده را فراهم می‌سازد.

اطلاعات کلی

توزیع نور به طور خودکار، با سرعت خودرو تطبیق پیدا می‌کند. در تجهیزات دارای سیستم مسیریابی، توزیع نور به طور خودکار با اطلاعات مسیریابی و سرعت خودرو تناسب پیدا می‌کند.

نور شهری

محل روشن شده توسط نور چراغ پایین، به طرفین نیز گسترده می‌شود.

روشن / خاموش کردن

موقعیت سوییچ:  0

وقتی حالت آماده به حرکت روشن باشد، چراغ‌های روشن در طول روز، روشن می‌شوند. از طریق iDrive:

۱. "My Vehicle"

۲. "Vehicle settings"

۳. "Lights"

۴. "Exterior lighting"

۵. تنظیمات مورد نظر را انتخاب کنید.

تنظیمات برای پروفایلی ذخیره می‌شود که در حال حاضر استفاده می‌شود.

کارکرد چراغ‌های دینامیکی ECO

اطلاعات کلی

بسته به سرعت و فاصله از خودروی جلویی، نور پایین چراغ جلو، کاهش می‌یابد.

فعال کردن

موقعیت سوییچ: 

حالت رانندگی ECO PRO را فعال کنید. صفحه ۱۲۰ را ملاحظه کنید.

چراغ‌های جلو Adaptive

اصول

چراغ‌های جلو Adaptive، یک سیستم کنترل چراغ جلوی متغیر است که روشنایی بهتر سطح جاده را ممکن می‌کند.

الگوی نوری بزرگراه

عرض روشنایی نور پایین خودرو، گسترده‌تر می‌شود.

می‌شوند خاموش نمی‌شود، با این حال در مناطقی که ممکن است دید خودروهای روبرو را کور کند، پوشیده می‌شود، در این حالت نور بالا کاهش می‌یابد. در این مورد، چراغ نشانگر آبی روشن خواهد ماند.

اگر به کشوری سفر می‌کنید که می‌بایست در سمت مقابل جاده نسبت به شرایط فعلی رانندگی کنید، چراغ‌های جلو می‌بایست تبدیل شوند (به صفحه ۱۴۳ مراجعه کنید)، و سیستم کمکی نور بالا ممکن است با محدودیت‌هایی مواجه شود.

فعال / غیرفعال کردن

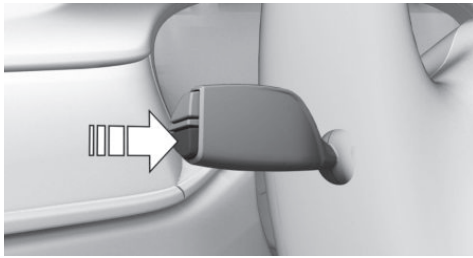

موقعیت سوییچ:

این دکمه را بر روی اهرم چراغ راهنما فشار دهید.

چراغ نشانگر در صفحه آمپر، همراه با روشن شدن چراغ نور پایین، روشن می‌شود.



تغییر حالت بین نور پایین و نور بالا بطور خودکار انجام می‌پذیرد.

چراغ‌های پیچ

در پیچ‌های تند، مثلاً در جاده‌های کوهستانی یا هنگام پیچیدن، یک چراغ اضافی برای روشن کردن قسمت درونی پیچ روشن می‌شود.

چراغ‌های پیچ بسته به زاویه فرمان یا استفاده از چراغ‌های راهنما به طور خودکار روشن می‌شوند.

هنگام رانندگی با دنده عقب، چراغ‌های پیچ ممکن است فارغ از زاویه فرمان، به طور خودکار روشن شوند.

چراغ میدان

اندکی پس از ورود به میدان، چراغ‌های پیچ، در هر دو طرف خودرو روشن می‌شوند تا لبه جاده بهتر روشن شود. به مدت کوتاهی قبل خروج از میدان چراغ‌های پیچ در هر دو طرف مجدداً خاموش می‌شوند.

تنظیم تابش چراغ‌های خود-تراز جلو

چراغ‌های خود-تراز جلو در عملیات شتاب‌گیری و ترمز، به منظور آزار نرساندن به چشم رانندگان جلویی و کسب روشنایی بهینه جاده استفاده می‌شوند.

سیستم کمکی نور بالا

اطلاعات کلی

سیستم کمکی نور بالا اطمینان می‌دهد که نور بالا بنا به اقتضای زمان و هنگامی که شرایط ترافیکی اجازه دهد، به طور خودکار روشن می‌شود. سیستم کمکی نور بالا در سرعت‌های پایین توسط سیستم بطور خودکار روشن نخواهد شد.

سیستم به نور خودروهایی که نزدیک می‌شوند و نور خودروهای جلوی شما و به فضاهایی با روشنایی کافی مثلاً در مناطق مسکونی، واکنش نشان می‌دهد.

راننده می‌تواند در هر زمانی مداخله کند و نور بالا را به صورت معمول روشن و خاموش کند.

اگر خودرو مجهز به چراغ‌های نور بالایی باشد که هنگام تابش طرف مقابل را آزار نمی‌دهد، نور بالا برای خودروهایی که نزدیک

روشن / خاموش کردن

این دکمه را فشار دهید. چراغ نشانگر سبز روشن می‌شود.



اگر کنترل اتوماتیک چراغ‌های رانندگی (به صفحه ۱۴۰ رجوع کنید) فعال باشد، وقتی چراغ‌های مه شکن جلو را روشن می‌کنید، نور پایین به طور خودکار روشن می‌شود.

چراغ مه شکن با قابلیت هدایت

موقعیت سویچ: 

برای نوردهی وسیع‌تر بر سطح جاده در سرعت‌های پایین‌تر از ۱۱۰ کیلومتر بر ساعت، هدایت چراغ مه شکن روشن می‌شود.

چراغ‌های مه شکن عقب

الزامات کارکردی

نور پایین یا چراغ‌های مه شکن جلو، باید قبل از روشن شدن چراغ‌های مه شکن عقب، روشن شده باشند.

روشن / خاموش کردن

این دکمه را فشار دهید. چراغ نشانگر زرد روشن می‌شود.



اگر کنترل اتوماتیک چراغ‌های رانندگی (به صفحه ۱۴۰ رجوع کنید) فعال باشد، وقتی چراغ‌های مه شکن جلو را روشن می‌کنید، نور پایین به طور خودکار روشن می‌شود.

فرمان در سمت چپ / فرمان در سمت راست

اطلاعات کلی

هنگام رانندگی در کشورهایی که فرمان و جهت راندن آنها با کشور شما متفاوت است، می‌بایست از تابش خیره کننده نور چراغ جلو به سمت خودروهایی که از جلو می‌آیند جلوگیری کنید.

هنگامی که سیستم، نور بالا را روشن می‌کند، چراغ نشانگر آبی در صفحه آمپر روشن می‌شود.



سیستم کمکی نور بالا در صورت بالا و پایین کردن دستی، غیرفعال خواهد شد (به صفحه ۱۰۹ مراجعه کنید). برای فعال کردن مجدد سیستم کمکی نور بالا، دکمه روی اهرم چراغ راهنما را فشار دهید.

محدودیت‌های سیستم

سیستم کمکی نور بالا نمی‌تواند به عنوان جایگزینی برای قضاوت شخصی شما در مورد زمان استفاده از نور بالا عمل کند. بنابراین در صورت لزوم، نور بالا را به طور دستی پایین بیاورید. در شرایط زیر، سیستم کاملاً کاربردی نیست و ممکن است مداخله راننده ضروری باشد:

- < در شرایط آب و هوایی بسیار نامطلوب، مانند مه یا بارش سنگین.
- < هنگام تشخیص استفاده کنندگان از جاده‌ای با نور کم مانند عابران پیاده، دوچرخه سواران، اسب سواران و گاری‌ها هنگام رانندگی در نزدیکی قطار، یا در گذرگاه حیوانات در پیچ‌های تنگ، روی تپه‌ها یا فرورفتگی‌ها، در تقاطع‌ها یا هنگامی که در جاده، خودروهایی که نزدیک می‌شوند دید نداشته باشند.
- < در محل‌ها یا روستاهای کم نور یا در جایی که تابلوهای بازتابنده وجود دارند.
- < وقتی شیشه جلوی خودرو در محدوده پشت آینه وسط پوشیده از مه، کثیف یا پوشیده از برچسب و موارد دیگر باشد.

چراغ‌های مه شکن

چراغ‌های مه شکن جلو

الزامات کارکردی

نور پایین یا چراغ‌های جانبی، باید قبل از روشن شدن چراغ‌های مه شکن جلو، روشن شود.

چراغ‌های LED، چراغ‌های جلو Adaptive

اطلاعات کلی

توزیع نور در چراغ‌های جلو، از تابش خیره کننده نور پایین، در کشورهایی که ترافیک در خلاف جهت مرسوم جریان دارد، جلوگیری می‌کند.

چراغ‌های جلو Adaptive

هنگام رانندگی در کشورهایی که فرمان و جهت راندن آنها با کشور شما متفاوت است، با تنظیمات  رانندگی نکنید؛ در غیر این صورت ممکن است در اثر توزیع مختلف نور، تأثیرات خیره کننده‌ای بر دید سایر رانندگان بگذارد.

چراغ‌های جلو Adaptive LED

سوییچ کردن بین حالت‌های چراغ‌های جلو

از طریق iDrive:

۱. "My Vehicle"
۲. "Vehicle settings"
۳. "Lights"
۴. "Exterior lighting"
۵. "Right-hand/left-hand traffic"
۶. تنظیمات مورد نظر را انتخاب کنید.

محدودیت‌های سیستم

سیستم کمکی نور بالا تنها با محدودیت می‌تواند کار کند. چراغ‌های جلو Adaptive تنها با محدودیت می‌توانند کار کنند.

روشنایی صفحه آمپر

الزامات کارکردی

تنظیم روشنایی نور صفحه آمپر تنها هنگامی که چراغ‌های جانبی یا چراغ‌های نورپایین روشن هستند امکان پذیر است.

تنظیم

روشنایی را با کلید چرخشی تنظیم کنید.



چراغ‌های داخلی

اطلاعات کلی

بسته به تجهیزات، چراغ‌های داخلی، چراغ‌های زیر پا، چراغ‌های رو در، چراغ‌های محیطی و چراغ اسپیکر به طور خودکار کنترل می‌شوند.

مرو

دکمه‌ها در خودرو



چراغ‌های داخلی



چراغ‌های مطالعه



روشن / خاموش کردن چراغ‌های داخلی

این دکمه را فشار دهید.



برای خاموش کردن دائمی: این دکمه را فشار دهید و به مدت حدود ۳ ثانیه نگه دارید.

چراغ‌های داخلی در عقب خودرو را می‌توان مستقل روشن و خاموش کرد. این دکمه در قسمت سقف در عقب خودرو قرار دارد.

روشن و خاموش کردن چراغ‌های مطالعه

به صورت دستی

این دکمه را فشار دهید.



بسته به نوع تجهیزات، چراغ‌های مطالعه در جلو و عقب، در کنار چراغ‌های داخلی قرار دارند.

نور محیطی

اطلاعات کلی

بسته به تجهیزات، روشنایی را می‌توان برای برخی چراغ‌ها در داخل خودرو تنظیم کرد.

اگر نور محیطی از طریق iDrive غیرفعال شود، وقتی قفل خودرو باز شود، روشن نخواهد شد.

روشن / خاموش کردن

نور محیط در هنگامی که خودرو باز شود روشن و وقتی خودرو قفل شود، خاموش می‌شود.

از طریق iDrive:

۱. "My Vehicle"

۲. "Vehicle settings"

۳. "Lights"

۴. "Interior lighting"

۵. "Ambient lighting"

تنظیمات انتخاب شده، برای پروفایلی که اکنون در حال استفاده است ذخیره می‌شود.

انتخاب طرح رنگ

از طریق iDrive:

۱. "My Vehicle"

۲. "Vehicle settings"

۳. "Lights"

۴. "Interior lighting"

۵. "Color"

۶. تنظیمات مورد نظر را انتخاب کنید.

تنظیم روشنایی

از طریق iDrive:

۱. "My Vehicle"

۲. "Vehicle settings"

۳. "Lights"

۴. "Interior lighting"

۵. "Brightness"

۶. تنظیمات مورد نظر را انتخاب کنید.

کم نور شدن در هنگام رانندگی

از طریق iDrive:

۱. "My Vehicle"

۲. "Vehicle settings"

۳. "Lights"

۴. "Interior lighting"

۵. "Dimmed for night driving"

روشنایی داخلی برای برخی چراغ‌ها هنگام رانندگی در تاریکی، کم نور می‌شود.

تنظیمات انتخاب شده، برای پروفایلی که اکنون در حال استفاده است ذخیره می‌شود.

سیستم صوتی Bowers & Wilkins

Diamond Surround

اطلاعات کلی

برخی اسپیکرها در خودرو روشن می‌شوند. روشنایی را می‌توان به طور جداگانه تنظیم کرد.

اگر اسپیکرها بی صدا شوند، نور اسپیکر خاموش خواهد شد.

روشن / خاموش کردن

نور اسپیکر در هنگامی که خودرو باز شود روشن و وقتی خودرو قفل شود، خاموش می‌شود.

از طریق iDrive:

۱. "My Vehicle"

۲. "Vehicle settings"

۳. "Lights"

۴. "Interior lighting"

۵. "Bowers & Wilkins"

۶. تنظیمات مورد نظر را انتخاب کنید.

تنظیمات انتخاب شده برای پروفایلی که اکنون در حال استفاده

است، ذخیره می‌شود.

تنظیم روشنایی

از طریق iDrive:

۱. "My Vehicle"

۲. "Vehicle settings"

۳. "Lights"

۴. "Interior lighting"

۵. "Brightness"

۶. تنظیمات مورد نظر را انتخاب کنید.

ایمنی

تجهیزات خودرو

برای کارکردها و سیستم‌های مربوط به ایمنی نیز اعمال می‌شود. قوانین و مقررات مربوطه را در هنگام استفاده از کارکردها و سیستم‌های متناظر رعایت نمایید.

این فصل همه تجهیزات استاندارد، ملی و خاص را که با این سری ارائه می‌شود، تشریح می‌کند. بنابراین تجهیزاتی که در خودروی شما برای مثال به دلیل تجهیزات خاص انتخاب شده یا ورژن خاص کشور موجود نیست، تشریح می‌کند. این موضوع

کیسه‌های هوا

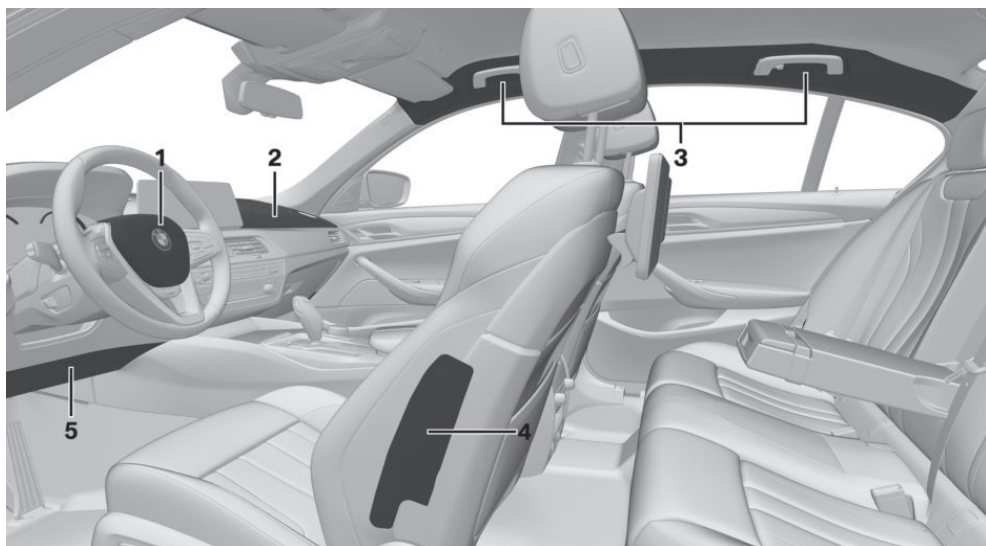

۴ کیسه‌های هوای پهلو

۵ کیسه‌های هوای زانو

۱ کیسه‌های هوای جلو، راننده

۲ کیسه‌های هوای جلو، سرنشین جلو

۳ کیسه‌های هوای سر

کیسه‌های هوای پهلو

در یک ضربه جانبی، کیسه‌های هوای پهلو، از کنار بدن در منطقه قفسه سینه و لگن پشتیبانی می‌کند.

کیسه‌های هوای سر

در یک ضربه جانبی، کیسه‌های هوای سر، از سر پشتیبانی می‌کند.

کیسه‌های هوای جلو

کیسه‌های هوای جلو با واکنش به ضربات جلویی، در شرایطی که کمربندهای ایمنی به تنهایی ایمنی کافی را فراهم نمی‌کنند، به حفاظت از راننده و سرنشین جلو کمک می‌کند.

کیسه هوای زانو

بسته به نوع تجهیزات خودرو:

کیسه هوای زانو در یک ضربه جلویی از پاها پشتیبانی می‌کند.

اقدام حفاظتی

اطلاعات کلی

کیسه‌های هوا، در شرایطی مثل تصادف با شدت کم یا در برخورد از عقب، فعال نمی‌شوند.

اطلاعات درباره اثر محافظتی بهینه کیسه‌های هوا

هشدار

اگر موقعیت صندلی نادرست باشد یا به محل فعالسازی کیسه‌های هوا ضربه وارد شود، سیستم کیسه هوا نمی‌تواند به صورت مطلوب از سرنشین حفاظت کند و حتی ممکن است باعث مصدومیت‌های بیشتر به دلیل فعال‌سازی غلط شود.

خطر مصدومیت جانی وجود دارد. به نکات مربوط به اثر حفاظتی بهینه سیستم کیسه هوا دقت کنید. ▶

فاصله را با کیسه‌های هوا حفظ کنید.

همیشه فرمان را از حلقه دور آن بگیرید. دستان خود را در موقعیت ساعت ۳ و ۹ قرار دهید تا خطر آسیب به دستان یا بازوها را در هنگامی که کیسه هوا فعال می‌شود تا حد امکان پایین نگه دارید.

اطمینان حاصل کنید که سرنشین جلو به درستی نشسته است، یعنی پاهایش در ناحیه کف قرار دارد.

اطمینان حاصل کنید که سرنشینان سرهایشان را با فاصله از کیسه هوای جانبی نگه داشته‌اند.

نباید هیچ فرد، حیوان یا شیئی بین یک کیسه هوا و سرنشین وجود داشته باشد.

از پوشش کیسه هوای جلو در طرف سرنشین جلو به صورت یک محفظه برای نگهداری اشیاء استفاده نکنید.

روی داشبورد و شیشه جلوی طرف سرنشین جلو باید خالی بماند. برای مثال برچسب‌ها یا پوشش‌های چسبناک را نجسباندید و قلاب‌ها یا کابل‌ها را مثلاً برای دستگاه‌های GPS یا تلفن‌های همراه نصب نکنید.

مواد چسبنده را به پنل‌های پوشش کیسه هوا نجسباندید. آنها را به هیچ وجه نپوشانید یا تغییر ندهید.

روکش‌ها، تشک‌ها یا سایر اشیایی را که مناسب صندلی‌های دارای کیسه هوای جانبی یکپارچه نیستند استفاده نکنید.

از آویزان کردن لباس‌هایی مانند کت روی پشتی‌ها خودداری کنید.

هرگز قطعات منفرد یا سیم‌کشی را در سیستم کیسه هوا تغییر ندهید. این امر برای پوشش‌های فرمان، داشبورد و صندلی‌ها نیز صادق است.

سیستم کیسه هوا را جدا نکنید.

حتی وقتی از همه دستورالعمل‌ها بسیار دقیق پیروی می‌کنید، احتمال مصدومیت از جانب تماس با کیسه‌های هوا در شرایط خاص وجود دارد.

صدای احتراق و انفجار ممکن است منجر به اختلال شنوایی کوتاه مدت در اکثر موارد یا اختلال موقت شنوایی در افراد حساس شود.

آمادگی سیستم کیسه هوا برای فعال شدن

نکات ایمنی

هشدار

قطعات خاصی ممکن است بعد از فعال شدن سیستم کیسه هوا داغ شوند. خطر مصدومیت وجود دارد. این قطعات خاص را لمس نکنید. ▶

هشدار

کارهای تعمیراتی نامناسب می‌تواند منجر به خرابی، اختلال در عملکرد یا راه‌اندازی ناخواسته سیستم کیسه هوا شود. در صورت اختلال در عملکرد، سیستم کیسه هوا ممکن است به صورت مورد نظر در صورت وقوع تصادف با شدت لازم کار نکند. خطر مصدومیت جانی وجود ندارد. سیستم را در یک مرکز خدمات رسانی BMW یا سایر مراکز واجد شرایط یا تعمیرگاه‌های مجاز مورد بازدید قرار دهید. ▶

مرور

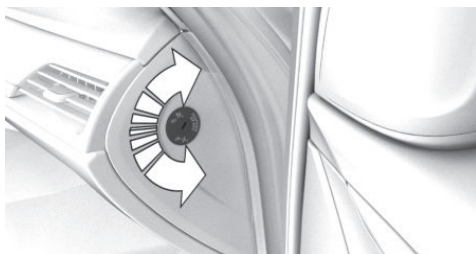

سوئیچ مربوط به کیسه‌های هوای سرنشین جلو، در قسمت بیرونی داشبورد قرار دارد.

غیرفعالسازی کیسه هوای سرنشین جلو



۱. کلید را داخل کرده و به میزان لازم، آن را به سمت داخل فشار دهید.
۲. هنگامی که کلید به سمت داخل فشرده شده، آن را تا حد ممکن، به سمت OFF بچرخانید. هنگامی که به موقعیت OFF رسیدید، کلید را خارج کنید.
۳. اطمینان حاصل کنید که سوئیچ، تا آخر پیش رفته است. در این صورت، کیسه‌های هوا غیرفعال شده‌اند. کیسه‌های هوای سرنشین جلو غیرفعال شده‌اند. کیسه هوای راننده همچنان فعال است. چنانچه صندلی کودک بر روی صندلی جلو قرار ندارد، سیستم کیسه‌های هوای صندلی جلو را فعال کنید تا در صورت لزوم هنگام تصادف، فعال شوند. وضعیت کیسه‌های هوا بر روی چراغ نشانگر، روی نمد سقف نمایش داده می‌شود. به صفحه ۱۵۰ مراجعه کنید.

نمایش بر روی صفحه آمپر

وقتی حالت آماده به حرکت روشن باشد، چراغ هشدار در صفحه آمپر به طور مختصر روشن می‌شود و بدین وسیله آمادگی کارکرد کل سیستم کیسه هوا و کشنده‌های کمربند را نشان می‌دهد.



اختلال در عملکرد

هنگامی که حالت آماده به حرکت روشن باشد، چراغ هشدار روشن نمی‌شود. چراغ هشدار به طور مداوم روشن است. سیستم را مورد بازدید قرار دهید.



بجز کشورهای استرالیا / نیوزلند: سویچ کیسه هوای سرنشین جلو

اصول

هنگامی که صندلی کودک بر روی صندلی جلو قرار می‌گیرد، کیسه هوای جلو و کیسه هوای کناری سرنشین جلو به وسیله یک سوئیچ، قابلیت غیرفعال شدن دارند.

اطلاعات کلی

کیسه هوای جلو و کیسه هوای کناری توسط کلید یکپارچه ریموت کنترل قابل فعالسازی یا غیرفعالسازی هستند.

محافظت فعال از عابر پیاده

اصول

با سیستم محافظت فعال از عابر پیاده، هنگام برخورد خودرو با عابر پیاده، در موتور بالا می‌آید. سنسورهای زیر سپر برای تشخیص عابر استفاده می‌شوند.

اطلاعات کلی

وقتی سیستم محافظت از عابر پیاده فعال شود، فضای زیر در موتور به منظور جلوگیری از ضربه به سر عابر، تغییر شکل می‌دهد.

نکات ایمنی

هشدار

چنانچه قطعات لولا یا قفل در موتور لمس شود، ممکن است سیستم محافظت از عابر پیاده، بطور نامطلوب فعال شود. خطر جراحت و آسیب رسیدن به تجهیزات خودرو وجود دارد. به قطعات لولا و قفل در موتور دست نزنید. ▶

هشدار

ایجاد تغییرات در سیستم محافظت از عابر پیاده می‌تواند منجر به نقص سیستم، اختلال در عملکرد و یا فعال شدن اتفاقی آن شود. خطر جراحت یا آسیب جانی وجود خواهد داشت. قطعات یا سیم کشی‌های سیستم محافظت از عابر پیاده را در هیچ شرایطی دستکاری نکنید. سیستم را باز و جدا نکنید. ▶

هشدار

تعمیرات غیر صحیح بر روی سیستم، می‌تواند منجر به نقص، اختلال و فعال شدن تصادفی آن شود. اگر در سیستم اختلال ایجاد شود، ممکن است نتواند علیرغم شدت تصادف، به درستی فعال شود. خطر جراحت یا مرگ وجود دارد. سیستم را توسط مراکز خدمات رسانی BMW یا سایر مراکز واجد شرایط یا تعمیرگاه‌های مجاز بازبینی و تعمیر کنید. ▶



فعالسازی کیسه‌های هوای سرنشین جلو



۱. کلید را داخل کرده و به میزان لازم، آن را به سمت داخل فشار دهید.
۲. هنگامی که کلید به سمت داخل فشرده شده است، آن را تا حد ممکن، به سمت ON بچرخانید. هنگامی که به انتها رسید، کلید را خارج کنید.
۳. اطمینان حاصل کنید که سوئیچ، تا آخر پیش رفته است. در این صورت، کیسه‌های هوا فعال شده‌اند. کیسه‌های هوای سرنشین جلو فعال شده‌اند و در صورت نیاز می‌توانند عمل کنند.

چراغ نشانگر برای کیسه‌های هوای صندلی سرنشین جلو

چراغ نشانگر برای کیسه هوای صندلی سرنشین جلو در سقف، وضعیت عملیاتی کیسه هوای صندلی سرنشین جلو را نشان می‌دهد. بعد از این که حالت آماده به حرکت روشن شود، چراغ به طور کوتاه روشن می‌شود و سپس نشان می‌دهد که کیسه‌های هوا فعال یا غیرفعال هستند.

نماد	عملکرد
	چنانچه کیسه هوای سرنشین جلو فعال شود، چراغ نشانگر برای مدت کوتاهی روشن شده و سپس خاموش می‌شود.
	زمانی که کیسه‌های هوای صندلی جلو غیرفعال شود، چراغ نشانگر همچنان روشن می‌ماند.

ایمنی هوشمند

اصول

ایمنی هوشمند، عملیات مرکزی سیستم‌های کمکی راننده را ممکن می‌کند.

اطلاعات کلی

بسته به چگونگی تجهیزات خودرو، ایمنی هوشمند متشکل از یک یا چند سیستم است که می‌تواند به جلوگیری از برخورد قریب الوقوع کمک کند.

- ◀ هشدار برخورد از جلو با کارکرد ترمز ملایم، به صفحه ۱۵۲ رجوع کنید.
- ◀ سیستم کمکی دستیار پیشگیری به صفحه ۱۵۶ رجوع کنید.
- ◀ هشدار عابر پیاده با کارکرد ترمز شهری، به صفحه ۱۵۹ رجوع کنید.
- ◀ دید در شب با تشخیص عابر پیاده و حیوان، به صفحه ۱۶۱ رجوع کنید.
- ◀ هشدار خروج از لاین، به صفحه ۱۶۵ رجوع کنید.
- ◀ هشدار تغییر لاین، به صفحه ۱۶۸ رجوع کنید.
- ◀ هشدار برخورد جانبی، به صفحه ۱۷۲ رجوع کنید.
- ◀ هشدار حق تقدم مسیر، به صفحه ۱۷۵ رجوع کنید.

نکات ایمنی

هشدار

نشانگرها و هشدارها مسئولیت شخصی را نفی نمی‌کند. به دلیل محدودیت‌های سیستم، هشدارها یا واکنش‌های سیستم ممکن است اعلام نشود یا بسیار دیر یا نادرست اعلام شود. خطر تصادف وجود دارد. سبک رانندگی را با شرایط ترافیک تنظیم کنید. ترافیک را با دقت تحت نظر بگیرید و در شرایط مربوطه به شکل فعال مداخله کنید. ▶

هشدار

به دلیل محدودیت‌های سیستم، کارکردهای خاصی ممکن است در حین روشن کردن به کمک بکسل/بکسل کردن با سیستم‌های فعال ایمنی هوشمند، مانند هشدار برخورد از جلو با کارکرد ترمز سبک، با اختلال در عملکرد مواجه شوند. خطر

محدودیت‌های سیستم

سیستم محافظت از عابر پیاده تنها در سرعت‌های ۳۰ الی ۵۵ کیلومتر در ساعت فعال خواهد شد.

به دلایل ایمنی، سیستم ممکن است در شرایطی نادر، هنگام برخورد، زمانی که تشخیص عابر پیاده با ابهام و تردید مواجه است، فعال شود. مثلاً در موارد زیر:

- ◀ هنگام برخورد با ستون یا تیر و یا سطوح بزرگ زباله.
- ◀ برخورد با حیوانات.
- ◀ برخورد با تخته سنگ.
- ◀ رفتن به میان توده برف.

سیستم فعال شده محافظت از عابر پیاده

هشدار

در پی فعال شدن سیستم و یا آسیب به آن، عملکرد سیستم می‌تواند محدود شده و یا دیگر قابل استفاده نباشد. خطر جراحت یا مرگ وجود دارد. پس از فعال شدن سیستم و یا آسیب دیدن آن، سیستم را توسط مراکز خدمات رسانی BMW یا سایر مراکز واجد شرایط یا تعمیرگاه‌های مجاز مورد بازبینی قرار دهید. ▶

هشدار

باز کردن در موتور هنگام فعال شدن سیستم محافظت از عابر پیاده، می‌تواند منجر به آسیب به در موتور یا سیستم محافظت شود. در موتور را پس از نمایش داده شدن پیام Check Control باز نکنید. خطر آسیب به تجهیزات وجود دارد. سیستم را توسط مراکز خدمات رسانی BMW یا سایر مراکز واجد شرایط یا تعمیرگاه‌های مجاز مورد بازبینی قرار دهید. ▶

اختلال در عملکرد

یک پیام Check Control نمایش داده می‌شود. سیستم عمل کرده است و یا دچار نقص شده است. بی‌درنگ با سرعت ملایم به سمت مراکز خدمات رسانی BMW یا سایر مراکز واجد شرایط یا تعمیرگاه‌های مجاز بروید و سیستم را بازدید کنید. 

تصادف وجود دارد. قبل از روشن کردن به کمک بکسل / بکسل کردن خودرو، همه سیستم‌های ایمنی هوشمند را خاموش کنید. ▶

مرور

دکمه در خودرو



ایمنی هوشمند

روشن / خاموش کردن

برخی سیستم‌های ایمنی هوشمند بعد از هر بار شروع به حرکت، به طور خودکار فعال می‌شوند. برخی سیستم‌های ایمنی هوشمند براساس آخرین تنظیمات فعال می‌شوند.

این دکمه را فشار دهید وضعیت

دکمه به رنگ سبز روشن می‌شود: همه سیستم‌های ایمنی هوشمند روشن هستند.

دکمه به رنگ نارنجی روشن می‌شود: برخی سیستم‌های ایمنی هوشمند خاموش هستند.

دکمه روشن نمی‌شود: همه سیستم‌های ایمنی هوشمند خاموش هستند.

این دکمه را فشار دهید:

منو برای سیستم ایمنی هوشمند نمایش داده می‌شود.

اگر همه سیستم‌های ایمنی هوشمند خاموش باشند، همه سیستم‌ها اکنون روشن می‌شوند.

"Configure INDIVIDUAL": بسته به نوع تجهیزات، سیستم‌های ایمنی هوشمند را می‌توان به طور جداگانه پیکربندی کرد. تنظیمات جداگانه فعال و برای پروفایلی که در حال حاضر مورد استفاده قرار می‌گیرد ذخیره می‌شوند. به محض این که تنظیمات در منو تغییر کند، همه تنظیمات منو فعال می‌شوند.

این دکمه را به طور مکرر فشار دهید. بین تنظیمات زیر جابجا می‌شود:

"ALL ON": همه سیستم‌های ایمنی هوشمند روشن هستند. برای کارکردهای فرعی، مثل تنظیمات زمان هشدار، تنظیمات اساسی فعال هستند.

"INDIVIDUAL": سیستم‌های ایمنی هوشمند براساس تنظیمات فردی روشن می‌شوند.

برخی سیستم‌های ایمنی هوشمند را نمی‌توان به طور جداگانه خاموش کرد.

این دکمه را فشار دهید و نگه دارید:

همه سیستم‌های ایمنی هوشمند خاموش می‌شوند.

هشدار برخورد از جلو به همراه کارکرد ترمز ملایم

اصول

این سیستم می‌تواند به پیشگیری از تصادف کمک کند. اگر سیستم نتواند از تصادف جلوگیری کند، سرعت برخورد را کاهش خواهد داد.

این سیستم قبل از برخورد قریب الوقوع یک زنگ هشدار را به صدا در می‌آورد و در صورت نیاز ترمز را به طور مستقل به کار می‌اندازد.

اطلاعات کلی

این سیستم با استفاده از یک دوربین کنترل می‌شود. اگر سنسورهای رادار نصب شده باشند، هشدار برخورد از جلو،

هشدار 

به دلیل محدودیت‌های سیستم، کارکردهای خاص ممکن است در حین روشن کردن به کمک بکسل/بکسل کردن با سیستم‌های فعال ایمنی هوشمند مانند هشدار برخورد از جلو با کارکرد ترمز سبک با اختلال در عملکرد مواجه شوند. خطر تصادف وجود دارد. قبل از روشن کردن به کمک بکسل/بکسل کردن خودرو، همه سیستم‌های ایمنی هوشمند را خاموش کنید. ▶

مرور**دکمه درون خودرو**

ایمنی هوشمند 

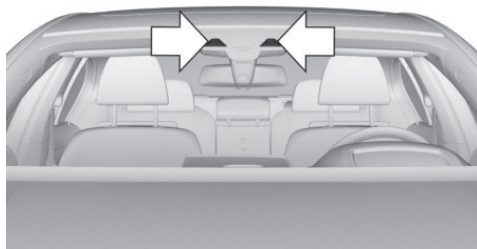
دوربین

دوربین نزدیک آینه وسط نصب می‌شود. شیشه جلو در ناحیه پشت آینه وسط را تمیز و شفاف نگه دارید.

توسط سنسور رادار کروز کنترل هم کنترل می‌شوند. هشدار برخورد متقاطع زمانی که سنسور رادار نصب شده باشد: اگر خطر برخورد با ترافیک متقاطع در یک تقاطع تشخیص داده شود، یک هشدار مضاغف اجرا می‌شود. هشدار برخورد از جلو حتی در صورتی که کروز کنترل غیرفعال باشد نیز قابل دسترسی است. با نزدیک شدن عمدی خودرو به یک خودروی دیگر، هشدار برخورد و مداخله ترمز، برای اجتناب از واکنش‌های احتمالی اشتباه سیستم به تأخیر می‌افتد. این سیستم یک هشدار دو مرحله‌ای را درباره خطر احتمالی برخورد با خودروهایی که حداقل دارای سرعتی حدود ۵ کیلومتر هستند ایجاد می‌کند. زمان هشدارها ممکن است براساس وضعیت کنونی رانندگی تغییر کند.

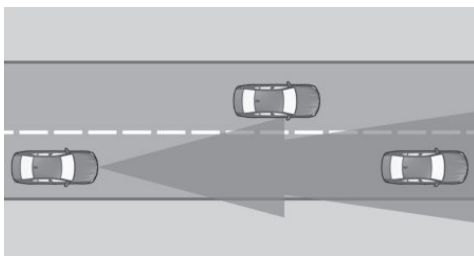
محدوده تشخیص

اگر اشیاء توسط سیستم تشخیص داده شوند، به آنها واکنش نشان می‌دهد. هشدار برخورد متقاطع: خودروهایی که به صورت متقاطع به خودرو شما نزدیک می‌شوند، به محض اینکه در محدوده سنسور قرار گیرند شناسایی می‌شوند.

نکات ایمنی**هشدار** 

نشانگرها و هشدارها مسئولیت شما را نمی‌کند. به دلیل محدودیت‌های سیستم، هشدارها یا واکنش‌های سیستم ممکن است اعلام نشود یا بسیار دیر یا نادرست اعلام شود. خطر تصادف وجود دارد. سبک رانندگی را با شرایط ترافیک تنظیم کنید. ترافیک را با دقت تحت نظر بگیرید و در شرایط مربوطه به طور فعال مداخله کنید. ▶

با اکتیو کروز کنترل (Active Cruise Control): سنسور رادار

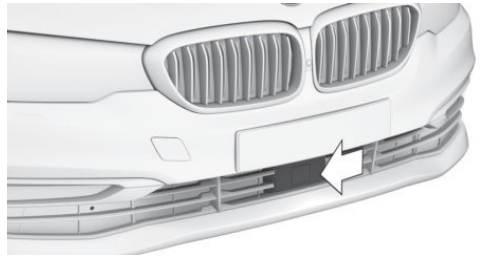

سنسور رادار در قسمت پایین سپر جلو نصب می‌شود.
سنسور رادار را همیشه تمیز و بدون مانع نگه دارید.

روشن / خاموش کردن

روشن کردن اتوماتیک

سیستم بعد از هر شروع رانندگی به طور خودکار فعال می‌شود.

روشن / خاموش کردن دستی

این دکمه را فشار دهید:



منو برای سیستم ایمنی هوشمند نمایش داده می‌شود.

اگر همه سیستم‌های ایمنی هوشمند خاموش باشند، همه سیستم‌ها اکنون روشن می‌شوند.

"Configure INDIVIDUAL": بسته به نوع تجهیزات، سیستم‌های ایمنی هوشمند را می‌توان جداگانه پیکربندی کرد. تنظیمات جداگانه فعال و برای پروفایلی ذخیره می‌شوند که در حال حاضر استفاده می‌شود. به محض این که تنظیمات در منو تغییر کند، همه تنظیمات منو فعال می‌شوند.

این دکمه را مکرر فشار دهید. بین تنظیمات زیر جابجا می‌شود:



"ALL ON": همه سیستم‌های ایمنی هوشمند روشن هستند. برای کارکردهای فرعی، تنظیمات پایه‌ای فعال هستند.
"INDIVIDUAL": سیستم‌های ایمنی هوشمند براساس تنظیمات فردی روشن می‌شوند.

برخی سیستم‌های ایمنی هوشمند را نمی‌توان به طور جداگانه خاموش کرد.

این دکمه را فشار دهید و نگه دارید:



همه سیستم‌های ایمنی هوشمند خاموش می‌شوند.

این دکمه را فشار دهید وضعیت

دکمه به رنگ سبز روشن می‌شود:
همه سیستم‌های ایمنی هوشمند روشن هستند.



دکمه به رنگ نارنجی روشن می‌شود: برخی سیستم‌های ایمنی هوشمند خاموش هستند.



دکمه روشن نمی‌شود: همه سیستم‌های ایمنی هوشمند خاموش هستند.



تنظیم زمان هشدار

از طریق iDrive:

۱. "My Vehicle"

۲. "Vehicle settings"

۳. "Intelligent Safety"

۴. "Collision Warning"

۵. تنظیمات مورد نظر را انتخاب کنید.

زمان انتخاب شده برای پروفایلی ذخیره می‌شود که در حال حاضر استفاده می‌شود.

هشدار به همراه کارکرد ترمز

نمایش

اگر برخورد با خودروی شناسایی شده قریب‌الوقع باشد، یک علامت هشدار در صفحه آمپر و در Head-Up Display ظاهر می‌شود.

بعلاوه، اگر خطر برخورد وجود داشته باشد، این سیستم می‌تواند با مداخله اتوماتیک ترمز، کمک بیشتری کند.

در سرعت‌های پایین، این ترمز می‌تواند خودرو را به طور کامل متوقف کند.

گیربکس دستی: از زمان گرفتن ترمز تا زمان توقف کامل، موتور ممکن است متوقف شود.

مداخله ترمز تا سرعت حدود ۸۰ کیلومتر در ساعت انجام می‌شود.

مداخله ترمز فقط در صورتی انجام می‌شود که سیستم کنترل پایداری متوقف نشده باشد؛ مثلاً در اثر غیرفعال شدن کنترل پایداری دینامیکی DSC.

مداخله ترمز را می‌توان با فشار روی پدال گاز یا حرکت دادن فرمان قطع کرد.

تشخیص شیء ممکن است محدود شود. محدودیت‌های محدوده تشخیص و محدودیت‌های کارکردی باید در نظر گرفته شوند.

با سنسور رادار و اکتیو کروز کنترل: مداخله ترمز

هشدار از شما می‌خواهد تا شخصاً واکنش نشان دهید. در حین یک هشدار، حداکثر نیروی ترمز در هنگامی که ترمز گرفته شود، مورد استفاده قرار می‌گیرد. پایتان را با سرعت و قدرت کافی روی پدال ترمز فشار دهید.

بعلاوه، اگر خطر برخورد وجود داشته باشد، این سیستم می‌تواند با مداخله اتوماتیک ترمز، به کمک راننده بیاید.

این مداخله می‌تواند خودرو را کاملاً متوقف کند.

مداخله ترمز فقط در صورتی انجام می‌شود که کنترل پایداری دینامیکی (DSC) غیر فعال نشده باشد.

بالای سرعت حدود ۲۱۰ کیلومتر بر ساعت، مداخله ترمز به عنوان یک فشار ترمز مختصر رخ می‌دهد. هیچ تاخیری رخ نمی‌دهد.

مداخله ترمز را می‌توان با فشار روی پدال گاز یا حرکت دادن فرمان قطع کرد.

هشدار برخورد متقاطع: اگر خودرویی از بغل به شما نزدیک شود، هیچ مداخله ترمزی در کار نخواهد بود.

تشخیص شیء می‌تواند محدود باشد. محدودیت‌های محدوده تشخیص و محدودیت‌های کارکردی باید در نظر گرفته شوند.

نماد اندازه‌گیری

علامت قرمز رنگ می‌شود: پیش هشدار. ترمز کنید و فاصله را زیاد کنید.



علامت به رنگ قرمز چشمک می‌زند و یک سیگنال صوتی به صدا در می‌آید: هشدار حاد. از شما خواسته می‌شود که با ترمز گرفتن یا انجام مانور مداخله نمایید.



هشدار برخورد جانبی
نماد به رنگ قرمز چشمک می‌زند و یک سیگنال صوتی به صدا در می‌آید: هشدار حاد، در حالتی که خودرو به شکل متقاطع به مسیر حرکت شما نزدیک می‌شوند.
سیستم اشاره می‌کند که شما می‌بایست ترمز کنید و یا مانور گریز انجام دهید.



یا



پیش هشدار

مثلاً وقتی که خطر قریب الوقوع یک برخورد وجود داشته باشد یا فاصله با خودروی جلویی بسیار کم باشد، این هشدار صادر می‌شود.

هنگامی که پیش هشدار صادر می‌شود، راننده باید شخصاً مداخله کند.

هشدار حاد به همراه کارکرد ترمز

هشدار حاد در صورت خطر قریب الوقوع یک برخورد در هنگامی که خودرو به شیئی دیگر با اختلاف سرعت بسیار زیاد نزدیک می‌شود، نمایش داده می‌شود.

هنگامی که هشدار حاد صادر می‌شود، راننده باید شخصاً مداخله کند. یک مداخله اتوماتیک ترمز، در صورت خطر برخورد به کمک راننده می‌آید.

هشدار حاد می‌تواند حتی بدون هیچ پیش هشدار، صادر شود.

مداخله ترمز: کارکرد ترمز شهری

هشدار از شما می‌خواهد تا شخصاً واکنش نشان دهید، در حین یک هشدار، حداکثر نیروی ترمز در هنگامی که ترمز گرفته شود، مورد استفاده قرار می‌گیرد. پایتان را با سرعت و قدرت کافی

روی پدال ترمز فشار دهید.

محدودیت‌های سیستم

محدودیت‌های عملکردی

- این سیستم در شرایط زیر ممکن است کاملاً کاربردی نباشد:
- ◀ در مه، باران، آب پاشیده شده یا برف سنگین.
 - ◀ در پیچ‌های شدید.
 - ◀ اگر سیستم‌های کنترل پایداری رانندگی محدود یا غیرفعال باشند، مثلاً **DSC OFF**.
 - ◀ اگر ناحیهٔ شیشهٔ جلو در جلوی آینهٔ وسط کثیف یا پوشیده شده باشد.
 - ◀ بسته به تجهیزات: اگر سنسور رادار کثیف یا پوشیده شده باشد.
 - ◀ تا ده ثانیه پس از استارت موتور با استفاده از دکمهٔ **Start/Stop**.
 - ◀ در حین کالیبراسیون دوربین بلافاصله بعد از تحویل خودرو.
 - ◀ اگر اثرات کورکنندگی ثابتی به دلیل نور ورودی مثلاً از طرف خورشید با ارتفاع پایین، در آسمان وجود داشته باشد.

نکات ایمنی

هشدار



بخاطر محدودیت‌ها، سیستم ممکن است به درستی واکنش نشان ندهد و یا اصلاً واکنش نشان ندهد. خطر تصادف یا آسیب به خودرو وجود دارد. به نکات مربوط به محدودیت‌های سیستم توجه کنید و در صورت لزوم، فعالانه مداخله کنید. ▶

حد پیشینه سرعت

در سرعت‌های بیش از ۲۵۰ کیلومتر بر ساعت، سیستم موقتاً غیرفعال می‌شود. به محض اینکه سرعت از این مقدار پایین‌تر بیاید، سیستم بنابر تنظیمات خود، عمل خواهد کرد. هشدار برخورد متقاطع: سیستم به خودروهایی که با سرعت کمتر از ۸۰ کیلومتر بر ساعت از بغل به شما نزدیک می‌شوند، واکنش نشان خواهد داد.

حساسیت هشدار

هر چه حساسیت تنظیمات هشدار بیشتر باشد، مثل زمان هشدار، هشدارهای بیشتری نمایش داده می‌شود. با این حال، ممکن است هشدارهای زودرس بیشتری اعلام شوند.

محدودهٔ تشخیص

پتانسیل تشخیص سیستم محدود است. در نتیجه ممکن است سیستم واکنش نشان ندهد یا با تاخیر واکنش نشان دهد.

برای مثال، شرایط زیر ممکن است تشخیص داده نشوند:

- ◀ خودروهایی دارای سرعت کم هستند و شما با سرعت زیاد به آنها نزدیک می‌شوید.
- ◀ خودروهایی که ناگهانی در مقابل شما منحرف می‌شوند یا خودروهایی که سرعت خود را به شدت کم می‌کنند.
- ◀ خودروهایی که عقب آنها شکل نامعمول دارد.
- ◀ خودروهای دو چرخ در جلوی شما.
- ◀ با هشدار برخورد متقاطع: در صورتی که سرعت خودروهایی که بصورت متقاطع می‌آیند از سرعت شما بیشتر باشد.

سیستم کمکی دستیار پیشگیری

اصول

سیستم، برای جلوگیری از بروز حادثه مثل برخورد با موانعی که ناگهان ظاهر می‌شوند، در شرایط خاص به کمک راننده می‌آید.

اطلاعات کلی

چنانچه امکان مانور گریز وجود داشته باشد، سیستم اعلام هشدار کرده و جهت کمک به راننده مداخله می‌کند. سنسورها فضای اطراف خودرو را زیر نظر خواهند داشت. فضاهای شناسایی شده برای جهت گیری فرمان استفاده می‌شود و جهت گیری فرمان نیز از طرف سیستم، با عملکردی خاص در جهتی که راننده برای مانور انتخاب می‌کند، بطور ایمن تقویت می‌شود.



سپر جلو، در طرفین.



سپر عقب.

سپرها را در ناحیهٔ رادارهای سنسور تمیز و بدون آلودگی نگاه دارید.

دوربین

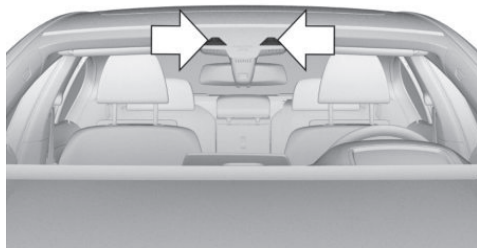

دوربین در قسمت آینهٔ وسط تعبیه شده است. شیشهٔ جلوی خودرو را در ناحیه آینهٔ وسط، تمیز و شفاف نگاه دارید.

الزامات کارکردی

- ◀ هشدار برخورد از جلو به همراه کارکرد ترمز روشن باشد (به صفحهٔ ۱۵۲ مراجعه کنید).
- ◀ سنسورها فضای کافی را در اطرف خودرو پیدا کنند.

محدودهٔ تشخیص

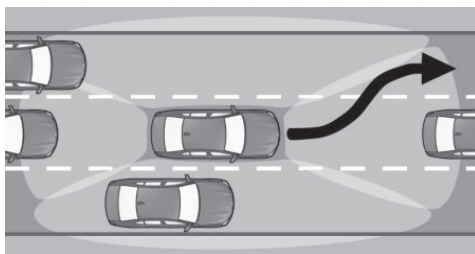

سیستم، به اشیاء شناسایی شده واکنش نشان می‌دهد.

نکات ایمنی

هشدار

این سیستم، مسئولیت شما را برای ارزیابی صحیح وضعیت ترافیک نمی‌کند. این سیستم براساس محدودیت‌هایش نمی‌تواند به طور مستقل به همهٔ شرایط ترافیکی واکنش نشان دهد. خطر تصادف وجود دارد. سبک رانندگی را با شرایط ترافیک تنظیم کنید. ترافیک را خیلی دقیق در نظر بگیرید و در شرایط مربوطه فعالانه مداخله کنید. ▶

مرور

سنسور رادار

سنسورهای رادار در درون سپرها تعبیه شده اند.

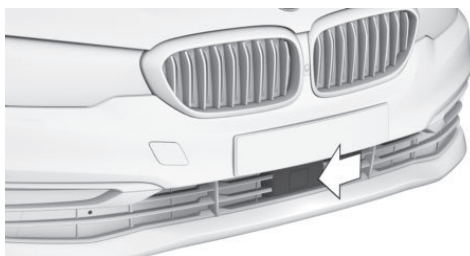

سپر جلو، در مرکز.

روشن / خاموش کردن

سیستم هر بار، در آغاز حرکت خودرو، بطور خودکار فعال می‌شود.

محدوده تشخیص

توانایی تشخیص سیستم، محدود است. به همین علت، سیستم ممکن است واکنش ندهد و یا با تاخیر واکنش دهد.



ممکن است موارد زیر تشخیص داده نشوند:

- ◀ هنگام نزدیک شدن سریع به خودرویی که سرعتش کم است.
- ◀ خودروهایی که ناگهانی منحرف شده‌اند و یا با شدت ترمز کرده‌اند.
- ◀ خودروهایی با ظاهر نامعمول در عقب.
- ◀ وسایل نقلیه دوچرخ در جلوی ما.

هشدار با سیستم کمکی دستیار پیشگیری

نمایش بر روی صفحه آمپر

چنانچه خطر برخورد با یک خودروی شناسایی شده وجود داشته باشد، یک نماد هشدار بر روی صفحه آمپر و Head-up Display نمایش داده می‌شود.

نماد	اندازه گیری
	نماد به رنگ قرمز روشن می‌شود: پیش هشدار.
	نماد به رنگ قرمز چشمک زده و یک سیگنال صوتی به صدا در می‌آید: هشدار حاد. سیستم اشاره می‌کند که شما می‌بایست ترمز گرفته یا مانور گریز انجام دهید.

محدودیت‌های عملکردی

این کارکرد، مثلاً در موارد زیر ممکن است با محدودیت مواجه شود:

- ◀ در مه غلیظ، باران، آب پاشیده شده یا برف سنگین.
- ◀ در پیچ‌های شدید.
- ◀ اگر سیستم‌های کنترل پایداری رانندگی، محدود یا غیرفعال باشند، مثلاً DSC OFF.
- ◀ اگر ناحیه شیشه جلو در جلوی آینه وسط کثیف یا پوشیده شده باشد.
- ◀ بسته به نوع تجهیزات: اگر سنسور رادار کثیف یا پوشیده شده باشد.
- ◀ تا ده ثانیه پس از استارت موتور با استفاده از دکمه Start/Stop.
- ◀ در حین کالیبراسیون دوربین بلافاصله بعد از تحویل خودرو.
- ◀ اگر اثرات کورکنندگی ثابتی به دلیل نور ورودی مثلاً از طرف خورشید با ارتفاع پایین، در آسمان وجود داشته باشد.

هشدار حاد با سیستم کمکی دستیار پیشگیری

یک هشدار حاد هنگام برخورد قریب الوقوع خودرو؛ زمانیکه با تفاضل سرعت زیاد به یک شیء نزدیک می‌شود، نشان داده می‌شود.

در زمان هشدار حاد، راننده باید شخصاً دخالت کند. سیستم در صورت خطر برخورد، به راننده برای انجام مانور سریع کمک می‌کند.

هشدار حاد می‌تواند بدون هیچ پیش‌هشدار، صادر شود.

محدودیت‌های سیستم

نکات ایمنی

هشدار

به‌خاطر محدودیت‌ها، سیستم ممکن است به درستی واکنش نشان ندهد و یا اصلاً واکنش نشان ندهد. خطر تصادف یا آسیب به خودرو وجود دارد. به نکات مربوط به محدودیت‌های سیستم توجه کنید و در صورت لزوم، فعالانه مداخله کنید. ▶

نکات ایمنی

هشدار 

نشانه‌ها و هشدارها مسئولیت شما را نمی‌کند. به دلیل محدودیت‌های سیستم، هشدارها یا واکنش‌های سیستم ممکن است دیر عمل کند و یا اصلاً عمل نکنند. خطر تصادف وجود دارد. سبک رانندگی را با شرایط ترافیک تنظیم کنید. ترافیک را با دقت تحت نظر بگیرید و در شرایط مربوطه به فعالانه مداخله کنید. ▶

هشدار 

به دلیل محدودیت‌های سیستم، کارکردهای خاص ممکن است در روشن کردن به کمک بکسل/بکسل کردن با سیستم‌های فعال ایمنی هوشمند مانند هشدار برخورد از جلو با کارکرد ترمز سبک با اختلال در عملکرد مواجه شوند. خطر تصادف وجود دارد. قبل از روشن کردن به کمک بکسل/بکسل کردن خودرو، همه سیستم‌های ایمنی هوشمند را خاموش کنید. ▶

مرور کلی

دکمه در خودرو



ایمنی هوشمند



هشدار عابر پیاده با کارکرد ترمز شهری

اصول

این سیستم می‌تواند به پیشگیری از برخورد با عابران پیاده کمک کند. اگر خطر یک برخورد قریب الوقوع با عابر پیاده در مکان‌های شهری تشخیص داده شود، سیستم یک هشدار صادر می‌کند و بوسیله کارکرد ترمز، به راننده کمک می‌کند.

اطلاعات کلی

این سیستم برخوردهای احتمالی با عابران پیاده در سرعت‌های بین ۱۰ الی ۶۰ کیلومتر در ساعت را هشدار می‌دهد. سیستم به افرادی که درون محدوده تشخیص هستند، واکنش نشان می‌دهد. سیستم، توسط دوربینی که در محدوده آینه وسط خودرو تعبیه شده است، کنترل می‌شود.

محدوده تشخیص

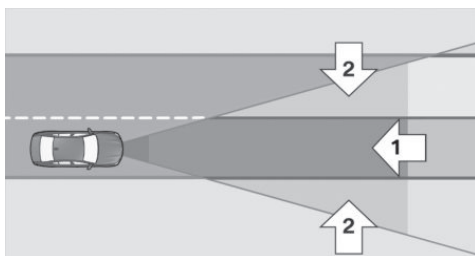

ناحیه تشخیص در جلوی خودرو به دو منطقه تقسیم می‌شود: < منطقه مرکزی (فلش ۱) که مستقیماً در جلوی خودرو است.

< منطقه گسترده (فلش ۲) به سمت راست و چپ. اگر عابران پیاده درون منطقه مرکزی قرار داشته باشند، برخورد اجتناب ناپذیر خواهد بود. هشدار در مورد عابران پیاده‌ای که درون منطقه گسترده هستند فقط در صورتی صادر می‌شود که به سمت منطقه مرکزی حرکت کنند.

دوربین

برخی سیستم‌های ایمنی هوشمند را نمی‌توان جداگانه خاموش کرد.

این دکمه را فشار دهید و نگه دارید:



همه سیستم‌های ایمنی هوشمند خاموش می‌شوند.

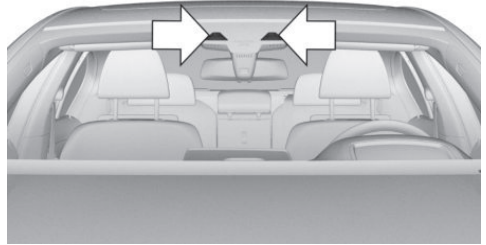

دوربین نزدیک آینه وسط نصب می‌شود.

شیشه جلو در ناحیه پشت آینه وسط را تمیز و شفاف نگه دارید.

روشن / خاموش کردن

روشن کردن اتوماتیک

سیستم بعد از هر بار شروع به رانندگی به طور خودکار فعال می‌شود.

روشن / خاموش کردن دستی

این دکمه را فشار دهید:



منو برای سیستم ایمنی هوشمند نمایش داده

می‌شود.

اگر همه سیستم‌های ایمنی هوشمند خاموش بوده باشند، همه سیستم‌ها اکنون روشن می‌شوند.

"Configure INDIVIDUAL": بسته به نوع تجهیزات،

سیستم‌های ایمنی هوشمند را می‌توان جداگانه پیکربندی کرد.

تنظیمات جداگانه فعال و برای پروفایلی ذخیره می‌شوند که در

حال حاضر استفاده می‌شود. به محض این که تنظیمات در منو

تغییر کند، همه تنظیمات منو فعال می‌شوند.

این دکمه را مکرر فشار دهید. بین تنظیمات زیر



جابجا می‌شود:

"ALL ON" همه سیستم‌های ایمنی هوشمند روشن هستند.

برای کارکردهای فرعی، تنظیمات پایه‌ای فعال هستند.

"INDIVIDUAL": سیستم‌های ایمنی هوشمند براساس

تنظیمات جداگانه روشن می‌شوند.

هشدار با کارکرد ترمز

نمایش

اگر برخورد با فردی که توسط این سیستم تشخیص داده شده، قریب الوقوع باشد، یک علامت هشدار روی صفحه آمپر و Head-Up Display ظاهر می‌شود.

نماد قرمز نمایش داده می‌شود و یک سیگنال به

صدا در می‌آید. فوراً با ترمز گرفتن یا انجام مانور



گریز مداخله نمایید.

همچنین، در صورت داشتن تجهیزات مربوطه، یک

مثلاً قرمز هشدار بر روی صفحه آمپر روشن می‌شود.



سریعاً به وسیله ترمز یا مانور گریز، واکنش نشان دهید.

مداخله ترمز

هشدار از شما می‌خواهد تا شخصاً و اکثراً نشان دهید. حداکثر

نیروی ترمز، هنگام ترمز گرفتن در زمان هشدار، اعمال می‌شود.

ترمزی که می‌گیرید، پیش شرط حمایت سیستم، برای تقویت

نیروی ترمز است؛ در حقیقت، پدال ترمز باید به اندازه کافی

سریع و قوی فشرده شود.

محدودیت‌های کارکردی

- این سیستم در شرایط زیر ممکن است کاملاً کاربردی نباشد:
- ◀ در مه، باران، آب اسپری شده یا برف سنگین.
 - ◀ در پیچ‌های شدید.
 - ◀ هنگام غیرفعال کردن سیستم‌های کنترل پایداری، مثلاً DSC OFF.
 - ◀ اگر حوزه دید دوربین یا ناحیه شیشه جلو کثیف یا پوشیده شده باشد.
 - ◀ تا ۱۰ ثانیه پس از استارت موتور با استفاده از دکمه Start/Stop.
 - ◀ در حین کالیبراسیون دوربین بلافاصله بعد از تحویل خودرو.
 - ◀ اگر اثرات کورکنندگی ثابتی به دلیل نور مستقیم مثلاً از سوی خورشید در ارتفاع کم، وجود داشته باشد.
 - ◀ در تاریکی.

دید در شب با تشخیص عابر پیاده و حیوان

اصول

- این سیستم (Night Vision) با تشخیص عابر پیاده و حیوان، یک سیستم دید در شب است.
- یک دوربین مادون قرمز، منطقه جلوی خودرو را اسکن می‌کند و اگر عابران پیاده یا حیوانات را در خیابان تشخیص دهد، یک هشدار صادر می‌کند. اشیای گرمی که از نظر شکل شبیه انسان‌ها یا حیوانات باشند توسط سیستم تشخیص داده می‌شوند. در صورت لزوم، تصویر گرمایی را می‌توان روی صفحه نمایش نشان داد.
- بسته به تجهیزات، تصویر اشیاء شناسایی شده توسط Dynamic Marker Light برای شناسایی بهتر، پر نورتر می‌شود (صفحه ۱۶۴ را ملاحظه کنید).

- بعلاوه، هنگام خطر برخورد، سیستم می‌تواند به وسیله مداخله ترمز، به کمک راننده بیاید.
- در سرعت کم، مداخله ترمز می‌تواند خودرو را کاملاً متوقف کند. گیربکس دستی: از زمان گرفتن ترمز تا زمان توقف کامل، موتور ممکن است متوقف شود.
- مداخله ترمز فقط در صورتی انجام می‌شود که سیستم کنترل پایداری متوقف نشده باشد: مثلاً در اثر غیرفعال شدن کنترل پایداری دینامیکی (DSC).
- مداخله ترمز را می‌توان با فشار روی پدال گاز یا حرکت دادن فرمان قطع کرد.

تشخیص شیء ممکن است محدود شود. محدودیت‌های محدوده تشخیص و محدودیت‌های کارکردی باید در نظر گرفته شوند.

محدودیت‌های سیستم

نکات ایمنی

هشدار

- به‌خاطر محدودیت‌ها، سیستم ممکن است به درستی واکنش نشان ندهد و یا اصلاً واکنش نشان ندهد. خطر تصادف یا آسیب به خودرو وجود دارد. به نکات مربوط به محدودیت‌های سیستم توجه کنید و در صورت لزوم، فعالانه مداخله کنید. ►

محدوده تشخیص

- پتانسیل تشخیص دوربین محدود است.
- بنابراین ممکن است سیستم واکنش نشان ندهد یا دیر واکنش نشان دهد.
- برای مثال، شرایط زیر ممکن است تشخیص داده نشوند:
- ◀ عابران پیاده‌ای که قسمتی از بدن آنها پوشیده شده است.
 - ◀ عابران پیاده‌ای که به دلیل زاویه دید تشخیص داده نمی‌شوند.
 - ◀ عابران پیاده خارج از محدوده تشخیص.
 - ◀ عابرانی که کوچکتر از ۸۰ سانتی متر هستند.

اطلاعات کلی

تصویر گرمایی



- تشخیص می‌دهد، مانند گوزن.
- نمایش تصویر روی صفحه نمایش با تصویر گرمایی فعال شده:
- ◀ افراد تشخیص داده شده توسط سیستم: زرد روشن.
 - ◀ حیوانات تشخیص داده شده توسط سیستم: زرد تیره.
 - محدوده تشخیص شیء در شرایط محیطی خوب:
 - ◀ تشخیص انسان: تا حدود ۱۰۰ متر.
 - ◀ تشخیص حیوانات بزرگ: تا حدود ۱۵۰ متر.
 - ◀ تشخیص حیوانات متوسط: تا حدود ۷۰ متر.
- اثرات محیطی می‌تواند امکان تشخیص شیء را محدود کند.
- اگر سیستم‌های خودرو تشخیص بدهند که خودرو در یک منطقه مسکونی قرار دارد، تشخیص حیوان به موقتاً خاموش می‌شود.

نکات ایمنی

هشدار



این سیستم، مسئولیت شما را برای ارزیابی صحیح وضعیت ترافیک نفی نمی‌کند. این سیستم براساس محدودیت‌هایش نمی‌تواند به طور مستقل به همه شرایط ترافیکی واکنش نشان دهد. خطر تصادف وجود دارد. سبک رانندگی را با شرایط ترافیک تنظیم کنید. ترافیک را دقیق در نظر بگیرید و در شرایط مربوطه به فعالانه مداخله کنید. ►

گرمای متساعد شده توسط اشیاء که در محدوده دید دوربین باشند، نمایش داده می‌شوند.

اشیای گرم دارای ظاهری روشن و اشیای سرد دارای ظاهری تیره هستند.

توانایی تشخیص یک شیء به اختلاف دمای بین شیء و زمینه، و به سطح تابش گرمای ساطع شده توسط شیء بستگی دارد.

تشخیص اشیایی که از نظر دمایی به محیط شباهت دارند یا گرمای بسیار کمی را ساطع می‌کنند، دشوار است.

به دلایل ایمنی، هنگام رانندگی در سرعت‌های بالای ۵ کیلومتر بر ساعت و در نور محیط کم، تصویر فقط وقتی نمایش داده می‌شود که نور پایین خودرو روشن باشد.

یک تصویر ساکن، بطور متناوب در بازه‌های منظم در کسری از ثانیه نمایش داده می‌شود.

تشخیص انسان و حیوان



تشخیص اشیاء و سیستم هشدار فقط در تاریکی عمل می‌کند. اشیایی که شکل آنها شبیه به انسان است و دارای تابش گرمایی کافی هستند، تشخیص داده می‌شوند.

به علاوه، سیستم حیوانات بزرگتر از یک اندازه بخصوص را

روشن / خاموش کردن

دکمه‌های داخل خودرو

روشن کردن اتوماتیک

وقتی بیرون تاریک باشد، سیستم به طور خودکار بعد از هر بار شروع به رانندگی فعال می‌شود.

روشن کردن تصویر گرمایی

علاوه بر کارکرد هشدار، تصویر گرمایی دوربین دید در شب را نیز می‌توان روی صفحه نمایش نمایش داد. این کارکرد هیچ اثری روی تشخیص شیء ندارد.

این دکمه را فشار دهید.



تصویر دوربین، روی مانیتور نمایش داده می‌شود.



ایمنی هوشمند



تنظیم تصویر حرارتی

وقتی تصویر گرمایی روشن است، این امکان وجود دارد تا میزان روشنایی و کنتراست را تنظیم کنید.
از طریق iDrive:

۱. روشنایی یا کنتراست را انتخاب کنید.

"Brightness"  <

"Contrast"  <

۲. مقدار مورد نظر را تنظیم کنید.

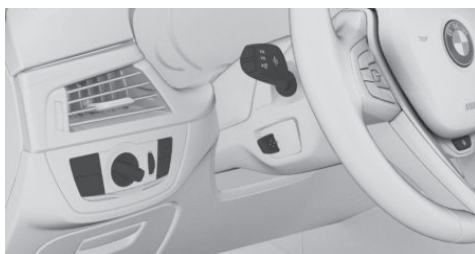



تصویر حرارتی



کارکرد هشدار

دوربین

نمایش

معنا	نماد
هشدار عابر پیاده.	
هشدار حیوانات.	
علامت به رنگ قرمز پیش هشدار. در می‌آید.	

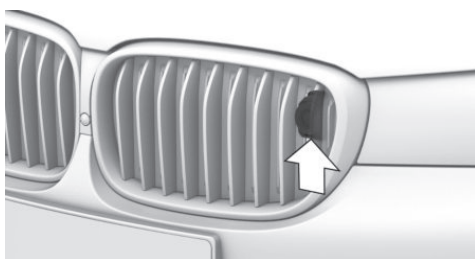

وقتی دمای بیرونی پایین باشد، دوربین به طور خودکار گرم می‌شود.

لنزهای دوربین، زمانی که چراغ‌ها روشن باشد و سیستم شوینده شیشه جلو نیز فعال باشد، در فواصل زمانی معینی تمیز می‌شوند (به صفحه ۱۱۱ مراجعه کنید).

یابد، این منطقه طولی‌تر و وسیع‌تر می‌شود.

پیش هشدار

پیش هشدار برای اشخاص وقتی نمایش داده می‌شود که فردی فوراً در منطقه مرکزی در جلوی خودرو و همچنین در سمت چپ یا راست منطقه گسترده، تشخیص داده شود. پیش هشدار برای حیوانات وقتی نمایش داده می‌شود که یک حیوان در جلوی خودرو تشخیص داده شود. هنگام صدور پیش هشدار، راننده باید فعالانه مداخله کند.

هشدار حاد

هشدار حاد در صورتی نمایش داده می‌شود که یک شخص یا حیوان در فاصله بسیار کمی از خودرو تشخیص داده شود. در هنگام هشدار حاد، سریعاً ترمز گرفته و مداخله کنید.

نمایش در Head-up Display

هشدار به طور همزمان در Head-Up Display و در صفحه آمپر نمایش داده می‌شود.

Dynamic Marker Light

اطلاعات کلی



علاوه بر هشدار، اشیاء شناسایی شده توسط Dynamic Marker Light پر نورتر می‌شوند.

شیء تا هنگامی که در منطقه هشدار باشد، پر نور می‌ماند. با Dynamic Marker Light، چراغ نشانگر، برای چراغ‌های نور بالا، روشن می‌شود.

Dynamic Marker Light جزئی از چراغ‌های LED جلو است.

معنا	نماد
هشدار حاد.	نماد به رنگ قرمز چشمک می‌زند و سیگنال صوتی به صدا در می‌آید.
در صورت داشتن تجهیزات مربوطه، مثلث قرمز هشدار روشن می‌شود و یا بطور متناوب بر روی صفحه آمپر چشمک می‌زند.	

علامت نمایش داده شده، سمت مسیری که شخص یا حیوان در آن تشخیص داده شده است را نشان می‌دهد.

هشدار افراد یا حیوانات در معرض خطر

اگر برخورد با فردی که توسط این روش تشخیص داده شده قریب‌الوقوع باشد، یک علامت هشدار روی صفحه آمپر و Head-Up Display ظاهر می‌شود. اگرچه هم شکل و هم تابش حرارتی تحلیل شوند، همچنان احتمال صدور هشدار اشتباه وجود دارد.

منطقه هشدار در جلوی خودرو

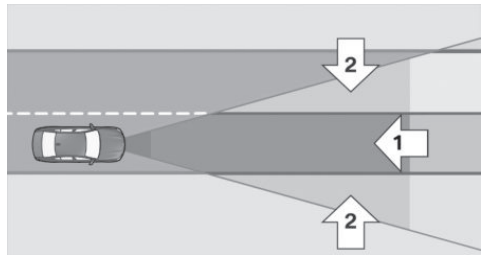

منطقه هشدار در جلوی خودرو به دو منطقه تقسیم می‌شود:

< منطقه مرکزی (فلش ۱) که مستقیماً در جلوی خودرو است.

< منطقه گسترده (فلش ۲) به سمت راست و چپ. درباره هشدارهای حیوانات، هیچ فرقی بین منطقه مرکزی و کناری وجود ندارد.

کل منطقه همراه با خودرو در جهت زاویه فرمان حرکت و با سرعت خودرو تغییر می‌کند. مثلاً وقتی سرعت خودرو افزایش

- ◀ دوچرخه سواران با دوچرخه‌های غیرمترعارف (مثلاً دوچرخه‌های کم ارتفاع درازکش).
- ◀ پس از آسیب‌های مکانیکی به سیستم، مثلاً بعد از یک تصادف.

هشدار خروج از لاین

اصول

این سیستم هنگامی که خودرو روی جاده‌های دارای خط کشی قرار دارد و در حال ترک یا انحراف از لاین است، هشدار می‌دهد.

اطلاعات کلی

این سیستم مبتنی بر دوربین، زمانی که سرعت خودرو به حداقل سرعت تعیین شده برسد، هشدار می‌دهد.

این حداقل سرعت، به کشور بستگی دارد و در منوی سیستم‌های ایمنی هوشمند، قابل مشاهده است.

هنگام صدور هشدار، فرمان خودرو به آرامی شروع به لرزش می‌کند. مدت زمان این هشدار بسته به شرایط رانندگی، متفاوت است.

چنانچه راننده قبل از خروج از لاین، راهنما بزند، هشدار صادر نخواهد شد.

با هشدار برخورد متقاطع: اگر خودرو در سرعتی بالاتر از ۲۱۰ کیلومتر در ساعت از خط لاین عبور کند، سیستم نه تنها با لرزاندن فرمان، بلکه با مداخله فعال و متخصر در کار فرمان، به حفظ خودرو در لاین کمک می‌کند.

الزامات کارکردی

- ◀ سوئیچ چراغ روی این موقعیت باشد:
- ◀ چراغ‌های نوربالا یا نورپایین روشن باشند.
- ◀ هیچ منبع نور یا چراغ خودرویی در جاده، روشن نباشد.

فعالسازی / غیرفعالسازی

از طریق iDrive:

۱. "My Vehicle"
۲. "Vehicle settings"
۳. "Intelligent Safety"
۴. "Dynamic Marker Light"

خاموش کردن بطور موقت

هنگامی که Dynamic Marker Light روشن است، نور بالای خودرو را موقت از روی اهرم پشت فرمان فعال کنید. Dynamic Marker Light تا پایان این هشدار، خاموش می‌شود.

محدودیت‌های سیستم

محدودیت‌های اساسی

- کار این کارکرد در شرایطی نظیر شرایط زیر محدود می‌شود:
- ◀ روی سربالایی‌ها، سراسیمگی‌ها یا در شیب‌های تند.
 - ◀ وقتی دوربین کثیف است یا آسیب دیده است.
 - ◀ در مه غلیظ، باران یا برف.
 - ◀ در دماهای محیطی بسیار بالا.

محدودیت‌های تشخیص عابر پیاده و حیوان

- در برخی شرایط، ممکن است انسان به عنوان حیوان یا حیوانات به عنوان انسان تشخیص داده شوند.
- حیوانات کوچک حتی اگر در عکس به وضوح دیده شوند، توسط سیستم تشخیص داده نمی‌شوند.
- تشخیص محدود، برای مثال در شرایط زیر:
- ◀ افراد یا حیواناتی که به طور کامل یا نسبی پوشانده شده‌اند، به خصوص وقتی سر آنها پوشیده شده باشد.
 - ◀ افرادی که در موقعیت عمودی نباشد، مثلاً درازکش باشند.

نکات ایمنی

هشدار 

این سیستم، مسئولیت شخصی را برای ارزیابی صحیح قابلیت دید و وضعیت ترافیک نفی نمی‌کند. خطر تصادف وجود دارد. سبک رانندگی را با شرایط ترافیک تنظیم کنید. ترافیک را دقیق در نظر بگیرید و در شرایط مربوطه فعالانه مداخله نمایید. در صورت اعلام هشدار، لزوماً فرمان را به سرعت تکان ندهید. ▶

دوربین

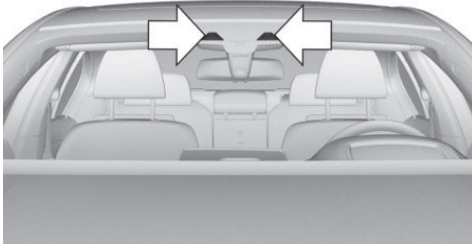

دوربین نزدیک آینه وسط نصب می‌شود. شیشه جلو در ناحیه پشت آینه وسط را تمیز و شفاف نگه دارید.

روشن / خاموش کردن

روشن کردن اتوماتیک

اگر کارکرد هشدار خروج از لاین (Lane Departure Warning) در آخرین باری که موتور متوقف شد، روشن بوده باشد، مجدداً بعد از روشن شدن موتور فعال می‌شود.

روشن / خاموش کردن دستی

این دکمه را فشار دهید. 

منوی سیستم‌های ایمنی هوشمند (Intelligent Safety Systems) نمایش داده می‌شود.

اگر همه سیستم‌های ایمنی هوشمند خاموش باشند، اکنون، همگی روشن می‌شوند.

"Configure INDIVIDUAL": بسته به نوع تجهیزات، سیستم‌های ایمنی هوشمند را می‌توان جداگانه پیکربندی کرد. تنظیمات جداگانه فعال شده و برای پروفایلی ذخیره می‌شوند که در حال حاضر استفاده می‌شود. به محض این که تنظیمات در منو تغییر کند، همه تنظیمات منو فعال می‌شوند.

این دکمه را مکرر فشار دهید. بین تنظیمات زیر جابجا می‌شود: 

"ALL ON": همه سیستم‌های ایمنی هوشمند روشن هستند. برای کارکردهای فرعی، تنظیمات پایه‌ای فعال هستند.

"INDIVIDUAL": سیستم‌های ایمنی هوشمند براساس تنظیمات مجزا روشن می‌شوند.

محدودیت‌های کارکردی

برای فعال شدن سیستم هشدار ترک لاین (Lane Departure Warning)، خطوط جاده باید توسط دوربین تشخیص داده شوند.

مرور کلی

دکمه داخل خودرو



ایمنی هوشمند 

تنظیم شدت لرزش فرمان

از طریق iDrive:

1. "My Vehicle"
 2. "Vehicle settings"
 3. "Steering wheel vibration"
 4. تنظیمات مورد نظر را انتخاب کنید.
- تنظیمات برای همه سیستم‌های ایمنی هوشمند اعمال می‌شود و برای پروفایلی ذخیره می‌شود که در حال حاضر استفاده می‌شود.

خودروهای دارای هشدار برخورد جانبی:

روشن / خاموش کردن مداخله فرمان

مداخله فرمان را می‌توان به طور جداگانه برای هشدار تغییر لاین (Lane Change Warning) یا هشدار ترک لاین (Lane Departure Warning) روشن یا خاموش کرد.

از طریق iDrive:

1. "My Vehicle"
 2. "Vehicle settings"
 3. "Intelligent Safety"
 4. "Steering intervention"
- تنظیمات انتخاب شده برای پروفایل راننده‌ای ذخیره می‌شود که در حال حاضر از خودرو استفاده می‌کند.

نمایش در صفحه آمپر

نماد به رنگ سبز روشن می‌شود: حداقل یک نشانه خط کشی جاده تشخیص داده شده و هشدارها می‌توانند صادر شوند.



کارکرد هشدار

زمانی که لاین را ترک می‌کنید

اگر لاین را ترک کنید و یک خط کشی جاده تشخیص داده شود، فرمان شروع به لرزیدن می‌کند. اگر قبل از تغییر لاین راهنما زده باشید، هشدار صادر نمی‌شود.

برخی سیستم‌های ایمنی هوشمند را نمی‌توان به طور جداگانه خاموش کرد.

این دکمه را فشار دهید و نگه دارید.

همه سیستم‌های ایمنی هوشمند خاموش می‌شوند.



این دکمه را فشار دهید وضعیت

دکمه سبز رنگ می‌شود:

همه سیستم‌های ایمنی هوشمند روشن می‌شوند.



دکمه نارنجی رنگ می‌شود:

برخی سیستم‌های ایمنی هوشمند خاموش می‌شوند.



دکمه روشن نمی‌شود:

همه سیستم‌های ایمنی هوشمند خاموش هستند.



تنظیم حساسیت هشدار

از طریق iDrive:

1. "My Vehicle"
2. "Vehicle settings"
3. "Intelligent Safety"
4. "Lane Departure Warning"
5. تنظیمات مورد نظر را انتخاب کنید.

Always: سیستم همیشه با توجه محدودیت‌های

فنی هشدار می‌دهد.

Reduced: برخی هشدارها بسته به وضعیت،

برای مثال در حین عبور از لاین، بدون زدن راهنما یا هنگام رانندگی عمدی، روی خط کشی‌ها در پیچ‌ها، صادر نمی‌شوند.

OFF: هیچ هشدار صادر نمی‌شود.

تنظیمات انتخاب شده برای پروفایل راننده‌ای ذخیره می‌شود که در حال حاضر از خودرو استفاده می‌کند.

خودروهای دارای هشدار برخورد جانبی

- ◀ وقتی خط کشی‌های جاده با برف، یخ، خاک یا آب کثیف پوشانده شده باشند.
- ◀ در پیچ‌های تند یا لاین‌های باریک.
- ◀ در صورتی که خط‌های کنار جاده، سفید رنگ نباشند.
- ◀ وقتی خط کشی‌های جاده، پوشانده شده باشد.
- ◀ هنگام رانندگی در فاصله بسیار نزدیک با خودروی جلویی.
- ◀ اگر اثرات کورکنندگی ثابتی به دلیل نور شدید، مثلاً از سوی خورشید، با ارتفاع کم اعمال شود.
- ◀ وقتی شیشه‌ی جلوی آینه‌ی وسط پوشیده از مه است، کثیف است یا توسط پرچسب و اشیای دیگر پوشانده شده است.
- ◀ در حین کالیبراسیون دوربین بلافاصله بعد از تحویل خودرو. وقتی سیستم کاملاً کاربردی نباشد، یک پیام Check Control نمایش داده می‌شود.

حساسیت هشدار

هر چه حساسیت تنظیمات هشدار بیشتر باشد، هشدارهای بیشتری نمایش داده می‌شوند. با این حال، آنها ممکن است برخی هشدارها نامطلوب و اضافی باشند.

هشدار تغییر لاین

اصول

هشدار تغییر لاین (Lane Change Warning) خودروهایی که در نقطه‌ی کور هستند و همچنین خودروهایی که از لاین مجاور نزدیک می‌شوند را شناسایی می‌کند. این امر به وسیله‌ی یک سیگنال، به اطلاع راننده می‌رسد.

اگر در سرعت بالای ۲۱۰ کیلومتر بر ساعت، از خط کشی جاده عبور کنید، سیستم نه تنها با لرزش، بلکه با یک مداخله‌ی فرمان فعال و مختصر واکنش نشان می‌دهد و به حفظ خودرو در لاین کمک می‌کند. مداخله‌ی فرمان را می‌توان روی فرمان مشاهده کرد و در هر زمانی می‌توان آن را به طور دستی لغو کرد.

هنگام یدک کش کردن یک تریلر

زمانی که سوکت تریلر در حال استفاده است، مداخله‌ی فرمان صورت نمی‌پذیرد؛ برای مثال، هنگام جابه‌جا کردن تریلر یا نگهدارنده دوچرخه.

کنسل کردن هشدار

هشدار در شرایط زیر متوقف می‌گردد:

- ◀ بطور اتوماتیک پس از حدود سه ثانیه.
- ◀ در صورت بازگشت به لاین اصلی.
- ◀ هنگام زدن راهنما.
- ◀ در صورت مداخله DSC.

محدودیت‌های سیستم

نکات ایمنی

هشدار

نشانگرها و هشدارها مسئولیت شخصی را نفی نمی‌کند. به دلیل محدودیت‌های سیستم، هشدارها یا واکنش‌های سیستم ممکن است اعلام نشود یا بسیار دیر یا نادرست اعلام شود. خطر تصادف وجود دارد. سبک رانندگی را با شرایط ترافیک تنظیم کنید. ترافیک را با دقت تحت نظر بگیرید و در شرایط مربوطه فعالانه مداخله کنید. ▶

محدودیت‌های کارکردی

این سیستم در شرایط زیر ممکن است کاملاً کاربردی نباشد:

- ◀ در مه غلیظ، باران، یا برف.
- ◀ در صورت پاک شدن، ساییده شدن، قابلیت دید ضعیف، ادغام، انشعاب خط کشی‌ها یا خط کشی‌های چندگانه، مثلاً در جاده‌های در دست تعمیر.

مرور

دکمه داخل خودرو



ایمنی هوشمند



سنسورهای رادار



سنسورهای رادار در سپر عقب قرار دارند.

سپر در ناحیه سنسورهای رادار را همیشه تمیز و بدون مانع نگه دارید.

روشن / خاموش کردن

روشن کردن اتوماتیک

اگر کارکرد هشدار تغییر لاین در آخرین باری که موتور متوقف شد روشن بوده باشد، بعد از آغاز به کار خودرو بطور اتوماتیک فعال می‌شود.

روشن / خاموش کردن دستی

این دکمه را فشار دهید.



منوی سیستم‌های ایمنی هوشمند نمایش داده

می‌شود.

اطلاعات کلی

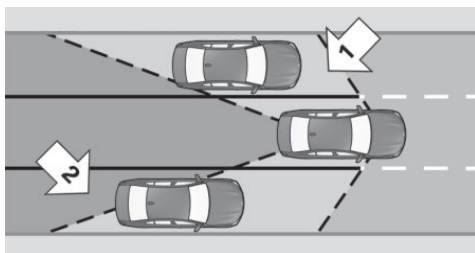

دو سنسور رادار در سپر عقب، منطقه پشت و کنار خودرو را نظارت می‌کنند که این نظارت، از یک سرعت حداقلی از پیش تعیین شده شروع می‌شود.

حداقل سرعت به کشور بستگی دارد و در منوی سیستم‌های ایمنی هوشمند نمایش داده می‌شود.

سیستم نشان می‌دهد که آیا خودرویی در نقطه کور قرار دارد (فلش ۱) یا خودرویی از پشت در لاین مجاور به شما نزدیک می‌شود (فلش ۲) یا خیر.

چراغی در آینه بغل به شکل کم نور روشن می‌شود.

قبل از این که لاین‌ها را با استفاده از چراغ راهنما تغییر دهید، سیستم هشدار را در شرایطی که در بالا تشریح شد، صادر می‌کند.

چراغ آینه بغل چشمک می‌زند و فرمان می‌لرزد.

خودروهای دارای هشدار برخورد جانبی: در سرعت‌های بین ۷۰ الی ۲۱۰ کیلومتر در ساعت، سیستم می‌تواند با یک مداخله فرمان فعال و مختصر، باعث کمک به بازگشت خودرو به لاین شود.

نکات ایمنی

هشدار



این سیستم، مسئولیت شخصی را برای ارزیابی صحیح قابلیت دید و وضعیت ترافیک نفی نمی‌کند. خطر تصادف وجود دارد. سبک رانندگی را با شرایط ترافیک تنظیم کنید. ترافیک را دقیق در نظر بگیرید و در شرایط مربوطه فعالانه مداخله کنید. ▶

تنظیم زمان هشدار

از طریق iDrive:

۱. "My Vehicle"
 ۲. "Vehicle settings"
 ۳. "Intelligent Safety"
 ۴. "Lane change warning"
 ۵. تنظیمات مورد نظر را انتخاب کنید.
- "OFF": با این تنظیمات، هیچ هشدار صادر نمی‌شود.
تنظیمات انتخاب شده برای پروفایل راننده‌ای که در حال حاضر مورد استفاده است، ذخیره می‌شود.

تنظیم نیروی لرزش فرمان

از طریق iDrive:

۱. "My Vehicle"
 ۲. "Vehicle settings"
 ۳. "Steering wheel vibration"
 ۴. تنظیمات مورد نظر را انتخاب کنید.
- تنظیمات برای همه سیستم‌های ایمنی هوشمند اعمال می‌شود و برای پروفایلی که در حال حاضر مورد استفاده قرار می‌گیرد، ذخیره می‌شود.

خودروهای دارای هشدار برخورد جانبی: روشن /

خاموش کردن مداخله فرمان

مداخله فرمان را می‌توان جداگانه برای هشدار تغییر لاین یا هشدار خروج از لاین روشن و خاموش کرد.

از طریق iDrive:

۱. "My Vehicle"
 ۲. "Vehicle settings"
 ۳. "Intelligent Safety"
 ۴. "Steering intervention"
- تنظیمات انتخاب شده برای پروفایل راننده‌ای ذخیره می‌شود که در حال حاضر از خودرو استفاده می‌کند.

اگر همه سیستم‌های ایمنی هوشمند خاموش باشند، همه سیستم‌ها اکنون روشن می‌شوند.

"Configure INDIVIDUAL": بسته به نوع تجهیزات، سیستم‌های ایمنی هوشمند را می‌توان به طور جداگانه پیکربندی کرد. تنظیمات جداگانه فعال و برای پروفایلی ذخیره می‌شوند که در حال حاضر استفاده می‌شود. به محض این که تنظیمات در منو تغییر کند، همه تنظیمات منو فعال می‌شوند. این دکمه را مکرر فشار دهید. بین تنظیمات زیر جابه‌جا می‌شود:



"ALL ON": همه سیستم‌های ایمنی هوشمند روشن هستند. برای کارکردهای فرعی، تنظیمات پایه‌ای فعال هستند.

"INDIVIDUAL": سیستم‌های ایمنی هوشمند براساس تنظیمات فردی و جداگانه روشن می‌شوند.

برخی سیستم‌های ایمنی هوشمند را نمی‌توان به طور جداگانه خاموش کرد.

این دکمه را فشار دهید و نگه دارید.



همه سیستم‌های ایمنی هوشمند خاموش می‌شوند.

این دکمه را فشار دهید وضعیت

دکمه به رنگ سبز روشن

می‌شود: همه سیستم‌های ایمنی

هوشمند روشن می‌شوند.



دکمه به رنگ نارنجی روشن

می‌شود: برخی سیستم‌های ایمنی

هوشمند خاموش می‌شوند.



دکمه روشن نمی‌شود:

همه سیستم‌های ایمنی هوشمند

خاموش هستند.



کارکرد هشدار

چراغ در آینه بغل



پیش هشدار

چراغ کم نور روشن شده در آینه بغل نشان می‌دهد که خودروهایی در نقطه کور هستند یا از پشت نزدیک می‌شوند.

هشدار حاد

وقتی خودرو در منطقه بحرانی است و چراغ راهنما روشن است فرمان مختصراً می‌لرزد و چراغ در آینه بغل به روشنی چشمک می‌زند. زمانی که پروسه راهنما زدن تمام شود و یا خودروی دیگر منطقه را ترک کند، هشدار متوقف می‌شود.

با هشدار برخورد جانبی

در سرعت‌های بین ۷۰ الی ۲۱۰ کیلومتر بر ساعت، اگر لرزش فرمان را نادیده بگیرید و از خط کشی لاین عبور کنید، سیستم با یک مداخله فرمان فعال و مختصر، واکنش نشان داده و به حفظ خودرو در لاین کمک می‌کند. مداخله فرمان را می‌توان روی فرمان مشاهده کرد و در هر زمانی می‌توان آن را به طور دستی لغو کرد.

چشمک زدن چراغ

چشمک زدن مختصر چراغ در حین باز کردن خودرو، به عنوان یک خودآزمای سیستم، عمل می‌کند.

محدودیت‌های سیستم

نکات ایمنی



هشدار

به‌خاطر محدودیت‌ها، سیستم ممکن است به درستی واکنش نشان ندهد و یا اصلاً واکنش نشان ندهد. خطر تصادف با آسیب به خودرو وجود دارد. به نکات مربوط به محدودیت‌های سیستم توجه کنید و در صورت لزوم، فعالانه مداخله کنید. ►

حد بیشینه سرعت

در سرعت‌های بالای ۲۵۰ کیلومتر بر ساعت، سیستم موقتاً غیرفعال می‌شود. به محض اینکه سرعت از این مقدار پایین‌تر بیاید، سیستم مجدداً بر طبق تنظیمات خود، فعال می‌شود.

محدودیت‌های کارکردی

- این سیستم در شرایط زیر ممکن است کاملاً کاربردی نباشد:
 - ◀ وقتی یک خودرو با سرعتی بسیار بیشتر از سرعت خودروی شما نزدیک می‌شود.
 - ◀ در مه غلیظ، باران، یا برف.
 - ◀ در پیچ‌های تند یا لاین‌های باریک.
 - ◀ اگر سپر کثیف یا یخ زده باشد یا با برجسب‌هایی پوشیده شده باشد.
 - ◀ هنگام حمل بارهای برجسته یا بیرون زده.
- برای خودروهای دارای هشدار برخورد جانبی، مداخله فرمان مثلاً در شرایط زیر می‌تواند محدود باشد:
 - ◀ در صورت پاک شدن، ساییده شدن، قابلیت دید ضعیف، ادغام، انشعاب خط کشی‌های جاده یا خط کشی‌های چندگانه خطوط جاده، مثلاً در مناطق ساخت و ساز جاده‌ای.
 - ◀ وقتی خط کشی‌های جاده با برف، یخ، خاک یا آب پوشیده شده باشد.
 - ◀ وقتی خط کشی‌های جاده سفید نیستند.
 - ◀ وقتی خط کشی‌های جاده با اشیاء پوشیده شده باشد.
 - ◀ هنگام رانندگی در فاصله بسیار نزدیک با خودروی جلویی.
 - ◀ اگر اثرات کورکنندگی ثابتی مثل نور مستقیم خورشید با ارتفاع کم در آسمان وجود داشته باشد.

نکات ایمنی



هشدار

نشانگرها و هشدارها مسئولیت شخصی را نفی نمی‌کند.

به دلیل محدودیت‌های سیستم، هشدارها یا واکنش‌های سیستم ممکن است اعلام نشود یا بسیار دیر یا نادرست اعلام شود. خطر تصادف وجود دارد. سبک رانندگی را با شرایط ترافیک تنظیم کنید. ترافیک را با دقت تحت نظر بگیرید و در شرایط مربوطه فعالانه مداخله کنید. ►

الزامات کارکردی

یک پیش‌نیاز برای فعال کردن هشدار برخورد جانبی با مداخله فرمان این است که دوربین، خط کشی‌های جاده را تشخیص دهد.

مرور

دکمه داخل خودرو



ایمنی هوشمند



سنسورهای رادار

سنسورهای رادار، در سپرها قرار دارند.

وقتی شیشه جلو در محدوده آینه وسط پوشیده از مه یا کثیف است، و یا توسط برچسب و اشیای دیگر پوشیده شده است.

در حین کالیبراسیون دوربین بلافاصله بعد از تحویل خودرو. وقتی سیستم کاملاً کاربردی نباشد، یک پیام **Check Control** نمایش داده می‌شود.

هنگامی که سوکت تریلر در حال استفاده است، مثلاً زمان جابه‌جا کردن تریلر یا نگه دارنده دوچرخه، سیستم نمی‌تواند روشن شود. یک پیام **Check Control** نمایش داده می‌شود.

نمایش هشدارها

بسته به تنظیمات انتخاب شده برای هشدار، مانند تنظیم زمان هشدار، هشدارهای بیشتری را می‌توان نمایش داد. با این حال، برخی از هشدارهای پیش از موقع درباره خودروهای واقع در موقعیت‌های بحرانی اطراف، ممکن است اضافی باشند.

هشدار برخورد جانبی

اصول

سیستم به پیشگیری از برخورد جانبی کمک می‌کند.

اطلاعات کلی

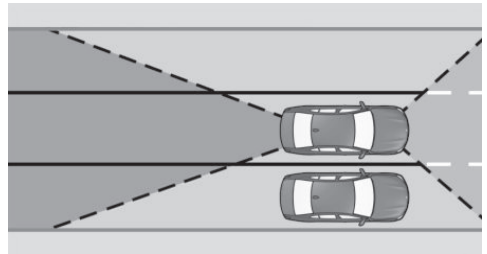

چهار سنسور رادار در سپرها، فضای کناری خودرو را در سرعت‌های ۷۰ الی ۲۱۰ کیلومتر بر ساعت، نظارت می‌کنند. دوربین جلو، موقعیت خط کشی‌های لاین را تعیین می‌کند. اگر مثلاً خودروی دیگری در مجاورت خودرو تشخیص داده شود و اگر خطر برخورد با این خودرو وجود داشته باشد، این سیستم با مداخله فرمان به راننده کمک می‌کند که از برخورد جلوگیری کند.

روشن / خاموش کردن

روشن کردن اتوماتیک

اگر کارکرد هشدار برخورد جانبی در آخرین باری که موتور متوقف شده، روشن بوده باشد، بعد از آغاز به حرکت مجدد، فعال می‌شود.

روشن / خاموش کردن به طور دستی

این دکمه را فشار دهید.



منوی سیستم‌های ایمنی هوشمند نمایش داده

می‌شود.

اگر همه سیستم‌های ایمنی هوشمند خاموش باشند، همه سیستم‌ها اکنون روشن می‌شوند.

"Configure INDIVIDUAL": بسته به نوع تجهیزات، سیستم‌های ایمنی هوشمند را می‌توان جداگانه پیکربندی کرد. تنظیمات جداگانه فعال شده و برای پروفایلی ذخیره می‌شود که در حال حاضر استفاده می‌شود. به محض این که تنظیمات در منو تغییر کنند، همه تنظیمات منو فعال می‌شوند.

این دکمه را مکرر فشار دهید. بین تنظیمات زیر جابه‌جا می‌شود:



"ALL ON": همه سیستم‌های ایمنی هوشمند روشن هستند.

برای کارکردهای فرعی، تنظیمات پایه‌ای فعال هستند.

"INDIVIDUAL": سیستم‌های ایمنی هوشمند براساس تنظیمات فردی روشن می‌شوند.

برخی سیستم‌های ایمنی هوشمند را نمی‌توان به طور تک تک و جداگانه خاموش کرد.

این دکمه را فشار دهید و نگاه دارید.



همه سیستم‌های ایمنی هوشمند خاموش می‌شوند.



سپر جلو.



سپر عقب.

سپرها در ناحیه سنسورهای رادار را همیشه تمیز و بدون مانع نگاه دارید.

دوربین

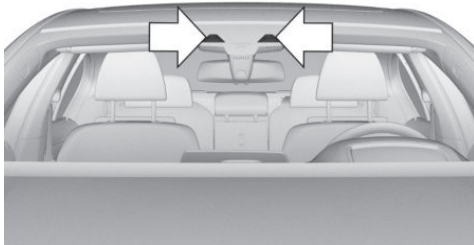



دوربین در ناحیه آینه وسط نصب می‌شود.

شیشه جلو در ناحیه پشت آینه وسط را تمیز و شفاف نگاه دارید.

با آسیب به خودرو وجود دارد. به نکات مربوط به محدودیت‌های سیستم توجه کنید و در صورت لزوم، فعالانه مداخله کنید. ▶

محدودیت‌های سیستم

- این سیستم در شرایط زیر ممکن است کاملاً کاربردی نباشد:
- ◀ وقتی یک خودرو با سرعتی بسیار بیشتر از سرعت خودروی شما نزدیک می‌شود.
 - ◀ در مه غلیظ، باران، یا برف.
 - ◀ در پیچ‌های تند یا لاین‌های باریک.
 - ◀ اگر سپرها کثیف یا یخ زده باشند یا با برچسب‌هایی پوشیده شده باشند.
 - ◀ هنگام حمل بارهای برجسته یا بیرون زده.
 - ◀ در صورت پاک شدن، ساییده شدن، قابلیت دید ضعیف، ادغام، انشعاب خط کشی‌های جاده یا خط کشی‌های چندگانه، مثلاً در مناطق ساخت و ساز جاده‌ای.
 - ◀ وقتی خط کشی‌های جاده با برف، یخ، خاک یا آب پوشیده شده باشند.
 - ◀ وقتی خط کشی‌های جاده سفید نیستند.
 - ◀ وقتی خط کشی‌های جاده پوشیده شده باشند.
 - ◀ هنگام رانندگی در فاصله بسیار نزدیک با خودروی جلویی.
 - ◀ اثرات کورکنندگی ثابتی مثل نور مستقیم خورشید با ارتفاع کم در آسمان.
 - ◀ وقتی شیشه جلو در محدوده دید دوربین در ناحیه آینه وسط پوشیده از مه است، کثیف است یا توسط برچسب و اشیای دیگر پوشیده شده است.
 - ◀ در حین کالیبراسیون دوربین بلافاصله بعد از تحویل خودرو. وقتی سیستم کاملاً کاربردی نباشد، یک پیام **Check Control** نمایش داده می‌شود.
 - زمانی که سوکت تریلر در حال استفاده است، مداخله فرمان صورت نمی‌پذیرد؛ برای مثال، هنگام جابه‌جا کردن تریلر یا نگهدارنده دوچرخه.

وضعیت	این دکمه را فشار دهید
دکمه به رنگ سبز روشن می‌شود. همه سیستم‌های ایمنی هوشمند روشن می‌شوند.	
دکمه به رنگ نارنجی روشن می‌شود: برخی سیستم‌های ایمنی هوشمند خاموش می‌شوند.	
دکمه روشن نمی‌شود: همه سیستم‌های ایمنی هوشمند خاموش هستند.	

کارکرد هشدار

چراغ در آینه بغل



در صورت خطر برخورد

در صورت خطر وقوع برخورد، چراغ روی آینه چشمک می‌زند و فرمان خودرو شروع به لرزیدن می‌کند. سپس فرمان یک مداخله فعال برای جلوگیری از برخورد و برای حفظ ایمنی و نگهداری خودرو در لاین خود، صورت می‌گیرد. مداخله سیستم در کار فرمان روی فرمان خودرو قابل حس کردن است و در هر زمان نیز قابل لغو شدن است.

محدودیت‌های سیستم

نکات ایمنی

هشدار

به‌خاطر محدودیت‌ها، سیستم ممکن است به درستی واکنش نشان ندهد و یا اصلاً واکنش نشان ندهد. خطر تصادف

پیشگیری برخورد از عقب

مرور

سنسورهای رادار

اصول



خودرو، به نزدیک شدن خودروهای عقبی واکنش نشان می‌دهد.

اطلاعات کلی

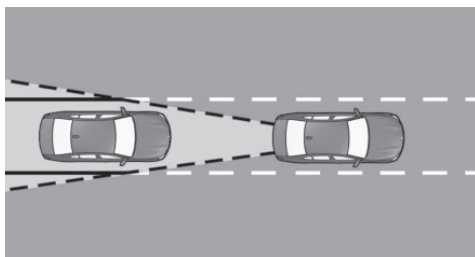

سنسورهای رادار در سپر عقب قرار دارند. سپر در ناحیه سنسورهای رادار را همیشه تمیز و شفاف و بدون مانع نگه دارید.

دو سنسور رادار در سپر عقب، فضای پشت خودرو را نظارت می‌کند.

اگر یک خودرو از عقب با سرعت معین نزدیک شود، سیستم به صورت زیر واکنش نشان می‌دهد:

در صورت امکان برخورد از عقب، سیستم هشدار خطر روشن شده و هشدار می‌دهد.

محافظة فعال (Active Protection): چنانچه برخورد اجتناب ناپذیر به نظر برسد، کارکرد پیش تصادف (Pre-Crash) به کار خواهد افتاد.

سیستم بعد از هر بار راندگی به طور خودکار فعال می‌شود. سیستم در شرایط زیر غیرفعال می‌شود:

اگر دنده عقب درگیر باشد.

اگر سوکت تریلر در حال استفاده باشد. مثلاً در حین جابه‌جا کردن تریلر یا نگهدارنده دوچرخه.

محدودیت‌های سیستم

این سیستم در شرایط زیر ممکن است کاملاً کاربردی نباشد:

- ◀ وقتی خودروی پشتی با سرعتی بسیار بیشتر از سرعت خودروی شما نزدیک می‌شود.
- ◀ اگر خودروی پشتی خیلی آرام نزدیک شود.
- ◀ در مه غلیظ، باران، یا برف.
- ◀ در پیچ‌های تند یا لاین‌های باریک.
- ◀ اگر سپرها کثیف یا یخ زده باشند یا با برجسب پوشیده شده باشند.
- ◀ هنگام حمل بارهای بیرون زده یا برجسته.

هشدار حق تقدم مسیر

اصول

در شرایطی که راننده مطابق با علائم و تابلوهای راهنمایی و رانندگی، باید به خودروهای مسیرهای مقابل راه بدهد، سیستم هشدار صادر می‌کند. برای مثال در موقعیت‌های ترافیکی زیر:

- ◀ در دوراهی یا چند راهی‌ها.
- ◀ در تقاطع‌ها.
- ◀ در خروجی‌ها.
- ◀ در میدان.

نکات ایمنی

هشدار



این سیستم، مسئولیت شخصی را برای ارزیابی صحیح قابلیت دید و وضعیت ترافیک نمی‌کند. خطر تصادف وجود دارد. سبک راندگی را با شرایط ترافیک تنظیم کنید. ترافیک را به طور دقیق در نظر بگیرید و در شرایط مربوطه فعالانه مداخله کنید. ►

اطلاعات کلی

شرایط حقیقی حق تقدم مسیر، باید با علائم جاده همخوانی داشته باشد.

سیستم ممکن است در همه کشورهای قابل استفاده نباشد.

مرور

دکمه داخل خودرو



ایمنی هوشمند



دوربین

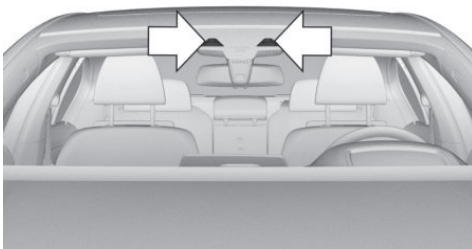

دوربین در ناحیه آینه وسط نصب می‌شود.

شیشه جلو در ناحیه آینه وسط را تمیز و شفاف نگه دارید.

سیستم برای بررسی علائم و تابلوهای جاده، از دوربین استفاده می‌کند.

سیستم مسیریابی، اطلاعات جاده را به سیستم ارسال می‌کند. در محدوده سرعت ۱۵ الی ۶۵ کیلومتر بر ساعت، سیستم در دو مرحله هشدار می‌دهد:

< پیش هشدار: به صورت بصری، از طریق نمایش یک نماد بر روی صفحه آمپر.

< هشدار حاد: به صورت بصری، از طریق نمایش یک نماد بر روی صفحه آمپر و همچنین از طریق یک سیگنال صوتی. تعیین زمان هشدار، بسته به شرایط کنونی رانندگی و تنظیم زمان هشدار، می‌تواند متفاوت باشد.

در خصوص هشدار حق تقدم مسیر، علائم جاده‌ای زیر لحاظ می‌شوند:

علائم "رعایت حق تقدم": برای این گونه علائم، یک پیش هشدار صادر می‌شود.



علائم "توقف": برای این گونه علائم، یک هشدار حاد صادر می‌شود.



نکات ایمنی

هشدار



نشانگرها و هشدارها مسئولیت شخصی را نمی‌کند.

به دلیل محدودیت‌های سیستم، هشدارها یا واکنش‌های سیستم ممکن است اعلام نشود یا بسیار دیر یا نادرست اعلام شود. خطر تصادف وجود دارد. سبک رانندگی را با شرایط ترافیک تنظیم کنید. ترافیک را با دقت تحت نظر بگیرید و در شرایط مربوطه فعالانه مداخله کنید. ►

روشن / خاموش کردن

روشن کردن خودکار

کارکرد هشدار حق تقدم مسير، اگر آخرین باری که موتور متوقف شد، روشن بوده باشد، در زمان حرکت دوباره خودکار فعال می‌شود.

روشن / خاموش کردن دستی

این دکمه را فشار دهید.  منوی سیستم‌های ایمنی هوشمند نمایش داده می‌شود.

اگر همه سیستم‌های ایمنی هوشمند خاموش بوده باشند، همه سیستم‌ها اکنون روشن می‌شوند. **"Configure INDIVIDUAL"**: بسته به نوع تجهیزات، سیستم‌های ایمنی هوشمند را می‌توان به طور جداگانه پیکربندی کرد. تنظیمات جداگانه فعال شده و برای پروفایلی ذخیره می‌شود که در حال حاضر استفاده می‌شود. به محض این که تنظیمات در منو تغییر کند، همه تنظیمات منو فعال می‌شوند.

این دکمه را به طور مکرر فشار دهید.  بین تنظیمات زیر جابجا می‌شود: **"ALL ON"**: همه سیستم‌های ایمنی هوشمند روشن هستند. برای کارکردهای فرعی، تنظیمات پایه‌ای فعال هستند. **"INDIVIDUAL"**: سیستم‌های ایمنی هوشمند براساس تنظیمات فردی روشن می‌شوند. برخی سیستم‌های ایمنی هوشمند را نمی‌توان به طور تک تک و جداگانه خاموش کرد.

این دکمه را فشار دهید و نگه دارید.  همه سیستم‌های ایمنی هوشمند خاموش می‌شوند.

این دکمه را فشار دهید وضعیت

 دکمه به رنگ سبز روشن می‌شود: همه سیستم‌های ایمنی هوشمند روشن می‌شوند.

 دکمه به رنگ نارنجی روشن می‌شود: برخی سیستم‌های ایمنی هوشمند خاموش می‌شوند.

 دکمه روشن نمی‌شود: همه سیستم‌های ایمنی هوشمند خاموش هستند.

تنظیم هشدار زمان

از طریق iDrive:

۱. "My Vehicle"
 ۲. "Vehicle setting"
 ۳. "Intelligent Safety"
 ۴. "Give way warning"
 ۵. "Early"
 - ◀ "Medium"
 - ◀ "Late": فقط هشدار حد نمایش داده می‌شود.
 - ◀ "Off": هیچ هشدار نمایش داده نمی‌شود.
- تنظیمات مورد نظر را انتخاب کنید.
- تنظیمات انتخاب شده، برای پروفایلی که اکنون در حال استفاده است، ذخیره می‌گردد.

کارکرد هشدار

پیش هشدار

چنانچه سیستم تشخیص دهد که هشدار تقدم مسير را نادیده گرفته‌اید، نشانه‌های "رعایت حق تقدم" یا "توقف کنید" بر روی صفحه آمپر نمایش داده می‌شوند. در صورت صدور پیش هشدار، ترمز کرده و یا سریعاً واکنش نشان دهید.



هشدار حاد



چنانچه سیستم تشخیص دهد که هشدار تقدم مسیر را نادیده گرفته‌اید، نشانه "توقف کنید" بر روی صفحه آمپر نمایش داده شده و یک سیگنال صوتی به صدا در می‌آید.

در صورت صدور هشدار حاد، ترمز کرده و یا سریعاً واکنش نشان دهید.

نمایش بر روی Head-up Display

بسته به نوع تجهیزات، هشدار بر روی Head-up Display و همزمان بر روی صفحه آمپر نمایش داده می‌شود.

محدودیت‌های سیستم

نکات ایمنی



به‌خاطر محدودیت‌ها، سیستم ممکن است به درستی واکنش نشان ندهد و یا اصلاً واکنش نشان ندهد. خطر تصادف یا آسیب به خودرو وجود دارد. به نکات مربوط به محدودیت‌های سیستم توجه و در صورت لزوم، فعالانه مداخله کنید. ►

عدم صدور هشدار

سیستم در شرایط زیر، هیچ هشدار صادر نخواهد کرد:

- ◀ در شرایط مربوط به حق تقدم در جاده‌های بدون علائم راهنمایی "رعایت حق تقدم" یا "توقف کنید".
- ◀ در تقاطع‌های دارای چراغ راهنمایی و رانندگی.

محدودیت‌های این کارکرد

این کارکرد در شرایط زیر ممکن است محدود شود:

- ◀ علائم جاده‌ای مبهم باشد.
- ◀ کل و یا قسمتی از علائم جاده‌ای پوشیده شده باشد.
- ◀ علائم به سختی دیده شوند و یا خم شده باشند.
- ◀ علائم بسیار کوچک یا بزرگ باشند.
- ◀ در مه غلیظ، باران، یا بارش برف.
- ◀ در تپه‌ها یا شیب‌های تند.
- ◀ در پیچ‌های تند.

- ◀ چنانچه شیشه جلو در ناحیه دید دوربین، کثیف یا پوشیده شده باشد.
- ◀ تا ده ثانیه پس از روشن کردن موتور از طریق دکمه Start/Stop.
- ◀ در حین کالیبراسیون دوربین بلافاصله بعد از تحویل خودرو.
- ◀ اگر اثرات کورکنندگی ثابتی به دلیل نور مستقیم خورشید با ارتفاع پایین، در آسمان وجود داشته باشد.

چراغ ترمزهای دینامیکی

اصول

وسایل نقلیه پشتی، با چشمک زدن چراغ‌های ترمز خودروی شما، از ترمز اضطراری آگاه می‌شوند. این امر باعث کاهش خطر برخورد از عقب می‌شود.

اطلاعات کلی



- ◀ ترمز عادی: چراغ‌های ترمز روشن می‌شوند.
- ◀ ترمز شدید: چراغ‌های ترمز چشمک زن می‌شوند.
- ◀ اندکی پیش از توقف کامل خودرو، سیستم هشدار خطر روشن می‌شوند.
- ◀ خاموش کردن چراغ‌های خطر:
- ◀ شتاب گرفتن.
- ◀ فشردن دکمه چراغ‌های هشدار خطر.
- ◀ محافظت فعال (Active Protection).
- ◀ اصول.

سیستم محافظت فعال

اصول

سیستم محافظت فعال، خودرو و سرنشینان را در شرایط رانندگی بحرانی، برای تصادف یا برخورد، آماده می‌کند.

اطلاعات کلی

حفاظت فعال متشکل از کارکردهای گوناگون Pre-Cash است که ممکن است بسته به نوع تجهیزات متغیر باشد. این سیستم برای تشخیص شرایط رانندگی بحرانی مشخصی که ممکن است منجر به تصادف شود مورد استفاده قرار می‌گیرد. شرایط رانندگی بحرانی عبارتند از:

- ◀ وقتی کمر بند بسته می‌شود، بند کمر بندهای راننده و سرنشین به طور خودکار یک بار پس از شروع حرکت سفت می‌شود.
- در شرایط بحرانی تصادف، کارکردهای زیر در صورت نیاز فعال می‌شود:
- ◀ کمر بندهای جلو به طور خودکار و کمی زودتر کشیده می‌شوند.
- ◀ پنجره‌ها خودکار بالا می‌روند و فقط به میزان اندکی باز می‌مانند.
- ◀ بسته شدن خودکار سان روف و آفتابگیر.
- ◀ برای خودروهای مجهز به صندلی‌های راحت در جلو: موقعیت یابی و تنظیم خودکار پشتی صندلی سرنشین جلو.
- بعد از شرایط رانندگی بحرانی بدون وقوع تصادف، کمر بندهای جلو دوباره شل می‌شوند. همه سیستم‌های دیگر را می‌توان به تنظیمات مورد نظر بازگرداند.
- اگر کش کمر بند به طور خودکار شل نشود، خودرو را متوقف کنید و کمر بند را با استفاده از دکمه قرمز روی سگک باز کنید. قبل از ادامه حرکت، کمر بند را ببندید.
- تمامی سیستم‌های دیگر را می‌توان به تنظیمات دلخواه بازگرداند.

بعد از تصادف – iBrake

اصول

در شرایط تصادف معین، مانند یک برخورد، سیستم می‌تواند خودرو را بدون دخالت راننده متوقف کند. این امر می‌تواند خطر برخورد بعدی و پیامدهای آن را کاهش دهد.

در حالت توقف

بعد از متوقف شدن، ترمز به طور خودکار عمل می‌کند.

ترمز خیلی شدید خودرو

ممکن است توقف سریع‌تر خودرو در شرایط معین ضروری باشد.

- ◀ ترمز کامل.
- ◀ کم فرمانی شدید.
- ◀ بیش فرمانی شدید.
- در چهارچوب محدودیت‌های سیستم، کارکردهای بخصوصی در چند سیستم می‌تواند منجر به اجرای حفاظت فعال شود:
- ◀ هشدار برخورد از جلو، با کارکرد ترمز ملایم: اعمال ترمز خودکار.
- ◀ هشدار برخورد از جلو، با کارکرد ترمز ملایم یا دید در شب با تشخیص انسان و حیوان: نیروی کمکی ترمز.
- ◀ جلوگیری برخورد از عقب: تشخیص برخوردهای قریب الوقوع از عقب.

نکات ایمنی

هشدار



این سیستم، مسئولیت شخصی را از بین نمی‌برد. خطر تصادف وجود دارد. به دلیل محدودیت‌های سیستم، شرایط بحرانی نمی‌تواند به شکل قابل اطمینانی یا به موقع تشخیص داده شود. خطر تصادف وجود دارد. سبک رانندگی را با شرایط ترافیک تنظیم کنید. ترافیک را دقیق در نظر بگیرید و در شرایط مربوطه فعالانه مداخله کنید. ►

سیستم از سرعت حدود ۷۰ کیلومتر بر ساعت فعال می‌شود و ضمن نظارت بر هوشیاری، می‌تواند توصیه‌ای را برای استراحت راننده نمایش دهد.

توصیه استراحت

روشن / خاموش کردن، تنظیم

سیستم کمکی هوشیاری راننده با هر بار روشن کردن حالت آماده به حرکت، خودکار فعال می‌شود و بنابراین می‌تواند یک توصیه استراحت را نمایش دهد.

توصیه استراحت را می‌توان از طریق iDrive نیز روشن یا خاموش و تنظیم کرد:

از طریق iDrive:

۱. "My Vehicle"
 ۲. "Vehicle settings"
 ۳. "Attentiveness Assistant"
 ۴. تنظیمات مورد نظر را انتخاب کنید.
- ◀ "Off": هیچ توصیه‌ای برای استراحت اعلام نمی‌شود.
- ◀ "Standard": توصیه استراحت با یک مقدار تعریف شده اعلام می‌شود.
- ◀ "Sensitive": توصیه استراحت زودتر صادر می‌شود.

نمایش

اگر راننده هوشیاری خود را به شکل فزاینده‌ای از دست بدهد یا خسته شود، یک پیام روی صفحه نمایش به همراه توصیه‌ای برای استراحت نمایش داده می‌شود.

در حین نمایش، تنظیمات زیر را می‌توان انتخاب کرد:

◀ "Do not ask again"

◀ "Places to stop"

◀ "Remind me later"

توصیه استراحت بعد از ۲۰ دقیقه تکرار می‌شود.

به این منظور، هنگام فشردن پدال ترمز، یک فشار ترمز شدید در مدت زمان کوتاه اعمال می‌شود. در نتیجه، ترمز خودکار قطع می‌شود.

کنسل کردن ترمز خودکار

در شرایط معین، ممکن است لازم باشد تا ترمز خودکار متوقف شود. مثلاً برای انجام یک مانور گریز.

کنسل کردن ترمز اتوماتیک:

◀ با فشردن پدال ترمز.

◀ با فشردن پدال گاز.

سیستم کمکی هوشیاری راننده

اصول

این سیستم می‌تواند کاهش هوشیاری یا خستگی راننده را در حین سفرهای طولانی و خسته کننده مانند سفر در بزرگراه‌ها تشخیص دهد. در این شرایط، توصیه می‌شود که راننده استراحت کند.

نکات ایمنی

هشدار

این سیستم، مسئولیت شخصی را برای ارزیابی صحیح وضعیت فیزیکی فرد نفی نمی‌کند. عدم هوشیاری یا خستگی ممکن است تشخیص داده نشود یا دیر تشخیص داده شود. خطر تصادف وجود دارد. اطمینان حاصل کنید که راننده استراحت کرده و هوشیار است. سبک رانندگی را با شرایط ترافیک تنظیم کنید. ▶

کارکرد

هر وقت حالت آماده به حرکت روشن شود، این سیستم روشن می‌شود.

بعد از آغاز به حرکت، سیستم راننده را تحت نظر می‌گیرد، به شکلی که کاهش هوشیاری یا خستگی را می‌تواند تشخیص دهد.

این پروسه، معیارهای زیر را در نظر می‌گیرد:

◀ سبک رانندگی شخصی، مانند رفتار فرمان.

◀ شرایط رانندگی، مثل ساعت روز، مدت زمان سفر.

پس استراحت، توصیه‌ی بعدی برای استراحت در حدود ۴۵ دقیقه بعد نمایش داده خواهد شد.

محدودیت‌های سیستم

این کارکرد ممکن است مثلاً در شرایط زیر محدود باشد و یک هشدار نادرست را نمایش دهد یا اصلاً هشدار ندهد:

- ◀ ساعت به طور نادرست تنظیم شده باشد.
 - ◀ سرعت خودرو عمدتاً زیر ۷۰ کیلومتر در ساعت باشد.
 - ◀ با سبک رانندگی اسپرت، مانند شتاب‌گیری سریع یا دور زدن سریع.
 - ◀ در شرایط رانندگی فعال، مانند تغییر لاین به طور متناوب.
 - ◀ در جاده‌های ناهموار.
 - ◀ در صورت بادهای جانبی شدید.
- سیستم پس از ۴۵ دقیقه توقف، ریست می‌شود. برای مثال، بعد از استراحت، پس از رانندگی طولانی مدت.

سیستم‌های کنترل پایداری رانندگی

تجهیزات خودرو

این فصل همهٔ تجهیزات استاندارد، ملی و خاص را که با این سری ارائه می‌شود، تشریح می‌کند. بنابراین تجهیزات که در خودروی شما برای مثال به دلیل تجهیزات خاص انتخاب شده یا ورژن خاص کشور موجود نیست، تشریح می‌کند. این موضوع برای کارکردها و سیستم‌های مربوط به ایمنی نیز اعمال می‌شود. قوانین و مقررات مربوطه را در هنگام استفاده از کارکردها و سیستم‌های متناظر رعایت نمایید.

سیستم ترمز ضد قفل (ABS)

ABS از قفل شدن چرخ‌ها در حین ترمز جلوگیری می‌کند. خودرو حتی در حین به کارگیری ترمز کامل دارای قدرت فرمان پذیری است که این امر ایمنی فعال را افزایش می‌دهد. از زمان استارت موتور، ABS آماده به کار می‌شود.

سیستم کمکی ترمز

وقتی سریعاً ترمز می‌گیرید، این سیستم به طور خودکار بیشترین نیروی ترمز ممکن را تولید می‌کند. این امر خط ترمز را در حین توقف اضطراری به حداقل ممکن می‌رساند. این سیستم از همهٔ مزایای ارائه شده توسط ABS استفاده می‌کند. فشار روی پدال را هنگام گرفتن ترمز کامل، کاهش ندهید.

سیستم کمکی ترمز تطبیقی

این سیستم در ترکیب با اکتیو کروزر کنترل، تضمین می‌کند که ترمزها در شرایط بحرانی، سریع‌تر واکنش نشان دهند.

سیستم کمکی شروع حرکت

اصول

این سیستم، خودرو را هنگام شروع به حرکت بر روی شیب‌ها پشتیبانی می‌کند.

شروع به حرکت

۱. با فشردن پا بر روی پدال ترمز، خودرو را در محل نگه دارید.
۲. پدال ترمز را آزاد کنید و بلافاصله شروع به حرکت کنید. بعد از این که ترمز پدالی آزاد شد، خودرو به مدت حدود ۲ ثانیه درجا باقی می‌ماند.
- بعد از فشردن پدال گاز، خودرو درجا نگه داشته می‌شود تا زمانی که شروع به حرکت کنید.
- بسته به بار خودرو یا وقتی که یک تریلر را یدک می‌کشید، خودرو ممکن است به آرامی به سمت عقب برود.

کنترل پایداری دینامیکی (DSC)

اصول

سیستم با کم کردن خروجی موتور و اعمال ترمز بر روی چرخ‌ها به صورت جداگانه، به ایمن ماندن خودرو در مسیر، تا حدی که قوانین فیزیک اجازه می‌دهد، کمک می‌کند.

اطلاعات کلی

کنترل پایداری دینامیکی شرایط زیر را در رانندگی ناپایدار تشخیص می‌دهد:

- ◀ اتلاف کشش در عقب که می‌تواند منجر به انحراف در اثر پیچیدن بیشتر از حد (بیش فرمانی) شود.
- ◀ از دست رفتن اصطحکاک چرخ‌های جلو که می‌تواند منجر به انحراف در اثر پیچیدن کمتر از حد (کم فرمانی) شود.

برای افزایش پایداری خودرو، در اسرع وقت DSC را دوباره فعال کنید.

غیرفعال کردن DSC

این دکمه را تا زمانی که DSC OFF در صفحه آمپر نمایش داده شود و چراغ نشانگر DSC OFF روشن شود، فشرده و نگه دارید.

فعال کردن DSC

این دکمه را فشار دهید. چراغ نشانگر DSC OFF در صفحه پشت آمپر محو می‌شود.

نمایش

بر روی صفحه آمپر

هنگامی که DSC غیرفعال شود، DSC OFF بر روی صفحه آمپر نشان داده می‌شود.

چراغ‌ها و نشانگر هشدار

اگر چراغ نشانگر روشن شود: DSC غیرفعال است.



اگر چراغ نشانگر چشمک بزند: DSC نیروهای رانندگی و ترمز را تنظیم می‌کند.



چراغ نشانگر روشن می‌ماند: DSC دچار نقص شده است.

کنترل کشش دینامیکی (DTC)

اصول

سیستم DTC نسخه‌ای از DSC است که در آن، حرکت رو به جلو بهینه می‌شود.

این سیستم حرکت رو به جلو حداکثری را در شرایط جاده‌ای خاص و یا در جاده‌هایی که دارای سطوح نرم است، مثل جاده‌های برفی پارو نشده، تضمین می‌کند، اما پایداری رانندگی در آن کمی محدود است.

نکات ایمنی

هشدار

این سیستم، مسئولیت شخصی را از بین نمی‌برد. خطر تصادف وجود دارد. به دلیل محدودیت‌های سیستم، در شرایط بحرانی نمی‌تواند قابل اطمینان یا به موقع تشخیص دهد. خطر تصادف وجود دارد. سبک رانندگی را با شرایط ترافیک تنظیم کنید. ترافیک را دقیق در نظر بگیرید و در شرایط مربوطه فعالانه مداخله کنید. ▶

هشدار

هنگام رانندگی با بار روی سقف، مثلاً در هنگامی که باربند روی سقف نصب است، ممکن است به دلیل بالا رفتن مرکز ثقل، ایمنی رانندگی در شرایط بحرانی رانندگی تضمین نشود. در این حالت، خطر تصادف یا خطر آسیب به تجهیزات خودرو وجود دارد. هنگام رانندگی با بار روی سقف، سیستم کنترل پایداری دینامیکی (DSC) را غیرفعال نکنید. ▶

مرور

دکمه داخل خودرو



DSC OFF

غیرفعال / فعال کردن DSC

اطلاعات کلی

وقتی DSC غیرفعال می‌شود، پایداری رانندگی در حین شتاب‌گیری و رانندگی در پیچ‌ها کاهش می‌یابد. مداخله‌های تثبیتی توسط سیستم فرمان فعال کامل، فقط توسط فرمان محور عقب انجام می‌شود.

اطلاعات کلی

فعالسازی کنترل کشش دینامیکی (DTC) حداکثر کشش را فراهم می‌کند. پایداری رانندگی در حین شتاب گیری و هنگام رانندگی در پیچ‌ها محدود می‌شود. فعال کردن DTC در کوتاه مدت، در شرایط زیر می‌تواند مفید واقع شود:

- < هنگام رانندگی در لجن یا در جاده‌های برفی پاک نشده.
- < هنگام درآوردن خودرو از برف سنگین یا شروع حرکت در زمین‌های لیز.
- < هنگام رانندگی با زنجیر چرخ.

نمایش

نمایش بر روی صفحه آمپر

هنگامی که DTC فعال شود، TRACTION بر روی صفحه آمپر نشان داده می‌شود.

نشانگر و چراغ هشدار

اگر چراغ نشانگر روشن شود: DTC فعال شده است.



xDrive

xDrive یک سیستم رانندگی ۴ چرخ محرک در خودرو است. اقدام مشترک توسط xDrive و DSC کشش و دینامیک رانندگی را بهینه می‌کند. xDrive نیروهای محرک را به محورهای جلو و عقب به طور متغیر براساس آنچه شرایط رانندگی و سطح جاده می‌طلبد، توزیع می‌کند.

مرور

دکمه داخل خودرو



DSC OFF 

اصول

فرمان فعال کامل ترکیبی از فرمان فعال و فرمان محور عقب است.

این سیستم زاویه فرمان چرخ‌ها را در رابطه با حرکت فرمان تغییر می‌دهد.

هنگام حرکات شدید فرمان و سرعت‌های پایین، مثل پارک کردن، زاویه چرخ بیشتر می‌شود، یعنی فرمان مستقیم‌تر است. فرمان محور عقب برای افزایش مانورپذیری با چرخاندن چرخ‌های عقب به آرامی در جهت مخالف چرخ‌های جلو عمل می‌کند.

در سرعت‌های بالاتر، چرخ‌های عقب در جهت مشابه با چرخ‌های جلو می‌چرخند.

در شرایط رانندگی بحرانی، فرمان فعال کامل می‌تواند خودرو را با فرمان هدفمند چرخ‌های عقب، قبل از مداخلات راننده مثلاً در صورت بیش فرمانی، پایدار و متعادل کند.

فعال / غیرفعال کردن DTC

فعال کردن DTC

این دکمه را بفشارید.

TRACTION بر روی صفحه آمپر نمایش داده می‌شود و چراغ نشانگر DSC OFF روشن می‌شود.



غیرفعال سازی DTC

این دکمه را دوباره فشار دهید.

TRACTION و چراغ نشانگر DSC OFF خاموش می‌شوند.



اطلاعات کلی

سیستم، پیکربندی‌های مختلفی را پیشنهاد می‌دهد.

حالت رانندگی	فرمان فعال کامل
COMFORT/ECO PRO	راحت، برای راحتی حداکثری در سفر
SPORT	پویا، برای چابکی بیشتر

پیکربندی‌های گوناگون، به حالت‌های گوناگون رانندگی سوئیچ حالت رانندگی اختصاص دارند. صفحه ۱۱۸ را ملاحظه کنید.

استفاده از زنجیر چرخ

وقتی زنجیر چرخ استفاده می‌شود (به صفحه ۲۹۷ رجوع کنید)، فرمان چرخ عقب غیرفعال می‌شود.

اختلال در عملکرد

در صورت اختلال در عملکرد، فرمان باید بیشتر چرخیده شود، در حالی که خودرو به حرکات فرمان در محدوده سرعت بالاتر حساس‌تر واکنش نشان می‌دهد.

مداخله برای افزایش پایداری می‌تواند غیرفعال شود.

با احتیاط برانید و اوضاع پیش رو را در نظر بگیرید.

سیستم را از طریق مرکز خدمات رسانی BMW یا سایر مراکز واجد شرایط یا تعمیرگاه‌های مجاز، مورد بازدید قرار دهید.

سیستم‌های کمکی راننده

تجهیزات خودرو

زمانی که حد سرعت را تعیین می‌کنید، این امکان وجود دارد تا سیستم کنترل پایداری دینامیکی DSC فعال شود و حالت رانندگی نیز به COMFORT تغییر یابد.

خاموش کردن

این دکمه را بر روی فرمان بفشارید.



برای مثال، سیستم در شرایط زیر بطور خودکار خاموش می‌شود:

- ◀ هنگام خاموش کردن موتور.
 - ◀ هنگام روشن کردن کروز کنترل.
 - ◀ هنگام فعال کردن برخی برنامه‌ها از طریق سوئیچ حالت رانندگی.
- نشانه‌گر خاموش می‌شود.

متوقف کردن

این سیستم در هنگام اعمال دنده عقب یا وقتی که موتور درجا کار کند، متوقف می‌شود.

تغییر حد سرعت

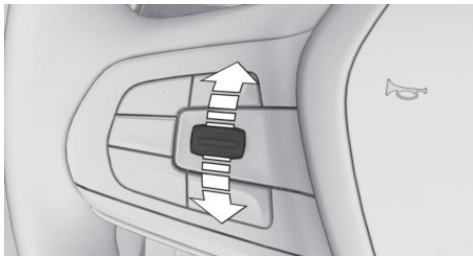

دکمه را مکرر به سمت بالا یا پایین فشار دهید تا حد سرعت مطلوب تنظیم شود.

- ◀ هر بار دکمه تا نقطه مقاومت فشار داده شده باشد، سرعت مطلوب تا یک کیلومتر بر ساعت افزایش یا کاهش می‌یابد.
- ◀ هر بار دکمه فراتر از نقطه مقاومت فشار داده شود، سرعت مطلوب تا حداکثر ده کیلومتر بر ساعت افزایش یا کاهش می‌یابد.

این فصل همه تجهیزات استاندارد، ملی و خاص را که با این سری ارائه می‌شود، تشریح می‌کند. بنابراین تجهیزاتی که در خودروی شما برای مثال به دلیل تجهیزات خاص انتخاب شده یا ورژن خاص کشور موجود نیست، تشریح می‌کند. این موضوع برای کارکردها و سیستم‌های مربوط به ایمنی نیز اعمال می‌شود. قوانین و مقررات مربوطه را در هنگام استفاده از کارکردها و سیستم‌های متناظر رعایت نمایید.

محدودیت سرعت به صورت دستی

اطلاعات کلی

در این سیستم، برای سرعت‌های بالای ۳۰ کیلومتر بر ساعت می‌توان محدودیت اعمال کرد.

مرو

دکمه‌های روی فرمان خودرو

دکمه	کارکرد
	خاموش / روشن کردن
	راکر سوئیچ: تغییر حد سرعت

اجرا

روشن کردن

این دکمه را بر روی فرمان فشار دهید.



سرعت فعلی به عنوان حد نهایی سرعت تعیین می‌شود. چنانچه در هنگام سکون و یا رانندگی در سرعت پایین این دکمه را بزنید، سرعت ۳۰ کیلومتر بر ساعت، به عنوان حد نهایی سرعت در نظر گرفته می‌شود.

نشانه‌گر روی سرعت سنج، بر روی سرعت مربوطه تنظیم می‌شود.

هشدار صوتی

- ◀ اگر شما سهواً از حد سرعت تعیین شده عبور کنید، یک سیگنال صوتی به صدا در می‌آید.
- ◀ چنانچه حد سرعتی که تعیین می‌کنیم از سرعت فعلی کمتر باشد، هشدار صوتی پس از مدت کوتاهی به صدا در می‌آید.
- ◀ اگر شما پا را بر روی پدال گاز تا انتها فشار دهید و عمداً از سرعت تعیین شده عبور کنید، هشدار صوتی به صدا در نخواهد آمد.

نمایش بر روی صفحه آمپر

نمایش بر روی سرعت سنج

- ◀ نشانگر سبز: سیستم فعال است.
- ◀ نشانگر نارنجی یا سفید: سیستم متوقف شده است.
- ◀ بدون نشانگر: سیستم خاموش است.



لامپ نشانگر

- ◀ اگر چراغ نشانگر روشن باشد: سیستم روشن است.
- ◀ اگر چراغ نشانگر چشمک بزند: از حد سرعت تعیین شده تجاوز شده است.
- ◀ چراغ نشانگر به رنگ خاکستری باشد: سیستم متوقف شده است.



نمایش وضعیت

- ◀ نمایش حد سرعت تعیین شده، پس از مدت کوتاهی محو می‌شود.



کروز کنترل

اصول

از طریق دکمه‌های روی فرمان، می‌توانید سرعت مطلوب را انتخاب کنید. سرعت مطلوب، در سیستم ثبت و حفظ می‌شود. برای حفظ سرعت، سیستم بنابر شرایط، شتاب گرفته و یا ترمز می‌کند.

چنانچه بطور غیر عمدی از حد سرعت تعیین شده تجاوز شود، مثلاً هنگام رانندگی در سرپایینی، خودرو بطور خودکار و به‌وسیله ترمز، مداخله نخواهد کرد.

اگر حد سرعت تعیین شده توسط شما، پایین‌تر از سرعت فعلی باشد، خودرو به حرکت ادامه می‌دهد تا سرعت به آرامی کاهش یافته و به زیر حد تعیین شده برسد.

خودرو با اکتیو کروز کنترل ACC و دستیار حد سرعت رجوع به صفحه ۱۹۷: با تعیین دستی حد سرعت در حالت فعال، یک تغییر در تشخیص حد سرعت در سیستم دستیار حد سرعت تشخیص داده شده و این سرعت به عنوان حد سرعت جدید، تعیین می‌گردد.

تجاوز از حد سرعت

چنانچه سرعت خودرو، از حد تعیین شده تجاوز کند، سیستم یک هشدار صادر می‌کند.

شما می‌توانید عمداً، از سرعت تعیین شده عبور کنید. در چنین مواردی هشدار صادر نمی‌شود.

برای عبور از حد سرعت تعیین شده، پای خود را تا انتها بر روی پدال گاز فشار دهید.

هنگامی که سرعت به پایین‌تر از حد تعیین شده بازگردد، حد تعیین شده مجدداً فعال می‌شود.

هشدار هنگام عبور از حد سرعت تعیین شده

هشدار تصویری

اگر از حد سرعت تجاوز شود: نشانگر موجود در صفحه آمپر، مادامی که سرعت فراتر از حد تعیین شده باشد، چشمک می‌زند.



اطلاعات کلی

بسته به تنظیمات خودرو، خواص کروز کنترل ممکن است در برخی شرایط تغییر کند. برای مثال، شتاب‌گیری در حالت ECO PRO کمتر خواهد بود.

نکات ایمنی

هشدار 

این سیستم، مسئولیت شخصی را برای ارزیابی صحیح وضعیت ترافیک از بین نمی‌برد. این سیستم براساس محدودیت‌هایش نمی‌تواند مستقل به همه شرایط ترافیکی واکنش نشان دهد. خطر تصادف وجود دارد. سبک رانندگی را با شرایط ترافیک تنظیم کنید. ترافیک را دقیق در نظر بگیرید و در شرایط مربوطه فعالانه مداخله کنید. ▶

هشدار 

استفاده از این سیستم در شرایط زیر می‌تواند خطر تصادف را افزایش دهد:

< در جاده‌های تنگ با پیچ و خم‌های زیاد.

< در ترافیک سنگین.



< هنگام بارش برف، باران، جاده یخ زده، مه و یا سطوح شل. خطر تصادف و آسیب به خودرو وجود دارد. تنها در صورتی از این سیستم استفاده کنید که امکان رانندگی با سرعت ثابت وجود داشته باشد. ▶

هشدار 

سرعت مطلوب، می‌تواند سهواً اشتباه تنظیم شده و یا فرارخوانی شود. خطر تصادف وجود دارد. سرعت مطلوب را با توجه به شرایط ترافیکی انتخاب کنید. شرایط ترافیکی را زیر نظر داشته باشید و بسته به شرایط، فعالانه دخالت کنید. ▶

مرور

دکمه‌های روی فرمان خودرو

دکمه	کارکرد
	روشن / خاموش کردن کروز کنترل، صفحه ۱۸۸ را ببینید.
	توقف کروز کنترل، به صفحه ۱۸۸ مراجعه کنید. از سرگیری کار کروز کنترل با آخرین سرعت تنظیم شده، صفحه ۱۸۹ را ببینید.
	دکمه: تنظیم سرعت، به صفحه ۱۸۹ رجوع کنید.

خاموش / روشن کردن کروز کنترل

روشن کردن

این دکمه را بر روی فرمان فشار دهید. 

چراغ نشانگر بر روی صفحه آمپر روشن می‌شود و نشانگر سرعت سنج بر روی سرعت کنونی تنظیم می‌شود. کروز کنترل فعال است. سرعت حرکت حفظ شده، و به عنوان سرعت مطلوب ثبت و ذخیره می‌شود. در صورت نیاز، DSC روشن می‌شود.

خاموش کردن

این دکمه را بر روی فرمان فشار دهید. 

نشانگر خاموش شده و سرعت ذخیره شده، حذف می‌شود.

تنظیم سرعت

حفظ و ذخیره سرعت

- بدون استفاده از پدال گاز، و تنها با فشردن این دکمه تا حد مقاومت، می‌توان سرعت خودرو را کم یا زیاد کرد.
- پس از رها کردن دکمه، سرعت حفظ می‌شود. فشردن دکمه تا فراتر از حد مقاومت، موجب شتاب‌گیری بیشتر خودرو می‌شود.

متوقف کردن کروز کنترل

متوقف کردن به صورت دستی

هنگامی که سیستم فعال است، این دکمه را فشار دهید.



متوقف کردن به صورت خودکار

سیستم بطور خودکار در شرایط زیر متوقف می‌شود:

- زمانی که راننده ترمز بگیرد.
- گیربکس استپترونیک: زمانی که اهرم سردنده از موقعیت D خارج شود.
- گیربکس دستی: زمانی که کلاچ برای چند ثانیه فشرده شود و دنده‌ای عوض نشود.
- گیربکس دستی: زمانی که دنده‌ای بسیار بالا برای سرعت فعلی درگیر شده باشد.
- زمانی که DTC فعال شده باشد یا DSC غیر فعال شده باشد.
- زمانی که DSC مداخله کند.
- اگر به‌وسیله سوئیچ حالت رانندگی SPORT PLUS فعال شود.

ادامه دادن با کروز کنترل

- چنانچه کروز کنترل متوقف شده باشد، می‌تواند فعالیت خود را با همان سرعت ذخیره شده، از سر بگیرد.
- پیش از فراخوانی سرعت ذخیره شده، مطمئن شوید که سرعت فعلی و سرعت مطلوب، تفاوت زیادی نداشته باشند. در غیر این صورت، ممکن است شتاب‌گیری یا ترمز ناخواسته اتفاق بیفتد.

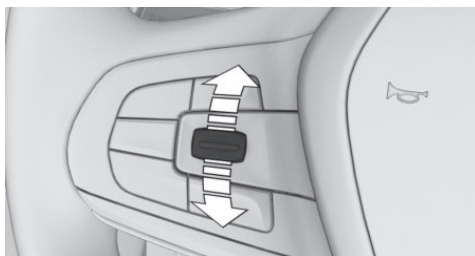

هنگامی که سیستم قطع است، دکمه را فشار دهید. با روشن شدن سیستم، سرعت فعلی به عنوان سرعت مطلوب، ثبت شده و حفظ می‌شود.

سرعت ذخیره شده بطور کوتاه، بر روی سرعت سنج در صفحه آمپر، نمایش داده می‌شود. به صفحه ۱۹۰ مراجعه کنید.

در صورت نیاز، DSC روشن می‌شود.

تغییر سرعت

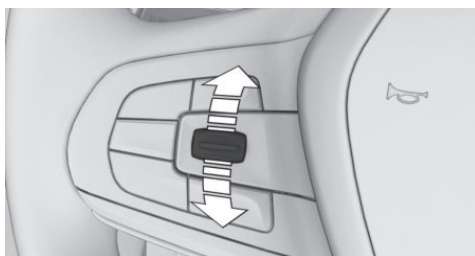

- دکمه را مکرر به سمت بالا یا پایین فشار دهید تا سرعت مطلوب تعیین شود. با فعال شدن سیستم، سرعت نمایش داده شده تنظیم می‌شود و در جاده‌ای خالی، به آن دست خواهیم یافت.
- هر بار که دکمه را تا حد مقاومت آن فشار دهیم، سرعت مطلوب به اندازه یک کیلومتر بر ساعت، کم یا زیاد می‌شود.
- هر بار دکمه فراتر از نقطه مقاومت فشار داده شود، سرعت مطلوب تا حداکثر ده کیلومتر بر ساعت افزایش یا کاهش می‌یابد.
- حداکثر سرعتی که می‌توان تنظیم نمود، بسته به نوع خودرو متفاوت است.

محدودیت‌های سیستم

سرعت مطلوب همچنین می‌تواند در سرپایینی محقق شود. در سربالایی‌ها، چنانچه توان موتور کافی نباشد، خودرو می‌تواند با سرعتی کمتر از سرعت مطلوب حرکت کند. در حالت راندگی ECO PRO، در شرایطی ممکن است خودرو، به دلیل صرفه جویی در مصرف سوخت، مثلاً در سربالایی یا سرپایینی‌ها، سریعتر یا کندتر از سرعت تعیین شده حرکت کند.

اکتیو کروز کنترل (ACC) با کارکرد Stop & Go

اصول

در این سیستم، با دکمه‌های روی فرمان، می‌توان سرعت مطلوب و فاصله را تا خودروی جلویی تنظیم کرد. در جاده‌های خالی، سیستم با گرفتن ترمز یا اعمال شتاب به‌صورت خودکار، سرعت مطلوب را حفظ خواهد کرد. چنانچه خودرویی در جلوی شما وجود داشته باشد، سیستم سرعت خودروی شما را به منظور حفظ فاصله تعیین شده تا خودروی جلویی، تنظیم می‌کند.

اطلاعات کلی

یک رادار در سپر جلو و یک دوربین در آینه وسط، برای تشخیص خودروی جلویی، تعبیه شده است. بسته به تنظیمات خودرو، خواص کروز کنترل ممکن است در برخی شرایط تغییر کند. برای مثال، شتاب‌گیری در حالت ECO PRO کمتر خواهد بود. فاصله به اشکال مختلفی می‌تواند تعیین شود و به دلایل ایمنی به سرعت خودرو وابسته است. اگر خودروی جلوی شما تا حد توقف ترمز کند، و سپس ظرف مدت کوتاهی دوباره شروع به حرکت کند، این سیستم می‌تواند این امر را با توجه به محدودیت‌های سیستم تشخیص دهد.

هنگامی که سیستم متوقف شده، این دکمه را فشار دهید.

RES
CNCL

کروز کنترل براساس مقادیر ذخیره شده قبلی مجدداً فعال می‌شود.

سرعت ذخیره شده پاک می‌شود و دیگر در موقعیت‌های زیر نمی‌توان آن را فراخوانی کرد:

- < هنگامی که سیستم خاموش شود.
- < هنگامی که حالت آماده به حرکت خاموش شود.

نمایش در صفحه آمپر

نمایش بر روی سرعت سنج

< نشانگر سبز: سیستم فعال است.
 < نشانگر، سرعت مطلوب را نشان می‌دهد.
 < نشانگر نارنجی یا سفید: سیستم متوقف شده است، نشانگر، سرعت ذخیره شده را نشان می‌دهد.
 < بدون نشانگر: سیستم خاموش شده است.



چراغ نشانگر

< چراغ نشانگر سبز: سیستم فعال است.
 < چراغ نشانگر خاکستری: سیستم متوقف شده است.
 < بدون نشانگر: سیستم خاموش شده است.



نمایشگر وضعیت

سرعت تعیین شده، پس از مدت کوتاهی محو می‌شود.



نمایش بر روی Head-up Display

برخی اطلاعات سیستم می‌تواند بر روی Head-up Display نمایش داده شود.

هنگامی که به سرعت مطلوب برسید، این نماد نمایش داده خواهد شد.



مرور

نکات ایمنی

هشدار 

این سیستم، مسئولیت شخصی را برای ارزیابی صحیح وضعیت ترافیک از بین نمی‌برد. این سیستم براساس محدودیت‌هایش نمی‌تواند به طور مستقل به همه شرایط ترافیکی واکنش نشان دهد. خطر تصادف وجود دارد سبک رانندگی را با شرایط ترافیک تنظیم کنید. ترافیک را دقیق در نظر بگیرید و در شرایط مربوطه فعالانه مداخله کنید. ▶

هشدار 

یک خودروی ناامن ممکن است خود به خود به حال حرکت در بیاید. خطر تصادف وجود دارد. قبل از خروج، خودرو را در مقابل حرکت ایمن کنید. برای تضمین این که خودرو در مقابل حرکت ایمن شده است، موارد زیر را در نظر بگیرید:

- ◀ ترمز دستی را بکشید.
- ◀ در سربالایی یا سرپایینی، فرمان را به سمت جدول بچرخانید.
- ◀ در سربالایی یا سرپایینی‌ها، خودرو را با یک مانع چرخ نیز ایمن کنید. ▶

هشدار 

سرعت مطلوب، می‌تواند سهواً اشتباه تنظیم شده و یا فراخوانی شود. خطر تصادف وجود دارد. سرعت مطلوب را با توجه به شرایط ترافیکی انتخاب کنید. شرایط ترافیکی را زیر نظر داشته باشید و بنا بر شرایط، فعالانه دخالت کنید. ▶

هشدار 

خطر تصادف به واسطه تفاوت سرعت با سایر خودروها وجود دارد. برای مثال، در شرایط زیر:

- ◀ نزدیک شدن سریع به خودرویی که با سرعت کم در حال حرکت است.
- ◀ تغییر جهت سریع توسط یک خودرو به سمت لاین خودروی شما.
- ◀ نزدیک شدن سریع به خودروی پارک شده.

خطر جراحت وجود دارد. شرایط ترافیکی را زیر نظر داشته و در آن فعالانه دخالت کنید. ▶

دکمه‌های روی فرمان

کارکرد	دکمه
روشن / خاموش کردن کروزر کنترل. صفحه ۱۹۲ را ببینید.	
متوقف کردن کروزر کنترل. صفحه ۱۹۲ را ببینید.	
ادامه کروزر کنترل طبق آخرین تنظیمات. صفحه ۱۹۴ را ببینید.	
بدون سیستم کمکی فرمان و مسیر: افزایش فاصله. صفحه ۱۹۴ را ببینید.	
بدون سیستم کمکی فرمان و مسیر: کاهش فاصله. صفحه ۱۹۳ را ببینید.	
با سیستم کمکی فرمان و مسیر: تنظیم فاصله. صفحه ۱۹۴ را ببینید.	
دکمه: تنظیم سرعت. صفحه ۱۹۳ را ببینید.	
دستیار حد سرعت: تایید سرعت پیشنهادی. صفحه ۱۹۷ را ببینید.	
با سیستم کمکی فرمان و مسیر: خاموش / روشن کردن سیستم کمکی کنترل فرمان و لاین شامل دستیار راه‌بندان. صفحه ۱۹۹ را ببینید.	

روشن / خاموش کردن و قطع کردن کروز کنترل

روشن کردن

این دکمه را روی فرمان را فشار دهید.



چراغ‌های نشانگر در صفحه آمپر روشن می‌شوند و علامت درون سرعت سنج روی سرعت کنونی تنظیم می‌شود.

کروز کنترل فعال می‌شود. سرعت حرکت، به عنوان سرعت مطلوب، حفظ و ذخیره می‌شود.

کنترل پایداری دینامیکی (DSC) در صورت نیاز روشن خواهد شد.

خاموش کردن

برای خاموش کردن سیستم در حال توقف خودرو، به صورت همزمان پدال ترمز بگذارید.

این دکمه را روی فرمان فشار دهید.



نشانگر روی صفحه نمایش خاموش می‌شود. سرعت مطلوب ذخیره شده پاک می‌شود.

متوقف کردن دستی

در حال فعال بودن سیستم، این دکمه را روی فرمان فشار دهید.



اگر سیستم را در حال سکون قطع می‌کنید، به صورت همزمان پدال ترمز را فشار دهید.

متوقف کردن به صورت اتوماتیک

سیستم در شرایط زیر به طور خودکار قطع می‌شود:

- ◀ هنگامی که ترمز گرفته می‌شود.
- ◀ هنگامی که اهرم سردنده از موقعیت D جابجا شود.
- ◀ هنگامی که کنترل کشش دینامیک (DTC) فعال یا DSC غیرفعال شود.
- ◀ هنگامی که DSC مداخله کند.
- ◀ اگر کمر بند ایمنی و در راننده در حالی که خودرو ساکن است، باز باشد.
- ◀ اگر سیستم برای مدت طولانی برای مثال در یک جاده با ترافیک کم، بدون جدول یا نشانه گذاری‌های شانه، هیچ شیبی را تشخیص نداده باشد.

سنسور رادار

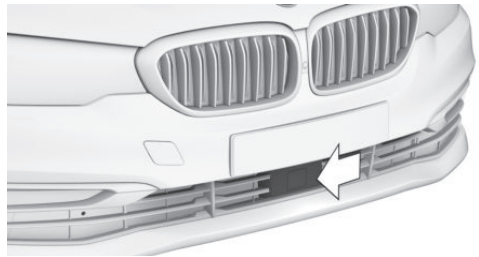

سنسور رادار در سپر جلو قرار دارد. سنسور رادار را تمیز و بدون مانع نگه دارید.

دوربین

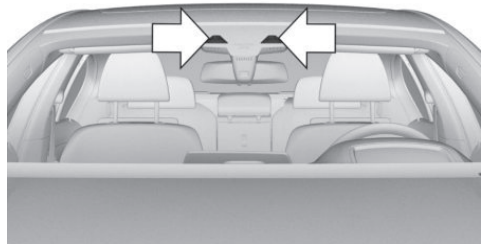

دوربین در نزدیکی آینه وسط نصب می‌شود. شیشه جلو در ناحیه پشت آینه وسط را تمیز و شفاف نگه دارید.

محدوده کارکردی

بهترین محل برای استفاده، جاده‌های با کیفیت است. حداقل سرعتی که می‌تواند تنظیم شود ۳۰ کیلومتر بر ساعت است.

حداکثر سرعتی که می‌تواند تنظیم شود ۲۱۰ کیلومتر بر ساعت است.

پس از تغییر وضعیت به کروز کنترل بدون کنترل فاصله، حتی سرعت‌های دلخواه بالاتر می‌تواند انتخاب شود.

سیستم حتی زمانی که خودرو ساکن است می‌تواند تنظیم شود.

مطلوب به اندازه یک کیلومتر بر ساعت افزایش یا کاهش می‌یابد.

هر بار دکمه را فراتر از نقطه مقاومت فشار دهیم، سرعت مطلوب تا حداکثر ده کیلومتر بر ساعت افزایش یا کاهش می‌یابد.

دکمه را برای تکرار این کار در همان موقعیت نگه دارید.

تنظیم فاصله

اطلاعات کلی

تنظیمات فاصله، برای پروفایلی که در حال استفاده است ذخیره می‌شود.

نکات ایمنی

هشدار 

سیستم، مسئولیت شخصی را از بین نمی‌برد. به دلیل محدودیت سیستم، ترمز ممکن است دیر گرفته شود. خطر تصادف یا آسیب به تجهیزات خودرو وجود دارد. همیشه از شرایط ترافیک آگاه باشید. فاصله را با توجه به شرایط ترافیک و آب و هوا تنظیم کنید و فاصله ایمنی تعیین شده را با ترمز حفظ کنید. ►

بدون سیستم کمکی فرمان و راهنمای لاین:

کاهش فاصله

این دکمه را مکرر فشار دهید تا فاصله مطلوب تنظیم شود. 

فاصله مطلوب در صفحه آمپر نمایش داده خواهد شد. به صفحه ۱۹۴ رجوع کنید.

اگر محدوده تشخیص رادار مثلاً با کثیفی یا باران سنگین مختل شود.

بعد از دوره سکون طولانی‌تر، هنگامی که خودرو با سیستم تا حالت توقف ترمز کرده باشد.

تنظیم سرعت

حفظ و ذخیره‌سازی سرعت

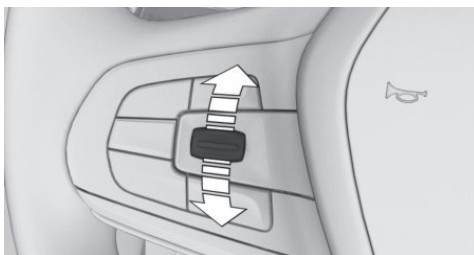

دکمه را وقتی سیستم قطع است، فشار دهید. وقتی سیستم روشن شود، سرعت کنونی حفظ می‌شود و به عنوان سرعت مطلوب ذخیره می‌شود. این سرعت در سرعت سنج و خیلی کوتاه در صفحه آمپر نمایش داده می‌شود. به صفحه ۱۹۴ رجوع کنید. کنترل پایداری دینامیکی (DSC) در صورت نیاز روشن خواهد شد.

تغییر سرعت

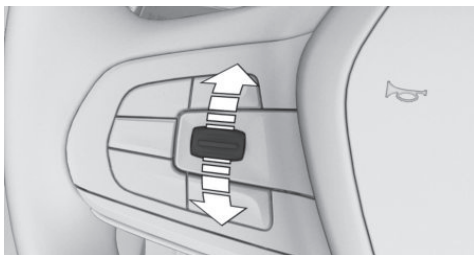

دکمه را مکرر به سمت بالا یا پایین فشار دهید تا سرعت مطلوب تنظیم شود.

در صورت فعال بودن، سرعت مطلوب ذخیره می‌شود و خودرو در هنگامی که جاده خالی باشد، به سرعت ذخیره شده می‌رسد.

هر بار که دکمه را تا نقطه مقاومت فشار دهیم، سرعت

بدون سیستم کمکی فرمان و راهنمای لاین: افزایش فاصله

این دکمه را مکرر فشار دهید تا فاصله مطلوب تنظیم شود.

فاصله مطلوب، در صفحه آمپر نمایش داده خواهد شد. به صفحه ۱۹۴ رجوع کنید.



تغییر حالت به کروز کنترل بدون کنترل فاصله

با سیستم کمکی کنترل فرمان و لاین: دکمه را در حالت فشرده شده نگه دارید.

بدون سیستم کمکی کنترل فرمان و لاین: دکمه را در حالت فشرده شده نگه دارید.

دکمه را در حالت فشرده شده نگه دارید.



با سیستم کمکی فرمان و راهنمای لاین: تنظیم فاصله

این دکمه را به طور مکرر فشار دهید تا فاصله مطلوب تنظیم شود.



نمایش‌ها در صفحه آمپر

نمایش در سرعت سنج

نشانگر سبز: سیستم فعال است.

نشانگر، سرعت مطلوب را نمایش می‌دهد.

نشانگر نارنجی / سفید است: سیستم متوقف شده است. نشانگر، سرعت ذخیره شده را نشان می‌دهد.

بدون نشانگر: سیستم خاموش است.



ادامه کار کروز کنترل

چنانچه کروز کنترل متوقف شود، می‌تواند با فراخوانی سرعت ذخیره شده، مجدداً به کار افتد.

پیش از فراخوانی سرعت ذخیره شده، مطمئن شوید که تفاوت سرعت کنونی و سرعت ذخیره شده خیلی زیاد نباشد. در غیر این صورت ممکن است بطور ناخواسته ترمز یا شتاب‌گیری شود.

این دکمه را در هنگام قطع بودن سیستم فشار دهید.



کروز کنترل با سرعت ذخیره شده، مجدداً آغاز به کار می‌کند. در شرایط زیر، سرعت ذخیره شده پاک می‌شود و دیگر قابل فراخوانی نیست:

- ◀ هنگامی که سیستم خاموش شود.
- ◀ هنگامی که حالت آماده به حرکت خاموش شود.

نمایش وضعیت

سرعت مطلوب انتخاب شده، پس از مدت کوتاهی محو می‌شود.



تغییر حالت کروز کنترل با کنترل فاصله یا بدون کنترل فاصله

فاصله انتخاب شده تا خودروی جلویی، نمایش داده می‌شود.

نکات ایمنی

هشدار



سیستم به شرایط ترافیکی پیش روی شما واکنش نشان نمی‌دهد اما سرعت ذخیره شده را حفظ می‌کند. خطر تصادف و آسیب به تجهیزات خودرو وجود دارد. سرعت دلخواه را براساس شرایط ترافیکی تنظیم و در صورت نیاز از ترمز استفاده کنید. ▶



به محض دور شدن خودروی جلویی، نماد خودرو نیز در نمایشگر فاصله، دور می‌شود.

برای شتاب گیری، ACC را مثلاً با فشردن مختصر پدال گاز یا فشردن دکمه، فعال کنید.

چراغ نشانگر هشدار

معنی	علامت
نماد خودرو چشمک می‌زند: شرایط کار برای سیستم کافی نیست. سیستم غیرفعال شده است اما تا زمانی که شما کنترل را توسط فشار پدال ترمز یا پدال گاز ادامه دهید، ترمز را اعمال می‌کند.	
علامت خودرو و نوارهای فاصله با رنگ قرمز چشمک می‌زنند و یک سیگنال صوتی به صدا در می‌آید: از شما درخواست می‌شود که با ترمز گرفتن یا انجام مانور، مداخله کنید.	

نمایش در Head-Up Display

سرعت مطلوب

برخی اطلاعات سیستم را می‌توان در Head-Up Display نیز نمایش داد.

اگر سرعت مطلوب تنظیم شده، محقق شده باشد، این علامت روی Head-Up Display نمایش داده می‌شود.



اطلاعات فاصله

وقتی فاصله از خودرویی که جلوی شما حرکت می‌کند خیلی کم باشد، این نماد نمایش داده می‌شود.



اطلاعات فاصله، در شرایط زیر فعال است:

- اکتیو کروز کنترل خاموش باشد.
- نمایش، در Head-Up Display انتخاب شده باشد. به صفحه ۱۳۶ رجوع کنید.

علامت	توضیح
	فاصله ۱
	فاصله ۲
	فاصله ۳ این فاصله مطابق با نیمی از مقدار نمایش داده شده بر روی نمایشگر سرعت می‌باشد. مقادیر بر حسب متر هستند. این حالت زمانی که سیستم برای اولین بار روشن شود تنظیم می‌شود.
	فاصله ۴
	سیستم قطع است.
	نمایشی از کنترل فاصله نخواهد بود زیرا پدال گاز فشار داده شده است.
علامت	معنی
	علامت سبز: یک خودرو در جلوی شما تشخیص داده شده است. سیستم فاصله تنظیم شده را تا خودروی جلویی شما حفظ می‌کند.

تشخیص یک خودرو

ECO PRO به حداقل می‌رساند، سرعت خودرو ممکن است پایین‌تر یا بالاتر از سرعت مطلوب تعیین شده در برخی شرایط مثلاً روی سربالایی‌ها یا سربالایی‌ها شود.

اختلال در عملکرد

اگر سنسور رادار به درستی ترازبندی نشده باشد، نمی‌توان این سیستم را فعال کرد. برای مثال، این امر ممکن است با آسیب ایجاد شده هنگام پارک کردن حاصل شده باشد.

اگر سیستم خراب باشد، یک پیام **Check Control** نمایش داده می‌شود. سیستم را توسط مرکز خدمات رسانی **BMW** یا سایر مراکز مجاز خدمات یا سایر تعمیرگاه‌های مجاز بازدید کنید.

این کارکرد برای تشخیص و پاسخ دادن در هنگام نزدیک شدن به خودروهای ساکن ممکن است در شرایط زیر محدود باشد:

- ◀ در حین کالبراسیون دوربین بلافاصله بعد از تحویل خودرو.
- ◀ اگر دوربین دچار اختلال در عملکرد یا کثیف باشد. یک پیام **Check Control** نمایش داده می‌شود.

دستیار حد سرعت

اصول

اگر سیستم‌های خودرو، برای مثال اطلاعات حد سرعت، یک تغییر را در جاده تشخیص دهد، مقادیر جدیدی را برای حد سرعت در اکتیو کنترل پیشنهاد می‌دهد که می‌تواند پذیرفته و تایید شود.

با فعال کردن دستی حد سرعت، مقادیر جدید برای حد سرعت، پیشنهاد می‌شود. به صفحه ۱۸۶ مراجعه کنید.

نکات ایمنی



این سیستم، مسئولیت شخصی را برای ارزیابی صحیح وضعیت ترافیک از بین نمی‌برد. این سیستم براساس محدودیت‌هایش نمی‌تواند به طور مستقل به همه شرایط ترافیکی واکنش نشان دهد. خطر تصادف وجود دارد. سبک رانندگی را با شرایط ترافیک تنظیم کنید. ترافیک را دقیق در نظر بگیرید و در شرایط مربوطه فعالانه مداخله کنید. ▶

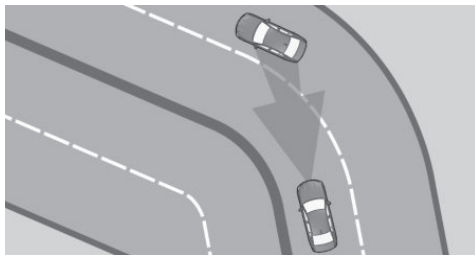

وقتی به یک پیچ نزدیک می‌شوید، ممکن است سیستم به دلیل انحنای پیچ مختصراً، خودروهایی که در لاین کناری هستند را گزارش دهد. اگر سیستم سرعت شما را کاهش دهد می‌توانید آن را با اندکی گاز دادن جبران کنید.

بعد از آزاد کردن پدال گاز، سیستم دوباره فعال می‌شود و سرعت را به طور مستقل کنترل می‌کند.

شروع حرکت

در برخی شرایط، خودرو نمی‌تواند به طور خودکار شروع به حرکت کند:

- ◀ در شیب تند سربالایی.
 - ◀ در پشت سرعت‌گیرها.
 - ◀ هنگام یک کشیدن یک تریلر سنگین.
- در این موارد، پدال گاز را فشار دهید.

آب و هوا

آب و هوا و شرایط نور نامطلوب، مثلاً در صورت بارش باران، برف، وجود لجن، مه یا حساسیت به نور، این امر ممکن است منجر به شناسایی ضعیف‌تر خودروها و همچنین وقفه‌های کوتاه مدت برای خودروهایی که در حال حاضر تشخیص داده شده‌اند شود. با دقت برانید و به شرایط کنونی ترافیک واکنش نشان دهید. در صورت لزوم، مثلاً توسط ترمز گرفتن، پیچیدن یا گریز، به طور فعال در شرایط رانندگی مداخله کنید.

قدرت موتور

سرعت مطلوب، در سربالایی حفظ می‌شود. اما در شیب‌ها و سربالایی‌ها سرعت ممکن است به‌خاطر نبود توان کافی موتور، کم شود.

به دلیل سبک رانندگی که مصرف سوخت را در حالت رانندگی

هشدار

سرعت مطلوب، می‌تواند سهواً اشتباه تنظیم شده و یا فراخوانی شود. خطر تصادف وجود دارد. سرعت مطلوب را با توجه به شرایط ترافیکی انتخاب کنید. شرایط ترافیکی را زیر نظر داشته باشید و بنا بر شرایط، فعالانه مداخله کنید. ▶

مرور

پدال روی فرمان

دکمه کارکرد



قبول سرعت پیشنهادی. به صفحه ۱۹۸ مراجعه کنید.
رد سرعت پیشنهادی. به صفحه ۱۹۸ مراجعه کنید.

روشن / خاموش کردن

از طریق iDrive:

۱. "My vehicle"
۲. "Vehicle setting"
۳. "Speed limit Assist"
۴. "Speed Limit Assist"

نمایش بر روی صفحه آمپر

اگر سیستم و کروزر کنترل روشن باشد، یک پیام بر روی صفحه آمپر ظاهر می‌شود.

نماد

کارکرد



چراغ نشانگر به رنگ سبز روشن می‌شود: دستیار حد سرعت فعال است و حد سرعت تشخیص داده شده، می‌تواند برای اکتیو کروزر کنترل تعیین شود.



چراغ نشانگر به رنگ سبز روشن می‌شود: دستیار حد سرعت فعال است و حد سرعت تشخیص داده شده، می‌تواند برای محدود کننده دستی حد سرعت تعیین شود.



حلقه دور نماد به رنگ سبز است: تغییر در حد سرعت با تأثیر سریع شناسایی شد. اطلاعات فاصله در پشت نماد، اشاره می‌کند که ممکن است تغییری در حد سرعت رخ داده باشد.



فلش سبز نشان می‌دهد که حد سرعت جدید، بالاتر یا پایین‌تر از سرعت مطلوب است. به‌علاوه، سرعت سنج، فاصله میان سرعت فعلی و سرعت مطلوب را به رنگ سبز نشان می‌دهد.



قبول سرعت پیشنهادی

مختصراً دکمه سمت چپ روی فرمان را مطابق با جهت فلش سبز، به سمت بالا یا پایین فشار دهید. سرعت جدید قبول می‌شود. نشانگر سبز بر روی سرعت سنج، دیگر روشن نخواهد بود.

رد سرعت پیشنهادی

مختصراً دکمه را در خلاف جهت فلش سبز فشار دهید.

تنظیم سرعت

این امکان وجود دارد که حد سرعت را دقیق، و یا به صورت تقریبی با اختلاف ۱۵- کیلومتر بر ساعت تا ۱۵+ کیلومتر بر ساعت تنظیم کنید.

مرور

دکمه روی فرمان

کارکرد	دکمه
روشن / خاموش کردن سیستم کمکی فرمان و راهنمای لاین شامل دستیار راه‌بندان، به صفحه ۲۰۰ رجوع کنید.	

سنسورهای رادار

سنسورهای رادار در سپرها نصب می‌شوند.

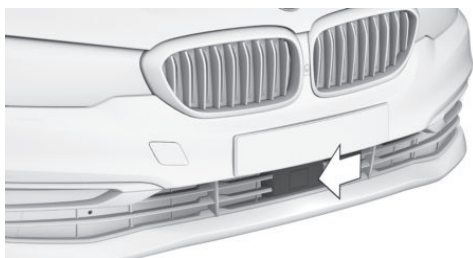

سپر جلو قسمت مرکز.



سپر جلو در طرفین.

از طریق iDrive:

۱. "My vehicle"
۲. "Vehicle settings"
۳. "Speed Limit Assist"
۴. "Adjust suggestion"
۵. تنظیمات مورد نظر را تنظیم کنید.

محدودیت‌های سیستم

دستیار حد سرعت به اطلاعات حد سرعت متکی است؛ بدان معنا که محدودیت‌های اطلاعات حد سرعت باید مد نظر قرار گیرد.

بسته به کشور، نمایش حد سرعت برای پذیرش، می‌تواند امکان پذیر نباشد و یا با محدودیت همراه باشد. برای مثال با اطلاعات سرعت، برگرفته از سیستم مسیریابی.

سیستم کمکی فرمان و راهنمای لاین

اصول

این سیستم به راننده برای حفظ خودرو در لاین کمک می‌کند. برای این منظور، سیستم مثلاً در هنگام رانندگی در یک پیچ، از پیچیدن فرمان حمایت می‌کند.

اطلاعات کلی

سیستم موقعیت خط کشی‌های جاده و خودرویی را که در جلوی شما حرکت می‌کند را به وسیله پنج رادار و یک دوربین تشخیص می‌دهد.

سنسورهای روی فرمان تشخیص می‌دهند که فرمان در حال لمس شدن است.

نکات ایمنی

هشدار 

این سیستم، مسئولیت شخصی را برای ارزیابی صحیح وضعیت ترافیک از بین نمی‌برد. این سیستم براساس محدودیت‌هایش نمی‌تواند به طور مستقل به همه شرایط ترافیکی واکنش نشان دهد. خطر تصادف وجود دارد. سبک رانندگی را با شرایط ترافیک تنظیم کنید. ترافیک را دقیق در نظر بگیرید و در شرایط مربوطه فعالانه مداخله کنید. ►

روشن / خاموش کردن

روشن کردن

این دکمه روی فرمان را فشار دهید.



علامت فرمان با رنگ خاکستری روشن می‌شود. سیستم در حالت آماده به کار است و فرمان را



دستکاری نمی‌کند.

به محض این که همه شرایط کارکردی برآورده شوند، سیستم به طور خودکار فعال می‌شود. به صفحه ۲۰۰ رجوع نمایید.

علامت فرمان با رنگ سبز روشن می‌شود.



سیستم فعال است.

وقتی سیستم روشن باشد، هشدار عابر پیاده با کارکرد ترمز سبک شهری و هشدار برخورد جانبی فعال هستند.

خاموش کردن

این دکمه روی فرمان را فشار دهید.



نشانگر خاموش می‌شود.

سیستم، فرمان را دستکاری نمی‌کند.

وقفه اتوماتیک

سیستم در شرایط زیر به طور خودکار قطع می‌شود:

- ◀ در سرعتی بیشتر از ۲۱۰ کیلومتر بر ساعت.
- ◀ وقتی فرمان را رها کنید.
- ◀ وقتی فرمان را دستکاری کنید.
- ◀ وقتی لاین خود را ترک کنید.
- ◀ وقتی راهنما روشن باشد.
- ◀ وقتی لاین خیلی باریک باشد.
- ◀ چنانچه برای یک مدت خاص، هیچ خط کشی ای در جاده تشخیص داده نشود و خودرویی در جلوی شما نباشد.



سپر عقب.

سپرها در ناحیه سنسورهای رادار را همیشه تمیز و بدون موانع نگه دارید.

دوربین

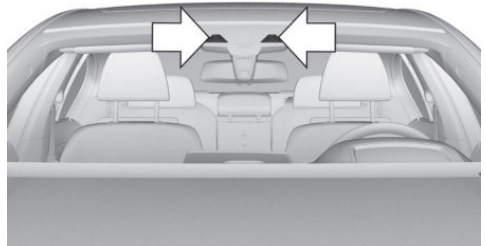



دوربین نزدیک آینه وسط نصب می‌شود.

شیشه جلو در ناحیه پشت آینه وسط را تمیز و شفاف نگه دارید.

الزامات کارکردی

- ◀ سرعت کمتر از ۲۱۰ کیلومتر بر ساعت.
- ◀ پهناي کافی لاین.
- ◀ سرعت بیشتر از ۷۰ کیلومتر بر ساعت: خط کشی‌های جاده در هر دو طرف تشخیص داده شده باشد.
- ◀ سرعت کمتر از ۷۰ کیلومتر بر ساعت: تشخیص خط کشی‌های جاده در هر دو طرف، و یا تشخیص خودروی جلویی.
- ◀ دستها بر روی فرمان باشند.
- ◀ شعاع کافی برای پیچیدن.
- ◀ رانندگی در مرکز لاین.
- ◀ فعال نبودن چراغ راهنما.
- ◀ کالیبراسیون دوربین بلافاصله بعد از این که تحویل خودرو تکمیل شده باشد.

معنی	نماد
علامت فرمان زرد است: دست‌ها در اطراف فرمان نیست. سیستم هنوز فعال است.	
علامت فرمان قرمز است و یک سیگنال به صدا در می‌آید: دست‌ها در اطراف فرمان نیست و سیستم قطع شده است و فرمان را دستکاری نمی‌کند.	

نمایش در Head-Up Display

همه اطلاعات سیستم را می‌توان در Head-Up Display نیز نمایش داد.

نیروی کمکی فرمان برای تغییر لاین

اصول

در جاده‌های چند بانده، سیستم برای کمک به راننده، نیروی کمکی مضاعفی را برای تغییر لاین اعمال می‌کند.

الزامات عملکردی



- ◀ الزامات عملکردی سیستم کمکی فرمان و مسیر، رعایت شود. صفحه ۲۰۰ را ببینید.
- ◀ خط کشی‌های جاده شناسایی شود.
- ◀ سیستم هشدار تغییر لاین با مداخله فرمان روشن باشد. صفحه ۱۶۸ را ببینید.
- ◀ سرعت بین ۷۰ تا ۱۳۰ کیلومتر بر ساعت باشد.

تغییر لاین

۱. اطمینان حاصل کنید که شرایط ترافیکی اجازه تغییر لاین را می‌دهد.

علامت فرمان با رنگ خاکستری روشن می‌شود. سیستم در حالت آماده به کار است و فرمان را دستکاری نمی‌کند. اگر شرایط سیستم برآورده شود، سیستم دوباره به طور خودکار فعال می‌شود. صفحه ۲۰۰ را ببینید.

نمایش در صفحه آمپر

معنی	نماد
نماد فرمان خاکستری است: سیستم در حالت آماده به کار است.	
نماد فرمان سبز است: سیستم فعال است.	

علامت فرمان و نشانه لاین سبز است: سیستم برای حفظ خودرو در لاین، به راننده کمک می‌کند.

علامت فرمان سبز و نشانه لاین خاکستری است: هیچ خودرویی خارج از لاین و خط کشی جاده تشخیص داده نشده است. نیروی کمکی فرمان، خودرو را به سمت وسط لاین متمایل می‌کند. اگر هیچ خط کشی ای در جاده تشخیص داده نشود، خودروی شما خودروی جلویی را دنبال خواهید کرد.

۲. اهرم راهنما را در جهت مورد نظر و تا حد مقاومت فشار دهید و نگه دارید. صفحه ۱۰۹ را ببینید. پس از مدت کوتاهی، نیروی کمکی فرمان در سمت مورد نظر محسوس خواهد شد.

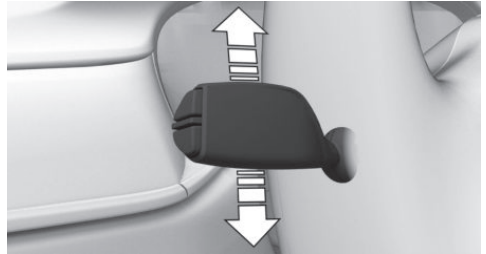

- لاین‌های باریک**
- هنگام رانندگی در لاین‌های باریک، در شرایط زیر، سیستم نمی‌تواند فعال شود:
- ◀ محل تعمیرات جاده.
 - ◀ هنگام تردد در خط ویژه یا خط اورژانسی.
 - ◀ در مناطق در حال ساخت و ساز.

۳. هنگامی که یک چرخ خودرو از روی خط‌کشی‌های جاده رد شد، می‌توانید اهرم راهنما را رها کنید. پس از تغییر لاین، سیستم، راننده را در باقیماندن در لاین جدید یاری می‌کند.

- آب و هوا**
- هنگامی که آب و هوا و شرایط نور نامطلوب باشد، محدودیت‌ها و مشکلات زیر وجود خواهند داشت:
- ◀ تشخیص نادرست خودرو.
 - ◀ قطع شدن‌های کوتاه هنگامی که خودرو تشخیص داده شده است.
- مصادیق آب و هوا و شرایط نوری نامطلوب:

- ◀ باران.
 - ◀ بارش برف.
 - ◀ لجن.
 - ◀ مه.
 - ◀ نورهای مقابل.
- به شرایط رانندگی و ترافیکی دقت کنید. در صورت لزوم به وسیله ترمز یا فرمان و یا مانور، در شرایط فعالانه دخالت کنید.

کنسل کردن تغییر لاین

چنانچه پیش از عبور خودرو از روی خطوط لاین، اهرم راهنما رها شود، سیستم برای حفظ خودرو در لاین اولیه کمک می‌کند.

محدودیت‌های سیستم

اطلاعات کلی

سیستم در شرایط خاصی نمی‌تواند فعال شود.

نکات ایمنی

هشدار

سیستم ممکن است به دلیل محدودیت‌ها، واکنش غلط نشان دهد و یا اصلاً واکنش نشان ندهد. خطر تصادف و آسیب به تجهیزات خودرو وجود دارد. به نکات مربوط به محدودیت‌های سیستم توجه کنید و در صورت لزوم در شرایط مداخله کنید. ▶

دست‌ها بر روی فرمان

در شرایط زیر، لمس فرمان توسط دست راننده، توسط سنسورها تشخیص داده نخواهد شد:

کنترل فاصله پارک (PDC)

اصول

- PDC یک پشتیبان برای پارک کردن است. اشیایی که در جلو یا پشت خودرو به آرامی به آنها نزدیک می‌شوید، به روش‌های زیر نشان داده می‌شوند:
- ◀ سیگنال‌های صوتی.
 - ◀ نمایش بصری.
- با سیستم کمکی پارک: موانع در اطراف خودرویی که توسط سنسورهای سیستم کمکی پارک، تشخیص داده شده است، می‌توانند در صورت لزوم، توسط کارکرد حفاظت جانبی گزارش شوند. به صفحه ۲۰۵ رجوع کنید.

اطلاعات کلی

سنسورهای ما فوق صوت در سپرها و طرفین خودرو، فاصله از اشیاء را اندازه گیری می‌کنند.

محدوده سنسور، بسته به موانع و شرایط محیطی، حدود ۲ متر است.

هنگام برخورد قریب الوقوع و در فاصله حدوداً ۷۰ سانتی متری، یک هشدار صوتی به صدا در می‌آید.

در صورتی که شیئی در عقب خودرو باشد، هشدار صوتی در فاصله یک و نیم متری به صدا در می‌آید.

مرور

دکمه داخل خودرو



دکمه سیستم کمکی پارک



سنسورهای فراصوت

سنسورهای فراصوت PDC،
برای مثال در سپرها.

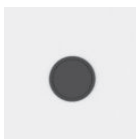

نکات ایمنی

هشدار



این سیستم، مسئولیت شخصی را برای ارزیابی صحیح وضعیت ترافیک از بین نمی‌برد. این سیستم براساس محدودیت‌هایش نمی‌تواند مستقل به همه شرایط ترافیکی واکنش نشان دهد. خطر تصادف وجود دارد. سبک رانندگی را با شرایط ترافیک تنظیم کنید. ترافیک را دقیق در نظر بگیرید و در شرایط مربوطه فعالانه مداخله کنید. ▶

هشدار



در سرعت‌های بالا در هنگامی که PDC فعال است هشدار می‌تواند به دلیل شرایط فیزیکی با تاخیر فعال شود. خطر مصدومیت یا آسیب به تجهیزات خودرو وجود دارد. از نزدیک شدن با سرعت زیاد به یک شی خودداری کنید. از شروع حرکت با سرعت زیاد در حالی که PDC هنوز فعال نیست خودداری کنید. ▶

الزامات علمکردی

برای تضمین قابلیت کارکرد کامل:

- ◀ سنسورها را مثلاً با برجسب یا نگهدارنده دوچرخه نپوشانید.
- ◀ سنسورها را تمیز نگه دارید.

روشن / خاموش کردن

روشن کردن خودکار

سیستم در شرایط زیر خودکار روشن می‌شود:

- ◀ اگر هنگامی که موتور کار می‌کند، اهرم سردنده روی موقعیت R باشد.
- ◀ در حال نزدیک شدن به موانع شناسایی شده، اگر سرعت کمتر از حدود ۴ کیلومتر بر ساعت باشد. فاصله فعالسازی به شرایط مورد نظر بستگی دارد.
- روشن کردن اتوماتیک می‌تواند برای موانع از قبل شناسایی شده، فعال یا غیر فعال شود.

اگر فاصله خودرو با شیء به کمتر از ۲۵ سانتیمتر برسد، سیگنال ممتد خواهد شد.

اگر در پشت و جلوی خودرو و در فاصله کمتر از ۲۵ سانتیمتری اشیایی وجود داشته باشد، یک سیگنال ممتد متناوب، به صدا در می‌آید.

گیربکس استپترونیک: هنگامی که اهرم سردنده بر روی P باشد سیگنال ممتد و سیگنال متناوب خاموش خواهند بود. هنگامی که خودرو ساکن است، سیگنال متناوب پس از مدت زمان کوتاهی خاموش خواهد شد.

بلندی صدا

نسبت درجه صدای سیگنال PDC، به درجه صدای سرگرمی راه می‌توان تنظیم کرد.

از طریق iDrive

۱. "My Vehicle"

۲. "iDrive settings"

۳. "sound"

۴. "Volume settings"

۵. "PDC"

۶. به میزان مورد نظر تنظیم کنید.

تنظیمات برای پروفایل راننده‌ای ذخیره خواهد شد که در حال حاضر از خودرو استفاده می‌کند.

هشدار بصری

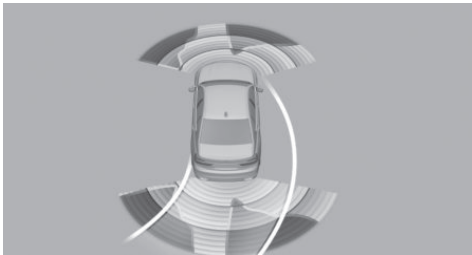

نزدیک شدن خودرو به شیء یا مانع، روی صفحه نمایش نشان داده می‌شود. اشیایی که دورتر هستند، قبل از به صدا در آمدن سیگنال‌های صوتی، روی صفحه نمایش نشان داده شده‌اند.

از طریق iDrive:

۱. "My vehicle"

۲. "Vehicle settings"

۳. "Parking"

۴. "Automatic PDC activation": تنها با تجهیزات

مناسب.

۵. "Automatic PDC activation"

تنظیمات برای پروفایلی که در حال استفاده است، ذخیره می‌شود.

بسته به نوع تجهیزات، نمای دوربین مناسب نیز روشن می‌شود.

غیرفعالسازی خودکار در حین حرکت رو به جلو

وقتی از یک فاصله یا سرعت معین تجاوز شود، سیستم خاموش می‌شود.

در صورت نیاز سیستم را دوباره روشن کنید.

روشن / خاموش کردن دستی

دکمه Park Assistant را فشار دهید.



< روشن: LED روشن می‌شود.

< خاموش: LED خاموش می‌شود.

وقتی دنده عقب درگیر شده باشد و یا دکمه سیستم کمکی پارک فشار داده شده باشد، تصویر دوربین دید عقب نمایش داده می‌شود.

هشدار

سیگنال صوتی

اطلاعات کلی

هنگام نزدیک شدن خودرو به یک شیء، یک سیگنال صوتی متناوب، موقعیت خودرو و شیء را نسبت به هم نشان می‌دهد. برای مثال، چنانچه شیء در عقب و در سمت چپ خودرو باشد، صدای سیگنال از بلندگوی عقب سمت چپ شنیده خواهد شد. هرچه فاصله تا شیء کمتر شود، فاصله بین سیگنال‌ها نیز کوتاه‌تر می‌شود.

نکات ایمنی



این سیستم، مسئولیت شخصی را برای ارزیابی صحیح وضعیت ترافیک از بین نمی‌برد. خطر تصادف وجود دارد. سبک رانندگی را با شرایط ترافیک تنظیم کنید. ترافیک و خودروهای اطراف را دقیق در نظر بگیرید و در شرایط مربوطه فعالانه مداخله کنید. ▶

فعالسازی / غیرفعالسازی سیستم

از طریق iDrive:

۱. "My Vehicle"
۲. "Vehicle settings"
۳. "Parking"
۴. "Active PDC emergency interv."
۵. "Active PDC emergency interv."

تنظیمات برای پروفایل راننده‌ای ذخیره خواهد شد که در حال حاضر از خودرو استفاده می‌کند.

با سیستم کمکی پارک: حفاظت جانبی

اصول

موانع در اطراف خودرو توسط سنسورهای سیستم تشخیص داده می‌شوند. سیستم در مقابل این موانع هشدار می‌دهد.

اطلاعات کلی

سیستم از سنسورهای فراصوت PDC و سیستم کمکی پارک استفاده می‌کند.

نمایش

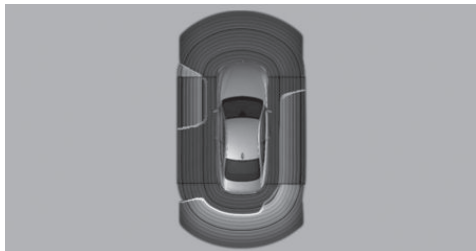

با فعال شدن سیستم PDC، صفحه نمایش ظاهر می‌شود. محدوده کار سنسورها با سه رنگ سبز، زرد و قرمز نمایش داده خواهند شد.

خطوط لاین‌ها، جهت ایجاد امکان تخمین فاصله، نمایش داده می‌شوند.

هنگامی که تصویر دوربین دید عقب نمایش داده شود، می‌توان بر روی PDC یا نمای نمایش دیگر با نشانه‌گذاری موانع، در صورت نیاز جابه‌جایی انجام داد.

"Rear view camera"

هشدار ترافیک متقاطع (به صفحه ۲۲۷ رجوع کنید): بسته به تجهیزات، در برابر خودروهایی که از طرفین و از جلو یا عقب نزدیک می‌شوند، در صفحه نمایش PDC هشدار داده می‌شود.

با سیستم کمکی پارک و گیربکس استپترونیک: کارکرد ترمز اضطراری، PDC فعال

اصول

کارکرد ترمز اضطراری PDC، یک ترمز اضطراری را در صورت تشخیص خطر برخورد قریب الوقوع، اعمال می‌کند.

اطلاعات کلی

به دلیل محدودیت‌های سیستم، در همه شرایط نمی‌توان از برخورد جلوگیری کرد.

این کارکرد در سرعتی معادل سرعت راه رفتن هنگام حرکت رو به عقب قابل دسترسی است.

فشار بر روی پدال گاز، مداخله ترمز را متوقف می‌کند. بعد از ترمز اضطراری تا توقف، حرکت به سمت یک مانع امکان پذیر است. برای حرکت به سمت مانع، پدال گاز را به آرامی فشار داده و سپس آن را دوباره رها کنید.

اگر پدال گاز بیشتر فشار داده شود، خودرو طبق معمول حرکت می‌کند. گرفتن ترمز اختیاری در هر زمانی امکان پذیر است.

سیستم از سنسورهای ما فوق صوت PDC و سیستم کمکی پارک استفاده می‌کند.

- ◀ نشانه گذاری‌های مانع در کناره‌های خودرو، برای حفاظت از کناره‌های خودرو نمایش داده می‌شوند.
 - ◀ نشانه گذاری‌های رنگی: هشدار می‌دهد که مانع شناسایی شده است.
 - ◀ نشانه گذاری‌های خاکستری، سطح هاشور خورده: هیچ مانعی ثبت نشده است.
 - ◀ بدون نشانه گذاری، سطح سیاه: منطقه تنظیم شده برای خودرو، هنوز شناسایی نشده است.
- محدودیت‌های حفاظت جانبی**
- ◀ سیستم فقط موانع ساکنی را که قبلاً توسط سنسورها در هنگام گذشتن از آنها تشخیص داده شده است را نمایش می‌دهد.
 - ◀ سیستم تشخیص نمی‌دهد که یک مانع بعداً حرکت می‌کند یا خیر. به همین دلیل، در حالت سکون، نشانه گذاری‌ها در صفحه نمایش بعد از مدت معینی به رنگ خاکستری نشان داده می‌شوند. منطقه کنار خودرو باید مجدداً ثبت شود. حفاظت جانبی هنگام اشغال بودن سوکت تریلر، فعال نخواهد بود.
- محدودیت‌های سیستم**
- نکات ایمنی**
- هشدار** 
- ◀ سیستم ممکن است به دلیل محدودیت‌ها، واکنش غلط نشان دهد یا اصلاً واکنش نشان ندهد. خطر تصادف و آسیب به تجهیزات خودرو وجود دارد. به نکات مربوط به محدودیت‌های سیستم توجه کنید و در صورت لزوم در شرایط مداخله کنید. ▶
- با یک تریلیر یا زمانی که سوکت تریلر اشغال است**
- ◀ کارکردهای PDC عقب خاموش هستند.
 - ◀ یک نماد سفید نمایان می‌شود. 
 - ◀ با توجه به نوع تجهیزات مربوطه، منطقه مورد نظارت سنسورها، بر روی صفحه نمایش به رنگ تیره نمایش داده می‌شود.

محدودیت‌های سیستم

احتمال دارد شناسایی اشیاء به دلیل محدودیت‌های اندازه گیری فیزیکی، امکان پذیر نباشد؛ مثلاً در این موارد:

بدون نمای اطراف: دوربین دید عقب

اصول

دوربین دید عقب کمک‌هایی را در زمان دنده عقب گرفتن برای پارک یا مانور به سمت عقب فراهم می‌کند. منطقه پشت خودرو روی صفحه نمایش نشان داده می‌شود.

نکات ایمنی



هشدار

این سیستم، مسئولیت شخصی را برای ارزیابی صحیح وضعیت ترافیک از بین نمی‌برد. خطر تصادف وجود دارد. سبک رانندگی را با شرایط ترافیک تنظیم کنید. ترافیک و خودروهای اطراف را دقیق در نظر بگیرید و در شرایط مربوطه به فعالانه مداخله نمایید. ▶

مرور

دکمه داخل خودرو



دکمه سیستم کمکی پارک



هشدارهای اشتباه

PDC ممکن است در شرایط زیر بدون این که مانعی در محدوده تشخیص وجود داشته باشد، یک هشدار را صادر کند:

- ◀ در باران شدید.
- ◀ هنگامی که سنسورها کثیف یا یخ زده باشند.
- ◀ هنگامی که سنسورها با برف پوشیده شده باشند.
- ◀ در سطوح ناهموار جاده.
- ◀ در سطوح ناصاف مانند سرعت گیرها.
- ◀ در ساختمان‌های بزرگ با زاویه‌های تیز و دیوارهای باریک مانند گاراژهای زیر زمینی.
- ◀ در کارواش‌ها.
- ◀ در اثر غلظت گاز آگزوز.
- ◀ هنگامی که کاور گیره بکسل تریلر بطور نادرست بسته شده باشد.
- ◀ به دلیل منابع ما فوق صوت دیگر مانند خودروهای جاروکشی بزرگ، بخارشوهای فشار قوی، و لامپ‌های نئون.

برای کاهش هشدارهای اشتباه، در صورت لزوم، فعالسازی اتوماتیک PDC را وقتی موانع شناسایی شدند، خاموش کنید. برای مثال در کارواش‌ها. به صفحه ۲۰۳ مراجعه کنید.

اختلال در عملکرد

یک پیام Check Control نمایش داده می‌شود.

نماد سفید نمایش داده می‌شود و محدوده مورد نظارت سنسورها روی صفحه نمایش تیره می‌شود.



PDC خراب شده است. سیستم را توسط مرکز خدمات رسانی BMW یا سایر مراکز مجاز خدمات یا تعمیرگاه‌های مجاز چک کنید.

دوربین

تغییر نما به وسیله iDrive:

هنگامی که PDC فعال شده است:

"Rear view camera" 

تصویر دوربین عقب نمایش داده خواهد شد.

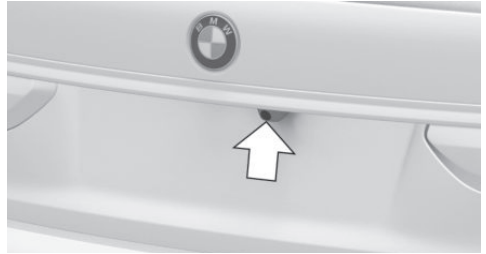

لنزهای دوربین روی دستگیره در صندوق عقب واقع شده است. آلودگی می‌تواند بر روی کیفیت تصویر دوربین تأثیرگذار باشد. لنزهای دوربین را در صورت لزوم پاک کنید.

الزامات عملکردی

- ◀ دوربین دید عقب روشن باشد.
- ◀ در صندوق عقب کامل بسته باشد.
- ◀ منطقه دید دوربین را تمیز نگاه دارید. بارهای بیرون زده، سیستم‌های نگهدارنده و تریلرهایی که به سوکت تریلر متصل نیستند می‌توانند منطقه دید دوربین را محدود کنند.

روشن / خاموش کردن

روشن کردن اتوماتیک

در حالیکه که موتور در حال کار است، اهرم سردنده را روی حالت R قرار گیرد.

غیرفعال کردن اتوماتیک حین حرکت به جلو

هنگامی که از فاصله رانندگی یا سرعت معین تجاوز شود، سیستم خاموش خواهد شد. در صورت نیاز، دوباره سیستم را روشن کنید.

روشن / خاموش کردن به صورت دستی

دکمه سیستم کمکی پارک (Park Assistant) را  فشار دهید.

◀ در حالت روشن: LED روشن می‌شود.

◀ در حالت خاموش: LED خاموش می‌شود.

PDC روی صفحه نمایش نشان داده خواهد شد.

تصویر دوربین دید عقب، زمانی که دنده عقب درگیر باشد و دکمه سیستم کمکی پارک فشرده شده باشد، نمایش داده خواهد شد.

کارکردهای کمکی

اطلاعات کلی

تعدادی از کارکردهای کمکی می‌توانند بطور همزمان فعال شوند.

کارکردهای کمکی می‌توانند به صورت دستی فعال شوند.

◀ گزینه  "Parking guidance lines"

خطوط کمکی لاین و شعاع گردش نمایش داده خواهند شد. به صفحه ۲۰۹ رجوع کنید.

◀ گزینه  "Obstacle marking"

مانع شناسایی شده توسط PDC، به کمک نشانه گذاری‌ها نشان داده می‌شود. به صفحه ۲۰۹ رجوع کنید.

◀ گزینه  "Towbar zoom"

شمایل گیره بکسل نمایش داده می‌شود. صفحه ۲۰۹ را ببینید.

خطوط کمکی پارک کردن

خطوط لاین حرکت خودرو

پارک کردن با استفاده از خطوط کمکی لاین و منحنی گردش

۱. خودرو را جوری قرار دهید که خط منحنی قرمز در محدوده فضای پارک باشد.
۲. فرمان را تا نقطه‌ای بچرخانید که در آن، خط لاین سبز خط منحنی گردش مربوطه را پوشش دهد.

علامت گذاری موانع

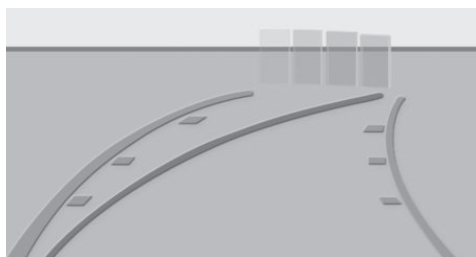

خطوط کمکی لاین به شما کمک می‌کند که فضای مورد نیاز را در هنگام پارک کردن در سطوح هموار تخمین بزنید. خطوط کمکی لاین به زاویه کنونی فرمان بستگی دارند و مداوم با توجه به حرکات فرمان تنظیم می‌شوند.

موانع پشت خودرو توسط سنسورهای PDC تشخیص داده می‌شوند.

نشانه گذاری‌های موانع ممکن است در تصویر دوربین دید عقب نشان داده شوند.

حاشیه‌های رنگی نشانه گذاری‌های موانع با نشانه گذاری PDC تطبیق می‌یابد.

خطوط منحنی گردش



شمایل گیره بکسل

به منظور ایجاد راحتی در اتصال یک تریلر یا یدک کش به خودرو، تصویر منطقه اطراف گیره یدک کش می‌تواند بزرگ نمایشی شود.

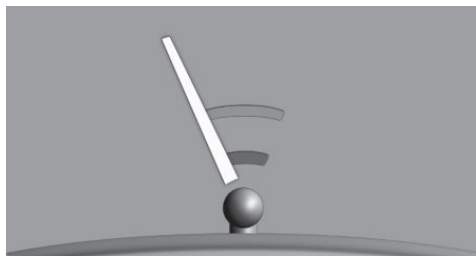

فاصله میان تریلر و گیره بکسل تریلر می‌تواند با دو مؤلفه کمکی ثابت دایره‌ای تخمین زده شود.

خطوط منحنی گردش فقط می‌توانند به همراه خطوط کمکی لاین بر روی تصویر دوربین دید عقب خودرو قرار گیرد. خطوط منحنی گردش مسیر کوتاه‌ترین شعاع ممکن برای دور زدن خودرو را در یک جاده هم سطح به شما نشان می‌دهد. هنگامی که زاویه فرمان از حد مشخصی فراتر رود، فقط یک خط شعاع چرخش نشان داده خواهد شد.

خطوط کوچک متصل به خطوط اصلی روی زاویه فرمان، به هماهنگی تریلر و گیرهٔ بکسل تریلر کمک می‌کنند.

تنظیم روشنایی و کنتراست از طریق iDrive

وقتی دوربین دید عقب روشن باشد:

- کنترلر را به سمت چپ ببرید.
- ☀️ "Brightness" <
- ⦿ "Contrast" <
- مقدار مورد نظر را تنظیم کنید.

محدودیت‌های سیستم

دوربین غیرفعال

اگر دوربین غیرفعال باشد، مثلاً اگر در صندوق عقب باز باشد، تصویر دوربین به صورت هاشور زده به رنگ خاکستری نمایش داده می‌شود.

تشخیص اشیاء

موانع کوتاه و همچنین اشیای بلند و برجسته مانند برآمدگی‌ها ممکن است با سیستم تشخیص داده نشوند.

کارکردهای کمکی، داده‌های PDC را نیز مد نظر قرار می‌دهند. دستورالعمل‌های مربوط به سیستم PDC را در صفحهٔ ۲۰۲ دنبال کنید.

اشیاء نشان داده شده بر روی صفحهٔ نمایش از آن چه به نظر می‌رسد، نزدیک‌تر هستند. فاصلهٔ اشیاء را از روی صفحهٔ نمایش تخمین نزنید.

سیستم کمکی پارک (Park Assistant Plus): نمای فراگیر

اصول

این سیستم کمک‌هایی را برای پارک کردن و مانور خودرو فراهم می‌کند. منطقهٔ پیرامون خودرو روی صفحهٔ نمایش نشان داده می‌شود.

اطلاعات کلی

چندین دوربین این ناحیه را از چشم اندازه‌های قابل انتخاب و مختلف نمایش می‌دهند. به علاوه، کارکردهای کمکی مثل خطوط کمکی را می‌توان با تصویر نشان داد.

چشم اندازه‌های دوربینی زیر را می‌توان نمایش داد:

< چشم اندازه دوربین اتوماتیک: این سیستم چشم اندازه دوربین را متناسب با شرایط رانندگی نشان می‌دهد. به صفحهٔ ۲۱۲ رجوع کنید.

< دوربین دید عقب: برای نشان دادن مناطق پشت خودرو.

به صفحهٔ ۲۱۲ رجوع کنید.

< نمای طرفین: سمت راست و سمت چپ برای نشان دادن فضاهای اطراف خودرو. به صفحهٔ ۲۱۴ رجوع کنید.

< چشم اندازه دوربین قابل حرکت دادن از طریق iDrive. به صفحهٔ ۲۱۲ رجوع کنید.

< نمای پانوراما: برای نشان دادن ترافیک متقاطع، برای مثال در تقاطع‌ها و راه‌های عبوری، بسته به دنده‌ای که در حال حاضر درگیر است. به صفحهٔ ۲۱۵ رجوع کنید.

بسته به نما، محیط اطراف خودرو یا بخشی از آن نشان داده می‌شود.

نکات ایمنی



هشدار

این سیستم، مسئولیت شخصی را برای ارزیابی صحیح وضعیت ترافیک از بین نمی‌برد. خطر تصادف وجود دارد سبک رانندگی را با شرایط ترافیک تنظیم کنید. ترافیک و خودروهای اطراف را دقیق در نظر بگیرید و در شرایط مربوطه فعالانه مداخله کنید. ►

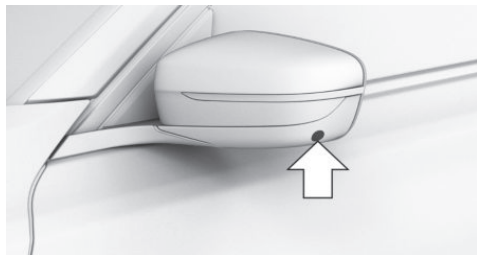

دو دوربین در زیر قاب آینه‌های بغل قرار دارد. آلودگی می‌تواند بر روی کیفیت تصویر دوربین تأثیرگذار باشد. لنزهای دوربین را در صورت نیاز تمیز کنید.

روشن / خاموش کردن

روشن کردن اتوماتیک

در حالی که موتور در حال کار است، اهرم سردنده را روی حالت R قرار دهید. در این صورت سیستم خودکار روشن می‌شود. چشم انداز دوربین مرتبط با شرایط رانندگی، نمایش داده می‌شود.

روشن / خاموش کردن دستی

دکمه سیستم کمکی پارک را فشار دهید.



- ◀ در حالت روشن: LED روشن می‌شود.
- ◀ در حالت خاموش: LED خاموش می‌شود.

غیرفعال کردن اتوماتیک حین حرکت به جلو

هنگامی که از فاصله یا سرعت از حد معینی بیشتر شود، سیستم خاموش خواهد شد. در صورت نیاز، دوباره سیستم را روشن کنید.

مرور کلی

دکمه‌های درون خودرو



دکمه سیستم کمکی پارک 

نمای پانوراما 

دوربین‌ها



دوربین جلو



دوربین عقب

چشم اندازهای دوربین

نمای جانبی تغییر می‌کند.

مرور کلی

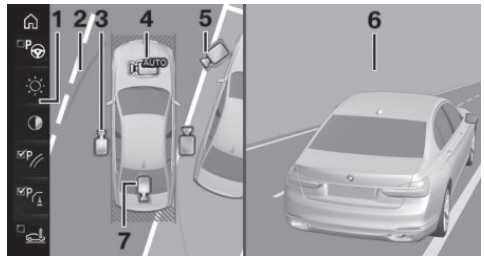

- ۱ نوار کارکرد
- ۲ پنجره انتخاب
- ۳ نمای جانبی
- ۴ چشم انداز اتوماتیک دوربین
- ۵ چشم انداز دوربین قابل حرکت
- ۶ تصویر دوربین
- ۷ دوربین دید عقب

چشم انداز دوربین قابل حرکت

با انتخاب چشم انداز دوربین قابل حرکت، یک دایره روی صفحه نمایش ظاهر می‌شود.

با چرخاندن کنترلر یا از طریق کارکرد لمسی، چشم اندازهای مشخص شده روی دایره را می‌توان انتخاب کرد.

چشم انداز کنونی با یک علامت دوربین مشخص می‌شود.

با کنترل حرکت BMW، نماد یک دوربین اضافی روی مدار ظاهر می‌شود. نماد این دوربین به طور آزاد با کنترل حرکت

BMW حرکت می‌کند. به صفحه ۳۰ رجوع کنید. برای خروج

از چشم انداز دوربین متحرک، کنترلر را به سمت طرفین

حرکت داده و فشار دهید و یا با صفحه نمایش لمسی، نماد

دوربین‌های فعال روی صفحه نمایش را انتخاب کنید.

دوربین دید عقب

این نما تصویر دوربین دید عقب را نشان می‌دهد.

نوار کارکرد

کارکردهای کمکی را می‌توان از طریق نوار کارکرد و تنظیمات اعمال شده فعال کرد (به صفحه ۲۱۳ رجوع کنید).

◀ "Park Assist" ، به صفحه ۲۱۷ رجوع کنید.

◀ "Brightness" ، به صفحه ۲۱۶ رجوع کنید.

◀ "Contrast" ، به صفحه ۲۱۶ رجوع کنید.

◀ "Parking guidance lines" ، به صفحه ۲۱۳ رجوع کنید.

◀ "Obstacle marking" ، به صفحه ۲۱۳ رجوع کنید.

◀ "Towbar zoom" ، به صفحه ۲۱۴ رجوع کنید.

◀ "Car wash" ، به صفحه ۲۱۴ رجوع کنید.

◀ "Settings" : تنظیمات را مثلاً برای استفاده از نقاط فعالسازی یا نمای پانوراما اعمال کنید.

پنجره انتخاب

چشم اندازهای هر کدام از دوربین‌ها را به صورت تک تک می‌توان در پنجره انتخاب با iDrive انتخاب کرد.

نمای جانبی

نمای جانبی را می‌توان برای نمای راست یا چپ خودرو انتخاب کرد.

این نما در هنگام قرار دادن خودرو در کنار جدول، یا سایر موانع در طرفین، از طریق نمایش محیط جانبی، کمک می‌کند.

نمای جانبی، از عقب تا جلو را پوشش می‌دهد و در صورت خطر، به طور خودکار روی موانع احتمالی متمرکز می‌شود.

چشم انداز اتوماتیک دوربین

چشم انداز اتوماتیک دوربین یک نمای وابسته به فرمان را در جهت حرکت مربوطه نشان می‌دهد.

این چشم انداز با شرایط رانندگی مربوطه منطبق می‌شود.

به محض این که موانع تشخیص داده شوند، این نمایش، به یک نمایش ثابت فضای جلو یا عقب سپر، یا در صورت لزوم، یک

کارکردهای کمکی

خطوط منحنی برای پیچیدن

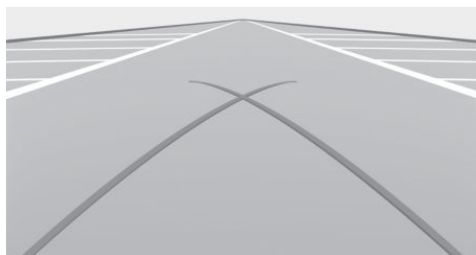

خطوط منحنی گردش، فقط می‌توانند به همراه خطوط کمکی لاین بر روی تصویر دوربین دید عقب خودرو قرار گیرد. خطوط منحنی گردش، کوتاه‌ترین شعاع ممکن برای گردش خودرو را در یک جاده هم سطح به شما نشان می‌دهد. هنگامی که زاویه فرمان از حد مشخصی فراتر رود، فقط یک خط شعاع چرخش نشان داده خواهد شد.

پارک کردن با استفاده از خطوط لاین و منحنی گردش

۱. خودرو را جوری قرار دهید که خط شعاع گردش قرمز منجر به حضور در محدوده‌های فضای پارکینگ شود.
۲. فرمان را تا نقطه‌ای بچرخانید که در آن، خط مسیر سبز خط شعاع گردش مربوطه را پوشش می‌دهد.

نشانه گذاری مانع

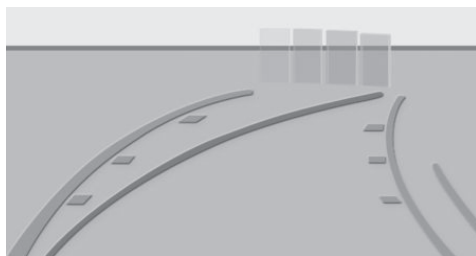

موانع پشت خودرو با سنسورهای PDC تشخیص داده می‌شوند. نشانه گذاری‌های موانع می‌توانند در تصویر دوربین دید عقب نمایش داده شوند. حاشیه‌های رنگی نشانه گذاری‌های مانع، با نشانه گذاری PDC تطبیق می‌یابد.

اطلاعات کلی

بیش از یک کارکرد را می‌توان همزمان فعال کرد. کارکردهای کمکی زیر را می‌توان دستی فعال کرد:

"Parking guidance lines"  <

"Obstacle marking"  <

"Towbar zoom"  <

"Car wash"  <

کارکردهای کمکی زیر خودکار نمایش داده می‌شوند:

< حفاظت جانبی، به صفحه ۲۱۴ رجوع کنید.

< زاویه باز کردن در، به صفحه ۲۱۴ رجوع کنید.

خطوط کمکی پارک کردن

خطوط لاین حرکت خودرو

خطوط کمکی لاین به شما کمک می‌کنند که فضای مورد نیاز را در هنگام پارک کردن و مانور دادن در جاده‌های هم سطح تخمین بزنید.

خطوط کمکی لاین به زاویه کنونی فرمان بستگی دارند و همیشه با توجه به حرکات فرمان تنظیم می‌شوند.

نمای کارواش

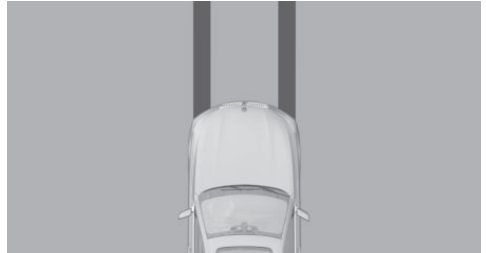

نمای کارواش در هنگام ورود به یک کارواش، با نمایش مسیر حرکت تایرهای خودرو، به شما کمک می‌کند.

شمایل گیره بکسل تریلر

برای آسان سازی اتصال به یک تریلر، تصویر فضای اطراف گیره بکسل قابلیت زوم کردن دارد.



فاصله میان تریلر و گیره بکسل تریلر می‌تواند توسط دو مؤلفه کمکی ثابت دایره‌ای تخمین زده شود. خطوط کوچک متصل به خطوط اصلی که با زاویه فرمان تغییر می‌کند، به هماهنگی تریلر و گیره بکسل تریلر کمک می‌کنند. نمایش گیره بکسل از طریق iDrive، صفحه ۲۱۳ را مشاهده نمایید.

حفاظت جانبی خودرو

اصول

برای محافظت خودرو از طرفین، موانع در اطراف خودرو با سنسورهای سیستم تشخیص داده شده و علامت گذاری می‌شوند.

- ◀ بدون نشانه گذاری: هیچ مانعی تشخیص داده نشده است.
- ◀ نشانه گذاری‌های رنگی: هشدار می‌دهد که موانعی تشخیص داده شده است.

محدودیت‌های حفاظت جانبی

سیستم فقط موانع ساکنی را که قبلاً توسط سنسورها در هنگام گذشتن از آنها تشخیص داده شده است را نمایش می‌دهد. سیستم تشخیص نمی‌دهد که یک مانع بعداً حرکت می‌کند یا خیر. به همین دلیل، در حالت سکون، نشانه گذاری‌ها در صفحه نمایش بعد از مدت معینی به رنگ خاکستری نشان داده می‌شوند. منطقه کناری خودرو باید از نو ثبت شود.

زاویه باز شدن در

اصول

سیستم، تمامی موانع ثابتی که باز کردن در را محدود می‌سازند نمایش می‌دهد. سیستم در قبال اشخاص یا خودرو یا اشیاء متحرک در جاده هشدار نمی‌دهد.



گیربکس استپترونیک: حداکثر زاویه باز شدن درها، زمانی که موقعیت اهرم سردنده در وضعیت P باشد، نمایش داده می‌شود.

تصویر دوربین، سطوح مختلف را در برخی مناطق به صورت کج شده و یا تحریف شده نشان می‌دهد و بنابراین، برای برآورد فاصله مناسب نیست.

نمایش بر روی صفحه نمایش

وقتی موتور کار می‌کند، این دکمه را فشار دهید.



بسته به جهت حرکت در رانندگی، تصویر دوربین مربوطه نمایش داده می‌شود:

◀ "front": تصویر دوربین جلو.

◀ "rear": تصویر دوربین عقب.

با تجهیزات متناسب، هشدار ترافیک متقاطع (به صفحه ۲۲۷ رجوع کنید) می‌تواند در مورد خودروهایی که نزدیک می‌شوند با استفاده از سنسورهای رادار هشدار می‌دهد.

با سیستم مسیریابی: نقاط فعالسازی

اصول

موقعیت‌هایی که قرار است نمای پانوراما (Panorama view)، در آنها به طور خودکار روشن شود را می‌توان به عنوان نقاط فعالسازی به محض این که سیگنال GPS دریافت شد، ذخیره کرد.

اطلاعات کلی

تا ۱۰ نقطه فعالسازی را می‌توان ذخیره کرد. نقاط فعالسازی را می‌توان در هنگام حرکت به سمت جلو برای دوربین جلو مورد استفاده قرار داد.

ذخیره کردن نقاط فعالسازی

۱. تا نقطه‌ای که سیستم قرار است در آن روشن شود برانید و توقف کنید.

۲. این دکمه را فشار دهید.



۳. کنترلر را به سمت چپ ببرید.

۴. "Add activation point" +

موقعیت کنونی نمایش داده می‌شود.

۵. "Add activation point"

گیربکس دستی: در حالی که خودرو ساکن است، ماکزیمم زاویه باز شدن درها بعد از مدت زمان کوتاهی نمایش داده می‌شوند.

به محض حرکت خودرو، خطوط کمکی پارک به جای زاویه باز شدن درها، نمایش داده می‌شوند.

محدودیت‌های نمایش

به دلیل محدودیت‌های فنی، نمایش فضای اطراف خودرو با اعوجاج همراه است.

حتی اگر نماد زاویه باز شدن در روی صفحه نمایش، هیچ شیء دیگری را پوشش نمی‌دهد، هنگامی که کنار اشیاء دیگر پارک می‌کنید، به موارد زیر توجه داشته باشید:

این چشم انداز بدان معناست که اشیاء بیرون زده در ارتفاع بالاتر که بر روی صفحه نمایش نشان داده می‌شوند، ممکن است از آنچه به نظر می‌رسند نزدیک‌تر باشند.

نمای پانوراما

اصول

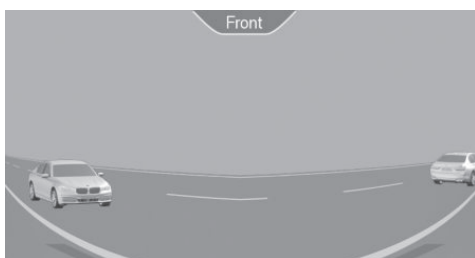

این سیستم یک نگاه وسیع‌تر را روی ترافیک‌های متقاطع در راه‌های عبوری و خروجی‌های کور فراهم می‌کند.

اطلاعات کلی

حاضران در جاده که با موانع موجود در سمت چپ و راست خودرو پنهان شده‌اند را می‌توان با تاخیر نسبی از صندلی راننده تشخیص داد. دوربین‌های جلو و عقب، ترافیک را در اطراف، برای بهبود دید ثبت می‌کنند.

خطوط زرد در صفحه نمایش، انتهای جلو و عقب خودرو را نشان می‌دهند.

در صورت امکان، نقاط فعالسازی با نشانی شهر/ شهرستان و خیابان یا با مختصات GPS ذخیره می‌شوند.

استفاده از نقاط فعالسازی

استفاده از نقاط فعالسازی را می‌توان روشن و خاموش کرد.

۱. این دکمه را فشار دهید. 

۲. کنترلر را به سمت چپ ببرید.

۳.  "Settings"

۴. "Panorama View, GPS-based"

۵. "Panorama View, GPS-based"

محدودیت‌های کارکردی

این سیستم در شرایط زیر، کارکرد محدودی خواهد داشت:

◀ در نور کم.

◀ در صورت کثیف شدن دوربین‌ها.

◀ هنگام باز بودن در.

◀ هنگام باز بودن در صندوق عقب.

◀ هنگام جمع بودن آینه‌های بغل.

مناطق هاشور خورده به رنگ خاکستری مثلاً با نماد در باز مناطقی را در تصویر دوربین نشان می‌دهند که در حال حاضر نمایش داده نمی‌شوند.

محدودیت‌های سیستم

مناطق غیر قابل مشاهده

مناطق زیر خودرو که به دلیل زاویه دید دوربین‌ها قابل مشاهده نیستند.

تشخیص اشیاء

موانع کوتاه و همچنین اشیای بلند و برجسته مانند برآمدگی‌ها ممکن است با سیستم تشخیص داده نشوند.

کارکردهای کمکی، داده‌های PDC را نیز مد نظر قرار می‌دهند.

دستورالعمل‌های مربوط به سیستم PDC را در صفحه ۲۰۲ دنبال کنید.

اشیاء نشان داده شده بر روی صفحه نمایش از آن چه به نظر می‌رسند، نزدیک‌تر هستند. فاصله از اشیاء را روی صفحه نمایش تخمین نزنید.

اختلال در عملکرد

اختلال در عملکرد دوربین، روی صفحه نمایش نشان داده می‌شود.

یک علامت زرد نمایش داده می‌شود و محدوده ثبت

دوربینی که دچار اختلال در عملکرد شده به رنگ

مشکی روی صفحه نمایش نمایش داده می‌شود.



تغییر نام یا حذف نقاط فعالسازی

۱. این دکمه را فشار دهید. 

۲. کنترلر را به سمت چپ حرکت دهید.

۳.  "Show activation points"

لیست همه نقاط فعالسازی نمایش داده می‌شود.

۴. یک نقطه فعالسازی را در صورت لزوم انتخاب کنید.

۵.  "Rename"



 "Delete this activation point"

 "Delete all activation points"

تنظیم روشنایی و کنتراست

وقتی نمای فراگیر (Surround View) یا نمای پانوراما (Panorama View) روشن باشد، امکان تنظیم روشنایی و کنتراست وجود خواهد داشت:

۱. کنترلر را به سمت چپ ببرید.

۲.  "Brightness" 

۳.  "Contrast" 

مقدار مورد نظر را تنظیم کنید.

سیستم کمکی پارک

اصول

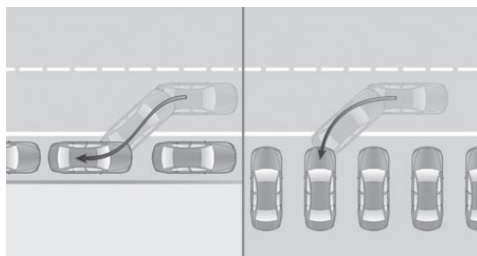

برنامه BMW Connected App و تصویر دوربین‌های نمای فراگیر می‌تواند برای نمایش فضای اطراف خودرو روی موبایل یا دستگاه‌های الکترونیکی یا اسمارت فون‌ها استفاده شود. این کارکرد، نمایی از وضعیت کنونی را نمایش می‌دهد.

الزامات کارکردی

- ◀ نقل و انتقال اطلاعات باید فعال باشد. صفحه ۳۹ را ببینید.
- ◀ برنامه BMW Connected App باید روی دستگاه موبایل کاربر نصب شده باشد.

- این سیستم از پارک کردن در شرایط زیر پشتیبانی می‌کند:
- ◀ هنگام پارک کردن به موازات جاده.
- ◀ هنگام پارک رو به عقب به شکل عمودی نسبت به جاده.

خاموش / روشن کردن این کارکرد

از طریق iDrive:

۱. در حالی که حالت آماده به کار روشن است: "My Vehicle"
۲. "Drive setting"
۳. "Data privacy"
۴. "Remote View 3D"

اطلاعات کلی

اجرا

- کار سیستم کمکی پارک به سه بخش تقسیم می‌شود:
 - ◀ روشن شدن و فعال شدن.
 - ◀ جستجوی فضای پارک.
 - ◀ پارک کردن.
- وضعیت سیستم و دستورالعمل‌های اقدامات لازم روی صفحه نمایش نشان داده می‌شوند.
- سنسورهای فراصوت فضاهای مناسب برای پارک را در هر دو طرف خودرو اندازه‌گیری می‌کنند.

گیربکس دستی

سیستم کمکی پارک، خط پارک ایده آل را محاسبه می‌کند و کنترل فرمان را در طول پروسه پارک کردن، بدست می‌گیرد.

گیربکس استپترونیک

- سیستم کمکی پارک، خط پارک ایده آل را محاسبه می‌کند و کنترل فرمان را در طول پروسه پارک کردن، بدست می‌گیرد.
- ◀ فرمان.
- ◀ گاز و ترمز.
- ◀ تعویض دنده.

محدودیت‌های کارکرد

- کارکرد ممکن است در شرایط زیر محدود شده و یا موجود نباشد:
- ◀ در نور کم.
 - ◀ دوربین‌های کثیف.
 - ◀ هنگامی که در خودرو یا در صندوق عقب باز باشد.
 - بخش‌های تیره در صفحه نمایش حاکی از محل‌هایی است که سیستم آنها را تشخیص نداده است.
 - ◀ با آینه بغل‌های به داخل تا شده.
 - ◀ هنگامی که سایر کارکردهای دوربین فعال هستند.
 - ◀ هنگامی که خودرو با سرعتی بیش از سرعت راه رفتن حرکت می‌کند.
 - ◀ ممکن است این کارکرد در همه کشورهای کار نکند.
 - ◀ به دلایلی که به حفاظت اطلاعات مربوط است، این کارکرد در مدت زمان دو ساعت، تنها سه بار قابل استفاده خواهد بود.

دکمه درون خودرو



سیستم کمکی پارک 

دکمه سیستم کمکی پارک را در طول پروسه پارک کردن فشار داده و نگه دارید. پروسه پارک کردن به صورت خودکار انجام می‌شود.

پارک از راه دور

در صورت وجود محل پارک مناسب در جلوی خودرو، خودرو می‌تواند به وسیله کنترل از راه دور به داخل پارک برود یا از آن خارج شود. به صفحه ۲۲۲ مراجعه نمایید.

نکات ایمنی

هشدار

این سیستم، مسئولیت شخصی را برای ارزیابی صحیح وضعیت ترافیک از بین نمی‌برد. این سیستم براساس محدودیت‌هایش نمی‌تواند مستقل به همه شرایط ترافیکی واکنش نشان دهد. خطر تصادف وجود دارد. سبک رانندگی را با شرایط ترافیک تنظیم کنید. وضعیت ترافیکی را دقیق در نظر بگیرید و در شرایط مربوطه فعالانه مداخله کنید. ▶

هشدار

هنگام استفاده از گیره بکسل، اگر دید سنسورها مسدود باشد، احتمال آسیب یا تصادف یا خسارت به خودرو وجود دارد. هنگام یک کش کردن یک تریلر یا استفاده از گیره بکسل مثلاً با نگهدارنده دوچرخه، از سیستم کمکی پارک استفاده نکنید. ▶

احتیاط

سیستم کمکی پارک می‌تواند خودرو را به سمت جدول یا روی آن برود. خطر آسیب به تجهیزات خودرو وجود دارد. ترافیک را دقیق در نظر بگیرید و در شرایط مربوطه فعالانه مداخله کنید. ▶
همچنین، نکات ایمنی مربوط به سیستم کنترل فاصله پارک PDC را رعایت کنید. به صفحه ۲۰۲ رجوع شود.

سنسورهای فراصوت

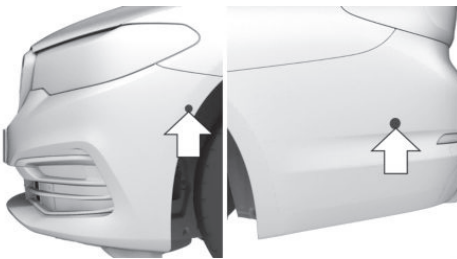

با چهار سنسور فراصوت جانبی، اشتباهات، و سنسورهای فراصوت PDC در سپرها، فضاهای پارک کردن اندازه‌گیری می‌شوند و فاصله تا موانع تعیین می‌شود.

الزامات عملکردی

سنسورهای فراصوت

برای تضمین کارکرد کامل:

- ◀ سنسورها را نپوشانید: مثلاً با برجسب.
- ◀ سنسورها را تمیز نگاه دارید.

برای اندازه‌گیری فضاهای پارک کردن

- ◀ حداکثر سرعت در حال حرکت به سمت جلو ۳۵ کیلومتر بر ساعت باشد.
- ◀ حداکثر فاصله تا ردیف خودروهای پارک شده: ۱/۵ متر.

فضای پارک مناسب

اطلاعات کلی:

- فضای پشت مانعی که طول آن حداقل نیم متر باشد.
- فاصله بین دو مانع، که هر کدام از مانع‌ها تقریباً نیم متر طول داشته باشند.

پارک کردن موازی با جاده:

- حداقل طول فضای پارک بین دو شیء: طول خودروی شما به علاوه حدود ۰/۸ متر.
- حداقل عمق: حدود ۱/۵ متر.

پارک کردن عمودی:

- حداقل طول فضای پارک: عرض خودروی شما به علاوه حدود ۰/۷ متر.
- حداقل عمق: طول خودروی شما.

عمق فضاهای پارک کردن عمودی باید توسط راننده برآورد شود. به دلیل محدودیت‌های فنی، سیستم می‌تواند عمق فضاهای پارک کردن عمودی را فقط تخمین بزند.

روشن کردن با دنده عقب



دنده عقب بزنید.

وضعیت کنونی جستجوی فضای پارک کردن، روی صفحه نمایش نشان داده می‌شود.

برای فعال کردن: "Park Assist" 

نمایش بر روی صفحه نمایش

سیستم فعال / غیرفعال شده است

معنی	نماد
خاکستری: سیستم در دسترس نیست.	
سفید: سیستم در دسترس است اما فعال نیست.	
سیستم فعال است.	

جستجوی فضای پارک و وضعیت سیستم

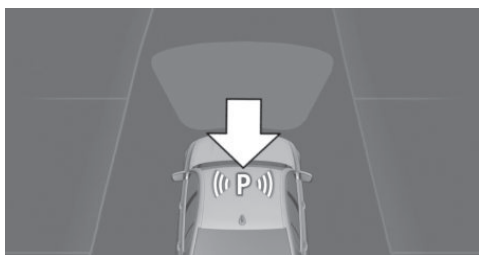

نماد P بر روی خودرو: سیستم کمکی پارک فعال شده و جستجوی فضای پارک فعال است.

صفحه نمایش فضای مناسب پارک کردن در لبه جاده را در کنار علامت خودرو نمایش می‌دهد. زمانی که سیستم کمکی پارک فعال است، فضاهای مناسب پارک کردن به طور رنگی برجسته می‌شود و یک سیگنال به صدا در می‌آید. برای روشن / خاموش کردن صدای سیگنال، به صفحه ۲۲۱ رجوع کنید.

نکاتی درباره پروسه پارک کردن

- درهای خودرو و در صندوق عقب باید بسته باشد.
- ترمز پارک باید آزاد شده باشد.
- گیربکس دستی:
- هنگام پارک کردن در فضای سمت راننده، باید راهنمای مربوط به همان جهت را بزنید.
- گیربکس استیپرنونیک:
- کمر بند ایمنی راننده بسته باشد.

روشن کردن و فعال کردن

روشن کردن با دکمه

دکمه سیستم کمکی پارک را فشار دهید.  LED روشن می‌شود.

وضعیت کنونی جستجوی فضای پارک کردن، روی صفحه نمایش نشان داده می‌شود.



سیستم کمکی پارک خودکار فعال می‌شود. 

پارک را فشرده و نگه دارید. در انتهای فرایند پارک کردن، موقعیت اهرم سردنده P درگیر می‌شود. پایان فرایند پارک، روی صفحه نمایش اعلام می‌شود.

۴. در صورت نیاز، موقعیت پارک کردن را خودتان تنظیم کنید.

متوقف کردن به صورت دستی

سیستم کمکی پارک را می‌توان به صورت دستی در هر زمانی متوقف کرد:

- ◀ گیربکس استپترونیک: دکمه را در حین فرایند پارک آزاد کنید. 
- ◀ گیربکس دستی: دکمه سیستم کمکی پارک را فشار دهید. 
- ◀ "Park Assist" این نماد را روی صفحه نمایش انتخاب کنید. 

متوقف کردن به صورت خودکار

در شرایط زیر سیستم خودکار متوقف می‌شود:

- ◀ در صورتی که راننده فرمان را در دست گیرد یا کنترل فرمان را بر عهده گیرد.
- ◀ سطح جاده لغزنده یا پوشیده از برف باشد.
- ◀ وقتی موانعی مانند جدول وجود داشته باشد که بالا رفتن از آن سخت باشد.
- ◀ وقتی موانعی وجود داشته باشد که ناگهانی ظاهر شود.
- ◀ اگر کنترل فاصله پارک فواصلی را نشان دهد که خیلی کوچک باشد.
- ◀ اگر از حداکثر تلاش‌های پارک کردن یا مدت زمان صرف شده برای پارک تجاوز شده باشد.
- ◀ هنگام انتخاب کارکرد دیگری روی صفحه نمایش. گیربکس دستی:
- ◀ اگر راننده انتخاب شده با اطلاعات روی صفحه نمایش همخوانی نداشته باشد.
- ◀ با سرعتی بیش از ۱۰ کیلومتر بر ساعت.
- ◀ اگر راهنما مخالف جهت انتخاب شده برای پارک، تنظیم شده باشد.

◀ اگر فضای پارک کردن موازی یا عمودی واضح تشخیص داده شود، سیستم خودکار روش مناسب پارک کردن را تنظیم می‌کند. در صورت وجود فضاهای مناسب پارک کردن برای پارک موازی و عمودی، یک منوی انتخاب نمایش داده می‌شود. در این صورت، روش مطلوب پارک کردن باید دستی انتخاب شود.

◀ فرایند پارک کردن فعال است. کنترل فرمان در اختیار سیستم است.



◀ جستجو برای فضای پارک، هر زمان که خودرو به آرامی و به سمت جلو در حرکت باشد، فعال است، حتی اگر سیستم غیرفعال باشد. هنگامی که سیستم غیرفعال باشد، نشانگرهای روی صفحه نمایش به رنگ خاکستری در می‌آید.

پارک کردن با استفاده از سیستم کمکی پارک

رفتن به داخل فضای پارک

۱. برای روشن کردن سیستم کمکی پارک، این دکمه  را فشار دهید یا دنده عقب را درگیر کنید. به صفحه ۲۱۹ مراجعه کنید. در صورت لزوم، سیستم کمکی پارک را فعال کنید.
۲. سیستم کمکی پارک فعال است. تا ردیف خودروهای پارک شده با حداکثر سرعت حدود ۳۵ کیلومتر بر ساعت و حداکثر فاصله ۱/۵ متر برانید. وضعیت جستجوی فضای پارک کردن و فضاهای امکان پذیر برای پارک کردن روی صفحه نمایش نشان داده می‌شود. به صفحه ۲۱۹ مراجعه کنید.
۳. از دستورالعمل‌های روی صفحه نمایش پیروی کنید. گیربکس دستی: برای بهتر قرارگرفتن در فضای پارک، پس از تعویض دنده در حال سکون منتظر پروسه اتوماتیک فرمان بمانید. گیربکس استپترونیک: در مدت زمان فرایند پارک کردن، دکمه سیستم کمکی

گیربگس استپترونیک:

◀ وقتی دکمه سیستم کمکی پارک رها شود.

◀ اگر در صندوق عقب باز باشد.

◀ اگر در های خودرو باز باشند.

◀ هنگام فعال شدن ترمز دستی.

◀ در حین شتاب گیری.

◀ وقتی پدال ترمز برای یک مدت طولانی تر در حالی که

خودرو ساکن است، فشار داده شود.

◀ هنگام باز کردن کمر بند ایمنی راننده.

◀ یک پیام Check Control نمایش داده می‌شود.

محدودیت‌های سیستم

نکات ایمنی

هشدار



سیستم ممکن است به دلیل محدودیت‌ها، واکنش نادرست نشان دهد و یا اصلاً واکنش نشان ندهد. خطر تصادف و آسیب به تجهیزات خودرو وجود دارد. به نکات مربوط به محدودیت‌های سیستم توجه کنید و در صورت لزوم در شرایط مداخله کنید. ▶

بدون پشتیبانی در پارک

در شرایط زیر سیستم کمکی پارک، پشتیبانی نخواهد کرد:

◀ در پیچ‌های تند.

◀ هنگام یکد کش کردن تریلر.

◀ در فضاهای زاویه دار پارک.

محدودیت‌های کارکردی

سیستم ممکن است با محدودیت مواجه شود. مثلاً در شرایط زیر:

◀ در سطح جاده‌های پر از دست انداز مانند جاده‌های شنی.

◀ بر روی جاده‌های لغزنده.

◀ در سراسیبهی‌ها و سربالایی‌های با شیب تند.

◀ هنگامی که در محل پارک تجمع برف یا برگ باشد.

◀ هنگام استفاده از چرخ اضطراری نصب شده.

◀ در صورت تغییر در فضای پارک‌سی که در حال حاضر

اندازه گیری شده است.

◀ افتادن ناگهانی در گودال، برای مثال در خیابان.

محدودیت‌های اندازه گیری فراصوت

چنانچه از محدودیت‌های فیزیکی سیستم اندازه گیری فراصوت، تجاوز شود، تشخیص اشیاء می‌تواند ناممکن شود. برای مثال در حالت‌های زیر:

◀ برای کودکان یا حیوانات کوچک.

◀ برای افراد با پوشش‌های خاصی مانند کت.

◀ هنگام تداخل خارجی با فراصوت، مثلاً از خودروهای عبوری

با صدای بلند.

◀ هنگامی که سنسورها کثیف و یخ زده باشند، یا با چیزی

ادامه دادن

در صورت نیاز، شما می‌توانید یک فرایند کنسل شده را از سر بگیرید و ادامه دهید.

به این منظور، سیستم کمکی پارک را مجدداً فعال نموده و از دستورالعمل‌های روی صفحه نمایش پیروی کنید. به صفحه ۲۱۹ مراجعه شود.

خاموش کردن

سیستم می‌تواند به صورت دستی غیرفعال شود:

دکمه سیستم کمکی پارک را بفشارید.



روشن / خاموش کردن سیگنال صوتی برای فضای

مناسب پارک

از طریق iDrive:

۱. "My Vehicle"

۲. "Vehicle setting"

۳. "Parking"

۴. "Park Assist"

۵. "Sound if parkin space detected"

تنظیمات برای پروفایلی که در حال استفاده است ذخیره می‌شود.

پارک با کنترل از راه دور

اصول

در فضاهایی که برای پارک مناسب باشند، می‌توان به کمک کنترل از راه دور، خودرو را به جلو برد و در محل پارک قرار داد و یا به عقب بازگرداند. در این حالت، راننده در داخل خودرو حضور ندارد و از خارج از خودرو و به کمک کلید صفحه نمایش دار BMW، پروسه پارک کردن را با مسئولیت خود، کنترل می‌کند. به صفحه ۵۷ رجوع شود.

در صورت وجود موانع، خودرو را به‌طور دستی متوقف کنید. با استفاده از کلید صفحه نمایش دار BMW، خودرو می‌تواند به اندازه ۱/۵ برابر طول خود، حرکت داده شود. حداکثر سرعت در این حالت ۱/۸ کیلومتر بر ساعت خواهد بود.

اطلاعات کلی

موارد زیر، اجزای این سیستم را تشکیل می‌دهند:

- ◀ سیستم کمکی پارک، به صفحه ۲۱۷ مراجعه کنید.
- ◀ کلید صفحه نمایش دار BMW، به صفحه ۵۷ مراجعه کنید.
- ◀ سیستم کنترل فاصله پارک PDC، به صفحه ۲۰۲ مراجعه کنید.

📌 دکمه روی کلید صفحه نمایش دار BMW: خودرو در صورتی می‌تواند حرکت کند که دکمه جانبی کلید صفحه نمایش دار BMW دائم در طول پروسه پارک، فشرده شود. در صورت وجود موانع، دکمه را رها کنید تا خودرو به صورت دستی متوقف شود. در این حالت، خودرو با ترمز اضطراری متوقف می‌شود.

چنانچه سنسورهای فراصوت مانعی را در فضای پارک یا در انتهای فضای پارک شناسایی کند، سیستم، خودرو را به صورت خودکار متوقف می‌کند.

چراغ‌های خودرو در حین انجام این پروسه، روشن خواهند شد.

پوشانده شده باشند یا در موقعیت اشتباه قرار گرفته باشند.

- ◀ در شرایط آب و هوایی خاص مانند رطوبت بالا، بارش برف و باران، گرمای شدید یا باد شدید.
 - ◀ هنگام تشخیص دماغه تریلر و گیره بکسل خودروهای دیگر.
 - ◀ هنگام تشخیص اشیای ظریف یا لبه دار.
 - ◀ هنگام تشخیص اشیای متحرک.
 - ◀ اشیاء مرتفع یا اشیایی که برآمدگی طاقچه مانند دارند مثل دیوارها و بارها.
 - ◀ اشیایی که لبه‌ها، گوشه‌ها و سطوح نرم دارند.
 - ◀ هنگام تشخیص اشیایی مانند نرده‌ها که دارای سطح نازک هستند.
 - ◀ هنگام تشخیص اشیای دارای سطوح متخلخل.
 - ◀ با بارهای برجسته و بیرون زده.
 - ◀ با اشیاء کوچک و کوتاه مانند جعبه‌ها.
 - ◀ با موانع و اشخاص که در گوشه لاین حضور دارند.
 - ◀ با موانع نازک یا پوشیده در فوم.
 - ◀ با گیاهان یا بوته‌ها.
 - ◀ با اشیایی که قبلاً توسط سیستم اعلام شده‌اند مانند جدول‌ها که ممکن است پیش یا پس از به صدا در آمدن سیگنال ممتد، به نقطه کور سنسور منتقل شوند.
- ممکن است فضاهایی برای پارک مناسب تشخیص داده شوند که در حقیقت مناسب نیستند و یا ممکن است فضاهای مناسب برای پارک کردن اصلاً تشخیص داده نشوند.

اختلال در عملکرد

یک پیام Check Control نمایش داده می‌شود.

سیستم کمکی پارک مختل شده است. سیستم را در مرکز خدمات رسانی BMW یا سایر مراکز مجاز خدمات یا سایر تعمیرگاه‌های مجاز بازدید کنید.

مرور

سنسورهای فراصوت

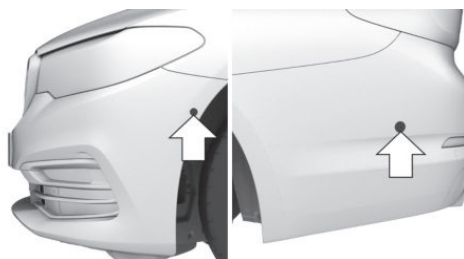

با چهار سنسور فراصوت جانبی و سنسورهای فراصوت PDC در سپرها، فضاهای پارک کردن اندازه گیری می‌شوند و فاصله تا موانع تعیین می‌شود.

دوربین

علاوه بر سنسورهای فراصوت، هنگام پارک خودرو به کمک کنترل از راه دور، چهار دوربین شرایط پارک را تشخیص می‌دهد.



دوربین جلو.



دوربین عقب.

نکات ایمنی

هشدار

این سیستم، مسئولیت شخصی را برای ارزیابی صحیح وضعیت ترافیک از بین نمی‌برد. این سیستم براساس محدودیت‌هایش نمی‌تواند مستقل به همه شرایط ترافیکی واکنش نشان دهد. خطر تصادف وجود دارد. سبک رانندگی را با وضعیت ترافیکی تنظیم کنید. ترافیک را دقیق در نظر بگیرید و در شرایط مربوطه فعالانه مداخله کنید. ▶

هشدار

افراد غیر مجاز مانند کودکان، در زمانی که کسی در خودرو حضور نداشته باشد، می‌توانند با استفاده از کلید صفحه نمایش دار BMW، خودرو را به حرکت درآورند. کلید صفحه نمایش دار BMW را از دسترس افراد غیر مجاز دور نگه دارید. ▶

هشدار

هنگام استفاده از گیره بکسل، اگر دید سنسورها مسدود باشد، احتمال آسیب یا تصادف یا خسارت به خودرو وجود دارد. هنگام یدک کش کردن یک تریلر یا استفاده از گیره بکسل مثلاً با نگهدارنده دوچرخه، از سیستم کمکی پارک استفاده نکنید. ▶

احتیاط

سیستم کمکی پارک می‌تواند خودرو را به سمت جدول یا روی آن برود. خطر آسیب به تجهیزات خودرو وجود دارد. ترافیک را دقیق در نظر بگیرید و در شرایط مربوطه فعالانه مداخله نمایید. ▶

- ◀ حداکثر شیب سربالایی یا سرپایینی ۵ درصد.
- ◀ به غیر از پارکینگ‌های دوطبقه.

پارک رو به جلو

هدایت به سمت محل پارک

هنگام پارک رو به جلو، سیستم می‌تواند اصلاحات جزئی فرمان را انجام دهد.

۱. خودرو را رو به جلو، مستقیم و به سمت مرکز فضای پارک هدایت کنید و با فاصله تا محل پارک در حدود ۲ متر.
۲. ترمز دستی را تنظیم کرده و حالت آماده به حرکت را با دکمه **Start/Stop** خاموش کنید.
۳. همهٔ سرنشینان خودرو را خارج کرده و درهای خودرو را ببندید.
۴. در صورت لزوم، صفحهٔ نمایش کلید صفحه نمایش دار **BMW** را روشن کنید و قفل صفحهٔ نمایش را باز کنید. به صفحهٔ ۵۷ مراجعه کنید.
۵. دکمهٔ جانبی کلید صفحه نمایش دار **BMW** را در طول پروسه پارک، فشرده و نگه دارید.
۶. صبر کنید تا آمادگی کارکرد، بر روی صفحه نمایش اعلام شود. پیام‌های متنی‌ای که نمایش داده می‌شوند را دنبال کنید.
۷. **"Engine START"**: دکمه را لمس کنید. موتور روشن می‌شود.
۸. برای آغاز پروسهٔ پارک کردن: برای حرکت رو به جلو بر روی صفحهٔ نمایش، نماد پیکان را لمس کنید. دکمه را فشار دهید. مادامی که دکمه نگه داشته شود، خودرو حرکت خواهد کرد. در صورتی که مانعی در مسیر حرکت باشد، دکمه را رها کنید تا خودرو متوقف شود. برای مانور دادن: نماد پیکان را برای حرکت به عقب لمس کنید.
۹. با خروج از محل پارک، دکمهٔ جانبی کلید صفحه نمایش دار **BMW** را رها کنید. خودرو متوقف می‌شود. **"Engine Stop"**: دکمه را لمس کنید. موتور خاموش می‌شود. خودرو را قفل کنید.

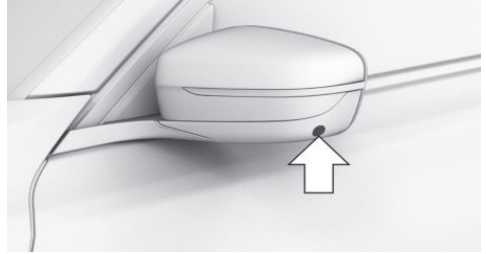

یک دوربین در زیر قاب هر یک از آینه‌های بغل قرار دارد.

الزامات کارکردی

دوربین‌ها و سنسورهای فراسوت

- ◀ سنسورها را نپوشانید مثلاً با برچسب.
- ◀ سنسورها را تمیز نگه دارید و در صورت لزوم آنها را پاک کنید.
- ◀ دوربین‌ها را تمیز نگه دارید و در صورت لزوم آنها را پاک کنید.

فضاهای مناسب برای پارک

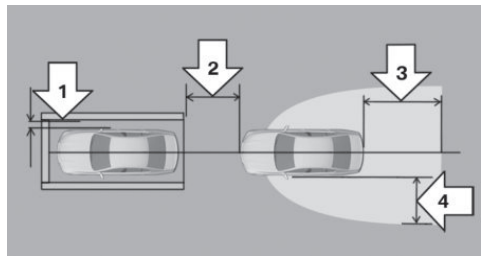

- ◀ امکان ورود مستقیم و رو به جلو به ناحیهٔ مرکزی محل پارک وجود داشته باشد.
- ◀ فضای پارک: عرض خودرو بدون آینه‌های بغل به علاوهٔ حدوداً ۰/۴ متر در هر طرف فلش ۱.
- ◀ فاصله از محل پارک حداکثر ۲ متر، فلش ۲.
- ◀ برای پارک با کنترل از راه دور، راننده به همراه کلید صفحه نمایش دار **BMW** در خارج از خودرو باشد. حداکثر فاصله با خودرو:
- ◀ پشت خودرو و حدوداً ۳ الی ۴ متر، فلش ۳.
- ◀ در جنب خودرو و حدوداً ۱/۵ متر، فلش ۴.

۹. "Engine STOP": دکمه را لمس کنید. موتور خاموش می‌شود.

ترمز دستی تنظیم شده و حالت آماده به حرکت خاموش می‌شود.

در صورت لزوم، خودرو را قفل کنید.

کنسل کردن / متوقف کردن / ادامه دادنِ پروسهٔ پارکینگ

کنسل کردن یا متوقف کردن پروسه پارک: دکمهٔ  را رها کنید. خودرو به توسط ترمز اضطراری متوقف می‌شود.

ادامهٔ پروسه پارک کردن: دکمهٔ  را در طی ۳۰ ثانیه آینده، مجدداً فشار دهید.

نمایش بر روی کلید صفحه نمایش دار BMW

این نماد به پیام‌های سیستم اشاره می‌کند.



محدودیت‌های سیستم

نکات ایمنی



سیستم ممکن است به دلیل محدودیت‌ها، واکنش نادرست نشان دهد و با اصلاً واکنش نشان ندهد. خطر تصادف و آسیب به تجهیزات خودرو وجود دارد. به نکات مربوط به محدودیت‌های سیستم توجه کنید و در صورت لزوم در شرایط مداخله کنید. ►

بدون پشتیبانی در پارک

در شرایط زیر سیستم کمکی پارک، پشتیبانی نخواهد کرد:

- ◀ در پیچ‌های تند.
- ◀ هنگام یدک کش کردن تریلر.
- ◀ در فضاهای زاویه دار پارک.

ترمز دستی تنظیم شده و حالت آماده به کار نیز خاموش می‌شود.

کنسل کردن / متوقف کردن / ادامه دادنِ پروسهٔ پارکینگ

کنسل کردن یا متوقف کردن پروسه پارک: دکمهٔ  را رها کنید. خودرو به توسط ترمز اضطراری متوقف می‌شود.

ادامهٔ پروسه پارک کردن: دکمهٔ  را در طی ۳۰ ثانیه آینده، مجدداً فشار دهید.

عقب آمدن از فضای پارک

خارج شدن از فضای پارک

هنگام دنده عقب آمدن، خودرو به صورت مستقیم و بدون تکان فرمان، به عقب می‌آید.

۱. در صورت لزوم، صفحهٔ نمایش روی کلید صفحه نمایش دار BMW را روشن کنید و قفل نمایش را باز کنید.

صفحهٔ ۵۷ را ببینید.

۲. قفل خودرو را باز کنید.

۳. بر روی کلید صفحه نمایش دار BMW، روی منو سوئیچ کنید: "R/C parking"

۴. هنگام خروج از محل پارک، دکمهٔ جانبی کلید صفحه نمایش دار BMW را فشرده و نگه دارید.

۵. صبر کنید تا آمادگی کارکرد، بر روی صفحهٔ نمایش اعلام شود. پیام‌های متنی‌ای که نمایش داده می‌شوند را دنبال کنید.

۶. "Engine START": دکمه را لمس کنید. موتور روشن می‌شود.

۷. برای خروج از محل پارک: بر روی صفحهٔ نمایش، نماد پیکان را لمس کنید.

 دکمه را نگه دارید: مادامی‌که دکمه نگه داشته شود، خودرو به حرکت ادامه می‌دهد.

در صورت وجود موانع در محل حرکت، دکمه را رها کنید تا خودرو متوقف شود.

۸. پس از خروج از محل پارک، دکمهٔ جانبی کلید صفحه نمایش دار BMW را رها کنید. خودرو متوقف می‌شود.

محدودیت‌های کارکردی

- سیستم ممکن است با محدودیت مواجه شود. مثلاً در شرایط زیر:
 - در سطح جاده‌های پر از دست انداز مانند جاده‌های شنی.
 - بر روی جاده‌های لغزنده.
 - در سراسیمگی‌ها و سربالایی‌های با شیب تند.
 - هنگامی که در محل پارک تجمع برف یا برگ باشد.
 - هنگام استفاده از چرخ اضطراری نصب شده.
 - در صورت تغییر در فضای پارکی که در حال حاضر اندازه گیری شده است.
 - افتادن ناگهانی در گودال، برای مثال در خیابان.
- اشخاص و موانع در گوشه لاین.
- موانع نازک یا پوشیده در فوم.
- گیاهان یا بوته‌ها.
- اشیاء کوتاه مانند جداول که قبلاً شناسایی شده‌اند، ممکن است چه قبل و چه بعد از انتشار سیگنال ممتد، در نقطه کور قرار بگیرند.
- سیستم، بارهای بیرون زده از پشت شمایل کلی خودروها را به حساب نمی‌آورد.
- در پاره‌ای اوقات، ممکن است فضاهایی برای پارک تشخیص داده شود که در حقیقت مناسب نباشند؛ و یا فضاهای مناسب برای پارک اصلاً تشخیص داده نشوند.

محدودیت‌های کارکردی در اثر تداخلات رادیویی

ممکن است بعلت تداخلات رادیویی، بر روی کلید صفحه نمایش دار BMW، محدودیت‌های کارکردی به وجود آید.

محدودیت‌های اندازه گیری‌های فراصوت

- احتمال دارد شناسایی اشیاء به دلیل محدودیت‌های اندازه گیری فیزیکی، امکان پذیر نباشد؛ مثلاً در این موارد:
- برای کودکان یا حیوانات کوچک.
 - برای افراد با پوشش‌های معین مثل کت.
 - هنگام تداخل خارجی با امواج فراصوت، مثلاً در اثر عبور خودروهایی با صدای بلند.
 - هنگامی که سنسورها کثیف و یخ زده باشند، یا با چیزی پوشانده شده باشند یا در موقعیت اشتباه تنظیم شده باشند.
 - در شرایط آب و هوایی خاص مانند رطوبت بالا، بارش برف و باران، گرمای بالا یا باد شدید.
 - میله‌های بکسل و گیره‌های یدک کش خودروهای دیگر.
 - اشیاء باریک یا لبه دار.
 - اشیاء متحرک.
 - اشیاء مرتفع یا اشیایی که برآمدگی طاقچه مانند دارند مثل دیوارها و بارها.
 - اشیایی که لبه‌ها، گوشه‌ها و سطوح نرم دارند.
 - اشیایی مانند زرده‌ها که دارای سطح نازک هستند.
 - هنگام تشخیص اشیای دارای سطوح متخلخل.
 - بارهای برجسته و بیرون زده.
 - اشیاء کوچک و کوتاه مثل جعبه‌ها.

هشدار ترافیک متقاطع

مرور

اصول

دکمه درون خودرو

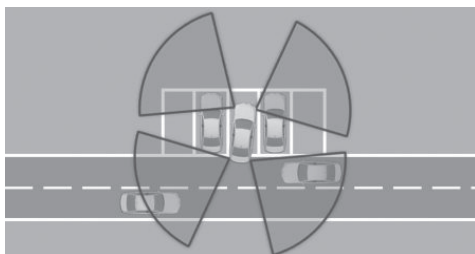

دکمه سیستم کمکی پارک



دو سنسور رادار در سپر عقب، فضای پشت خودرو را رصد می‌کنند.

سنسورهای رادار

در مسیرهای عبوری کور یا هنگام شروع حرکت از فضاهای پارک کردن عمودی، ترافیک متقاطع نزدیک شونده زودتر از دید راننده، با سیستم تشخیص داده می‌شود.



این سیستم خودروهایی که نزدیک می‌شوند را نشان می‌دهد. چراغ آینه بغل چشمک می‌زند و ممکن است یک سیگنال به صدا درآید و نشانگر مربوطه روی صفحه نمایش فراخوانی می‌شود. بسته به نوع تجهیزات مربوطه، فضای ترافیک جلوی خودرو نیز رصد می‌شود. دو سنسور رادار دیگر در سپرهای جلو قرار دارند.

سنسورهای رادار در سپر عقب قرار دارند.

نکات ایمنی

هشدار

این سیستم، مسئولیت شخصی را برای ارزیابی صحیح وضعیت ترافیک از بین نمی‌برد. خطر تصادف وجود دارد. سبک رانندگی را با شرایط ترافیک تنظیم کنید. ترافیک را دقیق در نظر بگیرید و در شرایط مربوطه فعالانه مداخله کنید. ▶



با توجه به نوع تجهیزات، دو سنسور رادار دیگر در سپرهای جلو قرار دارند.

سپر در ناحیه سنسورهای رادار را همیشه تمیز و بدون مانع نگه دارید.

روشن / خاموش کردن



هشدار

فعالسازی / غیرفعالسازی سیستم

چراغ آینه بغل



اگر خودرویی با سنسورهای عقب تشخیص داده شود و خودروی شما در حال حرکت به سمت عقب باشد، چراغ آینه بغل چشمک می‌زند.

۱. دکمه سیستم کمکی پارک را فشار دهید. 
۲. کنترلر را به سمت چپ ببرید.
۳. "Settings" 
۴. "Cross-traffic alert"
۵. "Cross-traffic alert"

روشن کردن خودکار

اگر سیستم روی صفحه نمایش فعال شود، به محض این که PDC یا نمای پانوراما فعال شود، و یا دنده درگیر شود خودکار روشن می‌شود. هنگامی که دنده عقب درگیر شود، سیستم، روی نمای عقب روشن می‌شود. بنا به تجهیزات مربوطه، هنگامی که دنده جلو درگیر شود، سیستم بر روی نمای جلو روشن می‌شود.

نمایش در نمای PDC



اگر خودروها با سنسورها تشخیص داده شوند، منطقه مرزی مربوطه در نمای PDC با رنگ قرمز چشمک می‌زند.

خاموش کردن خودکار

سیستم در شرایط زیر خودکار خاموش می‌شود:

- < هنگامی که سرعت، از سرعت راه رفتن بیشتر شود.
- < در صورت فعال بودن سیستم کمکی فرمان و مسیر: پس از حرکت برای فاصله‌ای معین.
- < هنگام پارک کردن، در زمانی که سیستم کمکی پارک نیز روشن است.

نمایش در نمای دوربین

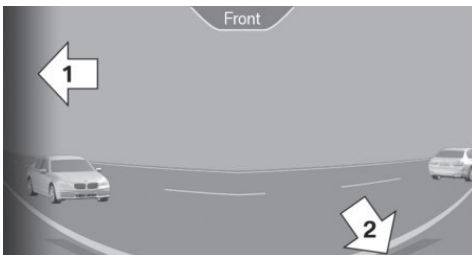

اگر خودروها با سنسورها تشخیص داده شوند، منطقه مرزی مربوطه (فلش ۱) در نمای دوربین با رنگ قرمز چشمک می‌زند.

خطوط زرد (فلش ۲) لبه جلویی یا عقبی خودروی شما را نشان می‌دهند.

هشدار صوتی

علاوه بر نشانگر تصویری، اگر خودروی شما در جهت مربوطه حرکت کند، یک سیگنال هشداری نیز به صدا در می‌آید.

محدودیت‌های سیستم

- این کارکرد ممکن است در شرایط زیر با محدودیت مواجه شود:
- ◀ اگر سرعت خودرویی که نزدیک می‌شود بسیار زیاد باشد.
 - ◀ در مه، باران یا برف سنگین.
 - ◀ در پیچ‌های تند.
 - ◀ اگر سپر کثیف یا پوشیده از یخ باشد یا با برچسب پوشیده شده باشد.
 - ◀ با بارهای برجسته.
 - ◀ اگر اشپای عبوری با سرعت بسیار کمی حرکت کنند.
 - ◀ اگر سایر اشیایی که در محدودهٔ ثبت سنسورها هستند، ترافیک متقاطع را پنهان کنند.
- زمانی که سوکت تریلر اشغال باشد، مثلاً هنگام کار با یک تریلر یا نگهدارندهٔ دوچرخه، هشدار عبور و مرور ترافیکی برای عقب خودرو، قابل دسترسی نخواهد بود.

رانندگی آسوده و راحت

تجهیزات خودرو

این فصل همهٔ تجهیزات استاندارد، ملی و خاص را که با این سری ارائه می‌شود، تشریح می‌کند. بنابراین تجهیزاتاتی که در خودروی شما برای مثال به دلیل تجهیزات خاص انتخاب شده یا ورژن خاص کشور موجود نیست، تشریح می‌کند. این موضوع برای کارکردها و سیستم‌های مربوط به ایمنی نیز اعمال می‌شود. قوانین و مقررات مربوطه را در هنگام استفاده از کارکردها و سیستم‌های متناظر رعایت نمایید.

کنترل میرایی دینامیکی

اصول

این سیستم حرکات ناخواستهٔ خودرو را در هنگام رانندگی با حالت دینامیک برای رانندگی بر روی جاده‌های ناهموار، کاهش می‌دهد. بسته به وضعیت جاده و روش رانندگی، این امکان، پویایی رانندگی و سهولت آن را افزایش می‌دهد.

اطلاعات کلی

این سیستم تنظیمات مختلفی برای سیستم تعلیق ارائه می‌کند. این تنظیمات همه مربوط به کلید تغییر وضعیت رانندگی است. برای توضیحات بیشتر صفحهٔ ۱۱۸ را ملاحظه کنید.

حالت رانندگی	پیکر بندی سیستم تعلیق
SPORT	سخت
SPORT PLUS	
COMFORT	متعادل
ECO PRO	

رانندگی سازگار

اصول

حالت رانندگی سازگار (Adaptive Drive)، یک نوع تعلیق کنترل شدهٔ فعال است. این سیستم سهولت رانندگی را همزمان با به حداقل رساندن کشش بدنه هنگام دور زدن، فراهم می‌کند.

اطلاعات کلی

اطلاعات به دست آمده از سیستم مسیریابی و یا تحلیل حالت رانندگی، به عنوان مثال برای کنترل فعال، استفاده می‌شود. برای مطالعهٔ دقیق دربارهٔ حالت رانندگی سازگار به صفحهٔ ۱۲۰ رجوع کنید، این اطلاعات، کنترل میرایی و همچنین کنترل تثبیت فعال خودرو را تحت تاثیر قرار می‌دهد. این امکانات باعث افزایش چابکی و راحتی خودرو می‌شود.

تثبیت فعال خودرو (Active Roll Stabilisation)

اصول

این سیستم کشش‌های جانبی بدنهٔ خودرو را در هنگام پیچش در سرعت‌های بالا و یا مانورهایی که به منظور اجتناب از خطر انجام می‌شوند را کاهش می‌دهد. کشش‌های جانبی خودرو با تطبیق دادن مداوم بر روی محور جلو و عقب جبران می‌شوند. از این رو، خودرو به صورت مداوم تثبیت می‌شود. چابکی و راحتی در رانندگی در تمام وضعیت‌های مختلف رانندگی لحاظ شده‌اند.

اطلاعات کلی

این سیستم پیکربندی‌های گوناگونی را ارائه می‌کند. این پیکربندی‌ها همگی در حالت‌های مختلف رانندگی در سوئیچ حالت رانندگی لحاظ شده‌اند، به صفحهٔ ۱۱۸ رجوع کنید.

پیکر بندی سیستم تعلیق	حالت رانندگی
راحت	COMFORT
سخت	SPORT STPOR PLUS

تهویه مطبوع

تجهیزات خودرو

این فصل همه تجهیزات استاندارد، ملی و خاص را که با این سری ارائه می‌شود، تشریح می‌کند. بنابراین تجهیزاتی که در خودروی شما برای مثال به دلیل تجهیزات خاص انتخاب شده یا ورژن خاص کشور موجود نیست، تشریح می‌کند. این موضوع برای کارکردها و سیستم‌های مربوط به ایمنی نیز اعمال می‌شود. قوانین و مقررات مربوطه را در هنگام استفاده از کارکردها و سیستم‌های متناظر رعایت نمایید.

تهویه مطبوع خودرو

مرور کلی

دکمه‌های روی کنسول مرکزی



کارکردهای تهویه

این دکمه را
کارکرد فشار دهید

دما، به صفحه ۲۳۳ رجوع کنید.



حالت تهویه مطبوع، به صفحه ۲۳۳ رجوع کنید.

A/C

این دکمه را
فشار دهید

حداکثر خنک کردن، به صفحه ۲۳۳ رجوع کنید.

MAX A/C

برنامه AUTO، به صفحه ۲۳۴ رجوع کنید.

AUTO

حالت گردش هوا، به صفحه ۲۳۴ رجوع کنید.



شدت هوا، دستی، به صفحه ۲۳۵ رجوع کنید.



توزیع هوا، دستی، به صفحه ۲۳۵ رجوع کنید.



برنامه SYNC، به صفحه ۲۳۵ رجوع کنید.

SYNC

یخ زدایی و بخارزدایی پنجره، به صفحه ۲۳۵ رجوع کنید.



گرمن شیشه عقب، به صفحه ۲۳۶ رجوع کنید.



تهویه فعال صندلی، به صفحه ۹۲ رجوع کنید.



گرمن صندلی، به صفحه ۹۱ رجوع کنید.



فراخوانی منوی تهویه مطبوع.

MENU

کارکردهای تهویه مطبوع با جزئیات

روشن / خاموش کردن سیستم

روشن کردن

برای روشن کردن، هر دکمه‌ای به جز این دکمه‌ها را فشار دهید:

◀ گرمکن شیشه عقب.

◀ دکمه جریان هوا در سمت چپ.

کارکرد خنک کننده

◀ برنامه SYNC.

◀ گرمکن صندلی.

◀ تهویه صندلی.

اصول

هوای داخلی خنک و رطوبت گیری شده، و سپس برای رسیدن به دمای مناسب، دوباره گرم می‌شود. فقط در حالی که حالت آماده به حرکت روشن است، داخل خودرو را می‌توان خنک کرد.

خاموش کردن

چنانچه تهویه مطبوع خودکار با کارکرد گسترده نصب باشد:

◀ کل سیستم:

دکمه سمت چپ در طرف راننده را فشار داده و نگه دارید تا سیستم خاموش شود.



◀ در طرف سرنشین جلو:

دکمه سمت چپ در طرف سرنشین جلو را فشار داده و نگه دارید.



خاموش / روشن کردن

این دکمه را فشار دهید.



روشن می‌شود. هنگامی که کارکرد خنک کننده روشن شود، LED

کارکرد خنک کننده زمانی که موتور خودرو روشن است، می‌تواند روشن شود.

بسته به شرایط آب و هوا، شیشه جلو و پنجره‌های جانبی هنگام روشن شدن حالت آماده به حرکت، ممکن است بطور مختصر بخار کند.

کارکرد سرد کردن خودکار با برنامه AUTO روشن می‌شود. هنگام استفاده از تهویه مطبوع خودکار، آب حاصل از رطوبت گرفته شده، از زیر خودرو خارج می‌شود.

دما

اصول

تهویه مطبوع خودکار برای رسیدن به دمای مطلوب شما، در صورت لزوم و در اسرع وقت، از ابزار گرم کردن و سرد کردن استفاده می‌کند. پس از دستیابی به دمای مطلوب، سیستم، دما را در همان درجه نگه می‌دارد.

تنظیم

برای تنظیم دمای مطلوب، دکمه چرخشی را بچرخانید.

تنظیمات مختلف دما را زود به زود و سریعاً تغییر ندهید. در غیر این صورت، تهویه

مطبوع خودکار زمان کافی برای تنظیم دمای انتخاب شده را نخواهد داشت.



اصول

هنگامی که حالت آماده به حرکت روشن است، سیستم بر روی پایین ترین دما و شدت بهینه جریان و گردش هوا قرار می‌گیرد.

اطلاعات کلی

این کارکرد هنگامی موجود است که دمای بیرون از خودرو تقریباً بالای صفر و حالت آماده به حرکت روشن باشد.

روشن / خاموش کردن

دکمه را بفشارید.



هنگامی که سیستم روشن شود، LED روشن می‌شود.

هوا از دریچه‌ها به سمت منطقه بالا تنه جریان می‌یابد.

نمایش

این علامت دائمی روی صفحه نمایش تهویه مطبوع خودکار ظاهر می‌شود.

دریچه‌ها باید برای این موضوع باز باشند.

جریان هوا را هنگامی که برنامه از طرف راننده فعال شده باشد، می‌توان تنظیم کرد. بیرون را خاموش می‌کند.

وقتی این سیستم فعال است یک سنسور به طور خودکار آلاینده‌ها را در هوای بیرون شناسایی کرده و تامین هوا از بیرون را خاموش می‌کند. وقتی این سیستم غیرفعال باشد، جریان هوا از بیرون به داخل خودرو دائم آزاد می‌شود. در حالت گردش هوای داخل خودرو، کیفیت هوا در داخل خودرو افت کرده و بخارگیری پنجره‌ها افزایش می‌یابد.

خاموش / روشن کردن

دکمه را فشار دهید.



با استفاده از این دکمه، سیستم روشن شده و LED نیز روشن می‌شود. اگر روی پنجره بخار وجود داشته باشد، حالت گردش هوا را خاموش کنید و یا دکمه طرف راننده را برای استفاده از سنسور رطوبت فشار دهید. اطمینان حاصل کنید که هوا می‌تواند به سمت شیشه جلو جریان پیدا کند.

از طریق iDrive:

۱. "My Vehicle"
۲. "Vehicle settings"
۳. "Climate comfort"
۴. "Air quality"
۵. "Automatic air recirculation"

حالت گردش هوای داخل

اصول

چنانچه هوای خارج از خودرو حاوی آلودگی یا بوهای نامطبوع باشد، ورود هوا از خارج، می‌تواند متوقف گردد. در این صورت، هوای داخل خودرو به گردش در می‌آید.

اجرا

برای انتخاب نوع عملکرد، این دکمه را مکرر فشار دهید.



- ◀ LED off: هوای بیرون به صورت دائم به داخل خودرو جریان می‌یابد.
- ◀ LED on: جریان هوا از بیرون، کامل قطع می‌شود.

برنامه AUTO

اصول

بسته به دمای انتخاب شده، شدت برنامه AUTO و اثرات بیرونی، هوا به سمت شیشه جلو، پنجره‌های جانبی، بالا تنه و قسمت پاهای هدایت می‌شود.

روشن / خاموش کردن

این دکمه را فشار دهید.



با روشن شدن برنامه، AUTO LED روشن می‌شود. کارکرد خنک کننده (به صفحه ۲۳۳ رجوع کنید) به طور خودکار با برنامه AUTO روشن می‌شود. هم‌زمان سنسور رطوبت، برنامه را کنترل می‌کند تا از بخار گرفتگی شدید جلوگیری کند. چنانچه توزیع هوا به صورت دستی تنظیم شود، برنامه AUTO خودکار خاموش می‌شود.

شدت

در صورت فعال بودن برنامه AUTO، کنترل خودکار شدت را می‌توان تغییر داد.

قسمت سمت چپ یا راست دکمه را فشار دهید:



کاهش یا افزایش شدت.

شدت انتخاب شده، بر روی صفحه نمایش تهویه مطبوع خودکار، نشان داده می‌شود.

کنترل خودکار گردش هوا (AUC)

اصول

کنترل خودکار گردش هوا (AUC) آلاینده‌ها را در هوای بیرون شناسایی کرده و تامین هوا از بیرون را خاموش می‌کند و هوای داخل گردش می‌یابد.

- ◀ پنجره‌ها و محل گذاشتن پا.
 - ◀ شیشه جلو.
 - ◀ پنجره‌ها و بالاتنه.
 - ◀ بالا تنه.
- توزیع هوای انتخاب شده روی صفحه نمایش تهویه مطبوع خودکار نشان داده می‌شود.

اگر بخار روی پنجره وجود داشته باشد، این دکمه را فشار دهید تا سنسور رطوبت استفاده شود.



برنامه SYNC

اصول

بسته به نوع تجهیزات، تنظیمات زیر می‌تواند از سمت راننده، به سرنشین جلو و سرنشین عقب منتقل شود.

- ◀ دما.
- ◀ شدت جریان هوا.
- ◀ توزیع هوا.
- ◀ برنامه AUTO

خاموش / روشن کردن

این دکمه را فشار دهید. زمانی که برنامه SYNC روشن شود، LED روشن می‌شود. چنانچه تنظیمات از سوی سرنشین جلو یا سرنشین عقب تغییر کند، برنامه به صورت خودکار خاموش می‌شود.



بخ زدایی و بخارزدایی پنجره‌ها

اصول

این کارکرد، بخ و بخار را از شیشه جلو و پنجره‌های جانبی پاک می‌کند.

روشن / خاموش کردن

این دکمه را فشار دهید. زمانی که سیستم روشن شود، LED روشن می‌شود.



در حالت گردش هوای داخل خودرو، کیفیت هوا در داخل خودرو افت کرده و بخارگیری پنجره‌ها افزایش می‌یابد.

اگر بخار روی پنجره وجود داشته باشد، حالت گردش هوا را خاموش کنید و یا دکمه طرف راننده را برای استفاده از سنسور رطوبت فشار دهید. اطمینان حاصل کنید که هوا می‌تواند به سمت شیشه جلو جریان پیدا کند.



تنظیم دستی شدت جریان هوا

اصول

شدت جریان هوا را برای تهویه مطبوع می‌توان به صورت دستی تنظیم کرد.

اطلاعات کلی

برای تنظیم دستی شدت جریان هوا، برنامه AUTO را خاموش کنید.

اجرا

قسمت سمت چپ یا راست این دکمه را فشار دهید: کاهش یا افزایش شدت جریان هوا.



شدت جریان هوای انتخاب شده روی صفحه نمایش تهویه مطبوع خودکار، نشان داده می‌شود. به منظور ذخیره توان باتری، ممکن است شدت جریان هوای تهویه مطبوع خودکار کاهش یابد.

تنظیم سیستم توزیع هوا به صورت دستی

اصول

توزیع هوای تهویه مطبوع می‌تواند به صورت دستی نیز تنظیم شود.

اجرا

برای انتخاب یک برنامه، این دکمه را مکرر فشار دهید:



- ◀ پنجره‌ها، بالا تنه و محل گذاشتن پا.
- ◀ منطقه بالا تنه و محل گذاشتن پا.
- ◀ محل گذاشتن پا.

برای این منظور، دریچه‌ها را به صورتی که لازم است به سمت پنجره‌های جانبی بچرخانید.

جریان هوا می‌تواند با فعال کردن برنامه تنظیم شود.

اگر بخار روی پنجره وجود داشته باشد، حالت گردش هوا را خاموش کنید و برای استفاده از سنسور رطوبت، دکمه طرف راننده را فشار دهید و یا کارکرد خنک کننده را روشن کنید.



گرمکن پنجره عقب

این دکمه را فشار دهید. LED روشن می‌شود. این کارکرد هنگامی که موتور روشن باشد، موجود است.



گرمکن شیشه عقب بعد از مدت زمان معینی خودکار خاموش می‌شود.

میکروفیلتر / فیلتر کربن فعال

میکروفیلتر، گرد و غبار را از هوای ورودی به خودرو حذف می‌کند.

فیلتر کربن فعال، آلاینده‌های گازی را که از هوای بیرون وارد خودرو می‌شوند، حذف می‌کند.

این فیلترهای ترکیبی، می‌بایست در سرویس‌های دوره‌ای خودرو، تعویض شود. به صفحه ۳۱۸ رجوع کنید.

تهویه

اصول

جهت‌های جریان هوا را می‌توان جداگانه تنظیم کرد.

تنظیم تهویه

اطلاعات کلی

مسیر جریان هوا می‌تواند مستقیم یا غیر مستقیم باشد.

تهویه مستقیم

جریان هوا مستقیماً در جهت شخص قرار می‌گیرد. جریان هوا بسته به دمای تنظیم شده به شکل قابل ملاحظه‌ای گرم یا سرد می‌شود.

تهویه غیرمستقیم

جریان هوا را مستقیماً به سمت سرنشینان تنظیم نکنید. هوای داخل خودرو بنابر دمای تنظیمی می‌تواند گرم یا سرد شود.

تهویه جلو

مرور

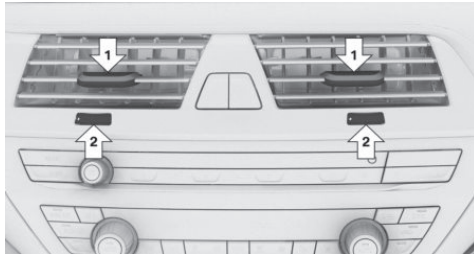

◀ اهرم برای تغییر جهت جریان هوا، فلش ۱.

◀ کلید چرخشی برای باز و بسته کردن دائمی دریچه‌ها، فلش ۲.

تنظیم دما

تنظیم دما برای بالا تنه می‌تواند تغییر کند.

از طریق iDrive:

۱. "My Vehicle"
۲. "Vehicle settings"
۳. در صورت لزوم، "Climate functions"
۴. "Temperature adjustment, upper body"
۵. دمای مورد نظر را انتخاب کنید.

◀ به سمت آبی: سردتر.

◀ به سمت قرمز: گرم‌تر.

تهویه مطبوع خودکار عقب

مرور

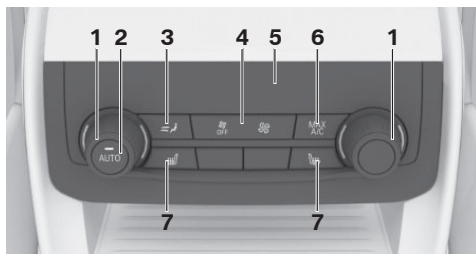

- ۱ دما
- ۲ برنامهٔ AUTO
- ۳ توزیع هوا به صورت دستی
- ۴ شدت جریان هوا، شدت AUTO
- ۵ صفحهٔ نمایش
- ۶ حداکثر تاثیر خنک کنندگی
- ۷ گرمکن صندلی (به صفحهٔ ۹۱ مراجعه کنید)

کارکرد تهویهٔ مطبوع با جزئیات

خاموش / روشن کردن

از طریق iDrive

۱. "My Vehicle"
 ۲. "Vehicle settings"
 ۳. "Climate comfort"
 ۴. "Rear climate"
- اگر سیستم تهویهٔ مطبوع خودکار خاموش باشد یا کارکرد یخ زدایی یا بخارزدایی پنجره‌ها فعال باشد، تهویهٔ مطبوع خودکار عقب خودرو نمی‌تواند کار کند.

با دکمه: روشن کردن

هر دکمه‌ای به جز دکمه‌های زیر را فشار دهید:

- ◀ سمت چپ دکمه جریان هوا.
- ◀ گرمکن صندلی.

تنظیمات دمای داخلی برای راننده و سرنشین جلو، به این واسطه تغییر نخواهد کرد.

تهویه در عقب، وسط

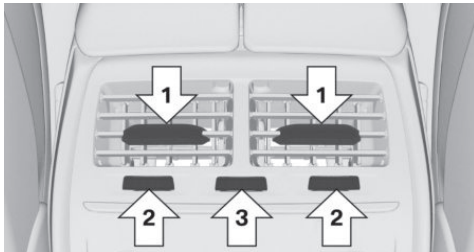

- ◀ اهرم برای تغییر مسیر جریان هوا، فلش ۱.
- ◀ کلید چرخشی برای باز و بسته کردن خروجی‌های طرفین بصورت دائمی، فلش ۲.
- ◀ کلید چرخشی برای تغییر دما، فلش ۳.
- به سمت آبی: سردتر.
- به سمت قرمز: گرم‌تر.

تهویه در عقب خودرو، طرفین

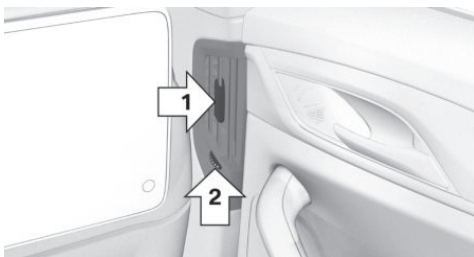

- ◀ اهرم برای تغییر مسیر جریان هوا، فلش ۱.
- ◀ دکمهٔ چرخشی برای باز و بسته کردن خروجی هوا در طرفین بطور دائم، فلش ۲.

با دکمه: خاموش کردن

سمت چپ دکمه را فشار دهید و نگه دارید.



هوا، از طریق خروجی‌های طرفین، به سمت بالاتنه سرنشین، جریان می‌یابد. برای این منظور دریچه‌ها باید باز باشد.

برنامهٔ AUTO

دما

اصول

بسته به دمای انتخابی، شدت AUTO و همچنین تأثیرات بیرونی، هوا به سمت بالاتنه و زیر پاهای سرنشین جریان می‌یابد.

کنترل تهویه مطبوع خودکار، دمای تعیین شده را در اسرع وقت محقق می‌کند و در صورت نیاز از قابلیت حداکثر سرد کردن یا گرم کردن استفاده می‌کند و سپس آن را ثابت نگه می‌دارد.

روشن / خاموش کردن

تنظیم

این دکمه را فشار دهید.

زمانی که برنامهٔ AUTO روشن شود، LED نیز روشن می‌شود.

شدت جریان هوا، توزیع هوا و همچنین دما، خودکار کنترل می‌شوند:

کارکرد سرد کردن خودکار با برنامهٔ AUTO روشن می‌شود.

برای تنظیم دمای مطلوب، حلقه را بچرخانید.



تنظیمات دما را سریعاً تغییر ندهید. در غیر این صورت، تهویهٔ مطبوع خودکار، زمان کافی برای تحقق دمای انتخاب شده را نخواهد داشت.

نمایش

این علامت دائم روی صفحهٔ نمایش تهویهٔ مطبوع خودکار ظاهر می‌شود.

حداکثر تأثیر خنک کنندگی

اصول

در صورت فعال بودن برنامهٔ AUTO، کنترل خودکار شدت را می‌توان تغییر داد:

قسمت سمت چپ یا راست دکمه را فشار دهید:



کاهش یا افزایش شدت.

شدت انتخاب شده روی صفحهٔ نمایش تهویهٔ مطبوع خودکار، نشان داده می‌شود.

هنگامی که حالت آماده به حرکت روشن است، سیستم بر روی پایین‌ترین درجه، شدت پهنهٔ جریان و گردش هوا را درون خودرو تنظیم می‌کند.

اطلاعات کلی

اصول
شدت جریان هوا برای تهویهٔ مطبوع می‌تواند به صورت دستی تنظیم شود.

این کارکرد، برای دمای بالای صفر درجه و هنگامی که حالت آماده به حرکت روشن باشد، موجود است.

اطلاعات کلی

روشن / خاموش کردن

برای تنظیم دستی شدت جریان هوا، ابتدا برنامهٔ AUTO را خاموش کنید.

این دکمه را فشار دهید.



زمانی که سیستم روشن شود، LED نیز روشن می‌شود.

اجرا



قسمت سمت چپ یا راست این دکمه را فشار دهید: کاهش یا افزایش شدت جریان هوا.

شدت هوای انتخاب شده، بر روی صفحه نمایش تهویه مطبوع خودکار، نشان داده می‌شود.

تنظیم دستی توزیع هوا

اصول

توزیع هوا در سیستم تهویه مطبوع خودکار، می‌تواند به صورت دستی انجام پذیرد.

اجرا



برای انتخاب یک برنامه این دکمه را مکرر فشار دهید:

< منطقه بالا تنه.

< منطقه بالا تنه و محل گذاشتن پا.

< محل گذاشتن پا.

تهویه مستقل / گرمایش کمکی

اصول

سیستم دارای تهویه مستقل و گرمایش کمکی است. این بدان معناست که می‌توان دمای داخل خودرو را قبل از شروع حرکت خودرو تنظیم کرد. گرمایش و سرمایش داخل خودرو، تحت تاثیر دمای تنظیم شده و دمای محیطی خواهد بود. در این حالت، سیستم از گرمای باقی مانده موتور یا سوخت خودرو برای تولید گرما استفاده می‌کند.

اطلاعات کلی

تهویه خودروی پارک شده و گرمایش خودروی پارک شده را می‌توان مستقیم و یا با یک زمان بندی از پیش تعیین شده، روشن و خاموش کرد.

زمان حرکت خودکار براساس دمای بیرونی تعیین می‌شود. سیستم، قبل از زمان انتخاب شده برای حرکت، روشن می‌شود. چنانچه دمای محیط زیر صفر درجه سانتیگراد باشد، بخار آب، تقطیر شده، و زمین زیر خودرو را خیس می‌کند.

نکات ایمنی



خطر
اگر لوله اگزوز مسدود شود یا تهویه ناکافی باشد، گازهای مضر اگزوز می‌توانند وارد خودرو شوند. گازهای اگزوز حاوی مونوکسید کربن است که یک گاز بی بو و بی رنگ اما بسیار سمی است، می‌باشند. در فضاهای سر بسته، گازهای اگزوز می‌توانند در خارج از خودرو نیز انباشته شوند. خطر صدمه جانی وجود دارد. لوله اگزوز را خالی نگه دارید و اطمینان حاصل کنید که تهویه کافی وجود دارد. سیستم گرمایش مربوط به خودروی پارک شده را در فضاهای سر بسته روشن نکنید. ▶



هشدار
در حین عملیات گرمایش کمکی برای خودروی پارک شده، در زیر بدنه مثلاً به دلیل سیستم گاز اگزوز، دماهای بالا ممکن است ایجاد شود. اگر مواد قابل اشتعال مانند برگ یا علف با قسمت‌های داغ سیستم گاز اگزوز تماس برقرار کنند، ممکن است شعله‌ور شوند. خطر آتش سوزی وجود دارد. اطمینان حاصل کنید که هیچ ماده قابل اشتعالی نمی‌تواند با قطعات داغ خودرو در حین عملیات گرمایش خودروی پارک شده تماس داشته باشد. ▶

الزامات کارکردی

- < خودرو باید در وضعیت غیرفعال یا آماده به کار باشد و در حالت آماده به حرکت نباشد.
- < باتری به اندازه کافی شارژ داشته باشد.
- هنگامی که تهویه مستقل یا گرمکن کمکی روشن باشد، شارژ باتری کاسته می‌شود. بنابراین برای کاهش بار باتری، زمان روشن ماندن این سیستم ممکن است محدود می‌شود. پس از روشن شدن موتور و یا طی مسافت، سیستم مجدداً برای کار آماده می‌شود.
- < گرمایش کمکی: میزان سوخت در مخزن کافی باشد. چنانچه سطح سوخت در مخزن پایین باشد و خودرو روی شیب قرار گرفته باشد، کارکرد گرمایش کمکی ممکن است محدود شود.
- < اطمینان حاصل کنید که تاریخ و ساعت خودرو به درستی تنظیم شده باشند.
- < خروجی‌های تهویه را باز کنید تا هوا بتواند جریان پیدا کند.

خاموش / روشن کردن بطور مستقیم

از طریق کلید صفحه نمایش دار BMW

اطلاعات کلی

- سیستم به شیوه‌های مختلفی می‌تواند خاموش و یا روشن شود. سیستم پس از گذشت مدت زمان مشخصی خودکار خاموش می‌شود. پس از مدتی مجدداً شروع به کار می‌کند.
۱. کلید صفحه نمایش دار BMW را روشن کنید.
 ۲. "Precondit. Setting" را انتخاب کنید.
 ۳. یکی از این نمادها را لمس کنید.
 ۴. "Activate now" را انتخاب کنید.
 ۵. "Start" را انتخاب کنید.

کار با دکمه

چنانچه خودرو در حالت آماده به کار باشد، سیستم می‌تواند از طریق دکمه‌های تهویه مطبوع اتوماتیک، روشن یا خاموش شود.

برای این منظور، هر دکمه‌ای را بجز دکمه‌های زیر می‌توانید فشار دهید:

◀ گرمکن شیشه عقب.

◀ سمت چپ، دکمه جریان هوا.

◀ گرمکن صندلی.

◀ تهویه صندلی.

◀ برنامه SYNC.

خاموش کردن

۱. کلید صفحه نمایش دار BMW را روشن کنید.
۲. "Precondit. Setting" را انتخاب کنید.
۳. یکی از این نمادها را لمس کنید.
۴. "Stop" را انتخاب کنید.

نمایش

- این نماد در تهویه مطبوع اتوماتیک نشان می‌دهد که سیستم روشن شده است.
- REST در تهویه مطبوع اتوماتیک نشان داده می‌شود. باقیمانده گرمای موتور استفاده می‌شود.

از طریق iDrive

۱. "My Vehicle"
۲. "Vehicle settings"
۳. در صورت نیاز "Climate comfort"
۴. "Auxiliary ventilation" یا
۵. "Auxiliary heating/ventilation"
۶. "Activate now"

زمان حرکت

- می‌توان زمان‌های مختلف را برای تنظیم یک دمای داخلی در خودرو در زمان حرکت تنظیم کرد.
- ◀ یک زمان برای حرکت: زمان را می‌توان تنظیم کرد. سیستم یک بار روشن می‌شود.
- ◀ زمان حرکت براساس یک روز مشخص در هفته: ساعت و روز مورد نظر در هفته می‌تواند تنظیم شود.
- سیستم در مدت زمان مناسبی پیش از لحظه تعیین شده برای حرکت، روشن خواهد شد.
- زمان حرکت در دو مرحله تنظیم می‌شود:
- ◀ تعیین زمان حرکت.
- ◀ فعال کردن زمان تنظیم شده.

تنظیم زمان حرکت

۶. زمان مورد نظر برای حرکت را فعال کنید.
 ☺، ☺ علامت روی تهویه مطبوع اتوماتیک، یک زمان حرکت فعال شده را نشان می‌دهد.

از طریق iDrive

- از طریق کلید صفحه نمایش دار BMW
- صفحه نمایش کلید صفحه نمایش دار BMW را روشن کنید.
 - "Precondit. Setting" را انتخاب کنید.
 - ☺، ☺، یکی از این علامت‌ها را لمس کنید.
 - ☺ روی این علامت ضربه بزنید.
 - زمان حرکت مورد نظر را فعال کنید.
 - ☺، ☺ این نماد بر روی تهویه مطبوع خودکار، هنگامی که یک زمان حرکت فعال شود، نشان داده می‌شود.

پکیج هوای محیط

مفهوم

- پکیج هوای محیط را می‌توان برای تمیز کردن و خوشبو کردن هوای داخل با عطرها باکیفیت استفاده کرد.
 از یونیزاسیون برای تمیز کردن هوا از ذرات معلق استفاده می‌شود. ترکیب شدن یونیزاسیون و عطر پاشی، هوای مطبوع و راحتی را در هنگام رانندگی افزایش می‌دهد.

اطلاعات کلی

- دو عطر را می‌توان در خودرو انتخاب کرد. عطرها متنوع دیگری نیز در صورت تعویض کارتریج عطر در دسترس است.
 شاخص‌های زیر می‌توانند بر تأثیر عطر درون خودرو مؤثر باشند:

- ◀ تنظیم تهویه مطبوع خودکار.
 - ◀ دما و رطوبت.
 - ◀ بازه زمانی در روز و فصل.
 - ◀ شرایط فیزیکی سرنشینان از جمله خستگی.
- BMW کارتریج‌های عطر اصل BMW را توصیه می‌کند.
 عطرها اصل BMW برای دوباره پر کردن طراحی نشده‌اند و باید پس از استفاده، با کارتریج جدید تعویض شوند.

- "My Vehicle"
- "Vehicle settings"
- در صورت نیاز "Climate comfort"
- "Auxiliary ventilation" یا
- "Auxiliary heating/ventilation"
- زمان حرکت مورد نظر را انتخاب کنید.
- زمان حرکت مورد نظر را تنظیم کنید.
- در صورت نیاز، یک روز در هفته را می‌توانید برای تکرار این عمل انتخاب کنید.

از طریق کلید صفحه نمایش دار BMW

- صفحه نمایش کلید صفحه نمایش دار BMW را روشن کنید.
- "Precondit. Setting" را انتخاب کنید.
- ☺، ☺، یکی از این علامت‌ها را لمس کنید.
- زمان خروج مورد نظر را انتخاب کنید.
- زمان را تنظیم کنید.
- در صورت نیاز، یک روز در هفته را می‌توانید برای تکرار این عمل انتخاب کنید.
- "OK"

فعال‌سازی زمان حرکت

الزامات عملکردی

- اگر زمان حرکت باید روی روشن کردن تهویه مستقل / گرمایش کمکی اثر بگذارد، زمان حرکت مربوطه باید در ابتدا فعال شود.

از طریق iDrive

- "My Vehicle"
- "Vehicle settings"
- در صورت نیاز "Climate comfort"
- "Auxiliary ventilation" یا
- "Auxiliary heating/ventilation"
- "For departure time"

نکات ایمنی



هشدار

عطرهای دوباره پر شده BMW می‌تواند موجب انتشار مواد مضر و در نتیجه اخلاخ و آسیب در عملکرد سیستم شود. خطر آسیب رسیدن به سرنشینان یا تجهیزات خودرو وجود دارد. کارتریج‌ها را دوباره پر نکنید و هنگامی که تمام شدند، آنها را با کارتریج‌های نو تعویض کنید. ►

یونیزاسیون

اصول

یونیزاسیون، هوای داخل خودرو را از ذرات معلق پاک می‌کند.

روشن / خاموش کردن یونیزاسیون

از طریق iDrive:

۱. "My Vehicle"
۲. "Vehicle settings"
۳. "Climate comfort"
۴. "Fragrance"
۵. "Level"
۶. تنظیمات مورد نظر را انتخاب کنید.

یک نشانگر در صفحه نمایش سیستم تهویه مطبوع نشان می‌دهد که یونیزاسیون روشن شده است.

عطرپاشی

اطلاعات کلی

عطرپاشی در بازه‌های مختلف زمانی و به منظور اجتناب از عادت و خوگیری، انجام می‌پذیرد.

دو کارتریج عطر در خودرو اجازه جابه‌جایی راحت بین عطرها را می‌دهند.

کارتریج‌های عطر در داشبورد قرار دارند.

الزامات کارکردی

◀ کارتریج‌های عطر به میزان کافی پر باشند.

◀ دمای داخلی بین 5°C تا 40°C باشد.

انتخاب عطر

دو عطر مختلف را می‌توان در خودرو انتخاب کرد.

از طریق iDrive:

۱. "My Vehicle"
 ۲. "Vehicle settings"
 ۳. "Climate comfort"
 ۴. "Fragrance"
 ۵. تنظیمات مورد نظر را انتخاب کنید.
- تنظیمات، برای پروفایلی که در حال استفاده است ذخیره می‌شود.

روشن / خاموش کردن عطرپاشی، تنظیم شدت

از طریق iDrive:

۱. "My Vehicle"
۲. "Vehicle settings"
۳. "Climate comfort"
۴. "Fragrance"
۵. "Level"
۶. تنظیمات مورد نظر را انتخاب کنید.

نمایش

اطلاعات کلی

با راه اندازی به وسیله دکمه، منوی پکیج هوای محیط می‌تواند به طور خودکار روی صفحه نمایش، نشان داده شود.

تنظیمات

تنظیمات بیشتر را می‌توان انجام داد.

از طریق iDrive:

۱. "My Vehicle"
 ۲. "Vehicle settings"
 ۳. "Climate control"
 ۴. "Fragrance"
 ۵. "Show fragrance setting"
- منوی روی صفحه نمایش نشان داده می‌شود.

۳. پوشش کارتریج عطر را جدا کنید. بالای پوشش را گرفته تا بتوانید آن را از کارتریج عطر بیرون بکشید.



۴. کاور جدا شده را به سمت پشت کارتریج متصل کنید.

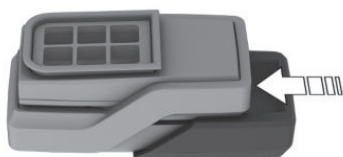

۵. کارتریج عطر را مستقر کنید به گونه‌ای که نقطه‌های روی تراشه از نگهدارنده کارتریج دور بماند.

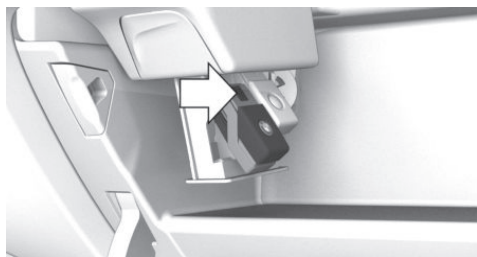

۶. کارتریج عطر را بدون استفاده از زور درون نگهدارنده آن قرار دهید. جا افتادن کارتریج، حس می‌شود.

سطح پر شدن کارتریج عطر

تصاویر روی صفحه نمایش، سطح واقعی پر شدن کارتریج‌های عطر را نشان می‌دهد.

از طریق iDrive:

۱. "My Vehicle"
۲. "Vehicle settings"
۳. "Climate comfort"
۴. "Fragrance"

میزان پر بودن عطر نمایش داده می‌شود.

۵. تنظیمات مورد نظر را انتخاب کنید.

اگر یک کارتریج عطر، خالی نشان داده شود، مقداری عطر هنوز باقیمانده است. با این حال، برای عطrpاشی کافی نیست.

هنگامی که تعویض کارتریج لازم باشد، یک پیام Check Control روی صفحه نمایش ظاهر می‌شود.

جاذدن کارتریج‌های عطر

کارتریج عطر در داشبورد قرار دارد.

۱. داشبورد را باز کنید. به صفحه ۲۵۲ رجوع کنید.
 ۲. زیر نگهدارنده کارتریج را فشار دهید.
- نگهدارنده کارتریج به سمت پایین می‌آید.

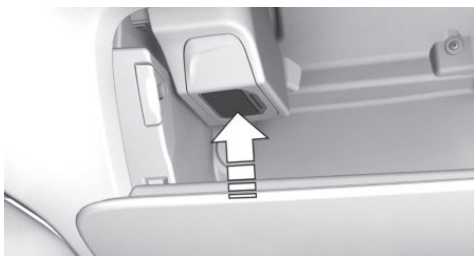

کارتریج عطر، فلش ۲: به عطر دوم که بر روی صفحه نمایش مشخص شده، مربوط می‌شود.

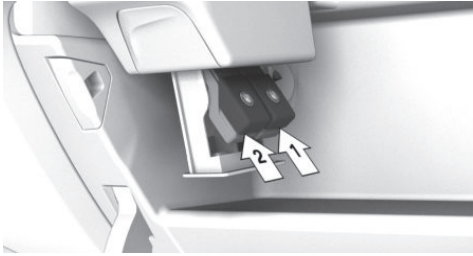

۴. کارتریج مورد نظر را از نگهدارنده آن بیرون بکشید.



باز یافت

کارتریج‌های خالی عطر را می‌توانید به مرکز خدمات رسانی BMW یا سایر مراکز واجد شرایط یا تعمیرگاه‌های مجاز تحویل دهید.

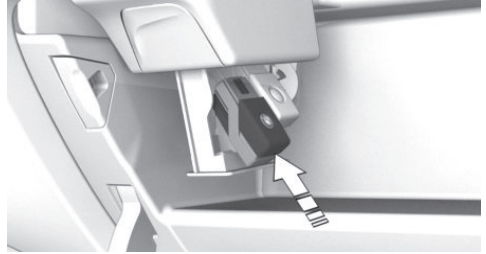

۷. نگهدارنده کارتریج را به سمت بالا فشار دهید تا درگیر شود.

اطمینان حاصل کنید که هیچ شیئی از زیر به نگهدارنده کارتریج فشار نمی‌آورد؛ در غیر این صورت کارکرد پکیج هوای محیط ممکن است صدمه ببیند.

۸. داشبورد را ببندید.

جدا کردن کارتریج عطر

به وسیله داشبورد می‌توان به کارتریج‌های عطر دسترسی پیدا کرد.

۱. داشبورد را باز کنید. به صفحه ۲۵۲ رجوع کنید.

۲. زیر نگهدارنده کارتریج را فشار دهید.

کارتریج به سمت پایین می‌آید.

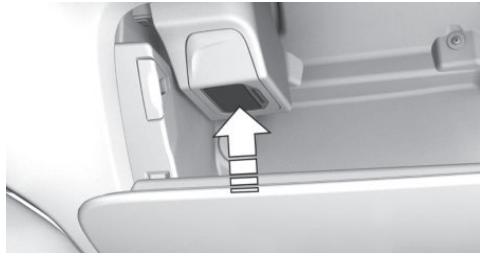

۳. کارتریج مورد نظر را از نگهدارنده آن بیرون بکشید.

کارتریج عطر، فلش ۱: به عطر اول که بر روی صفحه نمایش مشخص شده، مربوط می‌شود.

تجهیزات داخلی

تجهیزات خودرو

این فصل همهٔ تجهیزات استاندارد، ملی و خاص را که با این سری ارائه می‌شود، تشریح می‌کند. بنابراین تجهیزاتی که در خودروی شما برای مثال به دلیل تجهیزات خاص انتخاب شده یا ورژن خاص کشور موجود نیست، تشریح می‌کند. این موضوع برای کارکردها و سیستم‌های مربوط به ایمنی نیز اعمال می‌شود. قوانین و مقررات مربوطه را در هنگام استفاده از کارکردها و سیستم‌های متناظر رعایت نمایید.

سازگاری

در صورتی که این نماد بر روی بسته بندی یا در دستورالعمل‌های سیستمی که می‌بایست کنترل شود، وجود داشته باشد، آن سیستم به طور کلی با ریموت کنترل‌های یونیورسال سازگاری دارد.

لیستی از کنترل از راه دورهای دستی مناسب در سایت زیر موجود است: www.homelink.com



کارکرد های کنترلی بر روی آینه وسط

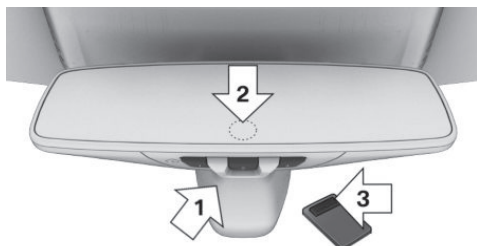

ریموت کنترل یونیورسال

اصول

از ریموت کنترل یونیورسال واقع در آینهٔ وسط خودرو، می‌توان برای کار با سه دستگاه که از راه دور کنترل می‌شوند، استفاده کرد. مانند: در گاراژ، سیستم‌های روشنایی و ...

اطلاعات کلی

- ◀ دکمه‌ها، فلش شماره ۱.
- ◀ LED، فلش شماره ۲.
- ◀ کنترل از راه دور دستی، که برای برنامه ریزی استفاده می‌شود، فلش شماره ۳.

دربازکن‌های یونیورسال پارکینگ می‌تواند جایگزین سه تا از ریموت کنترل‌های سیستم‌های کنترل شده از راه دور باشند. برای بکارگیری، دکمه‌های روی آینهٔ وسط می‌بایست برای کار با کارکردهای مورد نظر، برنامه ریزی شوند. برای برنامه ریزی ریموت کنترل دستی نیز سیستم مربوطه مورد نیاز است. قبل از فروش خودرو، به منظور رعایت موارد ایمنی، کارکردهای ذخیره شده را حذف کنید.

برنامه ریزی

اطلاعات کلی

۱. حالت آماده به کار را روشن کنید.
۲. تنظیمات اولیه:
- دکمهٔ سمت راست و چپ آینهٔ وسط را هم زمان و به مدت ۱۰ ثانیه فشار دهید تا زمانی که LED واقع بر روی آینه به رنگ سبز چشمک بزند. این فرآیند تمام برنامه ریزی‌ها برای کلیدهای آینهٔ وسط را پاک می‌کند.
۳. دکمهٔ آینهٔ وسط را برای برنامه ریزی فشار دهید. LED به رنگ نارنجی چشمک می‌زند.
۴. کنترل از راه دور دستی را حدود ۲/۵ تا ۸ سانتی متر دور از دکمه‌های روی آینهٔ وسط خودرو نگه دارید.

نکات ایمنی

هشدار

قطعات خودرو ممکن است هنگام کار با سیستم‌های کنترل از راه دور، دچار اشکال شود. برای مثال: هنگام استفاده از ریموت کنترل یونیورسال برای باز کردن در پارکینگ. در این صورت احتمال آسیب رسیدن به محصول و یا آسیب به اشخاص وجود دارد. بنابراین اطمینان حاصل کنید که سیستم مذکور فضای کافی برای عملکرد در حین برنامه ریزی دارد. همچنین دستورات ایمنی ریموت کنترل دستی را به دقت مطالعه و اجرا کنید. ►

برای اطلاع از نحوه هماهنگ سازی، راهنما را به دقت بخوانید. انجام عمل هماهنگ سازی به کمک شخص دیگری راحت‌تر انجام خواهد گرفت.

برای هماهنگ سازی:

۱. خودرو را در محدوده سیستم کنترل از راه دور پارک کنید.
۲. دکمه مربوطه را بر روی آینه وسط مطابق با توضیحات ارائه شده، برنامه ریزی کنید.
۳. دکمه مورد نظر بر روی سیستم را پیدا کرده و فشار دهید. شما برای مرحله بعد حدود ۳۰ ثانیه فرصت دارید.
۴. دکمه‌ای که باید برنامه ریزی شود را بر روی آینه وسط به مدت ۳ ثانیه نگه دارید و سپس رها کنید. در صورت نیاز، این مرحله را تا ۳ بار تکرار کنید تا هماهنگ سازی تمام شود. هنگامی که هماهنگ سازی انجام شود، کارکرد برنامه ریزی شده اجرا خواهد شد.

برنامه ریزی دکمه‌های تکی

۱. حالت آماده به کار را روشن کنید.
 ۲. دکمه روی آینه وسط خودرو که قرار است برنامه ریزی شود را فشار دهید.
 ۳. به محض این که LED داخلی روی آینه به آرامی شروع به چشمک زدن کرد، ریموت کنترل دستی برای سیستمی که باید کنترل شود را حدود ۲/۵ تا ۸ سانتی متر دور از دکمه‌های روی آینه وسط خودرو نگه دارید. فاصله مورد نیاز به نوع ریموت کنترل دستی بستگی دارد.
 ۴. به همین ترتیب، دکمه مربوط به کارکرد مورد نظر بر روی ریموت کنترل دستی را فشار دهید و نگه دارید.
 ۵. به محض آن که LED روی آینه سریع‌تر چشمک زد یا بطور مداوم روشن ماند، هر دو دکمه را رها کنید. چشمک زدن تندتر LED یا روشن ماندن کامل آن به معنای این است که دکمه‌های روی آینه داخل خودرو برنامه ریزی شده‌اند. در این حالت سیستم می‌تواند توسط دکمه‌های روی آینه وسط کنترل شود.
- در صورتی که پس از گذشت ۶۰ ثانیه، LED تندتر چشمک نزد، فاصله (بین آینه و ریموت کنترل دستی) را تغییر دهید و مراحل فوق را تکرار کنید. ممکن است نیاز باشد فرآیند را در فواصل مختلف تکرار کنید تا به نتیجه مطلوب برسید. بین هر بار تکرار فرآیند حدود ۱۵ ثانیه

فاصله مورد نیاز، به نوع این ریموت کنترل دستی بستگی دارد.

۵. دکمه‌های مربوط به کارکرد مورد نظر روی ریموت کنترل دستی، و دکمه‌هایی که قرار است برنامه‌ای برای آنها تعریف شود را همزمان روی آینه وسط خودرو فشار داده و نگه دارید. LED واقع بر روی آینه وسط به آرامی شروع به چشمک زدن به رنگ نارنجی می‌کند.
 ۶. به محض آن که LED سریع‌تر به رنگ سبز چشمک زد و یا بطور مداوم روشن شد، دکمه را رها کنید. چراغ سبز به این معنی است که دکمه روی آینه وسط برنامه ریزی شده است. چشمک زن سریع به رنگ سبز، حکایت از تغییر کد سیستم ارتباط رادیویی دارد.
- در صورتی که پس از گذشت حداقل ۶۰ ثانیه، LED تندتر چشمک نزد، فاصله بین آینه و ریموت کنترل دستی را تغییر دهید و مراحل فوق را تکرار کنید. ممکن است نیاز باشد فرآیند را در فواصل مختلف تکرار کنید تا به نتیجه مطلوب برسید. بین هر بار تکرار فرآیند حدود ۱۵ ثانیه زمان لازم است.
۷. برای برنامه ریزی دیگر کارکردها روی سایر دکمه‌ها، مراحل ۳ تا ۵ را تکرار نمایید.
- سیستم می‌تواند با دکمه‌های روی آینه وسط خودرو کنترل شود.

دستورالعمل مخصوص سیستم ارتباط رادیویی

- در صورتی که نتوانید سیستم را بعد از برنامه ریزی‌های مکرر راه اندازی کنید، بررسی کنید که آیا سیستم توسط یک سیستم کد دهی جایگزین کنترل می‌شود یا خیر.
- راهنمای کنترل سیستم را بخوانید یا دکمه‌های برنامه ریزی شده بر روی آینه را به مدت طولانی تری فشار دهید. در صورتی که LED های روی آینه وسط، به سرعت شروع به چشمک زدن کرده و سپس به مدت ۲ ثانیه روشن بماند، سیستم دارای ویژگی‌های کد دهی جایگزین می‌باشد. چشمک زدن و سپس به صورت روشن ثابت ماندن LED ها به مدت حدود ۲۰ ثانیه ادامه پیدا خواهد کرد.
- برای سیستم‌هایی با ویژگی کد دهی جایگزین، ریموت کنترل یونیورسال و سیستم کد دهی جایگزین باید با هم هماهنگ شوند.

زمان لازم است.

آفتاب گیر

کنترل‌ها

هشدار



قطعات خودرو ممکن است هنگام کار با سیستم های کنترل شده از راه دور، دچار اشکال شود. برای مثال: هنگام استفاده از در بازکن یونیورسال گاراژ، جهت باز کردن در گاراژ. در این صورت احتمال آسیب رسیدن به محصول وجود دارد. بنابراین اطمینان حاصل نمایید که سیستم مذکور فضای کافی برای عملکرد دارد. همچنین دستورات ایمنی مربوط به ریموت کنترل دستی را به دقت مطالعه و اجرا کنید. ►

میتوان سیستم‌هایی مانند در گاراژ را، هنگامی که حالت آماده به حرکت و یا حالت آماده به کار روشن است، با استفاده از دکمه روی آینه وسط باز و بسته کرد. به این منظور، دکمه را در محدوده آنتن دهی سیستم فشار دهید تا عمل کند. هنگامی که سیگنال رادیویی ارسال شود، LED بر روی آینه وسط بطور ثابت روشن می‌شود.

پوشش آفتاب گیر

آفتاب گیر را به سمت بالا یا پایین باز و بسته کنید.

آینه کوچک داخل آفتابگیر

یک آینه کوچک در پشت آفتاب گیر و در زیر یک روکش، تعبیه شده است. هنگامی که پوشش آن باز شود، چراغ‌های داخلی آینه روشن می‌شوند.

زیر سیگاری

کنسول میانی جلو

باز کردن

۱. کاور را به سمت جلو فشار دهید تا باز شود.



۲. زیرسیگاری در داخل یکی از جالیوانی‌ها قرار دارد.

درپوش آن را به سمت بالا باز کنید.



حذف کارکردهای ذخیره شده

دکمه سمت چپ و راست واقع بر آینه وسط را هم زمان و به مدت حدود ۱۰ ثانیه فشار داده و نگه دارید تا LED ها به سرعت شروع به چشمک زدن به رنگ سبز کنند. در این حالت تمامی کارکردهای ذخیره شده حذف می‌شود. کارکردها را نمی‌توان تک تک حذف کرد.

تخلیه

آتش بگیرد. در این صورت خطر آتش سوزی و جراحت وجود خواهد داشت. فن‌دک سیگار را از روی نگهدارنده آن حمل کنید. همچنین اطمینان حاصل کنید که کودکان به فن‌دک دست نمی‌زنند و خود را نمی‌سوزانند. ►

احتیاط

در صورتی که مواد فلزی، داخل سوکت فن‌دک انداخته شوند، می‌توانند منجر به اتصالی شود. در این صورت خطر آسیب رسیدن به خودرو وجود خواهد داشت. فن‌دک سیگار یا پوشش سوکت را پس از استفاده از سوکت به جای خود برگردانید. ►

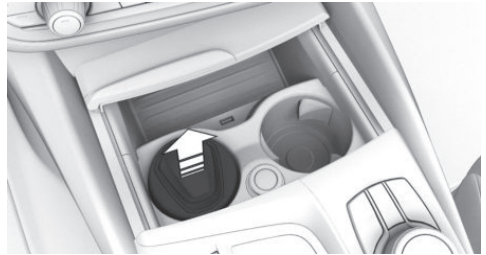

برای تخلیه زیرسیگاری، در حالی که درپوش آن بسته است، آن را بیرون بکشید.

کنسول میانی جلو



کاور را به سمت جلو باز کنید.

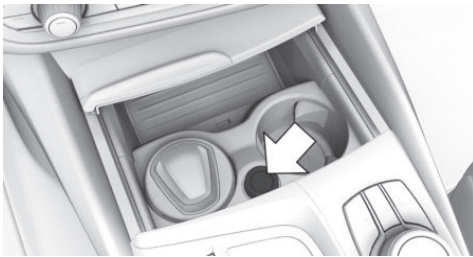

فن‌دک بین دو جالیوانی قرار دارد.

در عقب

باز کردن

کاور را فشار دهید. کاور خودکار باز می‌شود.

بستن

کاور را فشار دهید تا بسته شود.

خالی کردن

۱. کاور را باز کنید.
۲. آرام و با احتیاط زمانی که در جاسیگاری باز شده است محفظه نگهدارنده را باز کنید، تا اندازه‌ای که زیرسیگاری از محفظه نگهدارنده جدا شود.
۳. محفظه را بیرون بکشید و خالی کنید.
۴. محفظه را مجدداً داخل پنل بگذارید تا با ایجاد یک صدا محکم شود.
۵. کاور را ببندید.

فن‌دک

نکات ایمنی

هشدار

تماس و برخورد با قسمت داغ فن‌دک سیگار یا سوکت‌های داغ فن‌دک می‌تواند موجب سوختگی شود. مواد اشتعال‌زا می‌تواند در صورت پایین افتادن فن‌دک سیگار یا تماس با مواد مربوطه

هشدار 

در صورتی که مواد فلزی داخل سوکت فن‌دک انداخته شوند، می‌توانند منجر به اتصالی شوند. در این صورت خطر آسیب رسیدن به خودرو وجود خواهد داشت. فن‌دک سیگار یا پوشش سوکت را پس از استفاده از سوکت به جای خود برگردانید. ►

جا دستی میانی جلو

یک سوکت درون جادستی میانی وجود دارد.

کنسول میانی جلو

کاور را باز کنید.

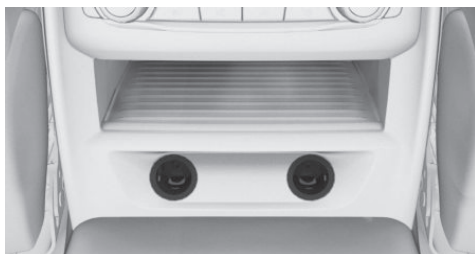

سوکت بین جالیوانی‌ها قرار دارد.

کنسول میانی عقب

فن‌دک سیگار در این قسمت است.

کنترل‌ها

فن‌دک را به سمت داخل فشار دهید. هنگامی که فن‌دک بیرون بزند، می‌توان آن را استفاده کرد.

**سوکت‌های برق****اصول**

هنگامی که موتور خودرو روشن است یا حالت آماده به کار یا آماده به حرکت روشن است، سوکت‌های فن‌دک می‌تواند به عنوان سوکت برای وسایل الکترونیکی استفاده شود.

اطلاعات کلی

مجموع بار برای تمامی سوکت‌ها نباید از ۱۴۰ وات برای ولتاژ ۱۲ ولت تجاوز کند. با استفاده از کانکتورهای غیر منطبق، به سوکت‌ها آسیب نرسانید.

نکات ایمنی**احتیاط** 

شارژرهایی که باتری خودرو را شارژ می‌کنند می‌تواند با ولتاژها و جریان‌های بالا کار کند که به معنی پربار شدن و آسیب رسیدن به شبکه ۱۲ ولت تعبیه شده در خودرو است. در این صورت خطر آسیب رسیدن به خودرو وجود دارد. تنها شارژرهای باتری مربوط به باتری خودرو را به درگاه کمکی واقع شده در محفظه موتور متصل نمایید. ►

در جادستی میانی



یک محل اتصال USB در جادستی مرکزی وجود دارد.

گیربکس دستی: در کنسول میانی مرکزی

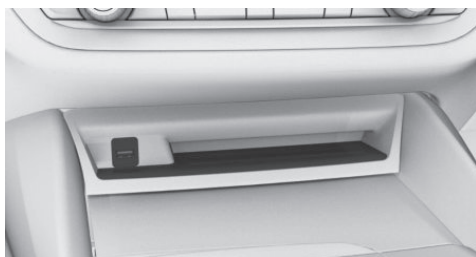

یک محل اتصال USB در کنسول میانی وجود دارد.

گیربکس استپترونیک: در کنسول میانی



احتیاط

اشیاء داخل محفظهٔ اشیاء مانند کانکتورهای بزرگ USB ممکن است راه باز و بسته شدن کاور را مسدود کنند. خطر آسیب رسیدن به قطعات وجود دارد. هنگام باز و بسته کردن، اطمینان حاصل کنید که مسیر حرکت کاور آزاد است. ►

کنسول میانی عقب

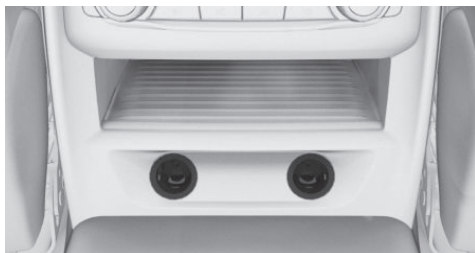

در کنسول میانی یک و یا دو سوکت وجود دارد. کاور هر کدام از آنها را در بیاورید.

داخل صندوق عقب



یک سوکت در قسمت سمت راست صندوق عقب وجود دارد. درپوش آن را باز کنید.

رابط USB

اطلاعات کلی

پیام‌ها و نکات مربوط به اتصال دستگاه‌های موبایل و غیره به پورت USB را رعایت نمایید. به صفحهٔ ۴۳ مراجعه کنید.



کاور را باز کنید.



یک محل ورود USB در قسمت کنسول میانی قرار دارد.

محفظه‌های نگهداری اشیاء

تجهیزات خودرو

- ◀ جادستی میانی، به صفحه ۲۵۴ مراجعه کنید.
- ◀ محفظه نگهداری در کنسول میانی عقب، به صفحه ۲۵۴ مراجعه کنید.
- ◀ جیب‌های موجود در تکیه‌گاه‌های صندلی‌های جلو.

این فصل همه تجهیزات استاندارد، ملی و خاص را که با این سری ارائه می‌شود، تشریح می‌کند. بنابراین تجهیزاتی که در خودروی شما برای مثال به دلیل تجهیزات خاص انتخاب شده یا وزن خاص کشور موجود نیست، تشریح می‌کند. این موضوع برای کارکردها و سیستم‌های مربوط به ایمنی نیز اعمال می‌شود. قوانین و مقررات مربوطه را در هنگام استفاده از کارکردها و سیستم‌های متناظر رعایت نمایید.

جعبه داشبورد

قسمت سرنشین جلو

اطلاعات

هشدار



جعبه داشبورد در صورتی که باز شود، در محوطه داخلی خودرو بیرون می‌زند. هنگام رانندگی و در صورت بروز تصادف یا هنگام ترمز کردن یا مانور دادن احتمال بیرون ریختن اشیاء داخل داشبورد وجود دارد و در این صورت امکان جراحت نیز خواهد داشت. همواره در داشبورد را بلافاصله پس از استفاده ببندید. ▶

باز کردن



دسته را بکشید.
چراغ جعبه داشبورد روشن می‌شود.

بستن

درپوش را فشار دهید تا بسته شود.

نکات ایمنی

هشدار



اشیاء آزاد و رها در داخل خودرو می‌توانند هنگام رانندگی و در صورت بروز یک تصادف یا هنگام ترمز کردن و مانور دادن در داخل خودرو به این سو و آن سو پرتاب شوند که در این صورت خطر آسیب دیدگی وجود دارد. اشیاء آزاد و رها را در جای امنی در خودرو قرار دهید. ▶

احتیاط



پدهای ضد لغزش می‌توانند به داشبورد آسیب برسانند که در این صورت خطر آسیب به وسایل وجود دارد. از پدهای ضد لغزش استفاده نکنید. ▶

محفظه‌های نگهداری اشیاء

محفظه‌های نگهداری اشیاء که در زیر به آنها اشاره شده است، در داخل وسیله نقلیه موجود است.

- ◀ داشبورد در قسمت سرنشین جلو، به صفحه ۲۵۲ مراجعه کنید.
- ◀ محفظه نگهداری اشیاء در سمت راننده، به صفحه ۲۵۲ مراجعه کنید.
- ◀ محفظه‌های موجود در درها، به صفحه ۲۵۳ مراجعه کنید.
- ◀ گیربکس دستی: محفظه نگهداری اشیاء در کنسول میانی، به صفحه ۲۵۳ مراجعه نمایید.
- ◀ گیربکس استپترونیک: محفظه نگهداری اشیاء در کنسول میانی، به صفحه ۲۵۳ مراجعه کنید.

محفظة‌های موجود در درها

هشدار

در صورت بروز یک تصادف امکان شکستن اشیاء شکستنی مانند لیوان آب وجود دارد. لیوان شکسته می‌تواند در داخل خودرو پراکنده شود و در این صورت احتمال جراحت وجود دارد. اشیاء شکستنی را داخل خودرو انبار نکنید. ▶

گیربکس دستی: محفظة نگهداری اشیاء در بالای کنسول میانی

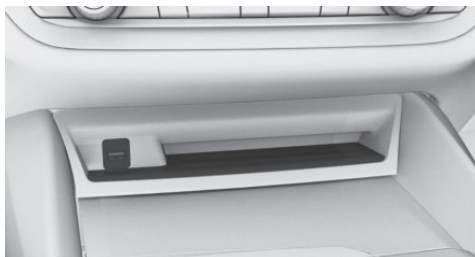

یک محفظة نگهداری اشیاء در بالای کنسول میانی وجود دارد.

گیربکس استپترونیک: محفظة نگهداری اشیاء در کنسول میانی

باز کردن



درپوش را به سمت جلو بکشید تا جایی که گیر کند.

بستن

لبه دستگیره درپوش را لمس کنید. درپوش به سمت عقب حرکت می‌کند.

قفل کردن

داشبورد را می‌توان با یک کلید یکپارچه قفل کرد. این کار مانع از دستیابی به جعبه داشبورد می‌شود. پس از قفل کردن جعبه داشبورد، می‌توان بدون تحویل دادن کلید یکپارچه، ریموت کنترل را به جایی مانند هتل تحویل داد.

طرف راننده

نکات ایمنی

هشدار

جعبه داشبورد در صورتی که باز شود، در محوطه داخلی خودرو بیرون می‌زند. هنگام رانندگی و در صورت بروز تصادف یا هنگام ترمز کردن یا مانور دادن احتمال بیرون ریختن اشیاء داخل داشبورد وجود دارد و در این صورت امکان جراحت نیز خواهد داشت. همواره در داشبورد را بلافاصله پس از استفاده ببندید. ▶

باز کردن

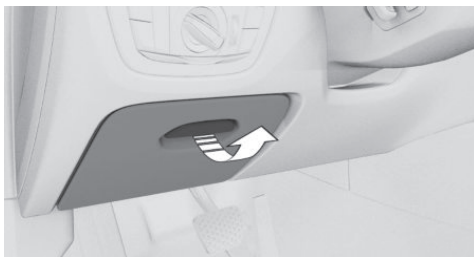

دسته را بکشید.

بستن

درپوش را فشار دهید تا بسته شود.

محفظه ذخیره سازی در کنسول میانی عقب

باز کردن



درپوش را به سمت جلو بکشید تا کاملاً باز شود.



دو جالیوانی در کنسول میانی وجود دارد.

بستن

لبه دستگیره درپوش را لمس کنید. درپوش بسته می‌شود.

عقب

نکات ایمنی



در صورتی که یک جالیوانی باز باشد، تکیه گاه دست میانی را نمی‌توان به سمت عقب باز کرد، زیرا خطر آسیب رسیدن به وسایل وجود دارد. قبل از باز کردن تکیه گاه دسته، کاور را به عقب فشار دهید. ►

کنسول میانی عقب حاوی یک یا دو محفظه نگهداری اشیاء است.

جا دستی میانی

جلو

اطلاعات کلی

وسط صندلی‌ها و در کنسول میانی، یک محفظه نگهداری اشیاء وجود دارد.

باز کردن



دکمه را فشار دهید.

بستن

درپوش را به سمت پایین فشار دهید تا درگیر شود.

نگه دارنده لیوان

نکات ایمنی



ظروف نامناسب در جالیوانی و نوشیدنی‌های داغ می‌توانند به جالیوانی آسیب رسانده و خطر آسیب در صورت بروز یک تصادف را افزایش دهند. در این صورت خطر جراحت یا آسیب رسیدن به وسایل وجود دارد. از ظروف سبک، نشکن و بدون منفذ استفاده کنید. نوشیدنی‌های داغ به همراه نبرید. اشیاء را به زور داخل جالیوانی وارد نکنید. ►

باز و بسته شدن

باز کردن



جادستی میانی را به سمت جلو تا کنید.
دکمه را فشار دهید و جالیوانی را به سمت بیرون باز کنید.

بستن

جالیوانی را به سمت عقب تا کنید تا درگیر شود.

قلاب آویز لباس

نکات ایمنی

هشدار



لباس‌های روی قلاب‌های آویز لباس، می‌توانند مانع دید هنگام رانندگی شوند و در این صورت خطر بروز تصادف وجود دارد. هنگام آویزان کردن لباس‌ها روی قلاب‌های آویز لباس، مطمئن شوید که مانع از دید راننده نخواهند شد. ►

هشدار



استفاده نامناسب از قلاب‌های آویز لباس می‌تواند به خطر پرتاب شدن لباس‌ها در هنگام ترمز کردن یا مانور دادن منجر شود و در این صورت خطر جراحت یا آسیب رسیدن به وسایل وجود دارد. تنها لباس‌های سبک وزن را از قلاب‌ها آویزان کنید. ►

اطلاعات کلی

قلاب‌های آویز لباس در دستگیره‌های عقب و روی ستون در، در قسمت عقب خودرو قرار دارند.

صندوق عقب

تجهیزات خودرو

این فصل همهٔ تجهیزات استاندارد، ملی و خاص را که با این سری ارائه می‌شود، تشریح می‌کند. بنابراین تجهیزات که در خودروی شما برای مثال به دلیل تجهیزات خاص انتخاب شده یا وزن خاص کشور موجود نیست، تشریح می‌کند. این موضوع برای کارکردها و سیستم‌های مربوط به ایمنی نیز اعمال می‌شود. قوانین و مقررات مربوطه را در هنگام استفاده از کارکردها و سیستم‌های متناظر رعایت نمایید.

بارگیری

نکات ایمنی

هشدار



وزن بالا می‌تواند باعث گرم شدن بیش از حد تایرها شده و آنها را از درون خراب کند. در نتیجه فشار باد تایر به صورت ناگهانی افت کند. شرایط رانندگی می‌تواند برای مثال در کاهش پایداری خودرو در مسیر، خط ترمز طولانی‌تر و ویژگی‌های فرمان تاثیر مخرب داشته باشد. در این صورت خطر تصادف وجود دارد. بنابراین به ظرفیت بار مجاز خودرو برای تایرها توجه کرده و هرگز از وزن‌های مجاز تجاوز نکنید. ▶

هشدار



چنانچه از میزان بار مجاز برای خودرو و باربند تجاوز شود، ایمنی خودرو نمی‌تواند تضمین شود. خطر تصادف وجود دارد. از وزن مجاز باربند و خودرو تجاوز نکنید. ▶

هشدار



در هنگام رانندگی، اشیای آزاد داخل خودرو می‌تواند درون خودرو جابه‌جا شده یا بیفتند. در این صورت، در هنگام ترمز یا تصادف یا تغییر مسیر ناگهانی، امکان افتادن اشیایی که سفت نشده‌اند افزایش خواهد یافت و احتمال آسیب رسیدن به سرنشینان وجود دارد. بنابراین اشیاء آزاد را در خودرو محکم کنید. ▶

هشدار



اشیاء درون خودرو در صورتی که به خوبی مستقر و محکم نشده باشند، ممکن است داخل خودرو، به این سو و آن سو لیز خورده و یا پرتاب شوند. مثلاً هنگام تصادف، ترمز شدید و مانور گریز، ممکن است این اتفاق رخ دهد. در این صورت سرنشینان خودرو در معرض خطر جراحات قرار خواهند گرفت. اشیاء را در درون خودرو، ایمن جاسازی کنید. ▶

احتیاط



مایعات در صندوق عقب خودرو می‌تواند به خودرو آسیب بزند. بنابراین مطمئن شوید که مایعات در صندوق عقب چکه و نشتی نداشته باشد. ▶

جاسازی و ایمن سازی بارها

- ◀ بارهای محافظ را در اطراف و گوشه‌های بار اصلی قرار دهید.
- ◀ بارهای سنگین: این بارها را تا جای ممکن به سمت جلو هل دهید و در پایین‌ترین قسمت ممکن قرار دهید و حتی در صورت امکان، آنها را در صندوق عقب و در پشت پشتی صندلی‌های عقب خودرو قرار دهید.
- ◀ بارهای خیلی سنگین: این بارها را تا جای ممکن به سمت جلو و در پایین‌ترین قسمت قرار دهید و حتی در صورت امکان، در پشت پشتی صندلی عقب خودرو قرار دهید.
- در صورتی که سرنشین در صندلی‌های عقب حضور نداشته باشد، هر دو کمر بند صندلی‌های عقب را، در سگک سمت مخالف قفل کنید.
- ◀ در صورت نیاز می‌توانید برای جاسازی بار، صندلی عقب را بطور کامل به سمت پایین خم کنید.
- ◀ بارها را بلندتر از ارتفاع پشتی‌های صندلی نچینید.
- ◀ بارهای کوچک و سبک: این گونه بارها را می‌توان به وسیلهٔ تسمه‌های نگه دارنده یا تور مخصوص بار در صندوق عقب ایمن نمود.
- ◀ بارهای سنگین و حجیم: این دسته از بارها را باید با تسمه‌های مخصوص محکم و ایمن کنید.

جمع کردن

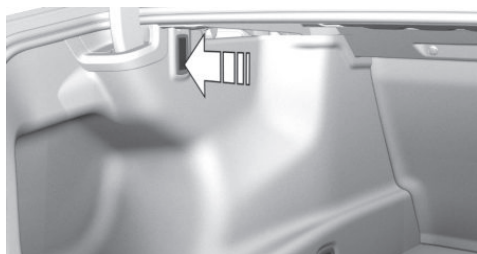

جا کیفی را فشار دهید و بچرخانید تا درگیر شود.

توری

اشیاء کوچک‌تر را می‌توان در داخل توری در سمت چپ قرار داد.

محفظه‌های نگهداری کناری، سمت راست

یک محفظه نگهداری وسایل، سمت راست صندوق قرار دارد.

محفظه‌های نگهداری کناری، سمت چپ

اطلاعات کلی

یک محفظه نگهداری وسایل، سمت چپ صندوق قرار دارد.

باز کردن

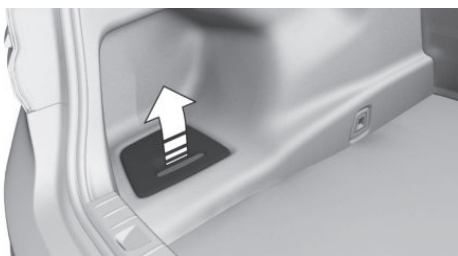

دسته را بکشید.

محفظه نگهداری در زیر پنل صندوق عقب با

چرخ‌های اضطراری

در زیر کفیوش صندوق، یک محفظه برای نگهداری چرخ قرار دارد.

قلاب‌های نگهدارنده در صندوق خودرو

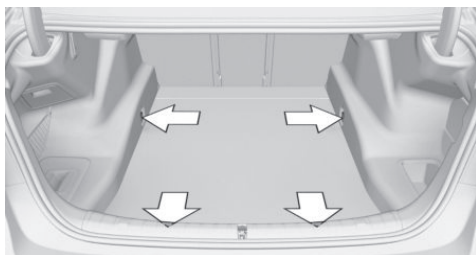

در صندوق، قلاب‌های نگهدارنده به منظور حفاظت از بار وجود دارد.

ابزارهایی از قبیل نوارهای مهار، نوارهای کششی و یا توری‌های بار باید با اتصال به این قلاب‌ها ایمن شوند.

محفظه‌های نگهداری در صندوق عقب

جا کیفی‌ها

اطلاعات کلی

در صندوق، یک جا کیفی در سمت چپ قرار دارد.

نکات ایمنی

هشدار



استفاده نادرست از جا کیفی ممکن است موجب ایجاد خطرانی از قبیل تکان خوردن و پرتاب شدن وسایل هنگام ترمز شدید یا مانور گریز شود. خطر آسیب رسیدن و وارد شدن خسارت به وسایل وجود دارد. فقط وسایل سبک وزن همچون کیسه‌های خرید را روی گیره کیف و کیسه آویزان کنید. بارهای سنگین را تنها با رعایت نکات ایمنی در صندوق حمل کنید. ►

هشدار

اگر تنظیمات صندلی و یا نصب صندلی مخصوص کودک اشتباه انجام شود، پایداری سیستم محافظت از کودک محدود و یا بی اثر می‌شود. اطمینان حاصل کنید که سیستم محافظت از کودک محکم به پشتی صندلی وصل شده باشد و سر جای خود قرار گرفته باشد. در تمامی پشتی‌های صندلی مربوطه، در صورت امکان زاویه پشتی صندلی را تنظیم کرده و صندلی را به صورت صحیح تنظیم کنید. مطمئن شوید که صندلی‌ها و پشتی آنها به صورت صحیح به همدیگر وصل شده باشند. در صورت امکان، ارتفاع بالشت‌های سر را تنظیم کرده و یا آنها را بردارید. ▶

احتیاط

اجزای خودرو ممکن است که هنگام جمع کردن پشتی صندلی خراب شوند. اطمینان حاصل کنید که هنگام برگرداندن صندلی به جای خود، مسیر برگرداندن پشتی صندلی و پشتی سر خالی است. ▶

جمع کردن پشتی‌های صندلی عقب از داخل صندوق

۱. قفل کمربند سرنشین وسط در عقب خودرو را با زبانه یک کمربند ایمنی دیگر باز کنید.
۲. زبانه انتهایی کمربند ایمنی را در داخل دهانه تعبیه شده قرار دهید.

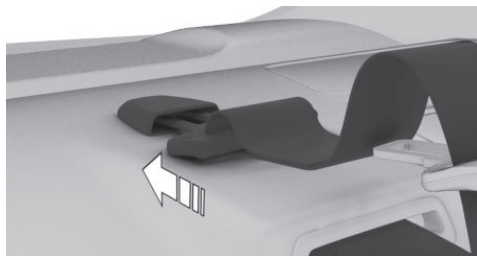

۳. پشتی سر صندلی مربوطه را تا حد ممکن به پایین فشار دهید.

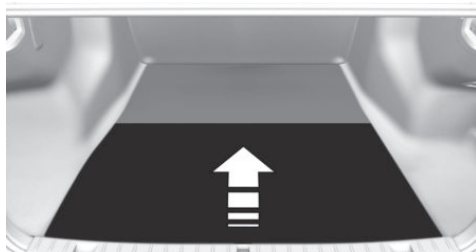

کفپوش صندوق را رو به بالا جمع کنید.

گسترش دادن فضای صندوق عقب

اصول

فضای صندوق، با استفاده از امکان جمع کردن صندلی‌های عقب قابل افزایش است.

اطلاعات کلی

پشتی صندلی عقب با نسبت ۴۰-۲۰-۴۰ به سه قسمت تقسیم شده است.

پشتی‌ها می‌تواند از داخل صندوق جمع شود. هر قطعه از پشتی‌های صندلی می‌تواند به صورت مجزا جمع شود.

نکات ایمنی

هشدار

خطر گیر کردن در هنگام جمع کردن پشتی صندلی عقب وجود دارد. خطر آسیب رسیدن به اموال وجود دارد. قبل از جمع کردن، مطمئن شوید که مسیر حرکت پشتی صندلی و پشتی سر آزاد باشد. ▶

هشدار

بارهایی که در سر جای خود ثابت نشده‌اند امکان دارد در صورت باز بودن پشتی صندلی به داخل خودرو پرتاب شوند، به عنوان مثال در هنگام تصادف، ترمز گرفتن و یا مانورهای اجتنابی برای گریز از حادثه ممکن است این اتفاق پیش بیاید. خطر آسیب دیدگی جانی و مالی وجود دارد. اطمینان حاصل کنید که مکانیسم قفل به هنگام برگرداندن پشتی، سر جای خود حتماً در گیر شود. ▶

۲. در داخل گودی پشت سری دست برده و آن را به جلو بکشید.

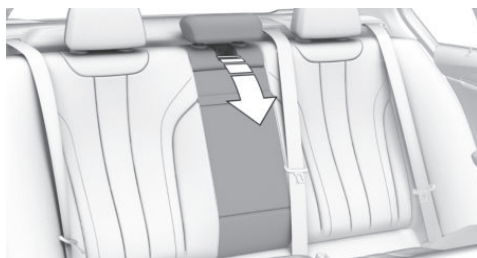

۴. اهرم مربوطه در صندوق را به منظور باز کردن پشتی صندلی عقب بکشید.

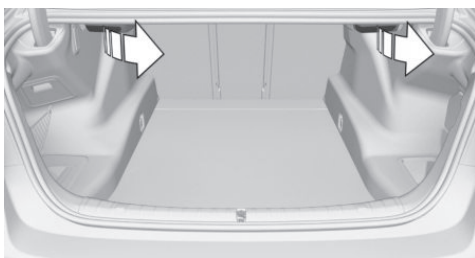

افزایش فضای صندوق با چرخ اضطراری

اصول

چرخ اضطراری و اجزای متعلق به آن را می‌توان به صورت موقت به منظور افزایش فضای صندوق برداشت.

بیرون آوردن چرخ اضطراری و اجزای در برگیرنده

۱. کفیوش صندوق را بردارید. به این منظور، کفیوش را رو به بالا و به سمت پشتی صندلی‌های عقب بکشید.

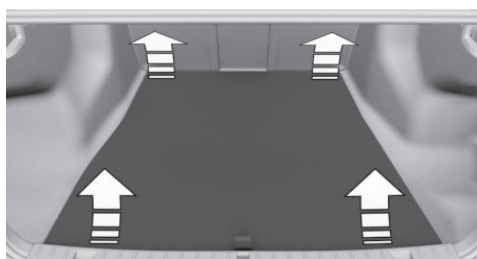

۲. نوار مهار را باز کنید.

۵. پشتی صندلی عقب باز شده به آرامی به سمت جلو حرکت می‌کند.

۶. پشتی صندلی عقب را رو به جلو تا کنید.



جمع کردن پشتی صندلی عقب

۱. پشتی صندلی عقب را به وضعیت عادی برگردانده و آن را سر جای خود محکم کنید.

۲. زبانه کمر بند ایمنی را از داخل گیره‌های نصب شده در قسمت پنل جلوی شیشه عقب باز کنید.

۳. زبانه کمر بندها را به قفل جدا کننده صندلی وسط وصل کنید. صدای قفل شدن سگک آن باید شنیده شود.

جمع کردن قسمت وسط صندلی

۱. پشتی سر قسمت وسط را جمع کنید.

کیف اسکی و اسنوبورد

کیف اسکی و اسنوبورد با جلد محافظ در صندوق قرار داده شده‌اند.

از دستورالعمل‌های ذکر شده در جلد محافظ به منظور نصب و اجرای آن استفاده کنید.

با چرخ اضطراری؛ ابتدا چرخ اضطراری را برداشته و سپس کیف مخصوص اسکی و اسنوبورد را نصب کنید.

۳. جا ابزاری را بردارید.

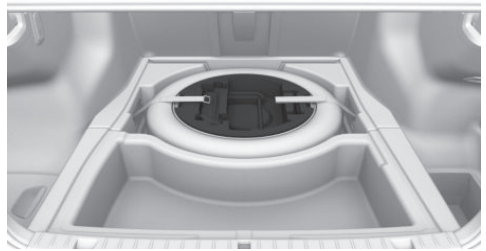

۴. چرخ اضطراری را از جای خود خارج کنید.

۵. نوار مهار را از گیره‌ها جدا کنید.

۶. اجزای در بر گیرنده را خارج کنید.

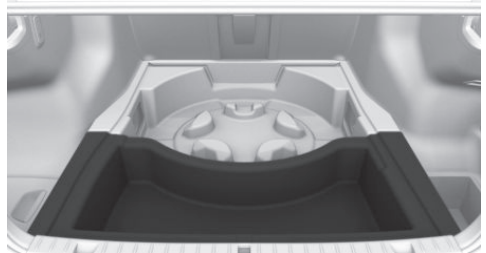

۷. کیفی محافظه را بردارید.

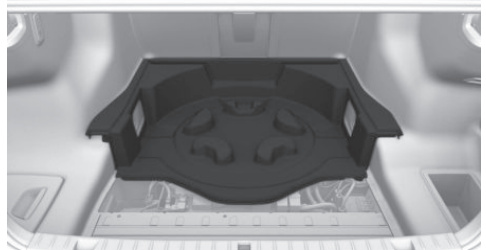

۸. کفپوش صندوق را بگذارید.

قرار دادن چرخ اضطراری در مکان خود

مراحل گفته شده در بالا را به منظور برگرداندن چرخ اضطراری و دیگر اجزا به صندوق عقب، به صورت برعکس انجام دهید.





توصیه‌های رانندگی

این بخش شما را با اطلاعاتی در خصوص برخی شرایط رانندگی و یا شیوه کار خودرو آشنا می‌کند.

احتیاط‌های رانندگی

تجهیزات خودرو

این فصل همهٔ تجهیزات استاندارد، ملی و خاص را که با این سری ارائه می‌شود، تشریح می‌کند. بنابراین تجهیزات خاصی که در خودروی شما برای مثال به دلیل تجهیزات خاص انتخاب شده یا وزن خاص کشور موجود نیست، تشریح می‌کند. این موضوع برای کارکردها و سیستم‌های مربوط به ایمنی نیز اعمال می‌شود. قوانین و مقررات مربوطه را در هنگام استفاده از کارکردها و سیستم‌های متناظر رعایت نمایید.

دورهٔ آب بندی قطعات

اطلاعات کلی

قطعات متحرک به مدت زمان کوتاهی نیاز دارند تا با قطعات دیگر به درستی چفت شوند. دستورالعمل‌های زیر به شما کمک می‌کند تا خودرویی با طول عمر بیشتر و راندمان بالاتر داشته باشید.

در طی زمان آب بندی قطعات، از سیستم کنترل راه اندازی استفاده نکنید. برای اطلاعات بیشتر به صفحهٔ ۱۱۷ مراجعه کنید.

نکات ایمنی

هشدار



قطعات جدید می‌توانند باعث شوند تا سیستم کمکی رانندگی و ایمنی با تاخیر عمل کنند. خطر تصادف وجود خواهد داشت. بعد از نصب قطعات جدید، یا زمانی که خودرو هنوز نو است، با احتیاط حرکت کنید و در شرایط حساس رانندگی هوشیارانه مداخله کنید. موارد مربوط به آب بندی قطعات را رعایت کنید. ►

موتور، سیستم گیربکس و دیفرانسیل

تا مسافت ۲۰۰۰ کیلومتر

از سرعت حداکثری موتور و جاده تجاوز نکنید:

- ◀ برای موتورهای بنزینی: ۴۵۰۰ دور بر دقیقه و ۱۶۰ کیلومتر بر ساعت.
- ◀ از بارگیری کامل برای خودرو یا تخت گاز رفتن در هر شرایطی خودداری کنید.

از ۲۰۰۰ کیلومتر به بالا

سرعت موتور و خودرو می‌تواند به تدریج زیاد شود.

تایر

کشش تایرها به دلیل شرایط کارخانه‌ها در هنگام تولید بهینه نیستند. بنابراین طی ۳۰۰ کیلومتر اولیه با احتیاط رانندگی کنید.

سیستم ترمز

ترمزها به یک دوره آب بندی در حدود ۵۰۰ کیلومتر نیاز دارند تا به بهترین عملکرد بین دیسک‌ها و ولنت‌های ترمز برسند. در طول این دوره، با احتیاط برانید.

کلاچ

کلاچ پس از طی مسافت ۵۰۰ کیلومتر، به کارایی مطلوب خود می‌رسد. در طی این دورهٔ آب بندی، آرامتر از کلاچ استفاده کنید.

پس از نصب قطعات جدید

تمامی موارد بالا درباره زمان آب بندی قطعات، در قطعاتی که به تازگی نصب شده‌اند نیز باید رعایت شود.

نکات کلی برای رانندگی

وسایل ارتباطی قابل حمل در داخل خودرو



هشدار

وسایل الکترونیکی خودرو و دستگاه‌های ارتباطی قابل حمل می‌توانند بر هم تأثیر بگذارند. به‌خاطر فرستنده‌های موبایل در خودرو تشعشع وجود خواهد داشت. در این صورت احتمال آسیب رسیدن به خودرو وجود دارد. در صورت امکان، در داخل خودرو تنها از تلفن‌های همراهی که به صورت مستقیم با آنتن‌های خارجی در ارتباط است استفاده کنید تا تداخلات دوطرفه کاهش یابد و تشعشعات درون خودرو نیز کم شود. ►

Aquaplaning

در جاده‌های خیس و لغزنده، لایه‌ای آب بین تایرها و سطح جاده تشکیل می‌شود. این پدیده با نام Aquaplaning شناخته می‌شود. در این پدیده ارتباط و تماس بین تایر و سطح جاده به صورت مقطعی یا کامل قطع خواهد شد و در نهایت منجر به کاهش توانایی شما در کنترل خودرو و استفاده از سیستم ترمز می‌شود.

رانندگی در آب



هشدار

رانندگی با سرعت زیاد در چاله‌های پر عمق آب، می‌تواند منجر به ورود آب به داخل محفظه موتور، سیستم الکتریکی یا گیربکس خودرو شود. خطر آسیب رسیدن به قطعات وجود دارد. هنگامی که از میان آب رانندگی می‌کنید، از سرعت و همچنین نهایت عمق مشخص شده تجاوز نکنید. ►

هنگام رانندگی در آب می‌بایست موارد زیر را رعایت کنید:

- ◀ فقط از میان آب ساکن عبور کنید.
- ◀ عمق آب بیشتر از ۲۵ سانتی متر نباشد.
- ◀ سرعت خودرو بیش از ۵ کیلومتر بر ساعت نباشد.

بستن در صندوق عقب



هشدار

در صورتی که در صندوق عقب باز باشد، می‌تواند هنگام رخ دادن تصادف یا ترمز و تغییر مسیر ناگهانی به سرنشینان خودرو یا افراد دیگر و همچنین به خود خودرو آسیب برساند. علاوه بر این دود آگزرور ممکن است به داخل خودرو بیاید. بنابراین با در صندوق عقب باز، رانندگی نکنید. ►
در صورتی که ناچار به رانندگی در حالتی هستید که در صندوق عقب باز است:

- ◀ تمامی پنجره‌ها و شیشه‌ی سان روف را ببندید.
- ◀ جریان هوا را از تهویه‌ها افزایش دهید.
- ◀ با احتیاط رانندگی کنید.

قطعات داغ سیستم آگزوز



هشدار

در هنگام رانندگی ممکن است زیر خودرو به دلیل وجود سیستم آگزوز، داغ شود. در صورتی که مواد قابل اشتعال مانند چمن یا برگ درختان با قطعات داغ زیر خودرو تماس پیدا کند، امکان آتش گرفتن این مواد وجود دارد. در این صورت احتمال آسیب رسیدن به خودرو و سرنشینان وجود دارد. محافظ‌های گرمایی نصب شده را بردارید و هرگز سطح زیری آنها را با چیزی نپوشانید. مطمئن باشید هیچ شیء قابل اشتعالی با قطعات داغ خودرو هنگام رانندگی یا در حین پارک تماس برقرار نخواهد کرد. همچنین، قطعات داغ سیستم آگزوز خودرو را لمس نکنید. ►

سیگنال‌های رادیویی



هشدار

برخی کارکردهای خودرو ممکن است در اثر سیگنال‌های رادیویی با فرکانس بالا، تحت تأثیر قرار گیرد. این قبیل سیگنال‌ها توسط یک دسته از سیستم‌های مخابراتی مثل برج‌های مخابراتی یا دکل‌های ارتباطی مربوط به تلفن همراه تولید می‌شوند. پیشنهاد ما این است که مشکلاتی از این قبیل را با مراکز خدمات رسانی مجاز در میان بگذارید. ►

ترمز گیری مطمئن

اطلاعات کلی

در نتیجه هنگام نیاز، سیستم ترمز خودروی شما بهتر عمل خواهد کرد.

خودروی شما به ترمز ABS به عنوان یک ویژگی استاندارد، مجهز است.

کارآمدترین روش ترمز گرفتن در شرایط حساس، فشردن ترمز تا انتها است.

هدایت خودرو - هنگام ترمز گرفتن - همچنان ممکن است. شما می‌توانید با کمترین نیرو، خودرو را برای جلوگیری از برخورد با موانع کنترل کنید.

ارتعاشات پدال ترمز و صداهای مدارهای هیدرولیک نشان می‌دهد که سیستم ABS ترمز فعال است.

در برخی از شرایط، دیسک سوراخ شده ممکن است ایجاد صدا کند. با این حال هیچ تاثیری روی عملکرد و کارکرد ترمز نخواهد داشت.

اشیایی که در نزدیکی پدال‌ها و در کف خودرو هستند

هشدار

اشیایی که کف خودرو باشند، ممکن است راننده را در هنگام فشار دادن پدال‌ها دچار مشکل کنند. در این حالت احتمال تصادف وجود دارد. وسایل درون خودرو را به گونه‌ای قرار دهید که زیر پای راننده نرود. از کف پوش‌های مناسب برای خودرو استفاده کنید که می‌توانند کاملاً به کف خودرو بچسبند. از کف پوش‌های گشاد یا پهن کردن چندین لایه کفیوش در کف خودرو خودداری کنید. پس از هر بار برداشتن کف پوش‌ها برای مثال برای تمیز کردن خودرو، از اتصال کامل و بی نقص آنها به کف خودرو مطمئن شوید. ►

جاده‌های خیس

هنگامی که جاده خیس است، و بر روی جاده نمک پاشیده‌اند یا باران شدیدی می‌آید، هر چند کیلومتر یک بار پدال ترمز را آهسته فشار دهید.

اطمینان حاصل کنید این کار شما برای دیگر رانندگان ایجاد مزاحمت نمی‌کند.

گرمای تولید شده در این فرآیند به خشک کردن دیسک و نت ترمز کمک می‌کند.

سراشیبی

هشدار

فشار سبک اما دائمی بر روی پدال ترمز می‌تواند منجر به افزایش درجه حرارت شود و ترمز ممکن است مستهلک شده یا حتی دیگر نتواند به درستی عمل کند. در این صورت خطر تصادف وجود دارد. بنابراین از اعمال فشار بیش از حد بر سیستم ترمز خودداری کنید. ►

هشدار

هنگامی که خودرو خاموش است یا موتور آن خاموش است، کارکردهای مربوط به ایمنی خودرو مانند تاثیر ترمز خودرو و تاثیر کمک به کنترل فرمان محدود شده و یا از کار خواهد افتاد. بنابراین خطر تصادف وجود دارد. هنگامی که موتور خاموش است از هدایت خودرو خودداری کنید. ►

در هنگام رانندگی‌های طولانی یا در سراشیبی‌ها، از دنده‌ای استفاده کنید که کم‌ترین نیروی ترمز را نیاز داشته باشد. در غیر این صورت، ممکن است ترمز داغ شود و نتواند به خوبی عمل کند.

شما می‌توانید توان ترمز موتور خودرو را با کم کردن دنده افزایش دهید. در صورت نیاز می‌توانید کاهش دنده را تا دنده یک ادامه دهید.

فرسایش دیسک ترمز

در شرایط زیر خوردگی دیسک ترمز و آلودگی پدهای ترمز افزایش می‌یابد:

- ◀ استفاده از خودرو صرفاً برای مسافت‌های کوتاه.
 - ◀ اگر مدت طولانی از خودرو استفاده نشود.
 - ◀ استفاده نامرتب از ترمز.
 - ◀ مواد شوینده اسیدی یا قلیایی.
- ضایعات روی دیسک ترمز سبب مشکلاتی می‌شوند که عموماً تعمیر نمی‌شود.

بارگیری

باربندها به دلیل این که ارتفاع مرکز ثقل خودرو را بالا می‌برند، تاثیر زیادی روی هدایت فرمان خواهند داشت.

بنابراین هنگام رانندگی با باربند نکات زیر را رعایت کنید:

- ◀ از وزن مجاز خودرو و وزن مجاز باربند تجاوز نکنید.
- ◀ مطمئن شوید فضای کافی برای باز کردن شیشه‌های سان روف وجود دارد.
- ◀ بار روی باربند را به صورت یکنواخت توزیع کنید.
- ◀ بار روی باربند، نباید در محدوده‌های بسیار گسترده چیده شود.
- ◀ سنگین‌ترین بارها را در زیر قرار دهید.
- ◀ با استفاده از تسمه‌های نگه دارنده، بار روی باربند را محکم و ایمن کنید.
- ◀ اجازه ندهید بارها در مسیر باز کردن در صندوق عقب قرار گیرند.
- ◀ با احتیاط رانندگی کنید و از شتاب، ترمز و تغییر مسیر ناگهانی خودداری کنید. آهسته دور بزنید.

رانندگی در پیست مسابقه

رانندگی در پیست باعث بار حرارتی و مکانیکی مضاعف شده و منجر به افزایش استهلاک خودرو خواهد شد. این استهلاک تحت پوشش گارانتی قرار نمی‌گیرد. این خودرو برای استفاده در مسابقات موتور اسپرت طراحی نشده است.

پیش از رانندگی در پیست مسابقه، خودرو را توسط مرکز خدمات رسانی BMW یا سایر مراکز واجد شرایط یا تعمیرگاه‌های مجاز مورد بازدید قرار دهید.

تقطیر آب زیر خودروی پارک شده

هنگامی که از سیستم تهویه مطبوع استفاده می‌کنید، ممکن است زیر خودرو آب جمع شود. این جمع شدن آب زیر خودرو طبیعی است.

باربند

اطلاعات کلی

باربند به عنوان تجهیزات جانبی موجود است.

نوار سقف با درپوش

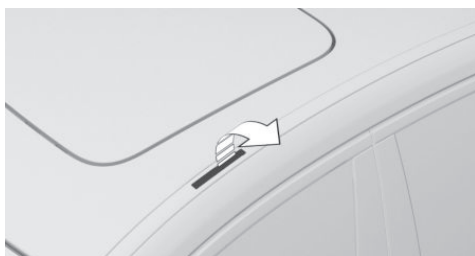

محل‌های نصب باربند بر روی نوار سقف خودرو در قسمت بالای درها قرار دارد. کاور را به سمت بالا باز کنید.

نصب

مطابق دستورالعمل‌های نصب باربند عمل کنید. مطمئن شوید فضای کافی برای باز شدن و شیب گرفتن شیشه سانروف وجود دارد.

نصب باربند با پایه‌های مغناطیسی

به علت جنس آلومینیومی سقف خودرو، امکان استفاده باربند با پایه‌های مغناطیسی وجود ندارد.

یدک کشیدن

تجهیزات خودرو

تا جایی که امکان دارد سعی کنید بار را مساوی تقسیم کنید. بار را تا جایی که امکان دارد کم ارتفاع بچینید و تا حد امکان در نزدیکی محور تریلر قرار دهید. مرکز ثقل پایین‌تر تریلر باعث می‌شود خودرو ثبات بیشتری داشته باشد و رانندگی ایمن‌تر شود.

مجموع وزن تریلر و بار خودرو نباید از حد مجاز فراتر رود. مقادیر کوچک‌تر از حد مجاز بار را باید ملاک قرار داد.

این فصل همه تجهیزات استاندارد، ملی و خاص را که با این سری ارائه می‌شود، تشریح می‌کند. بنابراین تجهیزات خاصی که در خودروی شما برای مثال به دلیل تجهیزات خاص انتخاب شده یا وزن خاص کشور موجود نیست، تشریح می‌کند. این موضوع برای کارکردها و سیستم‌های مربوط به ایمنی نیز اعمال می‌شود. قوانین و مقررات مربوطه را در هنگام استفاده از کارکردها و سیستم‌های متناظر رعایت نمایید.

فشار باد لاستیک

فشار باد لاستیک‌ها را به دقت بررسی کنید. باد لاستیک‌های خودرو را متناسب با افزایش بار خودرو، تنظیم کنید.

اطلاعات مربوط به فشار باد لاستیک‌ها در صفحه ۲۸۸ آورده شده است.

در مورد فشار باد لاستیک‌های تریلر از دستورالعمل‌های ارائه شده توسط سازنده تبعیت کنید.

اطلاعات کلی

میزان بار مجاز برای یدک کشیدن، بار روی محورها، وزن دماغه یدک کش و وزن خودرو در قسمت اطلاعات فنی آورده شده است.

در خصوص امکان افزایش بار می‌توانید از مرکز خدمات رسانی BMW یا سایر مراکز واجد شرایط یا تعمیرگاه‌های مجاز اطلاعات کسب کنید.

خودرو در محور عقب به فنر تقویت شده مجهز بوده و بسته به نوع آن، دارای سیستم خنک کننده قوی تری است.

سیستم نظارت بر تایر پنچر

پس از سوار کردن تریلر روی خودرو و یا باز کردن تریلر از خودرو، مجدداً سیستم نظارت بر تایر پنچر را ریست کنید، صفحه ۳۰۲ را ببینید.

قبل از سفر

وزن دماغه تریلر

در صورت امکان وزن دماغه تریلر نباید کمتر از ۲۵ کیلوگرم باشد، و همچنین باید تلاش شود وزن دماغه در حداکثر میزان خود قرار داشته باشد.

وزن قسمت اتصال تریلر و دماغه تریلر، میزان بار خودرو یدک کش را کاهش می‌دهد. وزن دماغه تریلر، وزن خودرو را افزایش می‌دهد. وزن تریلر نباید از مجموع وزن مجاز مشخص شده برای خودروی یدک کش فراتر برود.

سیستم نظارت بر فشار تایر

پس از سوار کردن تریلر روی خودرو و یا باز کردن تریلر از خودرو و یا رفع ایراد فشار باد لاستیک، سیستم نظارت بر فشار تایر را ریست کنید، صفحه ۲۹۷ را ببینید.

هشدار

در هنگام یدک کردن تریلر به دلیل افزایش فشار روی محصور، فشار باد لاستیک‌ها باید تنظیم شود. رانندگی با فشار باد لاستیک نامناسب به لاستیک‌ها آسیب می‌رساند و خطر تصادف و خسارت به همراه دارد. با سرعت بیشتر از ۱۰۰ کیلومتر در ساعت رانندگی نکنید. فشار باد لاستیک‌های خودرو را 0.2 bar افزایش دهید. به حداکثر میزان فشار باد لاستیک که بر روی لاستیک‌ها قید شده است توجه داشته باشید. ▶

سربالایی‌ها

اطلاعات کلی

برای ایمنی بیشتر و جلوگیری از ایجاد ترافیک، هنگام یدک کردن تریلر سعی نکنید از مکان‌هایی با شیب بیشتر از ۱۲٪ بالا بروید. در صورت افزایش وزن بار تریلر این محدودیت به ۸٪ کاهش می‌یابد.

رانندگی در سربالایی‌ها

در هنگام فشردن پدال گاز، ترمز دستی خودکار آزاد می‌شود. برای جلوگیری از عقب رفتن خودرو هنگام توقف، از ترمز دستی استفاده کنید.

۱. تنها چند لحظه پیش از گاز دادن، سوئیچ  (ترمز دستی) را بکشید و آزاد کنید. ترمز دستی درگیر است.
۲. برای حرکت، پدال گاز را به مقدار کافی فشار دهید.

سرپایینی‌ها

در سرپایینی‌ها خودرو و تریلر تمایل دارند مارپیچ به سمت جلو حرکت کنند. قبل از رسیدن به سرپایینی دنده را کم کرده و سرعت خود را کاهش دهید.

آینه بغل

طبق قانون باید آینه بغل روی خودرو نصب شود تا هر دو سمت انتهایی تریلر رویت شود. این نوع آینه‌ها را می‌توانید به عنوان تجهیزات ویژه از مرکز خدمات رسانی BMW یا سایر مراکز واجد شرایط یا تعمیرگاه‌های مجاز تهیه کنید.

مصرف انرژی

قبل از شروع سفر عملکرد چراغ‌های عقب تریلر را بررسی کنید. خروجی برق چراغ‌های عقب تریلر نباید بیشتر از مقادیر زیر باشد:

< چراغ راهنما: ۴۲ وات برای هر سمت.

< چراغ ترمز: در مجموع ۸۴ وات.

< چراغ‌های مه شکن عقب: در مجموع ۴۲ وات.

< چراغ‌های دنده عقب: در مجموع ۴۲ وات.

در طول مدتی که مصرف‌کننده‌های انرژی در کاروان فعال هستند به منظور جلوگیری از اعمال فشار مازاد بر روی باتری، خودرو را روشن نگهدارید.

یدک کردن تریلر

نکات ایمنی

هشدار

بسته به طراحی تریلر و حجم بار آن، سرعت بیش از ۸۰ کیلومتر در ساعت برای خودرو می‌تواند باعث انحراف و کشیده شدن آن به اطراف شود. در غیر این صورت خطر تصادف و خسارت وجود دارد.

هنگام یدک کردن تریلر سرعت مناسب را رعایت کنید. در صورت مشاهده نوسان در حرکت و یا انحراف خودرو، در کوتاه‌ترین زمان ترمز کرده و فرمان را به دقت اصلاح کنید. ▶

غیر فعال باشد و یا مشکل داشته باشد این سیستم کار نمی‌کند.

به جز در کشورهای استرالیا و نیوزلند: گیره اتصال تریلر به خودرو با اتصال قابل چرخش الکتریکی

اطلاعات کلی

گیره یدک کش در سمت زیرین خودرو قرار دارد. در صورتی که سیستم به درستی کار کند چراغ LED به رنگ سبز در می‌آید.



دکمه داخل صندوق عقب.

مرور

بار زیاد و دمای زیاد بیرون



در سفرهای طولانی با بار زیاد تریلر، دمای زیاد بیرون و کم بودن بنزین در باک خودرو، باعث افزایش دمای سیستم سوخت رسانی شده و منجر به کاهش قدرت موتور می‌شود. در این صورت احتمال بروز خسارت به خودرو وجود دارد. در بهترین زمان ممکن نسبت به سوختگیری اقدام کنید. مطمئن شوید که در سفرهای طولانی با بار زیاد تریلر و دمای زیاد بیرون، همیشه بیش از یک چهارم باک خودرو پر باشد. ▶

کنترل پایداری تریلر

اصول

این سیستم کمک می‌کند تا تمایل تریلر به پیچ و تاب خوردن از یک سمت به سمت دیگر خنثی شود. سیستم کنترل پایداری تریلر، حرکت مارپیچ را شناسایی کرده و به سرعت خودرو را وادار به ترمز می‌کند تا سرعت از حد بحرانی پایین‌تر بیاید و خودرو پایدار شود.

اطلاعات کلی

اگر سوکت برق تریلر در حال استفاده باشد اما هیچ تریلری متصل نباشد، مثلاً هنگام استفاده از نگهدارنده چراغدار دوچرخه، این سیستم ممکن است در شرایط خاص فعال شود.

الزامات عملکردی سیستم

- ◀ یدک کردن تریلر.
- ◀ سرعت بیشتر از ۶۵ کیلومتر در ساعت.
- ◀ اشغال بودن سوکت برق تریلر.

محدودیت‌های سیستم

- این سیستم در شرایط زیر امکان فعال شدن ندارد:
 - ◀ اگر تریلر ناگهانی تغییر مسیر دهد، به عنوان مثال در سطوح شل یا لغزنده.
 - ◀ تریلر با مرکز ثقل بالا قبل از تشخیص حرکت مارپیچ.
 - ◀ در صورتی که سیستم کنترل پایداری دینامیک (DSC)

توقف خودکار و یا چرخش معکوس

اطلاعات کلی

اگر مقادیر از حد مجاز فراتر برود، حرکت چرخشی خودکار قطع شده و یا احتمالاً معکوس می‌چرخد؛ برای مثال در دمای خیلی پایین و یا هنگام ایجاد مقاومت مکانیکی. چراغ LED به رنگ قرمز در می‌آید.

تکرار حرکت رابط اتصال با موتور روشن

- با استفاده از دکمه Start/Stop موتور را روشن کنید.
- دکمه  داخل صندوق عقب را فشار داده و تا زمانی که رابط توپی کاملاً داخل و یا خارج نشده ننگه دارید.
- در صورت لزوم، حرکت چرخشی را در حالی که دکمه فشرده شده و موتور روشن است، تکرار کنید.
- هنگامی که رابط توپی تا انتها برسد، چراغ LED داخل دکمه به رنگ سبز در می‌آید.
- در صورت تکرار این موضوع، با مرکز خدمات رسانی BMW یا سایر مراکز واجد شرایط یا تعمیرگاه‌های مجاز تماس بگیرید.

سوکت تریلر



سوکت تریلر در زیر گیره یدک کش تریلر قرار دارد. کاور را به سمت پایین خم کنید.

خارج شدن اتصال رابط

- در صندوق عقب را باز کنید
- از قسمت چرخان رابط توپی در پشت خودرو فاصله بگیرید.
- دکمه داخل صندوق عقب را فشار دهید. رابط توپی  به سمت بیرون می‌چرخد و خارج می‌شود. لامپ LED داخل دکمه به رنگ سبز در می‌آید و چشمک می‌زند.
- تا زمانی که رابط توپی کامل بیرون بیاید صبر کنید.

نکات ایمنی

هشدار

اگر رابط توپی قفل نباشد رانندگی ناپایدار ممکن است منجر به تصادف شود. در این صورت امکان ایجاد خسارت به خودرو وجود دارد. قبل از آغاز حرکت با تریلر، مطمئن شوید که رابط توپی به خوبی قفل شده است. اگر رابط توپی به خوبی قفل نشده باشد، چراغ LED به رنگ قرمز در می‌آید. ▶

جمع شدن اتصال رابط

- تریلر یا بار نگهدارنده را جدا کنید.
- پلاگ‌های برق تریلر و آداپتورها را از سوکت جدا کنید.
- دکمه داخل صندوق عقب را فشار دهید، رابط توپی به سمت داخل می‌چرخد. چراغ LED روی دکمه روشن می‌شود و به رنگ سبز چشمک می‌زند.
- تا زمانی که رابط توپی تا انتها داخل شود صبر کنید.

نگهدارنده مخصوص کابل امنیتی تریلر

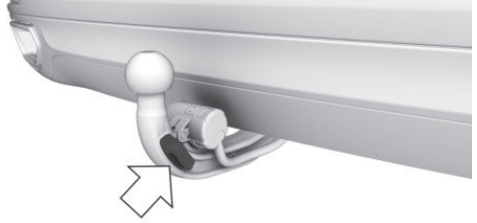

در گیره یدک کش تریلر نگهدارنده‌ای برای بستن کابل امنیتی تعبیه شده است.

هنگام سفر برای ایمنی بیشتر کابل امنیتی تریلر را نصب کنید. هنگام بستن کابل مطمئن شوید که کابل به گونه‌ای متصل شده است که با زمین تماس ندارد.

کاهش مصرف سوخت

تجهیزات خودرو

این فصل همهٔ تجهیزات استاندارد، ملی و خاص را که با این سری ارائه می‌شود، تشریح می‌کند. بنابراین تجهیزات آنی که در خودروی شما برای مثال به دلیل تجهیزات خاص انتخاب شده یا وزن خاص کشور موجود نیست، تشریح می‌کند. این موضوع برای کارکردها و سیستم‌های مربوط به ایمنی نیز اعمال می‌شود. قوانین و مقررات مربوطه را در هنگام استفاده از کارکردها و سیستم‌های متناظر رعایت نمایید.

اطلاعات کلی

خودروی شما به تکنولوژی پیشرفته برای کاهش مصرف سوخت و آلاینده‌گی مجهز است.

مصرف سوخت به چندین عامل مختلف وابسته است.

انجام برخی اقدامات مانند رانندگی متعادل و رسیدگی مداوم به خودرو می‌تواند بر روی مصرف سوخت خودرو و تاثیرات زیست محیطی آن اثرگذار باشد.

برداشتن بارهای غیر ضروری

وزن اضافه خودرو منجر به افزایش مصرف سوخت خودرو خواهد شد.

جدا کردن قطعات الحاقی پس از استفاده

هنگامی که از قطعات و لوازم جانبی مانند باربند خودرو یا آینه‌های کمکی استفاده نمی‌کنید، آنها را جدا کنید.

قطعات الحاقی بر روی آیرودینامیک خودرو اثر منفی گذاشته و مصرف سوخت را افزایش می‌دهند.

بستن پنجره‌ها و شیشهٔ سان روف

رانندگی در صورتی که پنجره‌ها و شیشهٔ سان روف خودرو باز باشد، باعث افزایش مقاومت هوا شده و در نتیجه محدودهٔ حرکت خودرو را کاهش می‌دهد.

تایرها

اطلاعات کلی

تایرها می‌توانند به روش‌های مختلف بر روی مصرف سوخت خودرو اثر بگذارند. برای مثال سایز تایر، عاملی اثرگذار بر مصرف سوخت است.

فشار باد تایر را مداوم چک کنید

فشار باد تایر را حداقل دوبار در ماه و قبل از رفتن به سفرهای طولانی چک کرده و در صورت نیاز آن را تنظیم کنید.

فشار پایین هوا در تایرها، مقاومت خودرو را در برابر حرکت افزایش داده و منجر به افزایش مصرف سوخت و استهلاک تایر می‌شود.

به حرکت درآوردن خودرو به صورت آنی

هنگام روشن کردن خودرو منتظر گرم شدن موتور خودرو نباشید. پس از روشن شدن خودرو بلافاصله حرکت کنید اما دور موتور خود را خیلی زیاد نکنید.

این روش بهترین و آسان‌ترین روش برای گرم کردن موتور سرد خودرو است.

هنگام رانندگی، به جلو نگاه کنید

شرایط پیش رو را به دقت در نظر گرفته و با به کارگیری یک سبک نرم و روان برای رانندگی، در مصرف سوخت صرفه جویی کنید.

از ترمز گرفتن یا گاز دادن‌های غیر ضروری بپرهیزید. فاصلهٔ مناسب را با خودروی جلویی حفظ کنید.

از بالا بردن دور موتور خودداری کنید

علاوه بر این، مصرف سوخت توسط عوامل دیگری مانند روش رانندگی، شرایط جاده و عوامل محیطی یا نگهداری از خودرو نیز تعیین می‌شود.

هر کارکردی که از آن استفاده نمی‌کنید را خاموش کنید

کارکردهایی مانند گرم کن صندلی و مه زدائی شیشه عقب، انرژی زیادی به ویژه در شهرها و در ترافیک‌های سنگین مصرف می‌کند. در صورتی که به آنها نیاز ندارید، آنها را خاموش کنید. برنامه رانندگی ECO PRO از بهینه سازی مصرف سوخت در هنگام استفاده از آپشن‌های مربوط به رفاه پشتیبانی می‌کند. این کار کردها تماماً یا بعضاً به صورت خودکار خاموش می‌شوند.

از خودرو به خوبی نگهداری کنید

به منظور دسترسی به بهترین عملکرد خودرو و طولانی‌ترین طول عمر، به خودرو مداوم رسیدگی کنید. BMW پیشنهاد می‌کند این کار در یکی از مراکز خدمات رسانی معتبر BMW انجام شود. برای اطلاعات بیشتر درباره سیستم نگهداری BMW به صفحه ۳۱۸ مراجعه کنید.

ECO PRO

اصول

حالت ECO PRO از شیوه‌ای در رانندگی پشتیبانی می‌کند که باعث صرفه جویی در مصرف سوخت می‌شود. به همین منظور، امکانات کنترل موتور و کارکردهای مربوط به راحتی و آسایش (Comfort) مانند خروجی تهویه مطبوع، تنظیم می‌شوند.

گیربکس استپترونیک: تحت شرایط خاصی موتور، خودکار از گیربکس در وضعیت D جدا شده و مستقل عمل می‌کند. خودرو به حرکت خود ادامه می‌دهد، درحالی‌که برای کاهش مصرف سوخت، موتور در حالت دور آرام کار می‌کند. اهرم سردنده همچنان در همان موقعیت D می‌ماند.

یک قاعده کلی: هدایت خودرو در دور موتور پایین، مصرف سوخت و استهلاک خودرو را کاهش می‌دهد.

برای شروع به حرکت، از دنده یک استفاده کنید. در دنده ۲ گاز بدهید. از بالا بردن دور موتور اجتناب کنید و دنده را بالاتر ببرید.

هنگامی که به سرعت مورد نظر رسیدید، دنده را تا حد ممکن بالا ببرید به گونه‌ای که با سرعتی ثابت و دور موتور پایین بتوانید حرکت کنید.

در صورت وجود، به نشانگر تعویض دنده خودرو توجه کنید در صورت نیاز به صفحه ۱۲۹ مراجعه کنید.

کم شتاب برانید

زمانی که به چراغ قرمز نزدیک می‌شوید، پای خود را از روی پدال گاز بردارید و اجازه دهید خودرو تا زمان توقف کامل پشت چراغ، به حالت روان حرکت کند. هنگام پایین رفتن از سراسیمبی، پای خود را از روی پدال گاز بردارید تا خودرو خود به خود به طرف پایین حرکت کند. مصرف سوخت در این سبک از رانندگی، قطع می‌شود.

خاموش کردن موتور در حین توقف‌های طولانی

اصول

موتور خودرو را در توقف‌های طولانی برای مثال پشت چراغ‌های قرمز، تقاطع جاده با ریل قطار و یا در راه بندان‌های ترافیکی خاموش کنید.

کارکرد اتوماتیک Start/Stop

کارکرد اتوماتیک Start/Stop خودرو، موتور خودرو را در توقف‌های طولانی به صورت خودکار خاموش می‌کند.

در صورتی که موتور خودرو خاموش شود و سپس مجدداً روشن شود، نسبت به حالتی که موتور یک‌سره روشن باشد، مصرف سوخت کم‌تری خواهد داشت. بازیابی انرژی می‌تواند در چند ثانیه‌ای پس از خاموش شدن موتور خودرو شروع شود.

فراخوانی از طریق iDrive

۱. گزینه "My Vehicle" را انتخاب کنید.
 ۲. گزینه "Vehicle settings" را انتخاب کنید.
 ۳. گزینه "Driving Experience Control" را انتخاب کنید.
 ۴. گزینه "Configure ECO PRO INDIVIDUAL" را انتخاب کنید.
 ۵. تنظیمات مورد نظر را انتخاب کنید.
- تنظیمات برای پروفایلی که در حال حاضر در حال استفاده است ذخیره می‌شود.

فعال سازی / غیرفعال سازی کارکردهای ECO PRO

کارکردهای ECO PRO که می‌توانند فعال / غیر فعال شوند:

- ECO PRO limit
 - Coasting
 - ECO PRO seat climate control
 - ECO PRO climate control
 - ECO PRO light and sight
 - Route-ahead assistant
- تنظیمات برای پروفایلی ذخیره می‌شود که در حال استفاده است.

ECO PRO Limit

- فعال کردن ECO PRO Limit:
- ECO PRO Limit را انتخاب کنید.
- هنگامی که از حد سرعت تعیین شده تجاوز کنید، یک پیام از سوی ECO PRO نمایش داده می‌شود.
- تعیین حد سرعت برای ECO PRO:
- "TIP at:" را انتخاب کنید.
- سرعت مورد نظر را انتخاب کنید.

سُر خوردن

هنگامی که خودرو بدون گاز دادن حرکت می‌کند، موتور می‌تواند به وسیله سُر خوردن و با حرکت به صورت خلاص، در مصرف سوخت صرفه جویی کند.

این کارکرد فقط در حالت رانندگی ECO PRO قابل دسترسی

علاوه بر این، توصیه‌های ECO PRO نمایش داده می‌شوند تا به شیوه رانندگی با مصرف سوخت بهینه کمک کند.

محدوده گسترش یافته (به واسطه صرفه جویی در سوخت)، در صفحه آمپر به عنوان پیمایش مازاد نمایش داده می‌شود.

اطلاعات کلی

- این سیستم شامل کارکردهای EfficientDynamics و نمایش‌های EfficientDynamics به شرح زیر می‌باشد:
- پیمایش مازاد ECO PRO، به صفحه ۲۷۶ مراجعه کنید.
 - تهویه مطبوع ECO PRO، به صفحه ۲۷۶ مراجعه کنید.
 - رانندگی به کمک تحلیل گر مسیر پیشرو ECO PRO، به صفحه ۲۷۷ مراجعه کنید.
 - وضعیت رانندگی در حالت سُر خوردن در ECO PRO، به صفحه ۲۷۹ مراجعه کنید.
 - تحلیل شیوه رانندگی در حالت ECO PRO، به صفحه ۲۸۰ مراجعه کنید.

مرور



این دکمه را فشار دهید.

ECO PRO

فعال سازی ECO PRO

- این دکمه را فشار دهید. ECO PRO در صفحه آمپر نمایش داده می‌شود.

ECO PRO

بیکربندی حالت ECO PRO INDIVIDUAL

فراخوانی از طریق سوئیچ حالت رانندگی

۱. ECO PRO را فعال کنید.
۲. "Configure ECO PRO INDIVIDUAL"

پیمایش مازاد ECO PRO

یک عادت و شیوه رانندگی منظم به شما کمک می‌کند تا محدوده رانندگی خود را گسترش دهید. این ویژگی به عنوان پیمایش مازاد در صفحه آمپر نمایش داده



+35.5

می‌شود.

بسته به نوع تجهیزات خودرو، قسمت نوار آبی، به محدوده بدست آمده اشاره دارد.

چنانچه پیمایش مازاد (Bonus Range) به رنگ خاکستری نمایش داده شود، سبک کنونی رانندگی کارآمد نیست.

زمانی که تمامی شرایط بهینه سازی مصرف سوخت محقق شود، تصویر به رنگ آبی در می‌آید.

پس از هر بار سوخت گیری مجدد، پیمایش مازاد خودکار ریست می‌شود.

نمایشگر مصرف سوخت

صفحه آمپر بدون کارکردهای گسترده

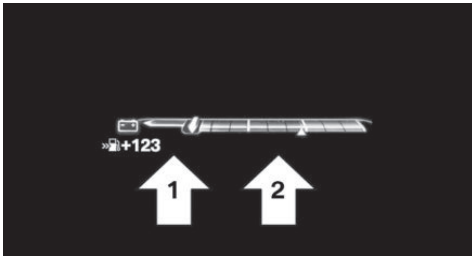

صفحه آمپر با کارکردهای گسترده



است. به منظور استفاده از کارکرد ترمز گیری موتور می‌توان این کارکرد را غیر فعال کرد.

تهویه صندلی در حالت ECO PRO

بازده گرم‌کن صندلی و تا حد امکان تهویه هوای صندلی در زمان فعال سازی حالت ECO PRO کاهش می‌یابد.

تهویه مطبوع در حالت ECO PRO

تهویه مطبوع به گونه‌ای تنظیم شده است که مصرف سوخت کاهش یابد. با ایجاد تغییراتی جزئی در دمای تعیین شده یا تنظیم میزان گرمایش یا سرمایش داخل خودرو، می‌توان در مصرف سوخت صرفه جویی کرد. گرم‌کن آینه نیز زمانی قابل استفاده خواهد بود که دمای بیرون از خودرو پایین باشد.

نور و محدوده دید ECO PRO

خروجی توان مصرفی برای گرم‌کن آینه بغل و شیشه عقب کاهش می‌یابد. بسته به تجهیزات خودرو، کارکرد Dynamic ECO Light فعال خواهد شد. به صفحه ۱۴۱ مراجعه کنید.

تحلیلگر مسیر پیش رو

Route-ahead assistant

تحلیلگر مسیر پیش رو، مسیرهای پیش روی خودرو را شناسایی کرده و آنها را نشان می‌دهد.

ریست کردن تنظیمات

با زدن دکمه **Reset ECO PRO INDIVIDUAL** را به تنظیمات استاندارد

بازگردانید:

"Reset to ECO PRO STANDARD" را انتخاب و تایید کنید.

نمایش در صفحه آمپر

نمایشگر

هنگامی که حالت ECO PRO فعال باشد، نمایشگر به صفحات نمایش خاصی تبدیل می‌شود.

برخی از نمایشگرها ممکن است با آنچه در صفحه آمپر نشان داده شده، متفاوت باشند.

نمایش تاریخچه و پیشینه مصرف سوخت خودروی شما

میانگین مصرف سوخت در حالت سُر خوردن و همچنین مدت زمانی که کارکرد خودکار Start/Stop، موتور را خاموش کرده است می‌تواند نمایش داده شود. می‌توان میانگین مصرف سوخت و همچنین مدت زمانی که در آن موتور با کارکرد خودکار Start/Stop خاموش بوده است را روی صفحه نمایش نشان داد. از طریق iDrive:

1. "My Vehicle"
2. "Technology in action"
3. "EfficientDynamics"
4.  این نماد را انتخاب کنید. نوارهای عمودی، مصرف سوخت برای مسیر انتخاب شده را نشان می‌دهد.

انتخاب طول مسیر

از طریق iDrive:

1. دکمه  را فشار دهید.
2. طول مسیر یا مقیاس را انتخاب نمایید.

تنظیم مجدد تاریخچه و پیشینه مصرف سوخت خودروی شما

از طریق iDrive:

1. دکمه  را فشار دهید.
2. "Reset consumption history"

تحلیلگر مسیر پیش رو

اصول

این سیستم به صرفه جویی در مصرف سوخت و مسیریابی کمک می‌کند. به لطف اطلاعات مسیریابی، بخش‌های مختلف مسیر پیش رو می‌تواند شناسایی شده و پیشاپیش به راننده اطلاع داده شوند.

یک علامت در نمایشگر مصرف سوخت، به شما اطلاعاتی درباره سبک کنونی رانندگی می‌دهد:

- < مصرف سوخت فعلی را در مقایسه با میانگین مصرف سوخت نشان می‌دهد.
- < علامت در منطقه فلش ۱: انرژی بازیابی شده با کارکرد سُر خوردن یا هنگام ترمز کردن را نشان می‌دهد.
- < علامت در منطقه فلش ۲: هنگام شتاب گرفتن به میزان ناکافی، منطقه بین میزان کنونی و میانگین مصرف سوخت به رنگ قرمز در می‌آید.
- علاوه بر اینها، وابسته به شرایط، پیام‌های زیر نمایش داده می‌شوند:

- < بسته به نوع تجهیزات خودرو: مسیر پیموده شده در حالت رانندگی به شیوه سُر خوردن. رجوع به صفحه ۲۷۹.
- < تمام زمان‌هایی که در طول حالت توقف خودکار، موتور خاموش بوده است. رجوع به صفحه ۱۰۴.
- < نشانگر نقطه تعویض دنده، به عنوان یک راهنما برای تعیین دنده، متناسب برای بهینه سازی مصرف سوخت. رجوع به صفحه ۱۲۹.

نشانه‌های موجود در صفحه نمایش

نمایش اطلاعات EfficientDynamics

شیوه کنونی کار کارکردهای ECO PRO را می‌توان روی صفحه نمایش نشان داد. از طریق iDrive:

1. "My Vehicle"
2. "Technology in action"
3. "EfficientDynamics"
4.  این نماد را انتخاب کنید.

سیستم‌های ذیل نمایش داده می‌شوند:

- < کارکرد Auto Start/Stop
- < بازیابی انرژی.
- < سُر خوردن.

اطلاعات کلی

نمایش در Head-Up Display

هشدار احتیاط همچنین می‌تواند در نمایشگر Head-up Display نیز نمایش داده شود.



نشانه‌های روی صفحه نمایش



نشانگر تحلیل شیوه رانندگی که در صفحه نمایش است چنانچه به مسیر موردنظر نزدیک شوید، یک پیام می‌دهد. تحلیل‌های مربوط به شیوه رانندگی را در صفحه نمایش فراخوانی کنید.

از طریق iDrive:

۱. "My Vehicle"
۲. "Technology in action"
۳. "Driving style analysis"

استفاده از تحلیلگر مسیر پیش رو

یک قطعه از مسیر پیش رو نشان داده می‌شود:

۱. پا را از روی پدال گاز بردارید.
۲. اجازه دهید که خودرو با عملکرد سُر خوردن به کار ادامه دهد تا به محل مشخص شده برسید.
۳. در صورت لزوم به وسیله ترمز، سرعت را تنظیم کنید.

محدودیت‌های سیستم

این سیستم در شرایط زیر قابل دسترس نیست:

- ◀ سرعت کمتر از ۵۰ کیلومتر بر ساعت.
- ◀ حد مجاز سرعت موقت و متغیر، مثلاً برای تعمیرات در جاده‌ها.
- ◀ کافی نبودن کیفیت اطلاعات مسیریابی.
- ◀ فعال بودن کروز کنترل.
- ◀ هنگام پدک کش کردن.

قطعه مسیره‌های شناسایی شده عبارتند از مناطق پر از ساختمان، یا بخش‌هایی با تغییرات و تعمیرات در جاده که راننده باید سرعت را در آن مناطق کاهش دهد.

همچنین یک پیام هنگام رانندگی و در زمانی که مسیر پیش رو قابل شناسایی نیست، نمایش داده می‌شود.

این نمایش، تا زمانی که به قسمت شناسایی شده مسیر برسید، ادامه خواهد داشت.

بنابراین قاعده، می‌توان با برداشتن پا از پدال گاز، سُر خوردن و در نتیجه کاهش مصرف سوخت، سرعت را کم کرد.

بسته به شرایط، سیستم مستقلاً با استفاده از ترمز موتور، کارکرد سُر خوردن را متوقف خواهد کرد. به صفحه ۲۷۹ مراجعه کنید.

الزامات عملکردی

این کارکرد زمانی در حالت رانندگی ECO PRO وجود دارد. این کارکرد به چگونگی و کیفیت به روز رسانی اطلاعات مسیر یابی بستگی دارد. اطلاعات مسیریابی می‌تواند به روز رسانی شود.

نمایش

نمایش در صفحه آمیر

پیامی درباره مسیر پیش رو، به عنوان توصیه، برای استفاده از امکان سُر خوردن خودرو ارائه می‌شود. یک نماد اضافی، قطعه مسیر شناسایی شده را نشان می‌دهد:



نماد قطعه‌ای از مسیر پیش رو

محدودیت سرعت یا ورود به منطقه مسکونی.



تقاطع یا خروجی، خروج از یک بزرگراه.



پیچ:



میدان.



سُر خوردن

فعال / غیر فعال سازی سُر خوردن از طریق پدال‌های تعویض دنده

مفهوم

۱. پدال تعویض دنده سمت راست را بکشید تا به بالاترین دنده برسید.
 ۲. پدال تعویض دنده سمت راست را دوباره بکار بگیرید تا وارد حالت سُر خوردن شوید.
- پدال تعویض دنده سمت چپ را برای غیرفعال سازی به کار گیرید.

این سیستم در صرفه جویی سوخت به شما کمک می‌کند. برای این منظور، در شرایط خاصی و در صورتی که اهرم سردنده در وضعیت D قرار گرفته باشد، موتور خودکارو مستقل از گیربکس عمل کرده و خودرو با دور آرام موتور، به حرکت خود ادامه می‌دهد تا مصرف سوخت را کاهش دهد. وضعیت اهرم سردنده همچنان بر روی D باقی می‌ماند.

نمایش

به این وضعیت رانندگی، سُر خوردن گفته می‌شود.

به محض اینکه پایان را روی ترمز یا پدال گاز بگذارید، موتور مجدداً فعال می‌شود.

نمایش در صفحه آمپر بدون کارکرد گسترش یافته

علامت موجود در نمایشگر مصرف سوخت در زیر دورمتر، یک بک گراند آبی داشته و بر روی صفر است. آمپر دورمتر، دور موتور آرام را نشان می‌دهد.



اطلاعات

سُر خوردن، قسمتی از حالت رانندگی ECO PRO می‌باشد، به صفحه ۲۷۴ مراجعه کنید.

هنگامی که حالت ECO PRO را انتخاب کنید، سُر خوردن خودکار فعال می‌شود.

نمایش در صفحه آمپر با دامنه گسترش یافته

علامت موجود در نمایشگر مصرف سوخت دارای نور پس زمینه آبی بوده و در نقطه صفر قرار دارد.

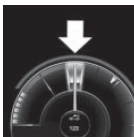

یک سبک و شیوه رانندگی فعالانه به راننده کمک می‌کند تا با استفاده از این کارکرد تا حد امکان از کارکرد سُر خوردن برای صرفه جویی در سوخت بهره‌مند شود.

الزامات عملکردی

مسافت پیموده شده در حالت سُر خوردن، نمایش داده می‌شود.

در حالت ECO PRO، اگر شرایط ذیل محقق شوند، این کارکرد در یک محدوده سرعت از تقریباً ۵۰ الی ۱۶۰ کیلومتر بر ساعت در دسترس خواهد بود:

- نمایش در صفحه نمایش
- هنگام حرکت، وضعیت رانندگی در حالت سُر خوردن در EfficientDynamics Info نشان داده می‌شود.
- مسیر پیموده شده در حالت سُر خوردن، در قسمت ثبت مصرف سوخت نمایش داده می‌شود. این شمارنده هر بار که سوخت گیری می‌کنید ریست می‌شود.

- < پدال گاز و پدال ترمز در حال کار نباشند.
- < اهرم سردنده در حالت D قرار داشته باشد.
- < موتور و گیربکس در دمای عملیاتی قرار داشته باشند.

کار با سیستم از طریق پدال‌های تعویض دنده

اصول

با پدال‌های تعویض دنده می‌توان بر شرایط سُر خوردن خودرو تاثیر گذاشت.

اطلاعات کلی

سفر فعلی ارزیابی قرار می‌شود. توصیه‌های ECO PRO در هنگام سفر، برای دستیابی به یک شیوه رانندگی موثر، نمایش داده می‌شوند. با یک سبک رانندگی کارآمد و مناسب می‌توان محدوده حرکت خودرو را افزایش داد. این افزایش محدوده به عنوان یک پیمایش مازاد در صفحه آمپر و در صفحه نمایش نشان داده می‌شود.

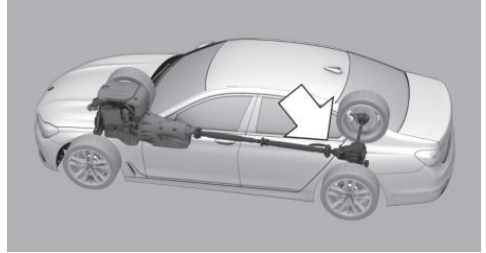

رنگ آبی: وضعیت سُر خوردن.

الزامات کارکردی

این کارکرد در حالت ECO PRO در دسترس است.

فراخوانی آنالیزهای سبک رانندگی ECO PRO

از طریق iDrive:

۱. "My Vehicle"
۲. "Technology in action"
۳. "Driving style analysis"

نمایش در صفحه نمایش

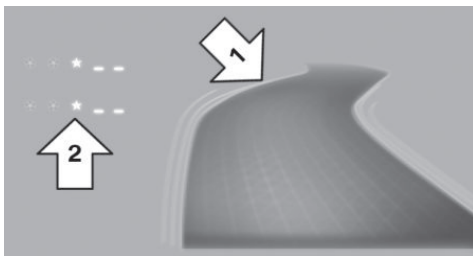

نمایش تحلیل سبک رانندگی در حالت ECO PRO شامل یک مسیر نمادین و یک جدول مقادیر است. جاده، کارآمدی سبک رانندگی را نمایش می‌دهد. هرچقدر سبک و عادت رانندگی کارآمدتر باشد، مسیر به تصویر کشیده شده هموارتر خواهد شد، فلش ۱. جدول مقادیر، حاوی ستاره است. هرچقدر سبک و عادت رانندگی کارآمدتر باشد، ستاره‌های بیشتری در جدول نمایان می‌شوند و پیمایش مازاد سریعتر افزایش می‌یابد، فلش ۲. از سوی دیگر، چنانچه سبک رانندگی نامناسب باشد، یک جاده موج با کاهش تعداد ستاره‌ها نشان داده می‌شود.

نمایش اطلاعات EfficientDynamics

۱. "My Vehicle"
۲. "Technology in action"
۳. "EfficientDynamics"

محدودیت‌های سیستم

چنانچه یکی از شرایط زیر اتفاق بیفتد، این کارکرد در دسترس نخواهد بود:

- < DSC OFF یا TRACTION فعال باشد.
- < رانندگی در مرز محدوده دینامیکی و در شیب‌های سربالایی و سرپایینی.
- < شارژ خیلی کم یا خیلی زیاد باتری در شبکه On-Board.
- < یدک کش کردن.

تحلیل سبک و شیوه رانندگی ECO PRO

مفهوم

در این وضعیت، سیستم به شما کمک می‌کند تا یک شیوه رانندگی کارآمد داشته و در مصرف سوخت صرفه جویی کنید. به همین منظور، سبک و شیوه رانندگی تجزیه و تحلیل می‌شود. ارزیابی در دسته بندی‌های مختلف انجام شده و روی صفحه نمایش درج می‌شود. با استفاده از این نشانه، سبک و شیوه رانندگی انفرادی را می‌توان به سوی صرفه جویی در سوخت هدایت کرد.



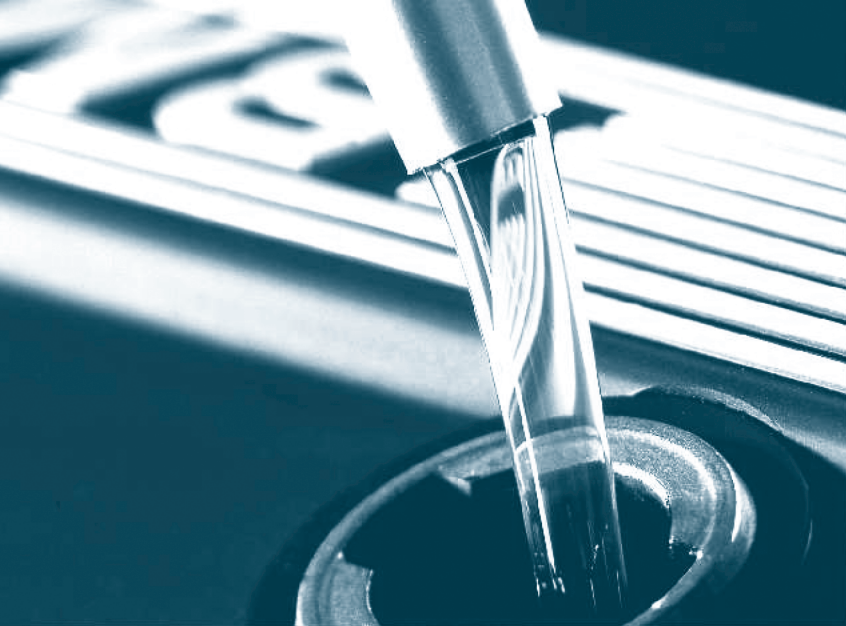

جابه‌جایی خودرو

برای اینکه بتوانید همواره از کارکرد جابه‌جایی خودروی خود مطمئن شوید، در این بخش اطلاعات مهمی دربارهٔ سوخت‌ها، چرخ‌ها، تایرها، نحوهٔ رسیدگی به خودرو و تابلوهای علائم احتیاط هنگام خطر در جاده‌ها را مطالعه کنید.

سوخت گیری

تجهیزات خودرو

این فصل همهٔ تجهیزات استاندارد، ملی و خاص را که با این سری ارائه می‌شود، تشریح می‌کند. بنابراین تجهیزاتی که در خودروی شما برای مثال به دلیل تجهیزات خاص انتخاب شده یا وزن خاص کشور موجود نیست، تشریح می‌کند. این موضوع برای کارکردها و سیستم‌های مربوط به ایمنی نیز اعمال می‌شود. قوانین و مقررات مربوطه را در هنگام استفاده از کارکردها و سیستم‌های متناظر رعایت نمایید.

اطلاعات کلی

پیش از سوخت گیری، به اطلاعات مربوط به کیفیت سوخت توجه فرمایید. به صفحهٔ ۲۸۶ مراجعه کنید.

نکات ایمنی

احتیاط

در محدوده‌های کمتر از ۵۰ کیلومتر، ممکن است موتور سوخت کافی برای ادامهٔ مسیر نداشته باشد. بنابراین کارکردهای موتور ممکن است به درستی عمل نکنند. در این صورت احتمال آسیب رسیدن به خودرو وجود دارد. بنابراین هر چه زودتر سوخت گیری کنید. ►

در مخزن سوخت

باز کردن

۱. به آرامی لبهٔ عقبی در مخزن سوخت را فشار دهید.



۲. درپوش مخزن را خلاف عقربه‌های ساعت بچرخانید.

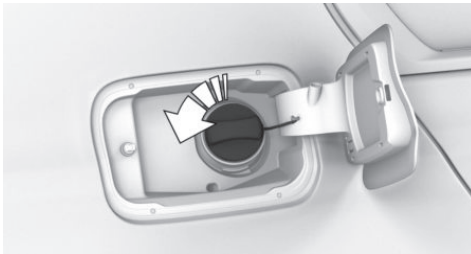

۳. درپوش باک را در قلاب تعبیه شده در مخزن سوخت قرار دهید.

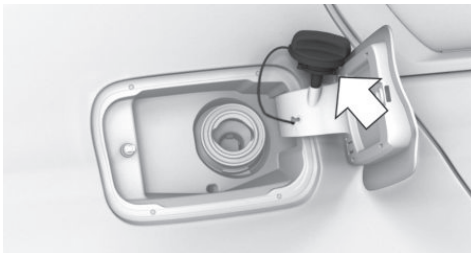

بستن

هشدار

تسمه نگهدارنده درپوش باک در حین باز و بسته کردن در مخزن ممکن است خرد شده و یا گیر کند. در این صورت درپوش نمی‌تواند به درستی بسته شود و ممکن است سوخت تبخیر شده یا سرریز شود. در این حالت احتمال آسیب رسیدن به خودرو نیز وجود دارد. به همین خاطر هنگام بستن درپوش، توجه کافی را مبذول دارید تا تسمه‌ها خرد نشوند. ►

۱. درپوش را محکم کرده و آن را در جهت عقربه‌های ساعت بچرخانید تا صدای چفت شدن آن را بشنوید.
۲. در مخزن سوخت را ببندید.

باز کردن درپوش مخزن سوخت به صورت دستی

برای مثال، هنگام بروز یک نقص الکتریکی، درپوش مخزن سوخت را به کمک یک متخصص در شرکت سازنده یا مراکز مجاز خدمات رسانی باز کنید.

هنگام سوخت‌گیری به نکات زیر توجه کنید

اطلاعات کلی

هنگام سوخت‌گیری، نازل را کاملاً در لوله مخزن سوخت وارد کنید. بیرون کشیدن نازل می‌تواند منجر به نتایج زیر شود:

- < سوخت‌گیری کامل انجام نشود.
- < بخار سوخت هدر برود.

باک بنزین زمانی پر می‌شود که جریان سوخت در نازل پرکننده برای بار اول قطع شود. قوانین ایمنی نوشته شده در پمپ بنزین را رعایت کنید.

نکات ایمنی

احتیاط

مواد سوختی سمی و اشتعال‌زا و جهنده هستند. پر کردن بیش از حد مخزن سوخت می‌تواند به سیستم سوخت آسیب بزند. در صورت تماس با سطوح رنگ شده، می‌تواند به آنها آسیب برساند. همچنین محیط را نیز آلوده می‌کند. بنابراین از پر کردن بیش از حد مخزن جلوگیری کنید. ►

سوخت

تجهیزات خودرو

این فصل همهٔ تجهیزات استاندارد، ملی و خاص را که با این سری ارائه می‌شود، تشریح می‌کند. بنابراین تجهیزاتاتی که در خودروی شما برای مثال به دلیل تجهیزات خاص انتخاب شده یا ورژن خاص کشور موجود نیست، تشریح می‌کند. این موضوع برای کارکردها و سیستم‌های مربوط به ایمنی نیز اعمال می‌شود. قوانین و مقررات مربوطه را در هنگام استفاده از کارکردها و سیستم‌های متناظر رعایت نمایید.

کیفیت سوخت

اطلاعات کلی

بر اساس منطقهٔ شما، برخی از پمپ بنزین‌ها و جایگاه‌های توزیع سوخت، سوخت‌هایی را به فروش می‌رسانند که برای شرایط زمستانی یا تابستانی تهیه شده‌اند. برای مثال، سوخت‌هایی که مناسب زمستان هستند، به موتور سرد کمک می‌کند تا راحت‌تر روشن شود.

بنزین

اطلاعات کلی

برای رسیدن به مصرف بهینه، بنزین باید بدون سولفور باشد یا درصد سولفور آن پایین باشد. سوخت‌هایی که حاوی فلز هستند، نباید استفاده شوند. شما می‌توانید به همراه سوخت، حداکثر تا ۱۰ درصد میزان آن از اتانول یا به عبارت دیگر E10 استفاده کنید. موتور از سیستم کنترلی Anti-knock برخوردار است. این بدان معناست که شما می‌توانید از درجات مختلفی از سوخت استفاده کنید.

احتیاط

حتی مقادیر ناچیز از سوخت یا مکمل‌های نامناسب می‌تواند به سیستم سوخت و موتور خودروی شما آسیب بزند. علاوه بر این، مبدل‌های کاتالیزوری نیز آسیب خواهند دید. در این صورت احتمال آسیب رسیدن به خودرو وجود دارد. بنابراین از سوخت‌های زیر استفاده نکنید:

◀ بنزین سرب دار.

◀ مکمل‌های حاوی فلز مانند آهن و منگنز.

پس از سوخت‌گیری با سوخت نامناسب، دکمهٔ Start/Stop خودرو را فشار ندهید. با یکی از مراکز معتبر خدمات رسانی BMW یا مرکز معتبر دیگر خدمات رسانی یا تعمیرگاه‌ها تماس بگیرید. ▶

احتیاط

سوخت‌های نامناسب می‌تواند به سیستم سوخت و موتور خودرو آسیب برساند. در این صورت احتمال آسیب دیدن خودرو وجود دارد. بنابراین از سوخت‌هایی با درصد بالاتر اتانول پیشنهادی یا سوخت‌هایی که شامل الکل‌های دیگر است، مانند M5 تا M100 استفاده نکنید. ▶

احتیاط

سوخت‌هایی با ویژگی‌های پایین‌تر از حداقل استانداردهای تعریف شده، می‌توانند در عملکرد موتور اختلال ایجاد کرده یا به موتور آسیب برسانند. در این صورت احتمال آسیب رسیدن به دستگاه وجود دارد. بنابراین از سوخت‌هایی که از حداقل استانداردها برخوردار نیستند و کیفیت پایینی دارند، استفاده نکنید. ▶

درجهٔ سوخت پیشنهادی

سوپر با RON 95.

حداقل مرتبه سوخت

بنزین بدون سرب با RON 91.

دیزل

نکات ایمنی

احتیاط 

حتی مقادیر ناچیز از سوخت نامناسب یا مکمل‌های سوخت نامناسب می‌تواند به سیستم سوخت و موتور خودروی شما آسیب بزند. علاوه بر این، مبدل‌های کاتالیزوری نیز آسیب خواهند دید. در این صورت احتمال آسیب رسیدن به خودرو وجود دارد.

پس از سوخت‌گیری با سوخت نامناسب، دکمه **Start/Stop** خودرو را فشار ندهید. با یکی از مراکز معتبر خدمات رسانی **BMW** یا مرکز معتبر دیگر خدمات رسانی یا تعمیرگاه‌ها تماس بگیرید. ►

چرخ‌ها و تایرها

تجهیزات خودرو

اعداد نمایش داده شده در انواع فشار سنج‌ها ممکن است در حد 0.1 bar از مقدار واقعی کم‌تر گزارش شود. تایرها به صورت طبیعی، یک افت فشار هوای پیوسته خواهند داشت. با سیستم نظارت بر تایر پنچر: پس از تصحیح فشار باد تایر، سیستم نظارت بر تایر پنچر را مجدداً راه‌اندازی کنید. همچنین فشار هوای تایر زاپاس در صندوق عقب را نیز مرتب چک کرده و در صورت نیاز آن را تنظیم نمایید. با سیستم نظارت بر فشار باد تایر: پس از تصحیح فشار باد تایر، سیستم نظارت بر فشار تایر را مجدداً راه‌اندازی کنید.

این فصل همهٔ تجهیزات استاندارد، ملی و خاص را که با این سری ارائه می‌شود، تشریح می‌کند. بنابراین تجهیزاتی که در خودروی شما برای مثال به دلیل تجهیزات خاص انتخاب شده یا وزن خاص کشور موجود نیست، تشریح می‌کند. این موضوع برای کار کردها و سیستم‌های مربوط به ایمنی نیز اعمال می‌شود. قوانین و مقررات مربوطه را در هنگام استفاده از کار کردها و سیستم‌های متناظر رعایت نمایید.

فشار هوای تایر

مشخصات فشار باد تایر



مقادیر فشار باد تایر را همچنین می‌تواند بر روی برچسب فشار هوای تایر که در داخل خودرو و روی ستون در راننده قرار دارد مشاهده نمود. اطلاعات مربوط به فشار باد تایرها، براساس سایز تایرهایی که توسط سازنده خودرو برای خودرو شما مناسب است درج شده است در صورتی که حرف مشخصهٔ سرعت تایر در دسترس نباشد مقدار فشار باد را براساس سایز تایر تنظیم کنید.

اطلاعات کلی

ویژگی‌های تایر و فشار هوای داخل آن می‌تواند بر موضوع‌های زیر اثرگذار باشد:

- < طول عمر تایر.
- < امنیت در جاده.
- < رانندگی آسان و راحت.

نکات ایمنی



احتیاط
تایرهای کم باد یا پنچر روی هدایت و کنترل فرمان خودرو، ترمزگیری و مسائلی از این قبیل تاثیر خواهد گذاشت. در این صورت خطر تصادف وجود دارد. بنابراین مرتب و حداقل دو بار در ماه و قبل از سفرهای طولانی فشار هوای تایر را بررسی کنید و در صورت نیاز آن را تنظیم کنید. ►

چک کردن فشار باد تایر

فقط زمانی که تایرها سرد هستند، فشار باد آنها را کنترل کنید. بنابراین تایر را زمانی که حداقل ۲ ساعت از پارک آن گذشته باشد یا مسافتی کمتر از ۲ کیلومتر طی کرده باشد، کنترل کنید. هنگام رانندگی، تایرها گرم می‌شوند و فشار هوای تایر با افزایش دمای تایر زیاد می‌شود. بنابراین مشخصات فشار هوای تایر به دمای محیط و سرد بودن خود تایر بستگی دارد.

سایز تایرها

اطلاعات فشار باد تایر مربوط به تایرهایی هستند که توسط سازنده خودرو برای خودرو مناسب تشخیص داده شده و توسط آن برای این مدل خودرو توصیه شده است. همچنین می‌توانید در مورد چرخ‌ها و تایرها از طریق مراکز معتبر خدمات رسانی یا تعمیرگاه‌ها کسب اطلاع کنید.

آج تایر

تایرهای تابستان

با تایرهایی با آج کم عمق‌تر از ۳ میلی‌متر رانندگی نکنید. در صورتی که عمق آج تایر کم‌تر از ۳ میلی‌متر باشد، احتمال سر خوردن وجود دارد.

تایرهای زمستان

با تایرهایی با آج کم عمق‌تر از ۴ میلی‌متر رانندگی نکنید. در صورتی که عمق آج تایر کم‌تر از ۴ میلی‌متر باشد، تایرها برای استفاده در شرایط زمستانی چندان مناسب نیستند.

حداقل ارتفاع آج



شاخص‌های پوششی اطراف سطح تایر قرار دارند و باید قانوناً ارتفاع حداقل ۱/۶ میلی‌متر داشته باشند. محل‌های آنها بر روی دیواره تایر با TWI نشانه‌گذاری شده‌اند (Trade wear indicator).

صدمات تایر

اطلاعات کلی

تایرهای خود را برای میزان سائیدگی آج و بودن شیء خارجی در آنها، هر چند وقت یک بار کنترل کنید. رانندگی در جاده‌های ناهموار و عبور از سنگ ریزه‌ها، جدول، و دیگر موانع می‌تواند به تایر، چرخ‌های خودرو و قطعات سیستم تعلیق صدمه جدی وارد کند. در صورتی که از تایرهایی با دیواره‌های کوتاه‌تر استفاده می‌کنید احتمال آسیب بیشتر است زیرا فاصله بین تایر و جاده کم‌تر است. هنگام رانندگی سعی کنید از موانع اجتناب کنید و سرعت خود را کاهش دهید، مخصوصاً اگر از تایرهایی با دیواره‌های کوتاه‌تر، که فاصله نزدیکتری با زمین دارند، استفاده می‌کنید. این رفتارها در خودرو، نشان دهنده آسیب یا نقص فنی در تایر است:

- ◀ لرزش غیر عادی هنگام حرکت.
 - ◀ واکنش‌های غیرطبیعی خودرو مانند کشیده شدن به چپ و راست.
- این آسیب‌ها می‌توانند به علت رفتن روی جدول یا دست انداز جاده‌ها ایجاد شود.

نکات ایمنی

هشدار

در تایرهای معیوب ممکن است افت فشار باد اتفاق بیفتد که باعث می‌شود کنترل خودرو از دست راننده خارج شود. در این صورت خطر تصادف وجود دارد. در صورتی که به آسیب دیدن تایر در حین رانندگی مشکوک هستید، به آرامی سرعت خود را کم کرده و توقف کنید. چرخ‌ها و تایرهای خودرو را بررسی کنید. برای این کار، با احتیاط به نزدیک‌ترین مرکز خدمات رسانی BMW یا مراکز معتبر دیگر یا تعمیرگاه‌ها مراجعه کنید. در صورت نیاز وسیله نقلیه را به وسیله خودرو بر منتقل کنید. ▶

هشدار

تایرهای معیوب می‌تواند منجر به از دست رفتن فشار هوای تایر شود که باعث می‌شود کنترل خودرو از دست راننده خارج شود. در این صورت خطر تصادف وجود دارد. به جای تعمیر تایرهای معیوب، آنها را تعویض کنید. ▶

عمر تایر

توصیه

صرف نظر از ساییدگی، تایرها را پس از ۶ سال استفاده تعویض کنید.

تاریخ تولید

تاریخ تولید تایر روی بدنه آن درج شده است.

اطلاعات روی تایر تاریخ تولید

DOT ... 3816 در سی و هشتمین هفته از سال ۲۰۱۶ تولید شده است.

نکات ایمنی

هشدار



در صورتی که تایر و چرخ‌ها برای خودرو مناسب نباشند، می‌توانند به دیگر اجزای خودروی شما به دلیل برخورد و اصطکاک‌های ناشی از تفاوت با سایز متعارف، آسیب برسانند. در این حالت، خطر تصادف نیز وجود دارد. سازنده خودرو به شما توصیه می‌کند که از چرخ و تایرهایی که برای خودروی شما مناسب است استفاده کنید. ▶

هشدار



سوار کردن چرخ‌های استیل، می‌تواند منجر به مشکلاتی مانند از بین رفتن پیچ و مهره و صدمه به دیسک ترمز شود. خطر تصادف وجود دارد. چرخ‌های استیل نصب نکنید. ▶

برندهای پیشنهادی برای تایر



برای هر سایز از تایر، تولید کننده خودروی شما برند خاصی از تایر را پیشنهاد می‌کند. این توصیه، با یک علامت ستاره روی تایر مشخص شده است.

تایرهای جدید

هنگامی که تایرها نو باشند، کشش‌های تایر به دلیل شرایط تولید کننده ممکن است بهینه نباشد. تایرها پس از گذشت مدت زمان کوتاهی آب بندی شده و به عملکرد بهینه خود می‌رسند. پس از تعویض تایر ۳۰۰ کیلومتر اول مسیر را با احتیاط رانندگی کنید.

تعویض کردن چرخ‌ها و تایرها

نصب و بالانس کردن

نصب و بالانس کردن چرخ‌ها را در یکی از مراکز خدمات رسانی BMW یا مراکز معتبر دیگر یا تعمیرگاه‌ها انجام دهید.

ترکیب چرخ و تایر

اطلاعات کلی

شما می‌توانید با مراجعه به یکی از مراکز خدمات رسانی BMW یا مراکز معتبر دیگر یا تعمیرگاه‌ها درباره ترکیب صحیح تایر و چرخ و مدل‌های رینگ چرخ، اطلاعات لازم را دریافت کنید.

ترکیب نادرست چرخ و تایر بسیاری از سیستم‌های خودرو مانند سیستم ABS و DSC را دچار مشکل می‌کند.

برای حفظ کنترل صحیح خودرو و عکس العمل‌های مناسب، از تایرهایی با یک نوع آج مشخص و از یک تولیدکننده مشخص استفاده کنید.

در صورتی که تایر آسیب دید، در اولین فرصت ممکن تایر و چرخ را براساس ترکیب استاندارد آنها، مجدداً روی خودرو سوار کنید.

تایرهای ساییده شده و روکش شده



هشدار

تایرهای روکش شده ممکن است ساختاری متفاوت از پوشش تایر داشته باشد. با توجه به سن قبلی تایرها، طول عمر آنها محدود خواهد بود. خطر تصادف نیز وجود دارد. از تایرهای روکش شده استفاده نکنید. ►

تولیدکننده خودروی شما استفاده از تایرهای ساییده، که روکش شده‌اند را پیشنهاد نمی‌دهد.

تایرهای زمستانی

اطلاعات کلی

تایرهای زمستانی برای رانندگی در جاده‌های زمستانی توصیه می‌شود.

با وجود این که تایرهای به اصطلاح چهار فصل M+S کشش‌های زمستانی بهتری نیست به تایرهای تابستانی فراهم می‌کنند، تایرهای M+S نمی‌توانند عملکردی در حد تایرهای زمستانی ارائه دهند.

نهایت سرعت برای تایرهای زمستانی

در صورتی که خودروی شما با سرعتی بیش‌تر از حد نهایی سرعت مجاز برای تایرهای زمستانی رانده شود، می‌بایست یک نماد که حداکثر سرعت مجاز رانندگی با لاستیک‌های زمستانی را نشان می‌دهد در ناحیه دید راننده نصب شود. این صفحه را می‌توانید از یکی از مراکز خدمات رسانی معتبر BMW یا دیگر مراکز معتبر یا تعمیرگاه‌ها دریافت کنید.

هنگام نصب کردن تایرهای زمستانی، به سرعت مجاز توجه کنید و آن را رعایت کنید.

تایرهای Run-flat

چنانچه قبلاً از تایرهای Run-flat استفاده می‌کردید، برای ایمنی خود، آنها را تنها با تایرهایی از همان نوع تعویض کنید. در صورت وقوع پنچری، تایر زاپاس نخواهید داشت. در صورت داشتن سوالات بیشتر به یکی از مراکز خدمات رسانی معتبر BMW یا دیگر مراکز معتبر یا تعمیرگاه‌ها مراجعه کنید.

جابه‌جا کردن چرخ‌های جلو و عقب

الگوهای سایش تایر می‌تواند براساس رانندگی افراد، برای تایرهای جلو و عقب متفاوت باشد. بنابراین تایرها را می‌توان برای رسیدن به یک فرسایش یکسان بین محورها جابه‌جا کرد. در صورت داشتن سوالات بیشتر به یکی از مراکز خدمات رسانی معتبر BMW یا دیگر مراکز معتبر یا تعمیرگاه‌ها مراجعه کنید. پس از جابجا کردن، فشار باد تایرها را چک کنید و در صورت نیاز آنها را تنظیم کنید.

این جابه‌جایی چرخ بین محورهای جلو و عقب در خودروهایی که سباز رینگ آنها در محور جلو و عقب متفاوت است، جایز نیست.

نگهداری

چرخ‌ها و تایرها را در مکان خنک، خشک و تا حد امکان دور از معرض تابش نور آفتاب قرار دهید.

همواره از تایرها در برابر تماس با روغن، گریس و حامل‌های انرژی، محافظت کنید.

از فشار باد مجاز برای تایر که روی بدنه تایر نوشته شده است تجاوز نکنید.

تایرهای Run-flat

اصول

تایرهای Run-flat، در شرایط خالی شدن کامل باد تایر، امکان حرکت تا مسافتی محدود را برای خودرو میسر می‌سازد.

اطلاعات کلی

چرخ‌ها شامل تایرهایی هستند که می‌توانند تا میزان محدودی خود را ساپورت کنند و می‌توانند دارای رینگ‌های مخصوص باشند.

در صورت از دست رفتن فشار باد تایر، ساپورت تایر اجازه می‌دهد که خودرو تا چند درجه محدود، کارکرد هدایت شدن را داشته باشد.

دستورالعمل‌های مربوط به ادامه مسیر با تایر پنچر را مطالعه کنید.

برچسب



نشان RSC بر روی بدنهٔ تایر قابل رویت باشد.

کیت پنچرگیری

اصول

با کیت پنچرگیری، آسیب‌های جزئی در تایر می‌تواند به سرعت رفع شود تا شما بتوانید به مسیر خود ادامه دهید. برای این منظور، درزگیر باید درون تایر پمپاژ شود تا بتواند آسیب را از درون پوشش دهد. از کمپرسور می‌توان برای چک کردن فشار باد تایر استفاده کرد.

اطلاعات کلی

- ◀ دستورالعمل‌های استفاده از کیت پنچرگیری که روی کمپرسور و جعبهٔ درزگیر نوشته شده است، را به دقت مطالعه و رعایت کنید.
- ◀ در صورتی که سوراخ تایر ۴ میلی‌متر یا بیشتر از آن باشد، استفاده از کیت پنچرگیری کارآمد نخواهد بود.
- ◀ در صورتی که تایر قابل تعمیر شدن نباشد، با یکی از مراکز خدمات رسانی معتبر BMW یا دیگر مراکز معتبر یا تعمیرگاه‌ها تماس بگیرید.
- ◀ در صورت امکان اشیائی که تایر را سوراخ کرده‌اند خارج نکنید.
- ◀ برچسب سرعت مجاز را از محفظهٔ درزگیر جدا کرده و آن را روی فرمان بچسبانید.
- ◀ استفاده از درزگیر می‌تواند به سیستم الکترونیکی TPM چرخ‌ها آسیب برساند. در این حالت، قسمت الکترونیکی تایر را در اولین فرصت در مراکز خدمات رسانی یا تعمیرگاه‌ها چک کنید و در صورت نیاز آن را تعویض کنید.

تعویض تایرهای Run-flat

برای حفظ ایمنی خود، تنها از تایرهای Run-flat استفاده کنید. زیرا در صورت وقوع پنچری، تایر زاپاس نخواهید داشت. در صورت داشتن سوالات بیشتر، مراکز خدمات رسانی معتبر BMW یا دیگر مراکز معتبر یا تعمیرگاه‌ها مراجعه کنید، صمیمانه پاسخگوی سوالات شما خواهند بود.

تعمیر تایر پنچر

معیارهای ایمنی

- ◀ خودرو را تا حد ممکن دور از ترافیک و بر روی سطحی سفت پارک کنید.
- ◀ چراغ‌های هشدار خودرو را روشن کنید.
- ◀ خودرو را در برابر حرکت، ایمن کنید. ترمز دستی را بکشید.
- ◀ فرمان را بچرخانید تا کاملاً در راستای روبه‌رو قرار گیرد و قفل فرمان درگیر شود.
- ◀ همهٔ سرنشینان خودرو را خارج کنید و اطمینان حاصل کنید که در محلی امن مثلاً پشت گاردریل استقرار دارند.
- ◀ در صورت لزوم، مثلث احتیاط و یا چراغ هشدار را در فاصله‌ای مناسب برای اطمینان قرار دهید.

مرور

نگهداری

- ۴ دکمه کاهش فشار باد
- ۵ سوئیچ On/Off
- ۶ کمپرسور
- ۷ رابط اتصال / کابل برای سوکت
- ۸ شلنگ اتصال

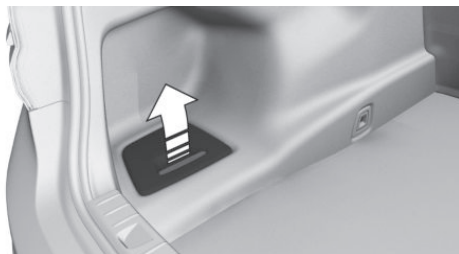

پر کردن تایر با مایع درزگیر

نکات ایمنی



اگر لولهٔ آگزوز مسدود شود یا تهویه ناکافی باشد، گازهای مضر آگزوز می‌تواند وارد خودرو شود. گازهای آگزوز حاوی مونواکسید کربن که یک گازی بی‌بو، بی‌رنگ اما بسیار سمی است، می‌باشد. در فضاهای سرپسته، گازهای آگزوز می‌تواند در خارج از خودرو نیز انباشته شود. خطر صدمهٔ جانی وجود دارد. لولهٔ آگزوز را خالی نگه دارید و اطمینان حاصل کنید که تهویهٔ کافی وجود دارد. ►



احتیاط
کمپرسور در صورتی که برای مدت طولانی کار کند ممکن است بیش از حد گرم شود. در این صورت احتمال آسیب رسیدن به آن وجود دارد. بنابراین از کمپرسور بیش از ده دقیقه استفاده نکنید. ►

پر کردن

- ۱. جعبه درزگیر را تکان دهید.

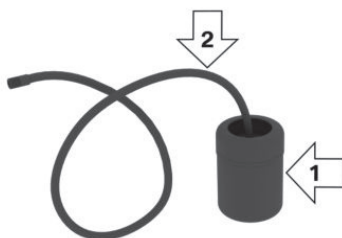

- < محفظه درزگیر، فلش شماره ۱.
 - < شلنگ پر کننده، فلش شماره ۲.
- تاریخ مصرف درزگیر را روی محفظهٔ آن ملاحظه کنید.

کمپرسور

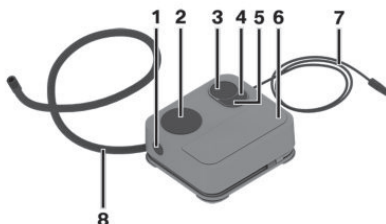

- ۱ باز کردن محفظه
- ۲ نگهدارنده قوطی
- ۳ نشانگر فشار باد تایر

۲. شلنگ اتصال را به صورت کامل از محفظه کمپرسور خارج کنید. از پیچ خوردن شلنگ جلوگیری کنید.

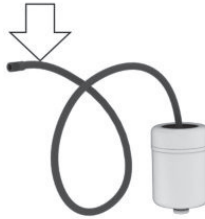

۳. محفظه درزگیر را به داخل نگهدارنده کمپرسور متصل کنید و با شنیدن یک صدای مخصوص مطمئن شوید که به درستی جا افتاده است.

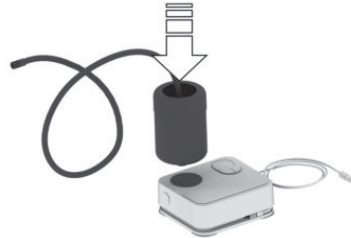

۴. شلنگ اتصال را به سوراخ تعبیه شده پیچ کنید.



۵. در حالی که کمپرسور خاموش است، سوکت را به محل فندکی درون خودرو وصل نمایید.

بررسی و تنظیم فشار باد تایر

بررسی

۱. کمپرسور را خاموش کنید.
۲. میزان فشار باد تایر را که بر روی نشانگر فشار باد، درج شده است، بخوانید.
- برای ادامه مسیر، فشار باد تایر باید حداقل به 2 bar برسد.

جمع کردن کیت پنچرگیری

۶. شلنگ اتصال کمپرسور را از سوراخ تعبیه شده در چرخ جدا کنید.
۷. رابط را از سوکت فندکی خودرو جدا کنید.
۸. کیت پنچرگیری را در داخل خودرو قرار دهید.

۱. شلنگ اتصال محفظه درزگیر را از چرخ جدا کنید.
۲. برای باز کردن قفل دکمه قرمز رنگ را فشار دهید.
۳. محفظه درزگیر را از کمپرسور جدا کنید.
۴. محفظه درزگیر و شلنگ اتصال را در پوشش مناسب قرار دهید تا صندوق عقب را کثیف نکند.

چنانچه حداقل فشار باد تایر حاصل شود

۱. کیت پنچرگیری را در درون خودرو قرار دهید.
۲. سریعاً مسافتی حدود ده کیلومتر را طی کنید تا محلول درزگیر در تایر توزیع گردد.
- از سرعت ۸۰ کیلومتر بر ساعت تجاوز نکنید. در صورت امکان، با سرعت بالاتر از ۲۰ کیلومتر بر ساعت برانید.

در صورتی که حداقل فشار لازم (2 bar) ایجاد نشود

۱. رابط را از فندکی خودرو جدا کنید.
۲. حدود ۱۰ متر به سمت جلو و سپس به سمت عقب رانندگی کنید تا محلول درزگیر در تایر پخش شود.
۳. شلنگ اتصال را درون سوراخ تعبیه شده پیچ کنید.

تنظیم

۱. در محلی مناسب توقف کنید.
۲. شلنگ اتصال کمپرسور را درون سوراخ تعبیه شده در چرخ، پیچ کنید.

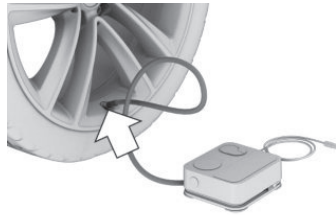
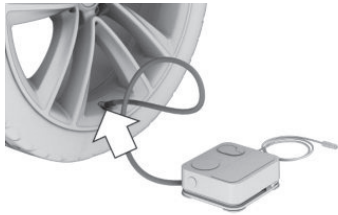

۴. رابط اتصال را به داخل سوکت فندکی خودرو متصل کنید.

۳. رابط را داخل فندکی خودرو کنید.



۵. کمپرسور را هنگامی که حالت آماده به کار روشن است و یا موتور در حال کار است، روشن کنید. چنانچه فشار باد تایر به حداقل 2 bar نرسید، با یکی از مراکز خدمات رسانی معتبر BMW یا مراکز معتبر دیگر یا تعمیرگاه‌ها تماس بگیرید. اگر فشار باد تایر به حداقل 2 bar رسید، "چنانچه حداقل فشار باد تایر حاصل شود" را ببینید.

۴. فشار باد تایر را بر روی حداقل 2 bar تنظیم کنید.
 - ◀ افزایش فشار: کمپرسور را در حالی که حالت آماده به کار روشن است و یا موتور در حال کار است، روشن کنید.
 - ◀ کاهش فشار: دکمه روی کمپرسور را فشار دهید.
۵. شلنگ اتصال کمپرسور را از سوراخ تعبیه شده روی چرخ جدا کنید.
۶. رابط را از فن‌دکی داخل خودرو جدا کنید.
۷. کیت پنچرگیری را داخل خودرو قرار دهید.

ادامه سفر

- از سرعت ۸۰ کیلومتر بر ساعت تجاوز نکنید.
- سیستم نظارت بر فشار تایر TPM را دوباره راه‌اندازی کنید. (رجوع به صفحه ۲۹۷).
- تایر تعمیر شده و محفظه درزگیر در کیت پنچرگیری را در اولین فرصت تعویض کنید.
- در حالی که زنجیر چرخ بسته شده است، سیستم نظارت بر تایر پنچر را راه‌اندازی نکنید. زیرا ممکن نتایج غلطی به شما بدهد. پس از نصب و بستن زنجیر چرخ، سیستم نظارت بر فشار تایر TPM را راه‌اندازی نکنید. زیرا ممکن است سیستم نتایج غلطی به شما بدهد.
- هنگام رانندگی با زنجیر چرخ در صورت نیاز برای مدت کوتاهی سیستم کنترل کشش دینامیکی DTC را فعال کنید.

حداکثر سرعت مجاز رانندگی با زنجیر چرخ

هنگام رانندگی با زنجیر چرخ، از سرعت ۵۰ کیلومتر بر ساعت تجاوز نکنید.

زنجیر چرخ‌های نازک

تولید کننده خودروی شما استفاده از زنجیر چرخ‌های نازک را توصیه می‌کند. انواع مختلفی از زنجیر چرخ‌های ریز نقش توسط تولید کننده خودروی شما تست شده و مناسب تشخیص داده شده است و استفاده از آنها برای داشتن سفری ایمن توصیه می‌شود.

اطلاعات مربوط به زنجیر چرخ مناسب را می‌توانید از یکی از مراکز خدمات رسانی معتبر BMW یا مراکز معتبر دیگر یا تعمیرگاه‌ها دریافت کنید.

استفاده

هشدار

هنگام نصب زنجیر چرخ روی تایرهای نامناسب، ممکن است زنجیر چرخ با قطعات خودرو برخورد پیدا کند. خطر تصادف یا آسیب رسیدن به تجهیزات خودرو وجود دارد. زنجیر چرخ را تنها روی تایرهایی که تولید کننده خودرو مناسب تشخیص داده است نصب کنید. ►

فرمان پذیری چرخ‌های عقب هنگام کار با زنجیر چرخ

اطلاعات کلی

سنسورهای موجود در روزنه ورودی باد تایر، فشار باد تایر و دمای تایر را اندازه‌گیری می‌کنند.

بنا به تنظیمات تایر در iDrive، سیستم می‌تواند فشارهای تعیین شده را خودکار نشان دهد و آن را با فشار فعلی تایرها مقایسه کند.

در خصوص تاپری که فشار باد آن با مقادیر تعیین شده همخوانی ندارد، به صفحه ۲۸۸ مراجعه کنید. برای مثال تایر با تاییدیه خاص، سیستم می‌بایست مجدداً ریست شود. این بدان معناست که مقادیر فشار باد کنونی، به عنوان میزان فشار باد معیار پذیرفته شده است.

برای کار با سیستم، اطلاعات و نکات دیگر در بخش فشار باد تایر در صفحه ۲۸۸ را مطالعه کنید.

نکات ایمنی



مقادیری که در خصوص فشار باد تایر نشان داده می‌شود، نمی‌تواند جایگزینی برای اطلاعاتی باشد که در خودرو وجود دارد. تنظیمات نادرست فشار باد تایرها، منجر به نمایش اطلاعات نادرست در تعیین مقادیر، برای فشار باد تایرها می‌شود. در این صورت، سیگنال کاهش فشار باد تایر، نمی‌تواند قابل اعتماد باشد. خطر جراحت و آسیب به سرنشینان خودرو وجود دارد. اطمینان حاصل کنید که سایز تایری که در حال حاضر استفاده می‌شود، به درستی وارد شده است و مشخصات آن با مشخصات و مقادیر ثبت شده فشار باد تایر همخوانی دارد. ▶

الزامات عملکردی

الزامات زیر باید رعایت شود، در غیر این صورت، نمی‌توان به سیگنال از دست دادن فشار باد تایر اعتماد کرد.

- ◀ پس از هر بار تعویض چرخ یا تایر، مشخصات تایر باید در قسمت تنظیمات تایر وارد شود. صفحه ۲۹۸ را ببینید.
- ◀ درباره تایرهایی با تاییدیه خاص:
- ◀ بعد از هر بار تعویض تایر، در حالی که تایر از فشار باد مناسب برخوردار است، سیستم ریست شود.
- ◀ پس از هر بار تنظیم فشار باد، سیستم ریست شود.
- ◀ چرخ‌هایی با سیستم الکترونیکی TPM.

برای تضمین حرکت آزادانه چرخ‌ها در هنگام کار با زنجیر چرخ، فرمان پذیری چرخ‌های عقب مربوط به سیستم فرمان فعال کامل عقب، باید هنگام نصب زنجیر چرخ خاموش باشد.

نکات ایمنی



هنگامی که فرمان‌گیری چرخ‌های عقب فعال باشد و زنجیر چرخ نیز نصب شده باشد، احتمال برخورد بین زنجیر چرخ و شاسی وجود دارد و در این صورت خطر بروز تصادف یا آسیب رسیدن به تجهیزات خودرو وجود دارد. در صورت نصب زنجیر چرخ، سیستم فرمان‌گیری چرخ‌های عقب را غیرفعال کنید. ▶

خاموش کردن سیستم فرمان فعال کامل

در شرایطی که زنجیرهای چرخ نصب شده باشند، سیستم فرمان‌گیری چرخ‌های عقب خاموش می‌شوند.

از طریق iDrive:

۱. "My Vehicle"
۲. "Vehicle settings"
۳. "Snow chains"
۴. "Snow chains fitted"

هنگام استفاده از زنجیر چرخ (حداکثر سرعت مجاز ۵۰ کیلومتر بر ساعت) سیستم فرمان‌گیری چرخ‌های عقب خودکار روشن خواهد شد.

سیستم نظارت بر فشار باد تایر TPM

اصول

این سیستم، بر فشار باد در چهار تایر نصب شده نظارت می‌کند. در صورت کاهش فشار در یک یا چند تایر، این سیستم به شما هشدار می‌دهد. به همین منظور سیستم، کاهش باد تایر را گزارش می‌دهد.

تنظیمات تایر

نمایشگر وضعیت

اطلاعات کلی

سایز تایرهایی که برای خودرو مناسب است روی برجسب فشار باد درج شده است. به صفحه ۲۸۸ مراجعه کنید و یا مستقیماً این اطلاعات را بر روی تایر ببینید. چنانچه فشار باد تایر تصحیح شده باشد، مشخصات تایر الزاماً نباید دوباره وارد شود. برای تایرهای تابستانی و زمستانی، آخرین مشخصات وارد شده تایر، ذخیره می‌شود. این بدان معنا است که سایز تایرهایی که آخرین بار استفاده شده قابل فراخوانی مجدد است.

وضعیت فعلی

صرف نظر از فعال بودن یا غیر فعال بودن، وضعیت فعلی می‌تواند روی صفحه نمایش نشان داده شود.

از طریق iDrive:

۱. "My Vehicle"
 ۲. "Vehicle status"
 ۳. "Tire Pressure Monitor" (🔍)
- وضعیت فعلی، نمایش داده می‌شود.

فراخوانی Menu

از طریق iDrive:

۱. "My Vehicle"
۲. "Vehicle status"
۳. "Tire Pressure Monitor" (🔍)

فشار باد کنونی تایرها

فشار باد کنونی برای هر یک از تایرها، نمایش داده می‌شود. مقادیر کنونی فشار باد تایر می‌تواند تحت تاثیر کار خودرو یا دمای بیرونی، تغییر کند.

میزان کردن تنظیمات

۱. گزینه "Tire setting" را انتخاب کنید.
۲. تایرها را انتخاب کنید.
3. "Summer tires" <
4. "Winter tires/ all-season tires" <
5. "Current:"
۴. نوع تایری که در محور عقب سوار شده است را انتخاب کنید:

فشار تعیین شده

فشار تعیین شده برای تایرهای محور جلو و عقب نشان داده می‌شود.

مقادیر فشار تعیین شده در خودرو ذخیره می‌شود. عواملی چون تاثیر دمایی ناشی از کار خودرو و یا دمای محیطی که روی فشار باد تاثیر گذار هستند در محاسبات فشار تعیین شده در نظر گرفته شده‌اند.

مستقل از شرایط آب و هوایی، دماهای تایر و مدت زمان رانندگی، فشار مناسب تعیین شده همیشه نشان داده می‌شود. فشار مشخص شده که نمایش داده می‌شود را می‌توان روی برجسب فشار باد تایر روی ستون کنار در راننده تغییر داد. بنابراین فشار باد تایر می‌تواند با مقادیر مشخص شده فشار که نشان داده شده است، تصحیح شود. فشار باد مشخص شده می‌تواند سریعاً منطبق شود.

5. سایز تایر، برای مثال 225/55 R17 97W <
 6. در خصوص تایر با تاییدیۀ خاص: "Other tire" را انتخاب کنید.
 ۵. چنانچه سایز تایر انتخاب شده باشد، وضعیت بار را انتخاب کنید.
 ۶. "Confirm setting" را انتخاب کنید.
- اندازه‌گیری فشار باد کنونی آغاز می‌شود. پیشرفت پروسه اندازه‌گیری، نشان داده می‌شود.

نمایش وضعیت تایر

ریست

از طریق iDrive:

۱. "My Vehicle"
۲. "Vehicle status"
۳. "Tire Pressure Monitor"
۴. حالت آماده به رانندگی را روشن کنید اما حرکت نکنید.
۵. فشار باد تایر را ریست کنید: "Perform reset"
۶. رانندگی کنید.

اطلاعات کلی

وضعیت سیستم و تایر با رنگ چرخ‌ها و یک پیغام متنی روی صفحه نمایش مشخص می‌شود. در صورت امکان، اگر فشار مشخص شده نمایش داده شده در فرآیند تصحیح فشار باد تایر بدست نیامده باشد، پیام پاک نمی‌شود.

چرخ‌ها به رنگ خاکستری نشان داده می‌شوند و پیغام "... Resetting Tire Pressure Monitor" نشان داده می‌شود.

پس از رانندگی با سرعتی بیش از ۳۰ کیلومتر بر ساعت، برای یک مدت کوتاه، فشار باد اندازه‌گیری شده، به عنوان مقادیر مرجع پذیرفته می‌شوند. تنظیم مجدد خودکار در زمان رانندگی تکمیل می‌شود.

پس از انجام موفقیت آمیز ریست کردن سیستم، چرخ‌های روی نمایشگر کنترل به رنگ سبز نشان داده خواهند شد و این پیغام نمایش داده خواهد شد:

"Tire Pressure Monitor active. See label for recommended pressures."

شما می‌توانید در هر زمانی این فرآیند را متوقف کنید. پس از شروع مجدد، فرآیند ریست کردن، خودکار از سر گرفته خواهد شد.

پیغام‌ها

پیغام ضرورت بررسی فشار باد تایر

یک پیام Check Control نمایش داده می‌شود.



دلایل وقوع می‌توانند از این قرار باشند:

- < تنظیم فشار تایر طبق قاعده انجام نشده است. برای مثال بیش از حد باد شده است.
- < تنظیمات تایر به روز رسانی نشده است.
- < در خصوص تایرها با تاییدیه خاص:
- < سیستم یک تعویض چرخ را تشخیص داده اما ریست نشده است.

سبز بودن تمامی چرخ‌ها

< سیستم فعال است و فشار مشخص شده برای هشدار را نشان می‌دهد.

< در خصوص تایرها با تاییدیه خاص: سیستم فعال است و از اطلاعات مربوط به فشار باد تایر که هنگام آخرین ریست ذخیره شده بود، استفاده می‌کند.

یکی از چهار چرخ، زرد است

یک تایر پنجر است یا فشار باد در تایر مشخص شده، شدیداً کاهش یافته است.

چرخ‌ها خاکستری است

سیستم نمی‌تواند فشار باد تایر را تشخیص بدهد که دلایل آن می‌تواند از این قرار باشد:

- < اختلال در عملکرد.
- < هنگام اندازه‌گیری فشار باد تایر و پس از تایید تنظیمات تایر.
- < در خصوص تایرها با تاییدیه خاص: یک ریست انجام شده است.

در خصوص تایرها با تاییدیه خاص: ریست کردن

اطلاعات کلی

در شرایط زیر سیستم باید ریست شود:

- < پس از تنظیم فشار باد تایر.
- < پس از تعویض یک تایر یا چرخ.

◀ در خصوص تایرها با تاییدیه خاص: سیستم ریست نشده است. بنابراین سیستم، یک پیغام هشدار براساس فشار باد تایر، قبل از آخرین ریست، نمایش می‌دهد.
در این حالت‌ها:

۱. سرعت خود را کم کرده و با احتیاط توقف کنید. از ترمز ناگهانی یا مانور دادن بپرهیزید.
۲. بررسی کنید که تایرهای خودرو از نوع معمولی بوده و یا از نوع Run-flat است.

هشدار

یک تایر آسیب دیده با کاهش فشار باد، روی کنترل خودرو، هدایت خودرو و ترمز کردن تاثیر می‌گذارد. تایرهای Run-flat می‌توانند یک پایداری محدود را حفظ کنند. در این شرایط خطر بروز تصادف وجود دارد. در صورتی که خودروی شما به تایرهای Run-flat مجهز نیستند، به رانندگی ادامه ندهید. اطلاعات تایرهای Run-flat و ادامه رانندگی با این تایرها را مطالعه کنید. ▶
تایرهای Run-flat (به صفحه ۲۹۱ مراجعه کنید) یک نماد دایره‌ای دارند که حروف RSC در آن روی جداره تایر حک شده است.
فشار کم باد تایر، ممکن است سیستم کنترل پایداری دینامیکی خودرو DSC را فعال کند.

اقدامات لازم در صورت پنچر شدن یک تایر

تایرهای معمولی

۱. تایر آسیب دیده را شناسایی کنید.
این کار را با بررسی فشار هوا در هر چهار تایر انجام دهید. می‌توان برای این منظور از گیج فشار کیت پنچرگیری استفاده کرد.
در خصوص تایرها با تاییدیه خاص: اگر باد هر چهار تایر تنظیم باشد، TPM ممکن است ریست نشده باشد.
آن را ریست کنید. در صورتی که شناسایی تایر پنچر امکان‌پذیر نبود با مراکز خدمات مجاز یا یک مرکز خدمات واجد شرایط دیگر یا تعمیرگاه تماس بگیرید.
۲. تایر پنچر را در صورت امکان با کیت پنچرگیری تعمیر کنید و یا آن را تعویض کنید.
استفاده از درزگیر، مانند کیت پنچرگیری می‌تواند به سیستم

◀ فشار باد تایر نسبت به آخرین ریست افت کرده است.
◀ سیستم ریست نشده است. سیستم برای هشدار، از آخرین فشار باد تایر قبل از آخرین ریست استفاده می‌کند.

در این موارد:

۱. فشار باد تایر را بررسی و در صورت نیاز آن را تنظیم کنید.
 ۲. تنظیمات تایر را به روز رسانی کنید.
- ◀ در خصوص تایر با تاییدیه خاص: سیستم را ریست کنید.

پیغام‌های مربوط به فشار پایین باد تایر

چراغ زرد هشدار روشن می‌شود. 

یک پیام Check Control نمایش داده می‌شود.



احتمالات ممکن:

- ◀ افت فشار باد تایر رخ داده است.
◀ در خصوص تایرها با تاییدیه خاص: سیستم ریست نشده است. سیستم برای هشدار، از آخرین فشار باد تایر قبل از آخرین ریست استفاده می‌کند.

در این موارد:

۱. سرعت خود را کم کرده و به آهستگی رانندگی کنید. از سرعت ۱۳۰ کیلومتر بر ساعت تجاوز نکنید.
۲. در فرصت بعدی مثلاً در پمپ بنزین، فشار باد تمامی چهار تایر را بررسی و در صورت لزوم اصلاح کنید.
۳. در خصوص تایرها با تاییدیه خاص: سیستم را ریست کنید.

پیغام افت شدید فشار باد تایر

چراغ زرد رنگ هشدار روشن می‌شود. 

یک نماد به همراه تایر آسیب دیده در پیام Check Control نمایش داده خواهد شد.

احتمالات ممکن:

- ◀ یک تایر پنچر شده یا افت شدید فشار باد رخ داده است.

چهار چرخ به درست تنظیم شده است، احتمال دارد سیستم نظارت بر فشار باد تایر ریست نشده باشد. سیستم را ریست کنید.

مسافت مقذور برای رانندگی، در صورت از دست دادن

کامل فشار باد تایر

در صورت از دست دادن کامل فشار باد تایر، مسافت مقذور برای رانندگی، به حجم بار، سبک رانندگی و شرایط جاده بستگی دارد. یک خودرو با یک بار متوسط می‌تواند تقریباً تا مسافتی حدود ۸۰ کیلومتر حرکت کند.

رانندگی با یک تایر معیوب:

یک خودرو با یک تایر آسیب دیده، می‌تواند به اشکال زیر در رانندگی تغییراتی ایجاد کند:

◀ از دست رفتن سریعتر کشش خودرو.

◀ افزایش خط ترمز.

◀ تغییر خواص خودکنترلی فرمان.

سبک رانندگی خود را مطابق با این شرایط تنظیم کنید. از مان‌روهای ناگهانی یا رانندگی کردن از روی موانع مانند جداول، دست اندازها و غیره بپرهیزید.

محدودیت‌های سیستم

دما

فشار باد تایر به دمای تایر بستگی دارد.

با افزایش دمای تایر بر اثر رانندگی یا گرمای خورشید فشار باد تایر را افزایش می‌دهد.

فشار باد تایر زمانی کاهش می‌یابد که دمای تایر مجدداً کم شود.

در صورتی که دما به شدت کاهش یابد، سیستم یک پیغام هشدار می‌دهد.

پیام‌هایی که به دما و فشار تعیین شده اختصاص دارند پس از مدت کوتاهی دوباره روی صفحه نمایش ظاهر می‌شوند.

الکترونیکی چرخ TPM آسیب برساند. در این صورت، در اولین فرصت این سیستم الکترونیک را بررسی کرده و در صورت نیاز آن را تعویض نمایید.

تایرهای Run-flat

نکات ایمنی

هشدار



یک تایر آسیب دیده با کاهش فشار باد، روی کنترل خودرو از قبیل هدایت خودرو و ترمز کردن تأثیر می‌گذارد.

تایرهای Run-flat می‌توانند یک پایداری محدود را حفظ کنند. در این شرایط خطر بروز تصادف وجود دارد. در صورتی که خودروی شما به تایرهای Run-flat مجهز نیستند، به رانندگی ادامه ندهید. اطلاعات مربوط به تایرهای Run-flat و ادامه رانندگی با این تایرها را مطالعه کنید.

با احتیاط رانندگی کنید و از حداکثر سرعت ۸۰ کیلومتر در ساعت تجاوز نکنید. ▶

هشدار



ادامه رانندگی با یک تایر پنچر می‌تواند مشکلاتی را به همراه داشته باشد. هنگامی که با یک تایر پنچر حرکت می‌کنید، از سرعت ۶۰ کیلومتر بر ساعت تجاوز نکنید. در صورت مشکل در حرکت و انحراف به چپ و راست، سریعاً ترمز کرده و با احتیاط فرمان را کنترل کنید. ▶

حداکثر سرعت

در صورت بروز پنچری می‌توانید به سفر خود با حداکثر سرعت ۸۰ کیلومتر در ساعت ادامه دهید.

ادامه سفر با یک تایر پنچر

موارد ذیل را هنگام رانندگی با یک تایر پنچر به خاطر داشته باشید.

۱. از ترمز کردن و تغییر مسیرهای ناگهانی اجتناب کنید.
۲. از سرعت حداکثر ۸۰ کیلومتر در ساعت تجاوز نکنید.
۳. به محض آماده بودن شرایط، فشار باد هر چهار چرخ را کنترل کنید.

در خصوص تایرهایی با تاییدیه خاص؛ اگر فشار باد هر

از دست دادن ناگهانی فشار باد تایر

سیستم نمی‌تواند آسیب جدی و ناگهانی، ناشی از عوامل بیرونی را به تایر اعلام کند.

ریست انجام نشده است

تایرها با تاییدیه خاص: چنانچه ریست انجام نشده باشد، سیستم نمی‌تواند به درستی کار کند. برای مثال، حتی اگر میزان فشار باد هم صحیح باشد، ممکن است یک تایر، پنچر اعلام شود.

اختلال در عملکرد



چراغ هشدار زرد، چشمک می‌زند و سپس مستمر روشن می‌ماند. یک پیام Check Control نمایش داده می‌شود. سیستم نمی‌تواند از دست رفتن فشار باد تایر یا پنچری آن را تشخیص دهد.
در این موارد:

- ◀ یک چرخ بدون سیستم الکترونیکی TPM (مثلاً چرخ زاپاس) نصب شده باشد. موضوع را با یک مرکز خدمات مجاز یا دیگر مراکز خدمات واجد شرایط و یا تعمیرگاه در میان بگذارید.
- ◀ اختلال در عملکرد: سیستم را در یک مرکز خدمات مجاز یا تعمیرگاه چک کنید.
- ◀ نقص به علت وجود سیستم‌ها و دستگاه‌هایی با فرکانس همسان: سیستم به محض خروج از میدان امواج، مجدداً فعال خواهد شد.
- ◀ در خصوص تایرها با تاییدیه خاص: سیستم قادر به اتمام فرآیند ریست نیست. مجدداً سیستم را ریست کنید.

سیستم نظارت بر تایر پنچر RPA

اصول

این سیستم، از دست دادن فشار باد تایر را براساس تفاوت‌های سرعت چرخش بین هر کدام از چرخ‌ها در زمان رانندگی نشان می‌دهد.
در صورت از دست رفتن فشار باد در یک تایر، قطر و در نتیجه سرعت چرخش چرخ تغییر می‌کند. این موضوع به عنوان پنچری یک تایر تشخیص و گزارش داده خواهد شد.
سیستم، فشار باد واقعی در تایرها را اندازه‌گیری نمی‌کند.

الزامات عملکردی

سیستم باید زمانی راه‌اندازی شده باشد که فشار باد تایر، تنظیم باشد، در غیر اینصورت نمی‌توان به هشدار سیستم اعتماد کرد. پس از هربار اصلاح فشار باد تایر و پس از هربار تغییر تایر یا چرخ، سیستم را راه‌اندازی نمایید.

نمایشگر وضعیت

صرف‌نظر از فعال یا غیر فعال بودن سیستم، می‌توان وضعیت کنونی نظارت بر تایر پنچر را نمایش داد.

از طریق iDrive:

۱. "My Vehicle"
۲. "Vehicle status"
۳. "Flat Tire Monitor" (🚗)

وضعیت نمایش داده می‌شود.

راه‌اندازی

هنگام راه‌اندازی اولیه، فشار باد تایرها که قبلاً تعیین شده است، به عنوان مقادیر مرجع در نظر گرفته می‌شود تا یک تایر پنچر را تشخیص بدهد. راه‌اندازی با تایید فشارهای باد تایر آغاز می‌شود.

هنگام رانندگی با زنجیر چرخ، سیستم را راه‌اندازی نکنید.

از طریق iDrive:

۱. "My Vehicle"
۲. "Vehicle status"
۳. "Flat Tire Monitor"

۴. حالت آماده به حرکت را روشن کنید اما حرکت نکنید.
 ۵. راه‌اندازی را آغاز کنید: "Perform reset"
 ۶. رانندگی کنید.
- راه‌اندازی هنگام رانندگی تکمیل می‌شود و این امکان وجود دارد که در هر زمانی متوقف شود. هنگام از سرگیری رانندگی، راه‌اندازی نیز خودکار ادامه می‌یابد.
- ◀ هنگامی که سیستم راه‌اندازی نشده باشد.
 - ◀ هنگام رانندگی در یک جاده برفی یا لغزنده.
 - ◀ سبک رانندگی پویا: هرزگردی چرخ‌های محرک خودرو به دلیل شتاب جانبی بالا (دریفتینگ).
 - ◀ هنگام رانندگی با زنجیر چرخ.

نشانه یک تایر پنچر

چراغ زرد هشدار روشن می‌شود. یک پیام  Check Control نمایش داده می‌شود.

در این شرایط با یک تایر پنچر است یا باد زیادی از دست داده است.

۱. سرعت خود را کاهش داده و با احتیاط توقف کنید.

از ترمز ناگهانی یا مانور دادن خودداری کنید.

۲. بررسی کنید که آیا تایرهای معمولی نصب شده‌اند یا تایرهای Run-flat.

هشدار

یک تایر آسیب دیده با کاهش فشار باد، روی کنترل خودرو از قبیل هدایت خودرو و ترمز کردن تاثیر می‌گذارد. تایرهای Run-flat می‌توانند یک پایداری محدود را حفظ کنند. در این شرایط خطر تصادف وجود دارد. در صورتی که خودروی شما به تایرهای Run-flat مجهز نیستند، به رانندگی ادامه ندهید. اطلاعات تایرهای Run-flat و ادامه رانندگی با این تایرها را مطالعه کنید. ▶

تایرهای Run-flat (به صفحه ۲۹۱ مراجعه کنید) یک نماد دایره‌ای دارد که حروف RSC را دربر می‌گیرد و روی جداره تایر حک شده است.

فشار باد کم تایر ممکن است سیستم کنترل دینامیکی پایداری خودرو DSC را فعال کند.

محدودیت‌های سیستم

از دست دادن فشار معمول باد تایر، در هر چهار تایر تشخیص داده نخواهد شد. بنابراین، فشار باد تایر را مرتب چک کنید. آسیب ناگهانی و جدی به تایر ناشی از شرایط بیرونی را نمی‌توان از قبل تشخیص داد.

اقدامات لازم در صورت پنچر شدن تایر

تایرهای معمولی

۱. تایر آسیب دیده را شناسایی کنید.

این کار را با بررسی فشار باد در هر چهار تایر انجام دهید. می‌توان برای این منظور از گیج فشار کیت پنچرگیری استفاده کرد.

چنانچه فشار باد تایر در هر چهار چرخ درست نشان داده شود، این امکان وجود دارد که سیستم نظارت بر تایر پنچر، راه‌اندازی نشده باشد. در این صورت، سیستم را راه‌اندازی کنید.

در صورتی که شناسایی تایر پنچر امکان پذیر نباشد، لطفاً با مراکز خدمات مجاز یا دیگر مراکز خدمات واجد شرایط یا تعمیرگاه‌ها تماس بگیرید.

۲. یک تایر پنچر را با استفاده از کیت پنچرگیری تعمیر و یا آن را تعویض نمایید.

تایرهای Run-flat

نکات ایمنی

هشدار

یک تایر آسیب دیده با کاهش فشار باد، روی کنترل خودرو از قبیل هدایت خودرو و ترمز کردن تاثیر می‌گذارد. تایرهای Run-flat می‌توانند یک پایداری محدود را حفظ کنند. در این شرایط خطر تصادف وجود دارد. شما می‌توانید با یک تایر آسیب دیده با سرعت ۸۰ کیلومتر بر ساعت به رانندگی ادامه دهید. ▶

هشدار

با رانندگی کردن از روی موانع مانند جداول یا دست اندازها و غیره پرهیز کنید.

ادامه رانندگی با یک تایر پنجر می‌تواند مشکلاتی را به همراه داشته باشد. هنگامی که با یک تایر پنجر حرکت می‌کنید، از سرعت ۶۰ کیلومتر بر ساعت تجاوز نکنید. در صورت مشکل در حرکت و انحراف به چپ و راست، سریعاً ترمز کرده و با احتیاط فرمان را کنترل کنید. ►

خرابی نهایی تایر

ارتعاشات یا صداها بلند در هنگام رانندگی می‌تواند حاکی از خرابی نهایی یک تایر باشد. سرعت خود را کاهش داده و توقف کنید؛ در غیر این صورت، قطعات تایر ممکن است جدا شوند و منجر به تصادف خواهد شد.

به رانندگی ادامه ندهید. با مراکز مجاز خدمات رسانی BMW یا دیگر مراکز واجد شرایط یا تعمیرگاه‌ها تماس بگیرید.

حداکثر سرعت

شما می‌توانید با یک تایر آسیب دیده با سرعت ۸۰ کیلومتر بر ساعت به رانندگی ادامه دهید.

ادامه رانندگی با یک تایر پنجر

در صورت ادامه رانندگی با یک تایر پنجر به نکات زیر توجه کنید:

۱. از ترمز ناگهانی یا مانور دادن با فرمان پرهیز کنید.
 ۲. از سرعت ۸۰ کیلومتر بر ساعت تجاوز نکنید.
 ۳. در اولین فرصت، فشار باد در هر چهار تایر را بررسی کنید.
- اگر فشار باد در هر چهار تایر، کافی نشان داده شود، این امکان وجود دارد که سیستم نظارت بر تایر پنجر، راه‌اندازی نشده باشد. در این صورت، سیستم را راه‌اندازی کنید.

تعویض چرخ

اطلاعات کلی

برای تایرهایی که خصوصیات کارکرد در شرایط اضطراری را دارند یا هنگام استفاده از منابع درزگیر، تعویض تایر برای جلوگیری از پایین آمدن فشار باد هنگام پنجر شدن الزامی نیست. در صورت نیاز، ابزار و تجهیزات مورد نیاز برای تعویض تایر به عنوان لوازم جانبی، از نمایندگی‌های مجاز BMW یا مراکز واجد شرایط و تعمیرگاه‌های مجاز قابل تهیه هستند.

مسافت مقذور برای رانندگی در صورت از دست دادن

کامل فشار باد تایر

در صورت از دست دادن کامل فشار باد تایر، مسافت مقذور برای رانندگی، به حجم بار، سبک رانندگی و شرایط جاده بستگی دارد. مقدار مسافت رانندگی می‌تواند بسته به نحوه رانندگی کاهش یا افزایش یابد. یک خودرو با بار متوسط می‌تواند تقریباً مسافت ۸۰ کیلومتر را طی کند.

توصیه‌های ایمنی

هشدار

چک ارائه شده از سوی تولید کننده برای مواردی تعبیه شده است که تایر پنجر شده و نیاز به تعویض دارد. استفاده مداوم و خارج از حیطه تخصصی از چک، از قبیل تعویض تایر زمستانی و تابستانی، توصیه نمی‌شود. استفاده مداوم از چک می‌تواند منجر به گیر کردن و آسیب دیدن آن شود. احتمال بروز صدمات جدی وجود دارد. از چک تنها در موارد اضطراری استفاده کنید و صرفاً برای تعویض تایر پنجر از آن کمک بگیرید. ►

هشدار

روی سطوح نرم و لغزنده، برای مثال، برفی، یخ بندان، سرامیک یا سطوح مشابه، احتمال سر خوردن چک وجود دارد. احتمال بروز صدمات جانی و مالی وجود دارد. تا جای ممکن

شرایط رانندگی با یک تایر پنجر

هنگام سفر با یک تایر آسیب دیده، خودرو واکنش‌های متفاوتی خواهد داشت. مثلاً پایداری حرکت در بین خطوط، هنگام ترمز کاهش می‌یابد، و خط ترمز طولانی‌تر شده و حتی بر روی ویژگی‌های فرمان نیز تاثیر خواهد داشت. سبک رانندگی خود را مطابق با این شرایط تنظیم کنید. از مانورهای ناگهانی

بر روی سطح صاف



مانع چرخ یا سایر اشیاء محکم و مناسب را در جلو و عقب تایر مخالف تائیری که قصد تعویضش را دارید قرار دهید.

سرپایینی با شیب کم

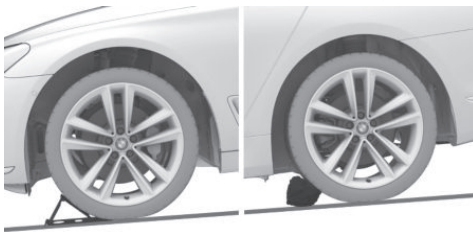

در صورتی که باید تایر را روی سرپایینی با شیب کم عوض کنید، مانع چرخ یا سایر اشیاء مناسب را در زیر تایر چرخ‌های محور جلو و محور عقب، در جهت مخالف شیب قرار دهید.

عملیات تعویض تایر را روی سطح مسطح، محکم و غیر لغزنده انجام دهید. ▶

هشدار



جک تنها برای بالا بردن خودرو برای مدت کوتاهی تعبیه شده است. حتی اگر تمامی تدابیر ایمنی را رعایت کرده باشید، باز هم این احتمال وجود دارد که به خاطر لغزش، جک خودرو پایین بیفتد. خطر بروز صدمات جانی و مالی وجود دارد. اگر خودرو را با جک بالا برده‌اید، از دراز کشیدن زیر وسیله نقلیه جداً خودداری کرده و موتور را نیز روشن نکنید. ▶

هشدار



جک تعبیه شده تنها برای بالا بردن خودرو در محل‌های مشخص شده مناسب است. خودروهای دیگر و سایر اشیاء را با جک بلند نکنید. ▶

هشدار



اگر جک به درستی در محل مناسب برای جک زدن قرار نگرفته است، احتمال وارد شدن آسیب به بدنه خودرو هنگام بالا بردن جک وجود دارد؛ همچنین احتمال دارد جک لیز بخورد. خطر بروز صدمات جانی و مالی وجود دارد. در هنگام بالا بردن جک اطمینان حاصل کنید که جک به درستی در محل اتصال آن که در مجاورت چرخ است، قرار دارد. ▶

هشدار



در صورتی که خودرو با کمک جک بالا برده شده باشد احتمال دارد در قبال وارد شدن نیرو از سمت‌های دیگر پایین بیفتد. خطر بروز صدمات جانی و مالی وجود دارد. اگر خودرو بالا برده شده است، نیروی دیگری به آن وارد نکنید و خودرو را با حرکات آنی هل ندهید. چرخ‌های گیر کرده را با کمک مرکز خدمات رسانی BMW یا سایر مراکز واجد شرایط یا سایر تعمیرگاه‌های مجاز، آزاد کنید. ▶

محافظت از خودرو در مقابل حرکت خود به خود

اطلاعات کلی

تولید کننده خودرو توصیه می‌کند هنگام تعویض تایر، خودرو باید در مقابل احتمال حرکت خود به خود محافظت شود.

پیچ‌های ضد سرقت چرخ

- در غیر این صورت، به خاطر ارتفاع محدود، جک به ظرفیت تحمل بار را نخواهد داشت.
- با اضافه کردن اشیاء مناسب، از لغزیدن خودرو جلوگیری کنید.
- با چرخاندن نیم دور آچار، پیچ‌های چرخ را شل کنید.

مرور

آداپتور پیچ‌های ضد سرقت تایر را می‌توانید در جعبه ابزار خودرو یا قسمت جانبی جعبه ابزار پیدا کنید.

محل‌های قرار دادن جک

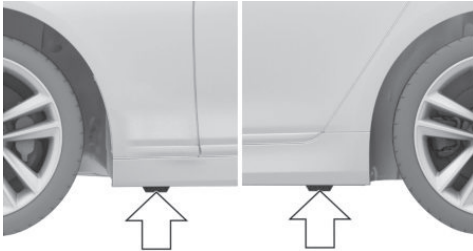

محل‌های مناسب جک در تصویر مشخص شده‌اند.

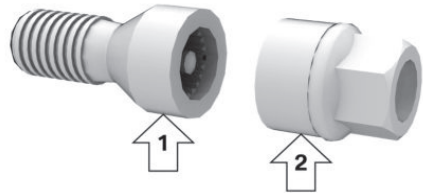

- 1 - فلش ۱ - پیچ چرخ.
- 2 - فلش ۲ - آداپتور.

جدا کردن

۱. آداپتور را روی پیچ چرخ قرار دهید.
 ۲. مهره را باز کنید.
- پس از اتصال دوباره پیچ چرخ، آداپتور را جدا کنید.

آماده سازی خودرو

- خودرو را روی سطح صاف و غیر لغزنده پارک کنید و تا جای ممکن از ترافیک دور باشید.
- چراغ‌های هشدار را روشن کنید.
- ترمز دستی را بکشید.
- خودرو را در دنده بگذارید یا اهرم سردنده را در موقعیت P قرار دهید.
- در اولین فرصتی که ترافیک اجازه دهد تمامی سرنشینان را از خودرو خارج کنید و در محلی دور از مناطق حادثه خیز مستقر کنید. چنین مکان‌هایی می‌تواند آن سوی گاردریل باشد.
- بسته به تجهیزاتی که در اختیار دارید، ابزار لازم و تایر یدک را از خودرو خارج کنید.
- در صورت امکان مثلث اعلام هشدار را در فاصله مناسب قرار داده و چراغ‌های خطر را نیز روشن کنید.
- هیچ قطعه چوب یا اشیاء مشابهی را زیر جک قرار ندهید،

بالا بردن خودرو



هشدار

احتمال دارد انگشتان یا دستان هنگام بالا بردن جک گیر کند. خطر بروز صدمات جدی وجود دارد. هنگام استفاده از جک، دست‌هایتان را در محل‌های توصیه شده نگه دارید، و موقعیت آن دست را عوض نکنید. ►

۱. از یک دست برای نگه داشتن، فلش ۱، و از دست دیگر برای گرفتن اهرم بالا، فلش ۲، استفاده کنید.

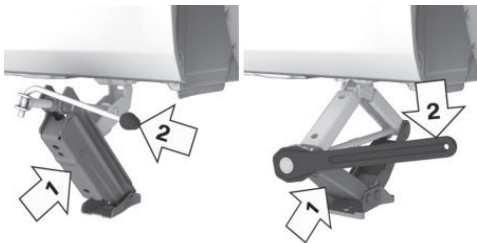

۲. جک را به سمت شیء مستطیل شکل منطقه تعیین شده، نزدیک به چرخ‌ی که قصد تعویض‌اش را دارید، هدایت کنید.

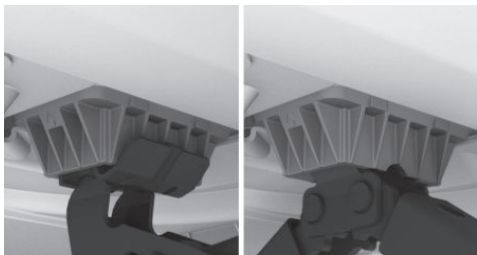

۳. اهرم را در جهت ساعت بچرخانید تا جک را بالا ببرد.



۴. به محض اینکه جک زیر بار خودرو رفته و محکم شد، دستان را از رویش بردارید و با استفاده از دست دیگر و اهرم، به بالا بردن خودرو ادامه دهید.

۵. اطمینان حاصل کنید که پایه جک به صورت عمودی بالا می‌رود.



۶. اطمینان حاصل کنید که جک، به صورت عمود و با زاویه صحیح نسبت به محل اتصال تعیین شده برای جک زدن، بالا برود.

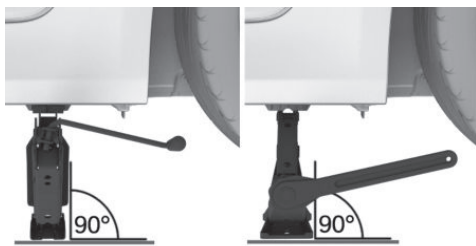

۷. زمانی به بالا بردن جک ادامه دهید که کف جک کامل بر روی زمین قرار گرفته باشد و تایر به میزان ۳ سانتیمتر از زمین جدا شده باشد.

نصب چرخ

تنها یک تایر یدکی برای شرایط اضطراری تعبیه شده است.

۱. پیچ چرخ را باز کرده و تایر را جدا کنید.

۲. چرخ جدید و یا چرخ یدکی را در جای خود قرار داده و حداقل دو پیچ چرخ را به صورت ضربدری و با کمک انگشتان خود ببندید.

اگر از رینگ‌های فابریک خودرو استفاده نمی‌کنید، از پیچ‌های چرخ‌ی که متعلق به خود رینگ می‌باشد استفاده کنید.

۳. پیچ‌های باقیمانده را با انگشت محکم کنید. سپس، تمامی

دارد. با احتیاط رانندگی کرده و مطمئن شوید سرعت‌تان از ۸۰ کیلومتر بر ساعت تجاوز نمی‌کند. ▶

مرور

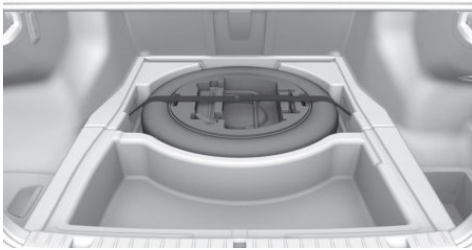

چرخ اضطراری و ابزار آلات در کف صندوق عقب تعبیه شده‌اند.

جدا کردن چرخ اضطراری

۱. برای این منظور، کف صندوق عقب را به سمت بالا کشیده و کنار بگذارید.

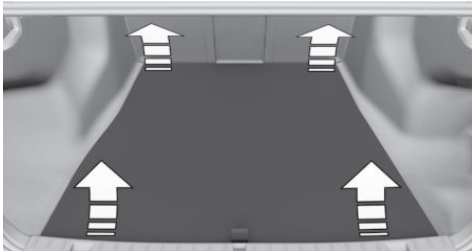

۲. بندها را باز کنید.
۳. نگاه‌دارنده ابزار را آزاد کنید.

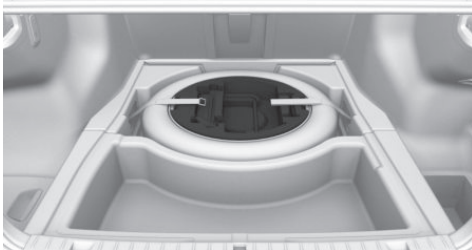

۴. چرخ اضطراری را از بست نگاه‌دارنده خارج کنید. هیچ کابوری را در طول این کار کنار نزنید.

- پیچ را ضربدری محکم کنید.
- ۴. اهرم روی جک را در مسیر پاد ساعتگرد بچرخانید تا جک پایین بیاید.
- ۵. جک را جدا کنید.

پس از تعویض تایر

- ۱. پیچ‌های چرخ را ضربدری به کمک ابزار، محکم کنید. گشتاور محکم کردن مهره‌ها در حدود 140 Nm است.
- ۲. تایر معیوب را در صندوق عقب جای دهید. به خاطر اندازه، تایر معیوب را نمی‌توان در قسمت زیرین صندوق عقب جای داد.
- ۳. فشار باد تایر را در اولین فرصت بررسی کرده و در صورت نیاز تصحیح کنید.
- ۴. سیستم نظارت بر تایر پنچر را از نو راه اندازی کنید. سیستم نظارت بر فشار تایر را ریست کنید.
- ۵. با استفاده از یک ترک‌متر کالیبره شده، میزان محکم بودن پیچ‌های چرخ را چک کنید.
- ۶. به سمت نزدیکترین نمایندگی خدمات BMW یا دیگر مراکز واجد شرایط یا سایر تعمیرگاه‌های مجاز برانید و تایر معیوب را تعمیر یا تعویض کنید.

چرخ اضطراری: برای استفاده در استرالیا و نیوزیلند مناسب نیست

اطلاعات کلی

در صورتی که تایرتان پنچر شد، می‌توانید از چرخ اضطراری به جای تایر معیوب استفاده کنید. چرخ اضطراری برای استفاده موقت و به عنوان جایگزین مناسب است.

نکات ایمنی

هشدار



چرخ اضطراری ابعاد ویژه‌ای دارد. وقتی با چرخ اضطراری رانندگی می‌کنید، شرایط می‌تواند در سرعت‌های بالا تغییر کند، برای مثال، ثبات هنگام ترمز گرفتن، افزایش خط ترمز و رفتار خودسرانه فرمان. خطر حوادث رانندگی وجود

در حین تعویض چرخ، ابزار نگهدارنده را داخل گیره نگهدارنده کرده و بندهای نگهدارنده را نیز محکم کنید.

محفظه موتور

تجهیزات خودرو

با ورژن خاص کشور موجود نیست، تشریح می‌کند. این موضوع برای کارکردها و سیستم‌های مربوط به ایمنی نیز اعمال می‌شود. قوانین و مقررات مربوطه را در هنگام استفاده از کارکردها و سیستم‌های متناظر رعایت نمایید.

این فصل همه تجهیزات استاندارد، ملی و خاص را که با این سری ارائه می‌شود، تشریح می‌کند. بنابراین تجهیزاتی که در خودروی شما برای مثال به دلیل تجهیزات خاص انتخاب شده

راهنمای سریع برای محفظه موتور

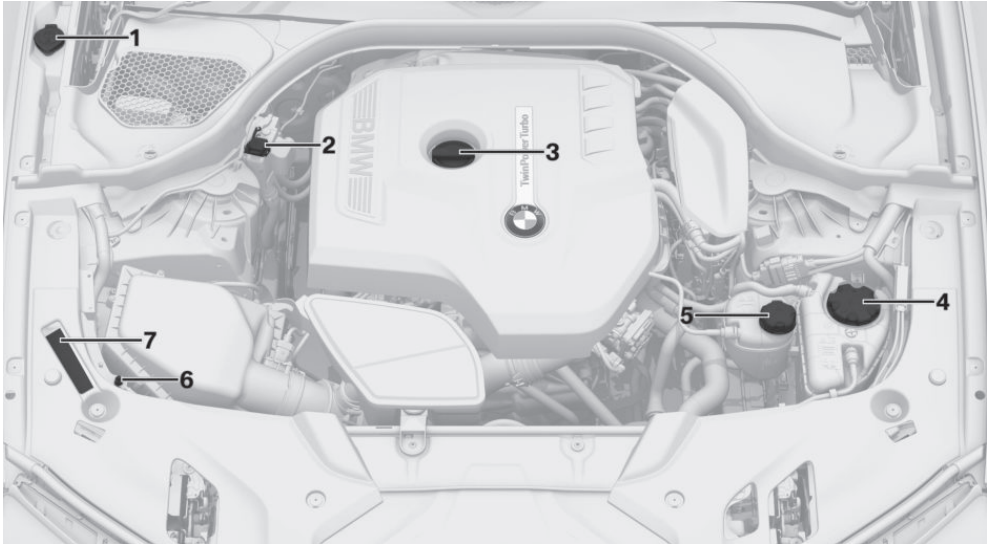

- | | | | |
|---|---|---|---|
| ۱ | محفظه مایع شوینده | ۵ | فقط موتور بنزینی: محفظه اضافه مایع خنک کننده |
| ۲ | پایانه مثبت باتری برای باتری به باتری کردن یا اتصال شارژر | ۶ | پایانه منفی باتری برای باتری به باتری کردن یا اتصال شارژر |
| ۳ | ورودی روغن | ۷ | شماره شناسایی خودرو |
| ۴ | محفظه مایع خنک کننده موتور | | |

در موتور

تیغه‌های آن در حالت خوابیده روی شیشه جلوی خودرو قرار گرفته است. ▶

نکات ایمنی

هشدار 

انجام تعمیرات نادرست روی قطعات داخل محفظه موتور خودرو می‌تواند قطعات موتور را خراب کرده و منجر به ایجاد خطر و آسیب برای خودرو شود. در این صورت احتمال تصادف و آسیب رسیدن به خودرو وجود دارد. خودرو را برای کار در زیر در موتور به مراکز خدمات رسانی مجاز یا تعمیرگاه‌های مجاز ببرید. ▶

هشدار 

قطعات موتور با قطعات متحرک خودرو مطابقت دارد. هنگامی که موتور خاموش است، برخی از اجزای داخل محفظه موتور امکان حرکت دارند به عنوان مثال فن خنک کننده. در این صورت احتمال آسیب وجود دارد. به قطعات متحرک موتور نزدیک نشوید. لباس‌ها و موهای خود را از قطعات متحرک دور نگه دارید. ▶

هشدار 

داخل در موتور خودرو، قطعات برجسته‌ای مانند قلاب وجود دارد که ممکن است منجر به بروز حادثه شود. در صورتی که در موتور خودرو باز است، به قطعات برجسته و بیرون زده توجه کنید و مطمئن شوید فضای اطراف آنها خالی است. ▶

هشدار 

در صورتی که در موتور به صورت غلط بسته شده باشد، ممکن است هنگام رانندگی باز شود و دید راننده را محدود کند در این صورت خطر تصادف وجود دارد. فوراً خودرو را متوقف کرده و در موتور را به درستی ببندید. ▶

هشدار 

هنگام باز و بسته کردن در موتور، اطمینان حاصل کنید که فضای حرکت در، آزاد است. در غیر این صورت قطعات بدنه ممکن است آسیب ببینند. ▶

احتیاط 

هنگام باز شدن در موتور، در صورتی که برف پاک کن به سمت جلو خم شده باشد، ممکن است صدمه ببیند. در این صورت احتمال آسیب رسیدن به خودرو وجود دارد. بنابراین قبل از باز کردن در موتور، مطمئن شوید که برف پاک کن و

باز کردن در موتور

۱. اهرم را بکشید، فلش شماره ۱. قفل در موتور باز می‌شود.



۲. پس از این که اهرم رها شد، دوباره اهرم را بکشید. فلش شماره ۲. در موتور می‌تواند باز شود.
۳. مراقب قطعات برجسته در داخل در موتور باشید.

بستن در موتور



اجازه دهید در موتور از فاصله حدود ۴۰ سانتی متری به پایین بیفتند. در موتور را به سمت پایین فشار دهید تا کاملاً بسته شود. در موتور باید در هر دو طرف جا بیفتد.

روغن موتور

تجهیزات خودرو

این فصل همهٔ تجهیزات استاندارد، ملی و خاص را که با این سری ارائه می‌شود، تشریح می‌کند. بنابراین تجهیزات خاصی که در خودروی شما برای مثال به دلیل تجهیزات خاص انتخاب شده یا وزن خاص کشور موجود نیست، تشریح می‌کند. این موضوع برای کارکردها و سیستم‌های مربوط به ایمنی نیز اعمال می‌شود. قوانین و مقررات مربوطه را در هنگام استفاده از کارکردها و سیستم‌های متناظر رعایت نمایید.

اطلاعات کلی

مصرف روغن موتور

مصرف روغن موتور به نحوهٔ رانندگی و شرایط جاده بستگی دارد.

بنابراین در هر بار سوخت‌گیری، سطح روغن موتور را چک کنید.

در شرایط زیر، مصرف روغن موتور می‌تواند افزایش یابد:

- < روش رانندگی SPORT.
- < هنگام کارکردن موتور.
- < زمان درجا کار کردن موتور.
- < در صورت استفاده از روغن موتورهایی که تایید شده نیستند.

اندازه‌گیری الکترونیکی سطح روغن موتور

خودرو مجهز به سیستم اندازه‌گیری الکترونیکی سطح روغن است.

سیستم اندازه‌گیری روغن دو روش اصلی برای نمایش نتیجه دارد:

- < نمایش وضعیت.
- < اندازه‌گیری دقیق.

اندازه‌گیری الکترونیکی سطح روغن موتور

نمایش وضعیت

اصول

هنگام رانندگی، سطح روغن موتور به صورت الکترونیکی چک شده و روی صفحه نمایش نشان داده می‌شود.

در صورتی که سطح روغن موتور خودرو به حداقل میزان مجاز برسد، یک پیام Check Control نمایش داده می‌شود.

الزامات عملکردی

مقادیر اندازه‌گیری شده را پس از حدود ۳۰ دقیقه رانندگی تشخیص می‌دهد و قابل دسترسی خواهد بود. در حین سفرهای کوتاه‌تر، وضعیت روغن موتور سفر قبلی که به اندازه کافی طولانی بوده نمایش داده می‌شود.

در صورتی که سفرهای مکرر و کوتاه دارید، از روش اندازه‌گیری دقیق استفاده کنید.

نشان دادن سطح روغن موتور

از طریق iDrive:

۱. گزینه "My Vehicle" را انتخاب کنید.
۲. گزینه "Vehicle status" را انتخاب کنید.
۳.  گزینه "Engine oil level" را انتخاب کنید.
۴. سطح روغن موتور نمایش داده می‌شود.

پیام‌های نشانگر سطح روغن موتور



احتیاط

سطح پایین روغن به موتور خودرو آسیب می‌رساند. در این صورت احتمال آسیب دیدن خودرو وجود دارد. در اولین فرصت روغن موتور را اضافه کنید. ►



احتیاط

در صورتی که سطح روغن موتور خیلی زیاد باشد، به موتور و یا مبدل کاتالیزوری آسیب وارد می‌شود. در این صورت

نمایش روی صفحه نمایش

در اندازه گیری دقیق، سطح روغن موتور در حالت ایستا چک می‌شود و روی یک درجه نشان داده می‌شود. در موتور بنزینی:

چنانچه سطح روغن موتور در حالت کمینه باشد، یک پیام **Check Control** نمایش داده می‌شود. هنگام اندازه گیری در حین درجا کار کردن موتور، ممکن است دور موتور کمی افزایش یابد.

اضافه کردن روغن موتور

اطلاعات کلی

از اضافه کردن روغن موتور بپرهیزید مگر اینکه پیامی روی صفحه آمپر نشان داده شود. مقدار روغنی که می‌بایست اضافه گردد در پیامی که بر روی صفحه آمپر نمایش داده می‌شود ذکر شده است. هنگام اضافه کردن روغن، خودرو در حالت پارک و حالت بیکار فعال باشد. روغن موتور را بیش از حد اضافه نکنید.

نکات ایمنی



هشدار
موادی مانند روغن، گریس، سرد کننده‌ها، حامل‌های انرژی و غیره می‌توانند حاوی ترکیبات خطرناکی باشند در این صورت احتمال آسیب رسیدن به افراد وجود دارد. دستورالعمل‌های روی جعبه‌ها را به دقت مطالعه کنید. از تماس پوست، چشم و لباس با این مواد خودداری کنید. این مواد را در جعبه‌های دیگر نریزید و آنها را دور از دسترس کودکان نگه دارید. ▶



احتیاط
کم بودن روغن به موتور خودرو آسیب می‌رساند. در این صورت احتمال آسیب رسیدن به خودرو وجود دارد. تا پیش از پیمایش مسافت ۲۰۰ کیلومتری، روغن موتور را اضافه کنید. ▶

احتمال آسیب دیدن خودرو وجود دارد. بنابراین از اضافه کردن بیش از حد روغن موتور نیز خودداری کنید.

در صورت نیاز روغن موتور اضافه را در یکی از مراکز خدمات رسانی **BMW** یا مراکز معتبر دیگر یا تعمیرگاه‌ها خارج کنید. ▶

براساس سطح روغن موتور، پیام‌های متفاوتی روی صفحه نمایش، نشان داده می‌شوند. به این پیام‌ها توجه کنید.

چنانچه سطح روغن موتور خیلی پایین باشد، در طول ۲۰۰ کیلومتر آینده، روغن موتور اضافه کنید، به صفحه ۳۱۳ مراجعه کنید.

مطمئن شوید که بیش از حد روغن موتور اضافه نشده باشد.

اندازه گیری دقیق

اطلاعات کلی

اندازه گیری دقیق فقط برای بعضی موتورها امکان پذیر است.

- < خودرو روی سطح صاف قرار داشته باشد.
- < گیربکس دستی: اهرم سردنده بر روی خلاص باشد. پدال کلاچ و پدال گاز فشرده نشوند.
- < گیربکس استهترونیک: اهرم سردنده روی **N** یا **P** باشد و پدال گاز نیز فشار داده نشده باشد.
- < موتور خودرو روشن و در دمای کاری خود باشد.

انجام یک اندازه گیری دقیق

از طریق **iDrive**:

۱. گزینه **"My vehicle"** را انتخاب کنید.
 ۲. گزینه **"Vehicle status"** را انتخاب کنید.
 ۳.  گزینه **"Engine oil level"** را انتخاب کنید.
 ۴. گزینه **"Measure engine oil level"** را انتخاب کنید.
 ۵. گزینه **"Start measurement"** را انتخاب کنید.
- سطح روغن موتور با یک معیار و درجه، اندازه گیری شده و نمایش داده می‌شود.
- زمان: حدود ۱ دقیقه.

احتیاط

مقدار زیاد روغن موتور، به موتور یا مبدل کاتالیزوری آسیب وارد می‌کند. در این صورت احتمال آسیب رسیدن به خودرو وجود دارد. بنابراین از اضافه کردن بیش از حد روغن موتور خودداری کنید. در صورت نیاز روغن موتور اضافه را در یکی از مراکز خدمات رسانی BMW یا مراکز معتبر دیگر یا تعمیرگاه‌ها خارج کنید. ▶

مورد

ورودی روغن در محفظه موتور قرار دارد. به صفحه ۳۱۰ مراجعه کنید.

نکات ایمنی

احتیاط

افزودنی‌های روغن می‌تواند به موتور آسیب برساند. در این صورت احتمال آسیب رسیدن به خودرو وجود دارد. از این افزودنی‌ها استفاده نکنید. ▶

احتیاط

استفاده از روغن‌های موتور نامناسب می‌تواند باعث اختلال در عملکرد کارکردهای موتور شود یا به آن صدمه بزند. در این صورت احتمال آسیب رسیدن به خودرو وجود دارد. هنگام انتخاب روغن موتور مطمئن شوید که روغن موتور مورد نظر از خواص مناسب برخوردار است. ▶

اضافه کردن روغن موتور

۱. در موتور را باز کنید. به صفحه ۳۱۱ مراجعه کنید.
۲. درپوش را پاد ساعت گرد بچرخانید.



۳. روغن موتور اضافه کنید.

انواع روغن موتورهای مناسب

اطلاعات بیشتر درباره روغن موتورهای مناسب و خواص و ویسکوزیتهی آنها را می‌توانید از مراکز خدمات رسانی معتبر BMW یا مراکز واجد شرایط دیگر یا تعمیرگاه‌های مجاز بدست آورید.

روغن موتورهای جایگزین

در صورتی که روغن موتور مناسب برای استفاده در دسترس نباشد، تا یک لیتر از یک روغن موتور با رده بندی زیر می‌توانید اضافه کنید:

موتور بنزینی

ACEA A3/B4

رده‌های ویسکوزیتهی (چسبناکی)

هنگام انتخاب روغن موتور مطمئن شوید روغن موتور به یکی از رده‌های ویسکوزیتهی زیر تعلق دارد:

SAE 0W-40, SAE 0W-30, SAE 5W-40,

SAE 5W-30, SAE 0W-20, SAE 5W-20.

درجه‌های ویسکوزیتهی 0W-20 و 5W-20 تنها برای موتورهای خاصی مناسب هستند.

اطلاعات بیشتر درباره روغن موتورهای مناسب و خواص و ویسکوزیتهی آنها را می‌توانید از مراکز خدمات رسانی معتبر BMW یا مراکز واجد شرایط دیگر یا تعمیرگاه‌های مجاز بدست آورید.

انواع روغن موتورهایی که می‌تواند اضافه شود

اطلاعات کلی

کیفیت روغن موتور، در طول عمر موتور نقش حیاتی دارد. برخی از انواع روغن موتور در بعضی کشورها موجود نیست.

تعویض روغن موتور

احتیاط



در صورتی که روغن موتور در زمان مقرر تعویض نشود، می‌تواند باعث افزایش استهلاک موتور شود و به موتور آسیب برساند. در این صورت احتمال آسیب رسیدن به خودرو وجود دارد. در زمان‌های تعیین شده، سرویس‌های لازم را انجام دهید. ►

شرکت تولید کننده خودرو به شما توصیه می‌کند تعویض روغن موتور خودرو را در یکی از مراکز خدمات رسانی BMW یا مراکز خدمات رسانی معتبر یا تعمیرگاه‌ها انجام دهید.

مایع خنک کننده

تجهیزات خودرو

این فصل همهٔ تجهیزات استاندارد، ملی و خاص را که با این سری ارائه می‌شود، تشریح می‌کند. بنابراین تجهیزاتاتی که در خودروی شما برای مثال به دلیل تجهیزات خاص انتخاب شده یا ورژن خاص کشور موجود نیست، تشریح می‌کند. این موضوع برای کارکردها و سیستم‌های مربوط به ایمنی نیز اعمال می‌شود. قوانین و مقررات مربوطه را در هنگام استفاده از کارکردها و سیستم‌های متناظر رعایت نمایید.

اطلاعات کلی

مایع‌های خنک کننده از آب و مواد افزودنی تشکیل شده است. همهٔ افزودنی‌های تجاری برای خودروی شما مناسب نیستند. شما می‌توانید اطلاعات بیشتر دربارهٔ این افزودنی‌ها را از یکی از مراکز خدمات رسانی BMW یا مراکز خدمات رسانی معتبر یا تعمیرگاه‌ها بدست آورید.

نکات ایمنی

هشدار

هنگامی که موتور خودرو داغ باشد و سیستم خنک کننده باز شود، مایع خنک کننده ممکن است بیرون بریزد و باعث سوختگی شود. در این صورت، احتمال جراحات وجود دارد. بنابراین سیستم خنک کننده را تنها هنگامی که موتور سرد شده است، باز کنید. ▶

هشدار

افزودنی‌ها خطرناک هستند و این افزودنی‌ها می‌توانند به موتور آسیب برسانند. در این حالت امکان آسیب رسیدن به خودرو وجود دارد. از تماس دست، چشم یا لباس خود با این افزودنی‌ها خودداری کنید. این افزودنی‌ها را نخورید و از افزودنی‌های مجاز استفاده کنید. ▶

میزان مایع خنک کننده

اطلاعات کلی

خودروهای بنزین سوز، دو جریان چرخش خنک کننده دارند. همیشه میزان هر دو خنک کننده را در محفظهٔ آنها چک کنید و در صورت نیاز آنها را پر کنید. سطح خنک کننده، به کمک نشانه‌های حداقل و حداکثر تشخیص داده می‌شود. وابسته به نوع محفظهٔ مایع خنک کننده، نشانه‌های حداقل و حداکثر، در جاهای مختلف درج شده‌اند.

وابسته به نوع موتور، مخزن خنک کننده ممکن است سمت راست یا سمت چپ محفظهٔ موتور واقع شده باشد. به صفحهٔ ۳۱۰ رجوع کنید.

چک کردن میزان مایع خنک کننده در گردنه ورودی آن

۱. اجازه دهید تا موتور خنک شود.
۲. سطح مایع خنک کننده باید میان نشانه‌های حداقل و حداکثر قرار گیرد.

نماد	معنی
	حداکثر
	حداقل

چک کردن میزان مایع خنک کننده در گردنه ورودی آن

۱. اجازه دهید موتور سرد شود.
۲. در مخزن خنک کننده را به آرامی در خلاف جهت عقربه‌های ساعت بچرخانید تا شروع به باز شدن کند. سپس اجازه دهید تا فشار خارج شود.

۳. درب مخزن خنک‌کننده را بردارید.
۴. در صورتی که سطح مایع خنک‌کننده بین نشانه‌های حداقل و حداکثر باشد، سطح مایع خنک‌کننده مناسب است.

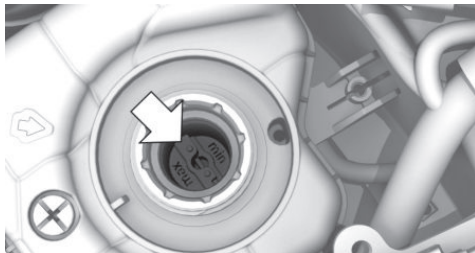

اضافه کردن

۱. اجازه دهید موتور سرد شود.
۲. در مخزن خنک‌کننده را به آرامی در خلاف جهت عقربه‌های ساعت بچرخانید و هنگامی که شروع به باز شدن کرد، اجازه دهید تا فشار خارج شود.
۳. درپوش مخزن خنک‌کننده را باز کنید.
۴. در صورت نیاز، به آرامی مایع را اضافه کنید تا به حد مناسب برسد. بیش از اندازه پر نکنید.
۵. درپوش را سفت کنید.
۶. علت از دست رفتن مایع خنک‌کننده را در اولین فرصت برطرف کنید.

دور انداختن

- هنگام دور ریختن خنک‌کننده یا افزودنی‌های آن، به قوانین حفاظت از محیط زیست توجه کنید.



نگهداری

تجهیزات خودرو

این فصل همهٔ تجهیزات استاندارد، ملی و خاص را که با این سری ارائه می‌شود، تشریح می‌کند. بنابراین تجهیزاتاتی که در خودروی شما برای مثال به دلیل تجهیزات خاص انتخاب شده یا وزن خاص کشور موجود نیست، تشریح می‌کند. این موضوع برای کارکردها و سیستم‌های مربوط به ایمنی نیز اعمال می‌شود. قوانین و مقررات مربوطه را در هنگام استفاده از کارکردها و سیستم‌های متناظر رعایت نمایید.

سیستم نگهداری BMW

سیستم نگهداری BMW اقداماتی که باید در راستای نگهداری مناسب از خودرو انجام شود را نشان می‌دهد و بدین وسیله هم ایمنی خودرو در سفر را تضمین می‌کند و هم باعث می‌شود خودرو بتواند با بهترین ظرفیت و بازده خود، کار کند. درپارهای اوقات، زمان‌ها و برنامه ریزی‌های مربوط به نگهداری ممکن است براساس ویژگی‌های نوع خودرو و کشور مبدأ آن متفاوت باشد. تعویض قطعات، قطعات جانبی، سوخت‌ها، روان‌کننده‌ها و مواد مصرفی به طور جدا بررسی شده‌اند. اطلاعات بیشتر را می‌توانید از یکی از مراکز خدمات رسانی BMW یا مراکز خدمات رسانی معتبر یا تعمیرگاه‌ها دریافت کنید.

خدمات مبتنی بر شرایط CBS

مفهوم

سنسورها و الگوریتم‌های مخصوص به کار رفته در سیستم‌های خودرو شرایط رانندگی شما را در نظر می‌گیرند. بر این اساس، سیستم CBS الزامات مورد نظر برای نگهداری از خودرو را به شما اعلام می‌کند.

سیستم این امکان را برای شما فراهم می‌کند که نحوه و میزان نگهداری را در پروفایل خود هماهنگ کنید.

اطلاعات کلی

اطلاعات با جزئیات، دربارهٔ الزامات سرویس خودرو بر روی صفحهٔ نمایش نشان داده می‌شود. برای اطلاعات بیشتر به صفحهٔ ۱۲۸ مراجعه کنید.

اطلاعات و داده‌های سرویس خودرو در دستگاه

ریموت کنترل

اطلاعات نگهداری خودرو به صورت پیوسته روی دستگاه ریموت کنترل ذخیره می‌شود. مراکز خدمات رسانی می‌توانند این اطلاعات را بخوانند و براساس آن نحوهٔ نگهداری بهینه از خودرو را به شما پیشنهاد دهند.

بنابراین، دستگاه ریموت کنترلی را به مسئول مرکز خدمات رسانی تحویل دهید که اخیراً با آن بیشتر رانندگی کرده‌اید.

دوره‌های توقف

زمان‌های توقف که در آن باتری خودرو قطع بوده است در محاسبات لحاظ نمی‌شود. در این صورت، از مراکز خدمات رسانی BMW یا دیگر مراکز معتبر خدمات رسانی یا تعمیرگاه‌ها بخواهید فرآیندهای نگهداری وابسته به زمان، مانند چک کردن روغن ترمز را به روز رسانی کرده و در صورت نیاز روغن موتور یا میکرو فیلتر/ فیلتر کربن فعال را تعویض کنند.

تاریخچهٔ سرویس

نگهداری و تعمیر

کار تعمیر و رسیدگی به خودرو را به مراکز خدمات رسانی BMW یا دیگر مراکز معتبر خدمات رسانی یا تعمیرگاه‌ها بسپارید.

ورودی‌ها

اطلاعات نگهداری و تعمیر خودرو در قسمت اطلاعات مربوط به خودرو وارد می‌شود. این ورودی‌ها، مانند یک کتابچه و سند برای رسیدگی قاعده مند برای خودرو است. چنانچه یک ورودی در تاریخچهٔ الکترونیکی سرویس خودرو ثبت شود، این بدان

جا بگاه



یک سوکت OBD در سمت راننده برای چک کردن قطعات اساسی تعبیه شده است.

آلاینده‌گی



چراغ هشدار چشمک می‌زند:
موتور خودرو دچار مشکل شده است و ممکن است مبدل کاتالیزوری آسیب ببیند. هر چه سریع‌تر خودرو را چک کنید.

◀ چراغ هشدار روشن می‌شود:

این علامت نشان می‌دهد احتراق ناقص زیادی رخ داده است. خودرو را سریعاً چک کنید.

بازیافت

تولید کننده خودرو پیشنهاد می‌کند که خودرو در انتهای عمر خود، به شرکت عودت داده شود. تعریف این تاریخ انقضاء، در کشورهای مختلف متفاوت است. اطلاعات بیشتر را می‌توانید از مراکز خدمات رسانی BMW یا دیگر مراکز معتبر خدمات رسانی یا تعمیرگاه‌ها بدست آورید.

معناست که این اطلاعات تنها بر روی خود خودرو ثبت نشده، بلکه در سیستم IT مرکزی BMW AG Munich ثبت شده است.

مالک جدید خودرو می‌تواند اطلاعات تاریخچه الکترونیکی سرویس خودرو را هنگام فروش آن بازبینی کند. مراکز خدمات رسانی BMW یا مراکز واجد شرایط می‌توانند اطلاعات وارده در تاریخچه الکترونیکی سرویس خودرو را مشاهده کنند.

اعتراض

مالک خودرو می‌تواند با مرکز خدمات رسانی تماس بگیرد و نسبت به ورودی‌های تاریخچه الکترونیکی سرویس خودرو در زمان مالکیت خود که شامل اطلاعاتی است که برای تولید کننده خودرو ارسال می‌شود، اعتراض کند. در این صورت، هیچ اطلاعاتی در سرور تاریخچه الکترونیکی سرویس ثبت نخواهد شد.

نمایش

ورودی‌های سرویس و رسیدگی، در صفحه نمایش نشان داده می‌شود. به صفحه ۱۲۹ مراجعه کنید.

سوکت عیب یابی خودرو OBD

نکات ایمنی

⚠ احتیاط

استفاده نامناسب از سوکت عیب‌یابی خودرو می‌تواند منجر به ایجاد اختلال در عملکرد خودرو شود. در این صورت احتمال آسیب رسیدن به خودرو وجود دارد. بنابراین، سازنده خودروی جدا پیشنهاد می‌کند دسترسی به سوکت عیب‌یابی تنها در یکی از مراکز خدمات رسانی BMW یا دیگر مراکز معتبر خدمات رسانی یا تعمیرگاه‌ها انجام شود. تنها از سوکت‌های تست شده و ایمن برای سوکت عیب‌یابی استفاده کنید. ▶

تعویض قطعات

تجهیزات خودرو

این فصل همهٔ تجهیزات استاندارد، ملی و خاص را که با این سری ارائه می‌شود، تشریح می‌کند. بنابراین تجهیزاتی که در خودروی شما برای مثال به دلیل تجهیزات خاص انتخاب شده یا ورژن خاص کشور موجود نیست، تشریح می‌کند. این موضوع برای کارکردها و سیستم‌های مربوط به ایمنی نیز اعمال می‌شود. قوانین و مقررات مربوطه را در هنگام استفاده از کارکردها و سیستم‌های متناظر رعایت نمایید.

جعبهٔ ابزار تعبیه شده در خودرو

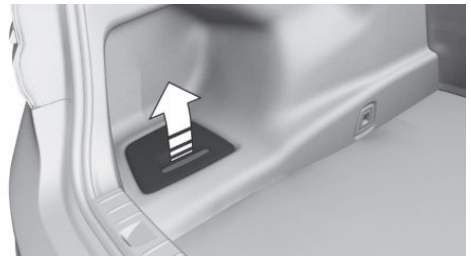

جعبهٔ ابزار در سمت چپ صندوق عقب، تعبیه شده است.

تعویض تیغه‌های برف پاک‌کن

نکات ایمنی

احتیاط

در صورتی که بازوهای برف پاک‌کن در حالتی که تیغه‌های آن نصب نشده باشد، روی شیشه جلوی خودرو سقوط کند، شیشه جلوی خودرو ممکن است آسیب ببیند. در این صورت احتمال آسیب رسیدن به خودرو وجود دارد. هنگام تعویض تیغه‌های برف پاک‌کن، بازوهای آن را در یک مکان فیکس کنید و هنگامی که تیغه‌های برف پاک‌کن نصب نشده است، آنها را به سمت پایین خم نکنید و به حالت معمول آن روی شیشه بازنگردانید. ►

احتیاط

هنگام باز شدن در موتور، در صورتی که برف پاک‌کن به جلو خم شده باشد ممکن است دچار اشکال شود. در این صورت احتمال آسیب رسیدن به خودرو وجود دارد. بنابراین قبل از باز کردن در موتور، مطمئن شوید که برف پاک‌کن و تیغه‌های آن در حالت خوابیده روی شیشهٔ جلوی خودرو قرار گرفته باشد. ►

تعویض تیغه‌های برف پاک‌کن جلو

۱. برای تعویض تیغه‌های برف پاک‌کن، بازوهای برف پاک‌کن را به سمت بالا ببرید. برای اطلاعات بیشتر به صفحهٔ ۱۱۲ مراجعه کنید.
۲. برف پاک‌کن را کامل از روی شیشه جلو بلند کنید.



۳. دکمه را بفشارید، فلش ۱، و تیغهٔ برف پاک‌کن را بیرون بشکید، فلش ۲.

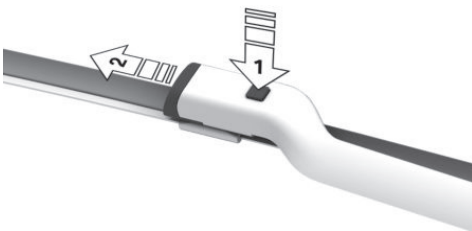

۴. تیغه برف پاک‌کن جدید را، در جهت معکوس بیرون آوردن آن، داخل کنید تا زمانی که در جای خود قفل شود.
۵. برف پاک‌کن‌ها را به سمت پایین برگردانید.

لامپ و چراغ‌ها

اطلاعات کلی

لامپ و چراغ‌ها

چراغ‌ها یکی از جنبه‌های مهم ایمنی در رانندگی هستند. برخی قطعات از LED (Light-emitting diodes) در پشت پوشش خود به عنوان منبع نور بهره می‌برند. این دیوهای نوری جایگزین لیزرهای متداول است و طبق طبقه بندی قانونی در کلاس ۱ دیوهای نوری قرار می‌گیرند. در صورت بروز ایراد، تولید کننده توصیه می‌کند کار تعمیر بر عهده نمایندگان خدمات رسمی تولید کننده یا تعمیرگاه مجاز و تخصصی قرار گیرد. یک جعبه لامپ یدکی از سوی مراکز خدمات رسانی BMW یا دیگر مراکز معتبر خدمات رسانی یا تعمیرگاه‌های مجاز ارائه خواهد شد. توصیه‌های ایمنی را مطالعه کنید، به صفحه ۳۲۱ رجوع شود.

شیشه چراغ‌های جلو

در شرایط آب و هوایی سرد یا مرطوب، امکان دارد سطح خارجی شیشه چراغ‌ها کدر شود. وقتی با چراغ روشن رانندگی می‌کنید، این کدورت شدن پس از مدتی کوتاه برطرف می‌شود. نیازی به جایگزینی شیشه چراغ جلو نیست. در صورتی که پس از روشن شدن چراغ‌ها و پس از مدت نسبتاً طولانی شیشه همچنان کدر و بخار گرفته باقی‌ماند به تعمیرگاه مراجعه کنید تا آنها را چک کنند، مخصوصاً اگر در قسمت داخلی قطرات آب دیده شود.

نکات ایمنی

هشدار 

لامپ‌ها در هنگام استفاده می‌توانند داغ شوند. تماس با لامپ‌ها می‌تواند منجر به سوختگی شدید شود. احتمال بروز صدمات جدی وجود دارد. لامپ‌ها را فقط پس از سرد شدن کامل تعویض کنید. ▶

هشدار 

اگر در هنگام فعال بودن سیستم روشنایی اقدام به دستکاری یا تعویض قطعات کنید، احتمال بروز اتصال و قطعی جریان وجود دارد. خطر بروز صدمات جدی وجود دارد. پیش از اقدام به تعویض لامپ مربوطه و یا کار با سیستم برق، سیستم

نور را خاموش کنید. به اطلاعات تکمیلی ارائه شده از سوی تولید کننده لامپ توجه کنید. ▶

هشدار 

لامپ‌های کثیف طول عمر کمتری دارند. احتمال بروز صدمات جدی وجود دارد. از دست زدن به سطح لامپ نو خودداری کنید. از یک دستمال تمیز استفاده کرده و لامپ را از پایه بگیرید. ▶

هشدار 

خیره شدن به نور شدید می‌تواند به قرنیه چشم آسیب برساند. احتمال بروز صدمات جدی وجود دارد. به صورت مستقیم به لامپ‌های جلو یا سایر منابع نوری خودرو خیره نشوید. پوشش‌های LED ها را کنار نزنید. ▶

چراغ‌های جلو

چراغ‌های جلوی Adaptive LED

با رجوع به صفحه ۳۲۱ توصیه‌های ایمنی را کاملاً مطالعه کنید. تمامی چراغ‌ها با تکنولوژی LED ساخته شده‌اند. در صورت بروز نارسایی و مشکل به مراکز معتبر خدمات رسانی BMW یا مرکز معتبر دیگر خدمات رسانی یا تعمیرگاه‌ها مراجعه کنید.

چراغ‌های LED

اطلاعات کلی

با رجوع به صفحه ۳۲۱ توصیه‌های ایمنی را کاملاً مطالعه کنید. تمامی چراغ‌های جلو به جز دو چراغ راهنما واقع در طرفین از تکنولوژی LED بهره می‌برند. در صورت بروز نارسایی و مشکل به مراکز خدمات رسانی BMW یا دیگر مراکز معتبر خدمات رسانی یا تعمیرگاه‌های مجاز مراجعه کنید.

چراغ‌های راهنما و تعویض لامپ

اطلاعات کلی

با رجوع به صفحه ۳۲۱ توصیه‌های ایمنی را کاملاً مطالعه کنید. لامپ ۲۱ وات، PY21W.

تعویض لامپ

خدمات رسانی BMW یا دیگر مراکز معتبر خدمات رسانی یا تعمیرگاه‌های مجاز مراجعه کنید.

- در قسمت بالای چرخ جلو، دو گیره را فشار داده و محافظ را به سمت پایین بکشید.

چراغ‌های دنده عقب، تعویض لامپ

اطلاعات کلی

با رجوع به صفحه ۳۲۱ توصیه‌های ایمنی را کاملاً مطالعه کنید. لامپ ۲۱ وات، H21W.

بدون مثلث خطر: پنل را جدا کنید

- صندوق عقب را باز کنید.
- مکانیزم آزاد شدن قفل را فشار دهید، فلش ۱، پنل را جدا کنید، فلش ۲.



با مثلث خطر: براکت را جدا کنید

- صندوق عقب را باز کنید.
- مثلث خطر را طبق راهنمای صفحه ۳۲۸ بیرون بیاورید.
- هر دو گیره را با پیچ گوشتی از جعبه ابزار تعبیه شده به سمت فلش ۱ فشار دهید و محافظ مثلث خطر را جدا کنید، فلش ۲.

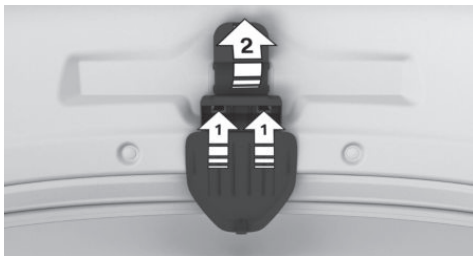

- گیره لامپ را به صورت پیچی باز کنید.



- لامپ را به آرامی به داخل گیره لامپ فشار داده و پاد ساعت گرد چرخانده و خارج کنید.
- لامپ جدید را نصب کنید.
- گیره لامپ را نصب کنید.
- محافظ را در جای خود قرار دهید.

چراغ‌های مه شکن LED

با رجوع به صفحه ۳۲۱ توصیه‌های ایمنی را کاملاً مطالعه کنید. چراغ‌های مه شکن از تکنولوژی LED بهره می‌برند. در صورت بروز مشکل به مراکز خدمات رسانی BMW یا دیگر مراکز معتبر خدمات رسانی یا تعمیرگاه‌های مجاز مراجعه کنید.

چراغ‌های پشت

اطلاعات کلی

با رجوع به صفحه ۳۲۱ توصیه‌های ایمنی را کاملاً مطالعه کنید. تمامی چراغ‌های پشت به جز چراغ‌های دنده عقب از تکنولوژی LED بهره می‌برند. در صورت بروز مشکل و ایراد به مراکز

جدا کردن نمدی داخل درب صندوق عقب

۱. با استفاده از پیچ گوشتی، هشت پرچ بکار رفته را آزاد کنید. نحوه آزاد کردن پرچ‌ها در بالا ذکر شده است.



۲. در طرفین، دستگیره تعبیه شده را پیدا کنید و با احتیاط نمد را به سمت عقب بکشید (فلش ۱) تا زمانی که دو گیره به کار رفته (فلش ۲) از پشت صندوق عقب آزاد شوند.

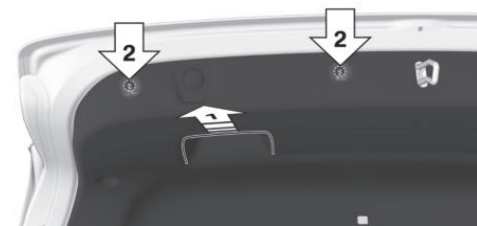

۳. همین رویه را برای سمت چپ نیز انجام دهید.
۴. با احتیاط، نمد در صندوق عقب را از در صندوق عقب جدا کنید (فلش ۱) در صورت امکان کابل کانکتور کلید را نیز آزاد کنید، (فلش ۲).

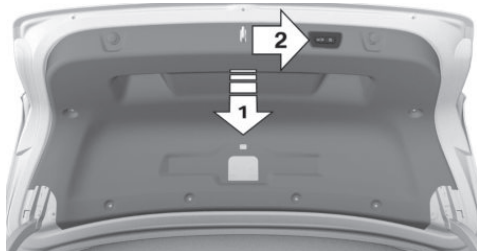

۵. نمد در صندوق عقب را جدا کنید.

جدا کردن محافظ لولا

۱. دو بست روی محافظ لولا را جدا کنید.

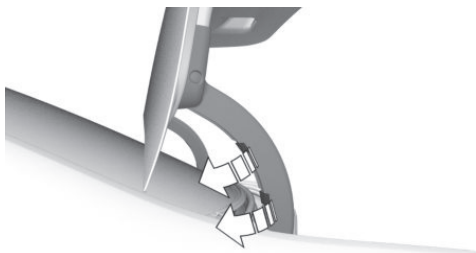

۲. پین داخلی پرچ متصل به در صندوق را با احتیاط و با نیروی کم به کمک پیچ گوشتی آزاد کنید. سپس با احتیاط، خود پرچ را با کمک پیچ گوشتی جدا کنید.

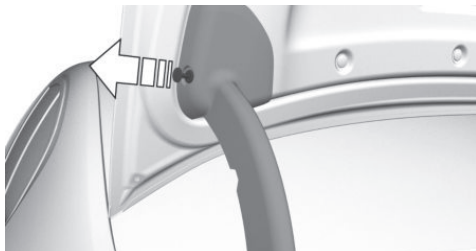

۳. با احتیاط پوشش لولا را از بازوی لولا جدا کنید (فلش ۱) تا اینکه نگهدارنده (فلش ۲) از پشت آزاد شود.



۴. محافظ لولا را به سمت پایین بکشید.
۵. محافظ لولای دوم را به همین ترتیب جدا کنید.

تعویض چراغ‌های دنده عقب

۱. گیره لامپ را در راستای مشخص شده روی سطح شب رنگ چرخانده و بیرون بکشید.



۲. لامپ را به آرامی داخل نگهدارنده لامپ فشار داده، پاد ساعت گرد بچرخانید و خارج کنید.
۳. لامپ را تعویض کنید.

نصب نمود در صندوق عقب

۱. در صورت امکان کابل اتصال سوئیچ یونیت را نصب کنید. اطمینان حاصل کنید که کانکتور متصل می‌شود.
۲. نمود در صندوق عقب را متصل کنید و دو پرچ آن را نیز وصل کنید.



۳. نمود را به سمت در صندوق عقب فشار دهید، مانند فلش‌ها تا زمانی که چهار نگهدارنده به محل‌های خود در داخل در صندوق عقب وارد شوند.



۴. پرچ‌های باقیمانده نمود در صندوق عقب را در جای خود قرار داده و بین هایشان را چفت کنید.
۵. در طرفین، محافظ لولا را روی نمودی قرار دهید (فلش ۱) محافظ لولا را روی بازوی لولا تا کنید (فلش ۲).



۶. محافظ لولا را با پرچ محکم کنید (فلش ۱) محافظ لولا را فشار دهید تا نگهدارنده در محل مخصوص خود روی در صندوق عقب بیفتد (فلش ۲).

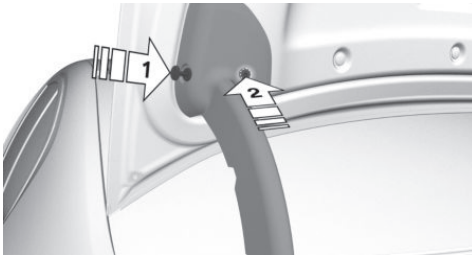

۷. بست‌های روی محافظ لولا را ببندید.
۸. محافظ لولای دوم را نیز به همین ترتیب ببندید.
۹. گیره مثلث خطر را محکم کنید، همچنین خود مثلث هشدار و پنل را نیز سفت کنید.

باتری خودرو

اطلاعات کلی

- باتری خودرو نیاز به رسیدگی خاصی ندارد. مقدار اسیدی که به آن اضافه شده است برای سرویس مادام‌العمر باتری کافی است.
- برای کسب اطلاعات بیشتر در خصوص باتری خودرو می‌توانید به مراکز خدمات رسانی BMW یا مراکز معتبر دیگر و یا تعمیرگاه‌ها مراجعه کنید.
- تولید کننده خودرو توصیه می‌کند که پس از تعویض باتری،

پایانه های کمکی شارژ باتری

باتری خودرو را تنها از پایانه‌های کمک رسانی استارت (در محفظه موتور) و هنگامی که موتور خاموش است شارژ نمایید. به صفحه ۳۲۹ مراجعه نمایید.

شارژر باتری

شارژرهای باتری برای استفاده در خودرو ساخته شده‌اند و به شبکه آنبرد متصل می‌شوند می‌توان این شارژرها را از مراکز خدمات رسانی تهیه کرد.

قطع برق خودرو

پس از قطع موقتی برق، برخی از تجهیزات می‌بایست مجدداً و در مواردی تک به تک، راه‌اندازی شده و تنظیمات آنها آپدیت شود. برای مثال:

- ◀ کارکردهای حافظه: موقعیت‌ها را دوباره ذخیره کنید.
- ◀ زمان: تنظیم شود.
- ◀ تاریخ: تنظیم شود.
- ◀ سانروف: راه‌اندازی سیستم.

دور ریختن باتری‌های قدیمی

باتری خودرو باید در مراکز خدمات رسانی BMW یا مراکز معتبر دیگر و یا تعمیرگاه‌ها دفع شود. هنگام حمل و نقل و انبار کردن، باتری را به حالت معمول قرار دهید. هنگام حمل و نقل، باتری را در محلی امن قرار دهید تا از افتادن و غلتیدن آن جلوگیری شود.



فیوزها

اطلاعات



هشدار فیوزهای نامناسب یا تعمیر شده می‌تواند موجب پرباری در خطوط و دستگاه الکتریکی شود. بنابراین خطر آتش سوزی وجود دارد. هرگز تلاش نکنید تا یک فیوز سوخته را تعمیر کنید. یک فیوز خراب را با فیوزی از رنگ دیگر یا شدت جریان متفاوت، تعویض نکنید. ▶

خودرو در یکی از مراکز BMW یا سایر مراکز معتبر و تعمیرگاه‌ها باتری جدید باید حتماً رجیستر شود تا مطمئن شوید که تمامی امکانات رفاهی خودرو و ویژگی‌های راحتی به درستی به کار خود ادامه می‌دهند و پیام‌های Check Control از سوی این بخش، دیگر نمایش داده نخواهد شد.

نکات ایمنی



احتیاط باتری‌های نامناسب می‌توانند منجر به آسیب رساندن و خراب کردن برخی کارکردهای خودرو شوند. بنابراین خطر آسیب رسیدن به خودرو وجود دارد. اطلاعات مربوط به باتری‌های مناسب خودرو را می‌توانید از طریق مراکز خدمات رسانی BMW جویا شوید. ▶

شارژر باتری

اطلاعات کلی

برای اطمینان از کارآمد بودن باتری در تمام طول عمر آن مطمئن شوید که باتری همیشه به اندازه کافی شارژ دارد. باتری ممکن است در شرایط زیر نیاز به شارژ شدن داشته باشد:

- ◀ هنگامی که مداوم سفرهای کوتاه انجام می‌شود.
- ◀ هنگامی که برای دوره‌های طولانی از خودرو استفاده نشود. مثلاً بیش از یک ماه.

نکات ایمنی



احتیاط برای شارژر باتری خودرو، شارژرهایی با ولتاژ و جریان بالا وجود دارند که در صورت استفاده از آنها، ممکن است شبکه ۱۲ ولت برق خودرو دچار پرباری و آسیب شود. بنابراین خطر آسیب رسیدن به خودرو وجود دارد. فقط از شارژرهای مخصوص باتری خودرو استفاده کرده و آن را به ترمینال‌های کمکی تعبیه شده (در محفظه موتور) متصل کنید. ▶

تعویض فیوز



پوشش را مطابق فلش، باز کنید.
اطلاعات درباره انواع فیوزها و محل هایشان را می‌توان بر روی
صفحه‌ای مجزا مشاهده کرد.

سیستم کمکی از کار افتادن خودرو

مرور



دکمه SOS روی سقف خودرو قرار دارد.

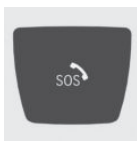

الزامات

- ◀ سیم کارت خودرو فعال باشد.
- ◀ حالت آماده به کار روشن باشد.
- ◀ سیستم تماس اضطراری سالم باشد.

صدور خودکار درخواست اضطراری

در شرایط خاص، پیام اضطراری خودکار پس از تصادف شدید، صادر می‌شود. اطلاع‌رسانی خودکار تصادف، با فشار دادن دکمه SOS، تحت تاثیر قرار نخواهد گرفت.

اقدام به تماس اضطراری به صورت دستی

۱. کاور را لمس کنید.
 ۲. دکمه SOS را فشار دهید و نگه دارید تا LED روی میکروفون به رنگ سبز روشن شود.
- ◀ چراغ LED به رنگ سبز روشن می‌شود: یک پیام اضطراری صادر شده است.
 - ◀ اگر یک درخواست لغو بر روی صفحه نمایش ظاهر شود، درخواست اضطراری می‌تواند کنسل شود.
 - ◀ چنانچه شرایط اجازه دهد، داخل خودرو بمانید تا ارتباط برقرار شود.
 - ◀ هنگامی که ارتباط با مرکز پاسخگویی BMW برقرار

تجهیزات خودرو

این فصل همه تجهیزات استاندارد، ملی و خاص را که با این سری ارائه می‌شود، تشریح می‌کند. بنابراین تجهیزاتی که در خودروی شما برای مثال به دلیل تجهیزات خاص انتخاب شده یا ورژن خاص کشور موجود نیست، تشریح می‌کند. این موضوع برای کارکردها و سیستم‌های مربوط به ایمنی نیز اعمال می‌شود. قوانین و مقررات مربوطه را در هنگام استفاده از کارکردها و سیستم‌های متناظر رعایت نمایید.

چراغ‌های هشدار خطر



این دکمه در مرکز کنسول قرار دارد.

درخواست اضطراری هوشمند

اصول

در شرایط اضطراری، یک تماس اضطراری هوشمند از این سیستم صادر خواهد شد.

اطلاعات کلی

فقط در شرایط اضطراری دکمه SOS را فشار دهید. چنانچه هیچ پیام اضطراری از BMW ممکن نباشد، در بعضی موقعیت‌ها، امکان برقراری تماس اضطراری با شماره‌های اضطراری عمومی وجود دارد. این امر به مسائلی همچون آنتن دهی شبکه تلفن همراه و قوانین منطقه بستگی دارد. به دلیل مسائل فنی، درخواست اضطراری نمی‌تواند در شرایط نامساعد تضمین شود.

مثلت خطر خودرو



مثلت خطر، در داخل در صندوق عقب قرار دارد. دکمه رهاسازی را فشار دهید (فلش ۱) پوشش را به پایین بکشید (فلش ۲).

بسته کمک‌های اولیه

اطلاعات

برخی از این لوازم تاریخ مصرف مشخصی دارند. این تاریخ مصرف را کنترل کرده و محتویات تاریخ گذشته را سریعاً تعویض کنید.

محل استقرار

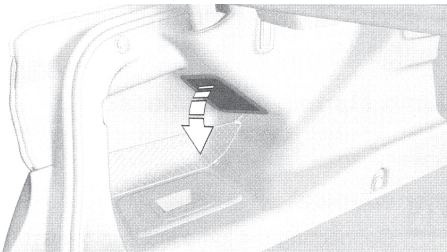

بسته کمک‌های اولیه در صندوق عقب در محفظه ذخیره‌سازی سمت چپ، قرار دارد.

شود، چراغ LED به رنگ سبز چشمک زن در می‌آید. وقتی که درخواست اضطراری شما از مرکز پاسخگویی BMW دریافت شود، شرکت تصمیم می‌گیرد که چه نوع اقدام کمکی مورد نیاز است. برای مثال، موقعیت خودروی شما را تشخیص دهد. چنانچه درخواست‌های صادره از طریق تماس اضطراری بی پاسخ ماند، اقدامات امدادی خودکار انجام خواهد شد.

چنانچه چراغ LED به رنگ سبز، شروع به خاموش و روشن شدن کرد، صدای مرکز پاسخگویی BMW را دیگر نمی‌توان از اسپیکر شنید. با این حال، صدای شما همچنان در مرکز پاسخگویی BMW شنیده می‌شود.

سرویس امداد سیار

در بسیاری از کشورها سرویس امداد سیار ۲۴ ساعت در روز و هفت روز در هفته ارائه می‌شود. در صورت خرابی خودرو، امکان کمک رسانی فراهم خواهد شد.

امداد خرابی

در صورت خرابی خودرو چنانچه به امداد نیاز دارید، از طریق iDrive شماره و یا خط اتصال مستقیم به سرویس امداد سیار را مشاهده کنید.

باتری به باتری

اطلاعات کلی

چنانچه باتری خالی شود، موتور می‌تواند به کمک باتری خودرو دیگری روشن شود. برای این کار به کابل باتری به باتری نیاز است. تنها از کابلی استفاده کنید که گیره‌های عایق داشته باشد.

نکات ایمنی

هشدار



برخورد با قطعات در حال کار می‌تواند منجر به شوک الکتریکی شود. بنابراین خطر آسیب جانی وجود دارد. قطعاتی که در آنها جریان برق وجود دارد را لمس نکنید. ▶

آماده سازی

احتیاط



در صورت تماس دو خودرو با یکدیگر، هنگام روشن کردن باتری به باتری احتمال وقوع اتصالی وجود دارد. بنابراین احتمال آسیب رسیدن به خودرو وجود دارد. احتیاط کنید که هیچ گونه تماس بین دو خودرو اتفاق نیفتد. ▶

۱. چک کنید باتری خودروی کمک رسان نیز ۱۲ ولت باشد. این اطلاعات بر روی باتری درج است.
۲. موتور خودروی کمک رسان را خاموش کنید.
۳. سیستم‌های الکترونیکی هر دو خودرو را خاموش کنید.

اتصال باتری به باتری

نکات ایمنی

هشدار



چنانچه اتصالات کابل اشتباه وصل شود، ممکن است ایجاد جرقه کند. بنابراین خطر جراحت وجود دارد. هنگام اتصال دقت کنید که اتصال صحیح انجام پذیرد. ▶

پایانه مثبت باتری

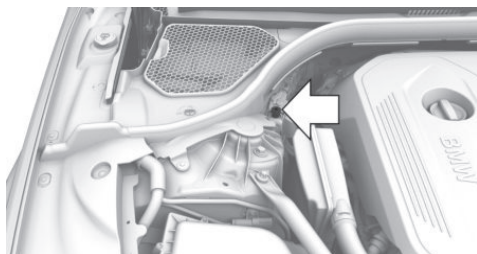

پایانه کمکی شارژ باتری در محفظه موتور، نقش قطب مثبت را ایفا می‌کند. کاور پایانه کمکی را باز کنید.

پایانه منفی باتری

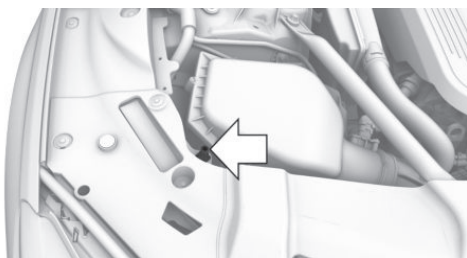

یک مهره مخصوص، نقش پایانه منفی باتری را ایفا می‌کند.

کابل‌ها را متصل کنید

پیش از شروع کار، تمامی سیستم‌های مصرف کننده برق مانند رادیو را در هر دو خودروی خاموش کنید.

۱. درپوش پایانه کمکی را باز کنید.
۲. یک سر گیره کابل مثبت را به قطب مثبت باتری کمک رسان متصل کنید.
۳. سر دیگر گیره را به قطب مثبت باتری خودرویی که قرار است کمک بگیرد وصل کنید.
۴. یک سر گیره کابل منفی را به قطب منفی باتری کمک رسان متصل کنید.
۵. سر دیگر گیره را به قطب منفی باتری و یا اتصال بدنه خودرویی که قرار است کمک بگیرد متصل کنید.

استارت زدن موتور

از اسپری مایعات برای روشن کردن موتور بپرهیزید.

۱. موتور خودروی کمک رسان را روشن کنید و اجازه دهید تا چند دقیقه در حالت درجا، موتور با سرعت در حال افزایش کار کند.
 ۲. موتور خودرویی که قرار است روشن شود را به حالت عادی استارت بزنید.
 ۳. اگر تلاش برای روشن کردن خودرو موفقیت آمیز نبود، قبل از تلاش مجدد چند دقیقه صبر کنید تا باتری به شارژ کافی برسد.
 ۴. موتور هر دو خودرو را برای چندین دقیقه روشن نگه دارید.
 ۴. کابل باتری به باتری را برعکس ترتیبی که آن را متصل نمودید، جدا کنید.
- باتری را کنترل کنید و در صورت نیاز آن را مجدداً شارژ کنید.

استارت به کمک یدک کش کردن و یدک کشیدن

نکات ایمنی



هشدار

زمانی که سیستم ایمنی هوشمند فعال باشد، به علت برخی محدودیت‌ها، بعضی کارکردها ممکن است هنگام استارت به کمک یدک کش کردن و یدک کشیدن دچار اختلال شود. مثال: هشدار کنترل جلو، با کارکرد ترمز گیری سبک. بنابراین خطر تصادف وجود دارد. سیستم ایمنی هوشمند را قبلاً از استارت به کمک یدک کش کردن و یدک کشیدن کاملاً خاموش کنید. ▶

گیربکس دستی

نکات ایمنی



احتیاط

بلند کردن خودرو با میلۀ بکسل، می‌تواند به بدنه یا قطعات معلق خودرو آسیب برساند. خودرو را تنها با ابزار مناسب بلند کنید. ▶



احتیاط

هنگام حمل خودرو با تریلر، خودرو را از محل شاسی سفت نکنید. ▶

قبل از یدک کشیدن خودرو

اهرم سردنده را در حالت خلاص بگذارید.

یدک کش شدن

به نکات زیر توجه فرمایید:

- ◀ اطمینان حاصل کنید که حالت آماده به کار روشن است؛ در غیر این صورت چراغ‌های نورپایین، چراغ‌های عقب، راهنماها و برف پاک کن کار نخواهند کرد.
- ◀ خودرو را از محور عقب آن بلند یا یدک کش نکنید؛ در این صورت فرمان ممکن است بچرخد.
- ◀ هنگامی که خودرو در حال کار نیست، دستیاری برای برق خودرو موجود نیست و دستیار ترمز نیز کار نمی‌کند.

خودروی حمل خودرو

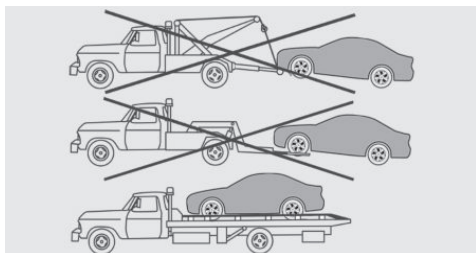

خودرو فقط باید روی تریلر و روی یک سطح صاف حمل شود.

هل دادن خودرو

برای خارج کردن خودرو از منطقه خطر، می‌توان آن را برای مسافت کوتاهی هل داد. خودرو تنها در صورتی می‌تواند هل داده شود که اهرم سردنده روی موقعیت N باشد.

به نکات زیر توجه کنید:

۱. حالت آماده به حرکت را روشن کنید. به صفحه ۱۰۲ مراجعه شود.
 ۲. پدال ترمز را فشار دهید.
 ۳. اهرم سردنده روی موقعیت N درگیر باشد.
- در صورت بروز مشکل، ممکن است حرکت دادن اهرم سردنده مقدور نباشد.
- قفل گیربکس را به صورت الکترونیکی باز کنید. صفحه ۱۱۷ را ببینید.

یدک کشیدن سایر خودروها

اطلاعات کلی

بسته به قوانین محلی، سیستم هشدار دهنده را روشن کنید. چنانچه سیستم الکتریکی خودرو کار نمی‌کند، خودروهای پشتی را به وسیله یک مثلث احتیاط و یا یک نشانه در پشت پنجره عقب، از وضعیت خودرویی که کشیده می‌شود آگاه کنید.

نکات ایمنی

احتیاط

در صورتی که خودرو را از یک محور آن یدک کش کنید، احتمال آسیب رسیدن به متعلقات خودرو وجود خواهد داشت. خودرو باید با یک خودروی و روی یک سطح صاف حمل شود. ►

احتیاط

بلند کردن خودرو از طریق میله بکسل، می‌تواند به بدنه یا قطعات معلق خودرو آسیب برساند. خودرو را تنها با ابزار مناسب بلند کنید. ►

احتیاط

هنگام حمل، خودرو را از محل شاسی سفت نکنید. ►

در نتیجه فرمان و ترمز نیروی مضاعفی را برای کارکرد طلب خواهند کرد.

◀ فرمان چرخش بیشتری نیاز دارد.

◀ خودروی کشنده نباید کوچکتر یا سبک‌تر از خودرویی که کشیده می‌شود باشد. در غیر این صورت ممکن است نتواند وضعیت را کنترل کند.

◀ هنگام یدک کش کردن از سرعت ۵۰ کیلومتر بر ساعت تجاوز نکنید.

◀ بیش از ۵۰ کیلومتر خودرو را یدک کش نکنید.

خودروی حمل خودرو

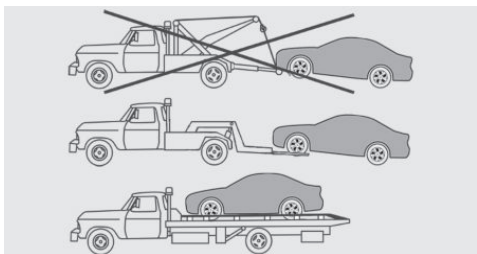

خودرو فقط باید با خودروی و روی یک سطح صاف حمل شود.

گیربکس استیپرنویک: حمل خودرو

اطلاعات کلی

سعی نکنید که خودرو را یدک کش کنید.

نکات ایمنی

هشدار 

اگر خودروی کشنده سبکتر یا کوچکتر از خودرویی که کشیده می‌شود باشد، قلاب بکسل در جلوی خودرو، ممکن است کنده شود و یا نتواند وضعیت را کنترل کند. بنابراین خطر تصادف وجود خواهد داشت. اطمینان حاصل کنید که خودرو کشنده بزرگتر و سنگین‌تر از خودرویی که کشیده می‌شود، باشد. ▶

احتیاط 

اگر اتصال سیم بکسل و یا قلاب بکسل صحیح انجام نشده باشد، ممکن است به سایر قطعات خودرو آسیب برسد. سیم بکسل یا قلاب بکسل را صحیح متصل کنید. ▶

میلهٔ بکسل Tow-bar

قلاب بکسل باید در هر دو خودرو، در یک سمت باشد. در صورتی که بستن اتصالات در یک سمت خودرو ممکن نباشد لطفاً نکات زیر را مد نظر قرار دهید:

- ◀ در پیچ‌ها امکان مانور کمتر و محدودتری وجود دارد.
- ◀ میلهٔ بکسل در صورتی که به صورت غیر هم سمت بسته شود نیروهای جانبی تولید می‌کند.

طناب بکسل

زمانی که شروع به بکسل نمودن می‌کنید مطمئن شوید که طناب بکسل محکم است.

برای جلوگیری از تنش ناشی از حرکت تند قطعات و اجزای خودرو همواره از طناب‌ها و تسمه‌های نایلونی استفاده کنید.

قلاب بکسل

اطلاعات کلی



قلاب بکسل همیشه باید در خودرو باشد.

این گیره را می‌توان در قسمت جلویی و یا عقبی خودرو پیچ کرد.

قلاب بکسل در جعبهٔ ابزار در صندوق عقب خودرو قرار دارد.

برای اطلاعات بیشتر به صفحهٔ ۳۲۰ مراجعه کنید.

◀ فقط از قلاب بکسلی که همراه خودرو ارائه شده استفاده کنید و آن را کاملاً به سمت داخل پیچ دهید.

◀ برای یدک کردن خودرو، از قلاب بکسل فقط در جاده‌های هموار استفاده کنید.

◀ از ایجاد بار جانبی روی اتصالات بکسل اجتناب کنید.

برای مثال با اتصالات بکسل سعی نکنید خودرو را بلند کنید.

نکات ایمنی

احتیاط 

اگر از قلاب بکسل به نحو درست استفاده نشود،

می‌تواند موجب آسیب رسیدن به خودرو و یا گیره شود. قبل

از استفاده، به نکات مربوط به استفاده از قلاب بکسل توجه

کنید. ▶

جای پیچ برای ورود قلاب بکسل

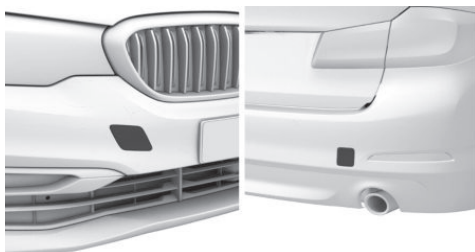

روی قسمت کناری کاور فشار وارد کنید تا آن را خارج کنید.

استارت زدن به شیوه یدک کش کردن

خودرو را به کمک یدک کش، روشن نکنید.
در صورت نیاز، موتور را با استفاده از باتری به باتری کردن روشن کنید. به صفحه ۳۲۹ رجوع شود.
نقصی که باعث شده فرایند استارت مختل شود را در مراکز خدمات رسانی BMW یا مراکز معتبر دیگر یا تعمیرگاه‌های مجاز رفع کنید.

نگهداری و مراقبت

تجهیزات خودرو

این فصل همه تجهیزات استاندارد، ملی و خاص را که با این سری ارائه می‌شود، تشریح می‌کند. بنابراین تجهیزاتاتی که در خودروی شما برای مثال به دلیل تجهیزات خاص انتخاب شده یا ورژن خاص کشور موجود نیست، تشریح می‌کند. این موضوع برای کارکردها و سیستم‌های مربوط به ایمنی نیز اعمال می‌شود. قوانین و مقررات مربوطه را در هنگام استفاده از کارکردها و سیستم‌های متناظر رعایت نمایید.



شستشوی خودرو

اطلاعات کلی

هنگام بلند کردن در موتور، اجسام خارجی مانند برگ‌هایی که روی شیشه جلوی خودرو ریخته است را از روی شیشه جمع کنید.

خودروی خود را منظم مخصوصاً در فصل زمستان بشویید. کثیفی زیاد و نمک جاده ممکن است به خودرو آسیب برساند.

بخار شویی و شستشو با آب فشار قوی

نکات ایمنی

هشدار



زمانی که با آب فشار قوی خودرو را می‌شوید، اجزای داخلی امکان دارد به دلیل فشار قوی و یا درجه حرارت بالا آسیب ببیند. همچنین ممکن است قطعات خودرو آسیب ببینند. بنابراین فاصله ایمنی را رعایت کنید و آب فشار قوی را به مدت طولانی روی خودرو نگیرید. از دستور العمل مصرف کنندگان در خصوص شستشو با فشار بالا استفاده کنید. ►

فاصله و دما

◀ بیشترین دما: 60°C.

◀ کمترین فاصله از سنسورها، دوربین‌ها و قفل‌ها:

۳۰ سانتی متر.





کمر بند ایمنی



هشدار

پاک‌کننده‌های شیمیایی می‌توانند تاثیر منفی روی امنیت بند کمر بندها داشته باشد. این امر موجب کاهش تاثیر محافظت آن می‌شود. در این صورت احتمال آسیب یا حتی خطر مرگ، سرنشینان را تهدید می‌کند. فقط از محلول صابون رقیق شده برای تمیز کردن کمر بند ایمنی استفاده کنید. ▶

چرک روی نوار کمر بند ایمنی می‌تواند بر روی عملکرد آن اثر بگذارد و ایمنی را به خطر بیندازد.

از محلول صابون رقیق شده برای تمیز کردن قفل کمر بند ایمنی استفاده کنید.

تا زمانی که کمر بند خشک نشده است از آن استفاده نکنید.

موکت و کف پوش‌های خودرو



هشدار

اجسام در منطقه زیر پای راننده می‌توانند موجب ایجاد محدودیت‌هایی در فاصله پدال یا مسدود شدن پدال فشرده شده شود. در این مواقع احتمال خطر تصادف بوجود می‌آید. وسایل را طوری داخل خودرو جا سازی کنید که امن باشند و تحت هیچ شرایطی نتوانند به محوطه زیر پای راننده وارد شوند. از موکت‌ها و یا کف پوش‌هایی استفاده کنید که برای خودروی شما مناسب است و به کف خودرو می‌چسبد. از کفپوش‌های بزرگتر و همچنین از چندین کفپوش متفاوت استفاده نکنید. مطمئن شوید که فضای کافی برای پدال‌ها وجود دارد. مطمئن شوید که کف پوش‌ها پس از برداشته شدن (برای شستشو) دوباره سر جای خود به خوبی نصب شده‌اند. ▶

برای تمیز کردن بهتر خودرو، می‌توان کف پوش‌ها را بیرون آورد. اگر موکت‌های کف خیلی کثیف هستند آنها را با پارچه‌ای نازک، آب و یا پاک‌کننده پارچه و منسوجات تمیز کنید. برای جلوگیری از مات شدن موکت خودرو، آن را فقط در سمت خواب آن تمیز کنید.

لنزهای دوربین و سنسور

برای تمیز کردن لنز دوربین و سنسورها از تکه‌ای پارچه نازک که کمی به مایع شیشه شور آغشته شده است استفاده کنید.

قطعات پلاستیکی

تاثیرات محیطی می‌تواند اثر مخربی روی قطعات پلاستیکی داشته و باعث کاهش درخشش آنها شود. برای تمیز کاری فقط از آب و محصولات مناسب استفاده کنید.

در فواصل زمانی معین از محلول‌های مراقبت از پلاستیک برای قطعات پلاستیکی مستهلک استفاده کنید. زمانی که می‌خواهید نوارهای آب بندی پلاستیکی را تمیز کنید برای جلوگیری از ایجاد هرگونه آسیب و یا صدایی، هرگز از محلول‌هایی که سیلیکون دارند استفاده نکنید.

قطعات چوبی ظریف

سطوح چوبی ظریف و قطعات چوبی را فقط با پارچه ضخیم مناک تمیز کرده و سپس با پارچه نرم خشک کنید.

کناف

قطعات ساخته شده از رشته‌های کناف مانند پنل روی در صندوق عقب را فقط با محصولات مراقبتی مناسب پاک کنید.

قطعات پلاستیکی



احتیاط

پاک‌کننده‌هایی که حاوی الکل یا حلال‌هایی مانند تینر، حلال‌های قوی روغن، گریس، بنزین و غیره است ممکن است به قطعات پلاستیکی آسیب بزند. همچنین خطر آسیب رسیدن به تجهیزات خودرو نیز وجود دارد. با پارچه ظریف تمیز کنید و در صورت نیاز پارچه را کمی مرطوب کنید. ▶

این قطعات شامل:

- ◀ سطوح چرم مصنوعی.
 - ◀ نمد سقف.
 - ◀ کاور چراغ‌ها.
 - ◀ قطعاتی که با اسپری مشکی مات روکش شده‌اند.
 - ◀ قطعات رنگ شده در فضای داخلی خودرو.
- با پارچه ظریف تمیز شود. پارچه با کمی آب مرطوب شود. نمد سقف خودرو را خیس نکنید.

نمایشگر / اسکرین‌ها / شیشه‌ محافظ Head-up Display

احتیاط

پاک‌کننده‌های شیمیایی چه به صورت مایع و چه به صورت اسپری می‌توانند به سطح نمایشگر و اسکرین‌ها صدمه وارد کند. همچنین خطر آسیب رسیدن به تجهیزات خودرو نیز وجود دارد. این سطوح باید با پارچه ظریف آنتی‌استاتیک (ضد الکتریسته ساکن) تمیز شوند. ►

احتیاط

سطح نمایشگرها می‌تواند با استفاده نادرست و نامناسب از پاک‌کننده‌ها آسیب ببیند. همچنین خطر آسیب رسیدن به تجهیزات خودرو نیز وجود دارد. از فشار زیاد روی این سطوح اجتناب کنید و از وسایلی که می‌تواند ایجاد خط و خش کنند برای این سطوح استفاده نکنید. ►

این سطوح را فقط با پارچه ظریف و تمیز آنتی‌استاتیک پاک کنید. به صفحه ۱۳۶ رجوع کنید. برای پاک کردن شیشه‌ محافظ Head-up Display از پارچه‌ ظریف و صابون مورد استفاده در ماشین ظرفشویی استفاده کنید.

استفاده نکردن طولانی مدت از خودرو

چنانچه از خودرو در زمانی بیش از ۳ ماه استفاده نشود، بازدیدهای مخصوصی باید انجام پذیرد. برای کسب اطلاعات بیشتر می‌توانید به مرکز خدمات مجاز BMW یا مراکز خدمات مجاز و تعمیرگاه‌ها مراجعه کنید.





منابع

این قسمت شامل اطلاعات فنی است که به شما کمک می‌کند به آنها دسترسی پیدا کنید.

اطلاعات فنی

تجهیزات خودرو

یا ورژن خاص کشور موجود نیست، تشریح می‌کند. این موضوع برای کارکردها و سیستم‌های مربوط به ایمنی نیز اعمال می‌شود. قوانین و مقررات مربوطه را در هنگام استفاده از کارکردها و سیستم‌های متناظر رعایت نمایید.

این فصل همه تجهیزات استاندارد، ملی و خاص را که با این سری ارائه می‌شود، تشریح می‌کند. بنابراین تجهیزاتاتی که در خودروی شما برای مثال به دلیل تجهیزات خاص انتخاب شده

اطلاعات

در اسناد تایید شده، بر روی برچسب‌های خودرو و یا با پرسش از مراکز خدمات رسانی BMW یا مراکز دیگر معتبر خدمات رسانی یا تعمیرگاه‌ها، پیدا شود. اطلاعات موجود در اسناد خودرو همواره دارای اولویت هستند.

اطلاعات فنی و مشخصات این دفترچه به عنوان راهنما استفاده می‌شود. اطلاعات مخصوص خودرو می‌تواند با مقادیر ذکر شده در این دفترچه راهنما به دلیل تجهیزات مخصوص استفاده شده، ورژن خودروی شما یا روش‌های خاص اندازه‌گیری کشور مبدا خودرو، تفاوت داشته باشد. مقدارهای جزئی و دقیقی می‌تواند

ابعاد

آنتن‌های روی سقف و باربند خودرو نیست. این ارتفاعات می‌تواند برای مثال به دلیل استفاده از تجهیزات خاص، تایرها، بار و نوع شاسی خودرو تغییر کند.

ابعاد خودرو می‌تواند به دلیل ورژن خودرو، ورژن مبدا آن و تجهیزات خودرو متغیر باشد. ارتفاع‌های ذکر شده شامل قطعات الحاقی به خودرو مانند

BMW 5 Series Saloon

۲۱۲۶	میلی متر	پهنای خودرو با احتساب آینه‌ها
۱۸۶۸	میلی متر	پهنای خودرو بدون احتساب آینه‌ها
۱۴۷۹	میلی متر	ارتفاع
۴۹۳۶	میلی متر	طول
۲۹۷۵	میلی متر	فاصله بین دو محور
۱۲/۲ - ۱۲/۱	متر	کم‌ترین شعاع دور زدن

وزن‌ها

530i		
۱۶۱۵	کیلوگرم	وزن تقریبی آماده حرکت با احتساب باک ۹۰٪ پر شده و ۷۵ کیلوگرم بار بدون آپشن اضافی
۲۲۰۰	کیلوگرم	وزن مجاز خودرو
۶۶۰	کیلوگرم	بار
۱۰۴۵	کیلوگرم	حد بار محور جلو
۱۲۵۰	کیلوگرم	حد بار محور عقب
۱۰۰	کیلوگرم	بار سقف
۵۳۰	لیتر	گنجایش صندوق عقب
540i		
۱۶۷۰	کیلوگرم	وزن تقریبی آماده حرکت با احتساب باک ۹۰٪ پر شده و ۷۵ کیلوگرم بار بدون آپشن اضافی
۲۲۷۰	کیلوگرم	وزن مجاز خودرو
۶۷۵	کیلوگرم	بار
۱۱۱۰	کیلوگرم	حد بار محور جلو
۱۲۶۰	کیلوگرم	حد بار محور عقب
۱۰۰	کیلوگرم	بار سقف
۵۳۰	لیتر	گنجایش صندوق عقب
530i xDrive		
۱۶۷۰	کیلوگرم	وزن تقریبی آماده حرکت با احتساب باک ۹۰٪ پر شده و ۷۵ کیلوگرم بار بدون آپشن اضافی
۲۲۷۰	کیلوگرم	وزن مجاز خودرو
۶۷۵	کیلوگرم	بار
۱۱۰۰	کیلوگرم	حد بار محور جلو
۱۲۶۵	کیلوگرم	حد بار محور عقب
۱۰۰	کیلوگرم	بار سقف
۵۳۰	لیتر	گنجایش صندوق عقب

540i xDrive		
۱۷۳۵	کیلوگرم	وزن تقریبی آماده حرکت با احتساب باک ۹۰٪ پر شده و ۷۵ کیلوگرم بار بدون آپشن اضافی
۲۳۴۰	کیلوگرم	وزن مجاز خودرو
۶۷۵	کیلوگرم	بار
۱۱۶۰	کیلوگرم	حد بار محور جلو
۱۲۷۰	کیلوگرم	حد بار محور عقب
۱۰۰	کیلوگرم	بار سقف
۵۳۰	لیتر	گنجایش صندوق عقب

یدک کشیدن یک تریلر

530i		
مقدار بار مجاز برای یدک کشیدن براساس مقررات اتحادیه اروپا. برای کسب اطلاعات بیشتر می‌توانید به مرکز خدمات مجاز BMW یا مراکز خدمات مجاز و تعمیرگاه‌ها مراجعه کنید.		
۷۵۰	کیلوگرم	بدون ترمز
۲۰۰۰	کیلوگرم	با ترمز در سربالایی با شیب تا ۱۲٪
۲۰۰۰	کیلوگرم	با ترمز در سربالایی با شیب تا ۸٪
۹۰	کیلوگرم	حداکثر وزن دماغه تریلر
۲۵	کیلوگرم	حداقل وزن دماغه تریلر
۱۳۹۰	کیلوگرم	حد بار محور عقب
۲۲۹۰	کیلوگرم	وزن مجاز خودرو

540i		
مقدار بار مجاز برای یدک کشیدن براساس مقررات اتحادیه اروپا. برای کسب اطلاعات بیشتر می‌توانید به مرکز خدمات مجاز BMW یا مراکز خدمات مجاز و تعمیرگاه‌ها مراجعه کنید.		
۷۵۰	کیلوگرم	بدون ترمز
۲۰۰۰	کیلوگرم	با ترمز در سربالایی با شیب تا ۱۲٪
۲۰۰۰	کیلوگرم	با ترمز در سربالایی با شیب تا ۸٪
۹۰	کیلوگرم	حداکثر وزن دماغه تریلر
۲۵	کیلوگرم	حداقل وزن دماغه تریلر

540i

۱۳۹۵	کیلوگرم	حد بار محور عقب
۲۳۶۰	کیلوگرم	وزن مجاز خودرو

530i xDrive

مقدار بار مجاز برای یدک کشیدن براساس مقررات اتحادیه اروپا. برای کسب اطلاعات بیشتر می‌توانید به مرکز خدمات مجاز BMW یا مراکز خدمات مجاز و تعمیرگاه‌ها مراجعه کنید.

۷۵۰	کیلوگرم	بدون ترمز
۲۰۰۰	کیلوگرم	با ترمز در سربالایی با شیب تا ۱۲%
۲۰۰۰	کیلوگرم	با ترمز در سربالایی با شیب تا ۸%
۹۰	کیلوگرم	حداکثر وزن دماغه تریلر
۲۵	کیلوگرم	حداقل وزن دماغه تریلر
۱۴۰۰	کیلوگرم	حد بار محور عقب
۲۳۶۰	کیلوگرم	وزن مجاز خودرو

540i xDrive

مقدار بار مجاز برای یدک کشیدن براساس مقررات اتحادیه اروپا. برای کسب اطلاعات بیشتر می‌توانید به مرکز خدمات مجاز BMW یا مراکز خدمات مجاز و تعمیرگاه‌ها مراجعه کنید.

۷۵۰	کیلوگرم	بدون ترمز
۲۰۰۰	کیلوگرم	با ترمز در سربالایی با شیب تا ۱۲%
۲۰۰۰	کیلوگرم	با ترمز در سربالایی با شیب تا ۸%
۹۰	کیلوگرم	حداکثر وزن دماغه تریلر
۲۵	کیلوگرم	حداقل وزن دماغه تریلر
۱۴۰۵	کیلوگرم	حد بار محور عقب
۲۴۳۰	کیلوگرم	وزن مجاز خودرو

گنجایش باک

نکته	لیتر
درجه سوخت، رجوع به صفحه ۲۸۶	گنجایش حدودی مخزن سوخت
	۶۸
	بنزین





قانون حمایت از حقوق مصرف‌کنندگان خودرو

ماده ۴

چنانچه نقص یا عیب قطعات ایمنی خودرو در طول دوره ضمانت پس از سه بار تعمیر همچنان باقی باشد یا در صورتی که نقص یا عیب قطعاتی که موجب احتمال صدمه جسمی یا جانی اشخاص گردد و با یک تعمیر برطرف نشده باشد یا خودرو بیش از سی روز به دلیل تعمیرات غیر قابل استفاده بماند، عرضه‌کننده مکلف است حسب درخواست مصرف‌کننده، خودروی معیوب را با خودروی نو تعویض یا با توافق، بهای آن را به مصرف‌کننده مسترد دارد.

ماده ۸

هرگونه عیب و نقص و خسارات جانی و مالی وارده به مصرف‌کننده و اشخاص ثالث که به دلیل تعویض یا نصب قطعات و سیستم‌های جانبی و یا دریافت خدمات خارج از شبکه رسمی و مجاز عرضه‌کننده توسط مصرف‌کننده طی دوران ضمانت ایجاد شود از شمول این قانون خارج است و هیچ‌گونه حقی برای مصرف‌کننده و اشخاص ثالث در برابر عرضه‌کننده ایجاد نمی‌کند.

ماده ۵

عرضه‌کننده، واسطه‌فروش و نمایندگی مجاز تعمیر موظفند هر بار که خودروری موضوع ضمانت، مورد تعمیر یا خدمات مختلف دوره‌ای قرار می‌گیرد، پس از اتمام کار، به صورت مکتوب کلیه عیب‌ها و نقص‌های اعلامی از سوی مصرف‌کننده، اقدام‌های انجام شده و قطعات تعمیر و تعویض شده را در صورت وضعیت ذکر نموده و آن را تسلیم مصرف‌کننده نماید. تبصره: استفاده از قطعات غیراستاندارد یا تایید نشده توسط عرضه‌کننده و نمایندگی‌های مجاز تعمیر ممنوع می‌باشد.

ماده ۹

تبصره ۲

در صورتی که مصرف‌کننده در دوره تضمین به نمایندگی مجاز مراجعه نماید و رفع کامل عیوب خودرو تحت هر شرایطی در مدت زمان باقی مانده از دوره مذکور برای نمایندگی مجاز مقدور نباشد، عرضه‌کننده یا واسطه‌فروش با نمایندگی مجاز موظف است ضمن الزام نمایندگی مجاز به اعلام کتبی موضوع به مصرف‌کننده، ترتیبی اتخاذ نماید که خودرو در اولین فرصت ممکن تحت شرایط تضمین رفع عیب گردد.

ماده ۶

چنانچه انجام تعهدات عرضه‌کننده به دلیل حوادث غیرمترقبه (غیرقابل پیش‌بینی و غیرقابل رفع) ناممکن باشد، این تعهدات به حالت تعلیق در می‌آید. مدت تعلیق به دوره ضمانت افزوده می‌شود.

تبصره ۳

عرضه‌کننده موظف است در صورتی که رفع عیوب خودرو مستلزم گذشت زمان باشد، ضمن ثبت دقیق عیوب خودرو در دو نسخه و تحویل یک نسخه از آن به مصرف‌کننده، برابر ماده (۱۷) این آیین‌نامه رفتار نماید.

ماده ۷

هر نوع توافق مستقیم یا غیرمستقیم بین عرضه‌کننده، واسطه‌فروش یا مصرف‌کننده که موجب آن تمام یا بخشی از تعهداتی که عرضه‌کننده بر طبق این قانون و یا ضمانت‌نامه صادر بر عهده دارد، ساقط نماید یا به عهده واسطه‌فروش یا هر عنوان دیگری گذارده شود، در برابر مصرف‌کننده باطل و بلا اثر می‌باشد.

ماده ۱۲

دوره تضمین برای خودروهای سبک شامل سواری، ون و وانت از تاریخ تحویل خودرو به مصرف‌کننده حداقل دو سال یا کارکردی برابر چهار هزار (۴۰,۰۰۰) کیلومتر، هر کدام زودتر فرا برسد، برای خودروهای سنگین شامل مینی‌بوس، میدل‌باس، اتوبوس، کامیونت، کامیون و کشنده از تاریخ تحویل به مصرف‌کننده حداقل دو سال یا کارکردی برابر دویست هزار (۲۰۰,۰۰۰) کیلومتر، هر کدام زودتر فرا برسد و برای انواع

موتورسیکلت از تاریخ تحویل به مصرف کنند حداقل یک سال می‌باشد.

تبصره ۲

ضمانت رنگ برای خودروهای سبک حداقل سه سال، برای خودروهای سنگین حداقل هجده ماه و برای موتورسیکلت حداقل سه ماه می‌باشد.

تبصره ۳

عرضه کننده موظف است قطعات، مواد مصرفی و استهلاکی ناشی از عیوب کیفی و مونتاژی در هریک از مجموعه‌های خودرو را مشمول خدمات دوره تضمین نماید.

تبصره ۴

تعمیر یا تعویض قطعات خودرو، ناشی از خسارت حاصل از حادثه یا تصادف که به علت عیب فنی خودرو نباشد، مشمول ضمانت نمی‌گردد.

ماده ۱۳

کلیه قطعات و مجموعه‌های خودرو به جز قطعات و مواد مصرفی، مشمول خدمات دوره تضمین می‌باشند.

تبصره ۱

فهرست قطعاتی که به عنوان قطعات و مواد مصرفی قلمداد نشده از جمله تجهیزات کاهنده آلاینده‌ها شامل کربن کنیستر، کاتالیست کانورتور، حسگر دوم اکسیژن و عمر کارکرد آن‌ها کمتر از مدت زمان مورد نظر در دوره تضمین خودرو می‌باشد، توسط وزارت تعیین و ابلاغ خواهد شد.

نام قطعات و مواد مصرفی

روغن‌ها نظیر روغن موتور، گیربکس، ترمز و هیدرولیک

مایعات نظیر مایع ضدیخ، مایع شیشه‌شوی

فیلترها نظیر فیلتر بنزین، فیلتر هوا

نام قطعات و زمان تضمین

باتری. یک سال یا ۱۰ هزار کیلومتر.

هر کدام زودتر فرا برسد.

لنت ترمز، لامپ‌ها، ۱۰ هزار کیلومتر.

تسمه‌ها، شمع موتور، تیغه برف پاک‌کن.

حسگر دوم اکسیژن، ۱۸ ماه یا ۳۰ هزار کیلومتر.

کربن کنیستر و کاتالیست کانورتور.

لاستیک (در صورت عدم وجود آسیب خارجی قابل رویت بر روی آن).

۲ سال یا ۲۰ هزار کیلومتر.

هر کدام زودتر فرا برسد.

رویت بر روی آن.

تبصره ۲

عملکرد صحیح سیستم و قطعات کیسه هوا صرفاً مشمول دوره تضمین نبوده و براساس استانداردهای ابلاغی شامل دوران تعهد نیز می‌باشد.

ماده ۱۴

عیوب ناشی از عدم انجام خدمات دوره‌ای مطابق با شرایط مندرج در کتابچه راهنمای مصرف کننده خودرو در شبکه نمایندگی‌های مجاز شرکت عرضه کننده خودرو، باعث خروج مجموعه‌های مرتبط خودرو به خدمت مورد نظر، از شرایط تضمین می‌گردد.

ماده ۱۵

مدت زمان تعهد خدمات شامل تعمیرات و تامین قطعات، ده سال بعد از فروش آخرین دستگاه خودرو از همان نشان تجاری و نوع خودرو، توسط عرضه کننده می‌باشد.

ماده ۱۶

عرضه کننده موظف است نسبت به راه‌اندازی سامانه‌ای مبتنی بر فناوری اطلاعات به منظور رعایت مفاد ماده (۵) قانون و تعیین زمان و محل مراجعه مصرف کننده به نمایندگی‌های مجاز در دوره تضمین و تعهد اقدام نماید. در صورتی که مصرف کننده تاکید بر پذیرش در نمایندگی خاصی را داشته باشد

عرضه‌کننده باید در اولین زمان ممکن، نسبت به اجرای این درخواست اقدام نماید.

ماده ۱۷

عرضه‌کننده موظف است چنانچه رفع عیوب خودرو در دوره تضمین که ناشی از خسارت حاصل از حادثه و یا تصادف نباشد و بیش از دو روز کاری یا زمان استاندارد تعمیرات تأیید شده به طول انجامد، به تأمین خودرو مشابه جایگزین در طول مدت تعمیرات و در صورت عدم امکان، پرداخت خسارت حق توقف خودرو به شرح مفاد این آیین‌نامه اقدام نماید.

تبصره ۱

مدت زمان توقف خودرو، برای پرداخت خسارت در دوره تضمین و دوره تعهد به ترتیب بعد از دو و هفت روز کاری و یا زمان استاندارد تعمیرات تأیید شده، برای کلیه روزهای توقف خودرو در نمایندگی اعم از تعطیل و غیر تعطیل بدون در نظر گرفتن فرایندهای داخلی سازنده و واردکننده و نیز واسطه خدمات پس از فروش و یا نمایندگی مجاز آن، آغاز و در روزی که نمایندگی مجاز پس از انجام تعمیرات لازم، آمادگی تحویل خودرو به مصرف‌کننده را اعلام نماید، پایان می‌یابد. در هر صورت مدت زمان توقف خودرو به دوره تضمین یا تعهد خودروی مربوطه اضافه می‌شود.

تبصره ۲

در صورت مراجعه مصرف‌کننده برای رفع عیب تکراری به همان نمایندگی مجاز و یا هر یک از نمایندگی‌های مجاز دیگر برای بار دوم و یا بیشتر، زمان توقف خودرو از بدو تاریخ پذیرش خودرو برای پرداخت خسارت محاسبه می‌گردد.

تبصره ۳

در صورتی که عیوب موجود در هر یک از مجموعه‌های خودرو که به تشخیص مرجع رسیدگی‌کننده موضوع ماده (۳) قانون موجب بروز حادثه یا تصادف و یا آلاینده‌گی بیش از حد مجاز هوا گردد، خدمات مربوط مشمول ضوابط این ماده بوده و برعهده عرضه‌کننده خودرو می‌باشد.

ماده ۱۸

ضوابط پرداخت خسارت توقف خودرو به استثنای خسارات ناشی از موارد حادثه و تصادف به شرح زیر است:

الف: خودروی سواری: از زمان تحویل خودرو به نمایندگی مجاز به ازای هر روز توقف مازاد، به میزان یاد شده در ماده (۱۷) این آیین‌نامه به مقدار پانزده ده هزارم (۰/۰۰۱۵) بهای خودرو به عنوان هزینه توقف توسط عرضه‌کننده به مصرف‌کننده پرداخت می‌شود.

تبصره ۱

در صورت عدم توافق طرفین نسبت به مبلغ خسارت توقف خودرو، مراتب با کسب نظر کارشناس رسمی دادگستری انجام می‌پذیرد.

تبصره ۲

عرضه‌کننده موظف است رأساً یا از طریق واسطه خدمات پس از فروش خود پس از اخذ مدارک مثبت در مورد احراز مالکیت خودرو، نسبت به پرداخت خسارت توقف خودرو در کمتر از پانزده روز اقدام نماید.

ماده ۲۰

عرضه‌کننده موظف است رأساً یا از طریق شبکه نمایندگی مجاز خود تحت هر شرایطی به پذیرش کلیه خودروهایی که به دلیل وجود عیب قطعات ایمنی قادر به تردد نیستند، اقدام نماید.

تبصره

عرضه‌کننده موظف است در دوره تضمین، هزینه‌های بازرسی و حمل خودروهای در راه مانده و غیر قابل تعمیر به نزدیک‌ترین نمایندگی مجاز را به استثنای موارد تصادفی که ناشی از عیوب سایر قطعات و مجموعه‌های خودرو نباشد، تقبل نماید.

ماده ۲۱

عرضه‌کننده در دوره تعهد موظف است از طریق واسطه خدمات پس از فروش و یا نمایندگی‌های مجاز، نسبت به پذیرش تمام خودروهای تحت مسئولیت خود و همچنین سایر خودروهای مشابه وارداتی توسط اشخاص حقیقی و حقوقی فاقد نمایندگی رسمی، مطابق با دستورالعمل ابلاغی وزارت اقدام نماید.

ماده ۲۳

عرضه کننده موظف است نمایندگی های مجاز را ملزم نماید تا ضمن تسلیم صورتحساب به مصرف کننده، خدمات ارائه شده خود را به مدت دو ماه یا سه هزار کیلومتر، هر کدام زودتر فرا برسد و قطعات را به مدت شش ماه یا ده هزار کیلومتر، هر کدام زودتر فرا برسد ضمانت نمایند.

ماده ۲۴

نمایندگی مجاز موظف است چنانچه تشخیص دهد علاوه بر عیوب مندرج در برگ پذیرش، خودرو عیب دیگری دارد، قبل از تعمیر یا تعویض قطعه، با مصرف کننده تماس گرفته و از او جهت انجام تعمیرات تعیین تکلیف نماید. در صورت عدم موافقت مصرف کننده، مراتب هنگام تحویل خودرو به صورت کتبی مستندسازی شود.

تبصره

نمایندگی مجاز موظف است در دوره تعهد، داغی قطعات تعویضی را به مصرف کننده تحویل و رسید دریافت نماید.

ماده ۲۵

چنانچه به تشخیص مراجع مذکور در ماده (۳) قانون به علت عدم کیفیت تعمیرات، سهل انگاری و یا استفاده از قطعات غیر استاندارد توسط عرضه کننده، واسطه خدمات پس از فروش و نمایندگی مجاز، خسارتی متوجه مصرف کننده گردد، عرضه کننده موظف به جایگزین کردن قطعات و رفع نقصان خدمات بدون دریافت وجه و جبران خسارات وارده می باشد.

ماده ۲۷

عرضه کننده موظف است در شبکه نمایندگی های مجاز فروش و خدمات پس از فروش خود صرفاً از ظرفیت واحدهای دارای سطح کیفی قابل قبول، مطابق با ضوابط استاندارد ملی شیوه ارائه خدمات پس از فروش (استاندارد شماره ۱۹۱۱۷) و دستورالعمل شرایط، ضوابط و ارزیابی خدمات فروش استفاده نماید.

ماده ۲۹

مسئولیت رسیدگی به شکایات مصرف کنندگان و جلب رضایت ایشان در مرحله اول بر عهده عرضه کننده می باشد. در صورت بروز اختلاف بین عرضه کننده و مصرف کننده، راساً از طریق سازمان های صنعت، معدن و تجارت استان ها و با نظارت سازمان حمایت مصرف کنندگان و تولیدکنندگان مورد بررسی و رسیدگی قرار می گیرد. چنانچه رضایت مصرف کننده تامین نشود، می توان به هیات حل اختلاف موضوع تبصره (۲) ماده (۳) قانون مراجعه کند. هیئت حل اختلاف موظف است ظرف بیست روز از تاریخ ثبت شکایات به موضوع رسیدگی و نسبت به آن کتباً اعلام رای کند. مناسط رای، نظر اکثریت اعضای هیئت است. این رای باید ظرف ده روز از تاریخ ابلاغ اجرا شود.

تبصره ۳

ثبت اعتراض و رسیدگی به آن در هیئت حل اختلاف رایگان است، اما حق الزحمه کارشناس رسمی که در هیئت حاضر و اظهار نظر می کند باید ظرف پنج روز از تاریخ اعلام هیئت، توسط شاکی پرداخت شود، در غیر اینصورت، هیئت پرونده اعتراض را با ذکر دلیل مختومه اعلام می نماید.

ماده ۳۰

عرضه کننده موظف است ساز و کار نظارت مستمر بر نمایندگی های مجاز را براساس وظایف تعیین شده در قانون و آیین نامه و دستورالعمل های اجرایی ذیربط آن ایجاد نماید.

تبصره ۱

نظارت و ارزیابی ادواری عرضه کننده خودرو، واسطه فروش، واسطه خدمات پس از فروش و نمایندگی های مجاز آن ها و ارائه گزارش های ارزیابی به وزارت و عرضه کننده، به عهده شرکت بازرسی منتخب وزارت می اشد.

تبصره ۲

عرضه کننده موظف است نام و نشانی کلیه نمایندگی های مجاز فعال و تعلیق شده خود را به همراه سایر مشخصات همچنین مشخصات مشتریان مراجعه کننده به شبکه خدمات پس از فروش شامل نام مشتری، شماره تماس، نوع خودرو،

تاریخ پذیرش و نام نمایندگی مراجعه شده را بصورت دسترسی
برخط جهت ارزیابی عملکرد آن، به شرکت بازرسی معرفی نماید.

آیین نامه اجرایی قانون حمایت از حقوق مصرف کنندگان خودرو

ماده ۴

عرضه کننده خودرو موظف است کتابچه راهنمای مصرف کنندگان، اوراق ضمانت نامه به زبان فارسی، مشخصات خودرو، سند فروش، پرسشنامه ارزیابی رضایت مشتریان و نظرسنجی، نام و نشانی نمایندگی های مجاز در سراسر کشور را در زمان تحویل خودرو به مصرف کننده تحویل نماید.

عرضه کننده خودرو موظف است کتابچه راهنمای مصرف کنندگان، اوراق ضمانت نامه به زبان فارسی، مشخصات خودرو، سند فروش، پرسشنامه ارزیابی رضایت مشتریان و نظرسنجی، نام و نشانی نمایندگی های مجاز در سراسر کشور را در زمان تحویل خودرو به مصرف کننده تحویل نماید.

تبصره ۲

رعایت ضوابط مندرج در کتابچه راهنمای مصرف کننده برای مصرف کننده الزامی است.

ماده ۵

در دوران ضمانت، نمایندگی های مجاز موظف به پذیرش کلیه خودروهای تحت مسئولیت می باشند. شرح خدمات انجام شده و لیست قطعات تعویض شده باید به صورت کتبی به مصرف کننده تحویل گردد.

تبصره ۱

عرضه کننده می تواند براساس سیاست تجاری خود و به منظور ارتقاء رضایتمندی مصرف کننده نسبت به افزایش دوره ضمانت یا تعهدات مربوطه اقدام نماید که در این صورت جزئیات شرایط آن باید به طور شفاف به مصرف کننده اعلام گردد.

تبصره ۲

ضمانت رنگ برای خودروهای سبک حداقل سه سال می باشد.

تبصره ۴

تعویض قطعات مصرفی و استهلاکی که ناشی از عیب موجود در هر یک از مجموعه های خودرو باشد بر عهده عرضه کننده بوده و مشمول تضمین می گردد.

تبصره ۵

تعمیر خودرو یا تعویض قطعات ناشی از خسارت حاصل از حادثه یا تصادف بوجود آمده، که به علت ایراد فنی خودرو نباشد مشمول ضمانت نمی گردد.

ماده ۶

عرضه کنندگان موظف به تهیه و راه اندازی سامانه ای می باشند که به کمک آن، مصرف کنندگان در صورت تمایل بتوانند قبل از مراجعه به نمایندگی های مجاز از طریق ارتباط با آن، زمان و محل مراجعه خود را مشخص نمایند. در صورتی که مصرف کننده تاکید بر پذیرش در نمایندگی خاصی را داشته باشد عرضه کننده باید در اولین زمان ممکن نسبت به این موضوع اقدام نماید.

ماده ۷

در دوران ضمانت، نمایندگی های مجاز موظف به پذیرش کلیه خودروهای تحت مسئولیت می باشند. شرح خدمات انجام شده و لیست قطعات تعویض شده باید به صورت کتبی به مصرف کننده تحویل گردد.

نکته

نصب قطعات غیر شرکتی یا دریافت مبلغ اضافی مورد تایید نمی باشد.

ماده ۹

مدت زمان خواب خودرو برای پرداخت خسارت بعد از دو روز کاری، برای کلیه روزهای توقف خودرو در نمایندگی (اعم از تعطیل و غیر تعطیل بدون در نظر گرفتن فرایندهای داخلی عرضه کننده، واسطه خدمات پس از فروش و نمایندگی مجاز) شروع و در روزی که نمایندگی مجاز پس از انجام تعمیرات لازم، آمادگی تحویل خودرو به مصرف کننده را اعلام می نماید، خاتمه می یابد.

تبصره

در صورت مراجعه مصرف کننده به همان نمایندگی مجاز و یا هر یک از نمایندگی های مجاز دیگر، برای بار دوم، برای رفع ایراد تکراری، زمان خواب خودرو از بدو تاریخ پذیرش خودرو

برای پرداخت خسارت محاسبه می‌گردد.

ماده ۱۲

عرضه کننده موظف است در صورتیکه مدت خواب خودرو مطابق ترتیبات ماده (۹) بیش از یک ماه باشد مدت یاد شده را به زمان دوره تضمین خودرو مربوطه اضافه نماید.

ماده ۱۳

حداقل مدت زمان تعهد خدمات شامل تامین کلیه قطعات یدکی و ارائه خدمات تعمیراتی به مدت حداقل ده سال بعد از فروش آخرین دستگاه خودرو از نوع و مدل مربوطه توسط عرضه کننده می باشد.

ماده ۱۴

در دوران تعهد عرضه کننده، واسطه خدمات پس از فروش و یا نمایندگی‌های مجاز موظف به پذیرش کلیه خودروهای تحت مسئولیت می‌باشند. صورت حساب مربوط به تعمیر و یا تعویض کلیه قطعات و مجموعه‌های معیوب گزارش شده توسط مصرف کننده باید براساس دستورالعمل زمان استاندارد تنظیم و به مصرف کننده ارائه گردد.

تبصره ۱

عرضه کننده، واسطه خدمات پس از فروش و یا نمایندگی‌های مجاز آن موظف به پذیرش کلیه خودروهای وارداتی مشابه که دارای نمایندگی رسمی آن در کشور است، می‌باشد و رعایت کلیه ضوابط این آیین‌نامه و مقررات وزارت بازرگانی در این خصوص الزامی است.

ماده ۲۳

نمایندگی‌های مجاز، موظف به نصب تابلو رتبه نمایندگی و همچنین نصب تابلوی حقوق مشتریان به نحوی که قابل رویت مصرف کنندگان باشد در محل پذیرش می‌باشند. تابلوی حقوق مشتریان توسط وزارت صنایع و معادن در چارچوب آیین‌نامه، تدوین و به عرضه کنندگان اعلام خواهد شد.

لیست تماس با نمایندگی‌های مجاز خدمات پس از فروش پرشیا خودرو

کد نمایندگی	نام نمایندگی	آدرس	تلفن
۱۰۱	آجودانیه	تهران، آجودانیه، بلوار محمدی، خیابان البرز، مجتمع خودرویی البرز.	۰۲۱-۲۶۱۵۱۴۲۳
۱۰۲	شریعتی	تهران، خیابان شریعتی، نرسیده به سه راه طالقانی، نبش کوچه گوهر.	۱۸۸۵
۱۰۶	تبریز	تبریز، جاده تهران، نرسیده به میدان بسیج، نبش ورودی اصلی دانشگاه آزاد اسلامی.	۰۴۱-۳۳۳۲۲۲۰۰
۱۰۷	شیراز	شیراز، ابتدای بلوار امیرکبیر، بعد از بانک ملی، روبروی کوچه پنجم.	۰۷۱-۳۸۳۰۴۰۳۰
۱۰۸	مشهد	مشهد، بزرگراه آسیایی، بعد از بیمارستان رضوی، برج سایه.	۰۵۱-۳۶۶۶۶۰۰۳
۱۱۰	کرمان	کرمان، بلوار شهید صدوقی، بین هزار و یک شب و فارابی (گروه خودرویی دلیلی).	۰۳۴-۳۲۴۶۶۶۲۰
۱۱۱	آمل	آمل، خیابان شیخ فضل الله نوری، بعد از بیمارستان امام علی ^(ع) .	۰۱۱-۴۴۲۹۴۷۸۴
۱۱۳	اصفهان	اصفهان، کیلومتر ۶ جاده اصفهان - شیراز (مرغ)، روبروی شهرک شماره‌گذاری.	۰۳۱-۳۶۵۴۰۶۶۰
۱۱۴	ارومیه	ارومیه، بلوار فرودگاه، کیلومتر ۵.	۰۴۴-۳۲۴۱۷۱۹۳
۱۱۵	یزد	یزد، بلوار پاکنژاد، بعد از سه راه آبنا.	۰۳۵-۳۷۲۸۲۰۰۰
۱۲۰	اهواز	اهواز، خیابان انقلاب، بین تقاطع های خیابان غزنوی و خیابان هلالی.	۰۶۱-۳۳۷۸۶۰۵۶
۱۲۲	پاسداران	تهران، پاسداران، سروستان هفتم، پلاک ۱۱.	۰۲۱-۲۶۷۰۱۴۰۰

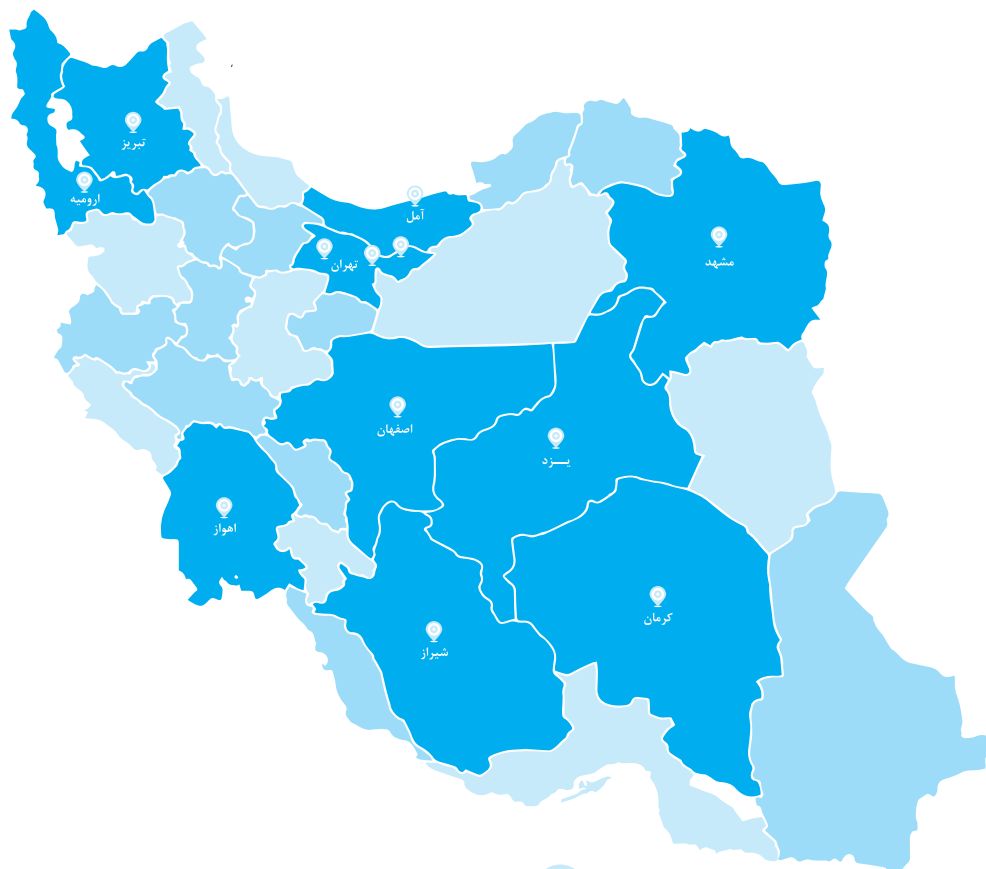

نمایندگی های مجاز خدمات پس از فروش پرشیا خودرو



