

به نام خدا

کوویک

(دنده دستی، CVT، S و G)

دفترچه راهنمای مشتری
و ضوابط گارانتی خودرو



گردآوری و تدوین :
شرکت مهندسی مشاور خودرو ایران



سازمان خدمات پس از فروش سایپا

به منظور استفاده مطلوب از خدمات گارانتی، مطالعه دقیق مطالب این دفترچه به مالکین خودرو خانواده سایپا توصیه می‌گردد.

توجه 

از آنجایی که انجام سرویس های ادواری مطابق با توصیه شرکت سازنده خودرو، تاثیر بسزایی در بهبود عملکرد خودرو و افزایش عمر مفید آن دارد، لذا انجام این سرویس ها از جمله تعویض روغن و فیلتر روغن موتور مطابق با جدول سرویس های ادواری خودرو (فصل گارانتی همین دفترچه) در شبکه نمایندگی های مجاز سایپا الزامی بوده و عدم انجام آن در موعد مقرر منجر به خروج موارد مرتبط در خودرو از شرایط گارانتی خواهد شد. لذا ضروری است جهت استفاده از گارانتی خودرو، با مراجعه به نمایندگی های مجاز سایپا، نسبت به انجام سرویس های مربوطه (با حداکثر اختلاف ۱۰۰۰ کیلومتر از سر رسید پیمایش و یا یک ماه از سر رسید زمانی مشخص شده در جدول سرویس های ادواری) اقدام نمایید.

سایپا کارت طلایی:

مشتری گرامی، ارائه خدمات مناسب و مطابق با نیازهای مشتریان از اولویت های اصلی گروه خودرو سازی سایپا می باشد. در این راستا بسته های خدمات ویژه و جذابی همچون گارانتی بدنه و بیمه بدنه (در سه سطح کامل، اکونومی و پایه) و همچنین امداد پشتیبان، امداد ۲۴۷ و امداد ۲۴۷ (پلاس) و سرویس تمدید گارانتی خودرو به منظور افزایش دوره گارانتی به میزان یک سال یا ۲۰۰۰۰ کیلومتر مازاد بر زمان و کیلومتر استاندارد تعیین شده خودرو و بسته های خدماتی دیگری به صورت تخصصی، با مزیت های رقابتی و مشتری مدار تهیه گردیده است. جهت اطلاع از مزایای این خدمات از شما دعوت می گردد به سایت شرکت سایپا <http://narenji.saipayadak.org> و یا به نمایندگی های مجاز این شرکت در سراسر کشور مراجعه نمایید. در صورت نیاز به مشاهده خدمات موجود برای خودروی خود، می توانید از قسمت سوابق کارت در آدرس مذکور نسبت به دریافت اطلاعات با ورود شماره شاسی خودرو اقدام نمایید.

مشتری گرامی جهت اطلاع از خدمات تحت پوشش و سرویس های مرتبط با خودرو و اعتبار آن به نشانی اینترنتی <http://www.saipayadak.org> / منوی خدمات مشتری/سوابق خدمات کارت نارنجی- طلایی مراجعه فرمایید.

همچنین آخرین "شرایط ارائه خدمات گارانتی و سرویس های دوره ای" در آدرس زیر قابل بهره برداری می باشد:
<http://www.saipayadak.org> / منوی خدمات مشتری/ راهنمای مشتری و ضوابط گارانتی

پیشگفتار

با تشکر از حسن انتخاب شما و با تبریک جهت خرید خودرو جدید. قبل از رانندگی با خودروی خود، دفترچه راهنما را با دقت مطالعه نمایید. این دفترچه شامل اطلاعات مفید و ضروری در مورد رانندگی با خودرو بوده و تجهیزات خودرو را به شما معرفی خواهد کرد. این دفترچه همچنین نحوه نگهداری و مراقبت از خودرو و نیز سرویس آن را به شما خواهد آموخت. امیدواریم با آگاهی از نحوه رانندگی و آشنایی با تجهیزات خودرو، رانندگی راحت و آسوده ای را با کوییک تجربه نمایید.

تاریخچه شرکت سایپا

شرکت سهامی ایرانی تولید اتومبیل های سیتروئن در سال ۱۳۴۵ در زمینی به مساحت ۲۴۰ هزار مترمربع و زیربنای ۲۰ هزار مترمربع با سرمایه اولیه ۱۶۰ میلیون ریال تاسیس شد و هم اکنون در زمینی به مساحت ۴۱۵ هزار مترمربع (کارخانه مرکزی) در حال فعالیت می باشد.

این شرکت در بدو تاسیس، فعالیت خود را با ۳۰ نفر شروع نمود و پس از یک سال حدود ۶۰۰ نفر در شرکت مشغول به کار شدند که از این تعداد حدود ۱۵۰ نفر در خط مونتاژ فعالیت می نمودند.

در ۲۶ خرداد سال ۱۳۴۷ قبل از ورود نخستین تولیدات شرکت به بازار، مدیرعامل شرکت، کلمه

SAIPAC (حروف اول عبارت: Societe Anonyme Iranienne de Production Automobile Citroen) و همچنین ثبت کلمه ژیان را برای انواع اتومبیل های تولیدی شرکت تقاضا نمود.

در سال ۱۳۵۳ شرکت سهامی ایرانی تولید اتومبیل های سیتروئن پس از جلب موافقت شرکت رنو در فرانسه تصمیم گرفت خودروی رنو را در شرکت تولید نماید و در پی موافقت وزارت صنایع و معادن با درخواست شرکت و به جهت رفع عدم انطباق میان عنوان شرکت و نوع فعالیت مقرر گردید کلمه سیتروئن حذف و نام شرکت به شرکت سهامی ایرانی تولید اتومبیل (سایپا) تغییر یابد.

تا قبل از سال ۱۳۶۴، آرم مورد استفاده شرکت سایپا آرم رنو و سیتروئن بود. با توجه به تغییر سیاست های تولیدی شرکت و ایجاد تنوع در تولید و برنامه هایی که در سال ۱۳۶۳ برای آینده شرکت تنظیم گردید، ضروری بود که آرم مستقل برای شرکت تهیه شود. پس از مطالعات بسیار هنرمند ارجمند استاد ممیز که طراحی آرم شرکت ها و سازمان های بزرگی چون هواپیمایی ملی، شهرداری تهران و... را برعهده داشتند نشان سایپا را با الهام از آجر کاری سنتی ایران در دوران سلجوقیان که دارای توازن هندسی مثال زدنی در طراحی و اجرا می باشد، طراحی نمود.

تولیدات شرکت سایپا:

- سال ۱۳۴۷ تولید انواع مدل های خودروی ژیان
- سال ۱۳۵۵ تولید انواع مدل های خودرو رنو ۵
- سال ۱۳۶۴ انتقال تولید خودروی وانت نیسان از شرکت زامیاد به شرکت سایپا
- سال ۱۳۷۱ تولید خودروی رنو ۲۱
- سال ۱۳۷۲ تولید خودروی پراید
- سال ۱۳۷۶ طراحی و تولید خودروی پراید (استیشن سفری)
- سال ۱۳۷۶ طراحی و ساخت اولین خودرو ایرانی به نام کاروان
- سال ۱۳۷۹ تولید خودروی زانتیا
- سال ۱۳۸۱ طراحی و تولید خودروی (سایپا ۱۴۱)
- سال ۱۳۸۴ تولید خودروی ریو
- سال ۱۳۸۶ طراحی و تولید خودروی ۱۳۲
- سال ۱۳۸۷ طراحی و تولید خودروی تمام ایرانی به نام تیا
- سال ۱۳۸۹ طراحی و تولید خودروهای جدید خانواده سایپا (پلت فرم X۱۰۰)
- سال ۱۳۹۲ تولید و طراحی خودرو ۲۱۱ و ۱۵۱
- سال ۱۳۹۴ طراحی و تولید خودروی سینا
- سال ۱۳۹۷ طراحی و تولید خودروی کوییک

روغن سایپا
توصیه می شود از روغن سایپا در
محصول خانواده سایپا استفاده شود.



۱

مقدمه

۲



خودرو در یک نگاه

۳



معرفی خودرو و تجهیزات

۴



رانندگی با خودرو

۵



نکات رانندگی

۶



فوریت های فنی

۷



نگهداری خودرو

۸



مشخصات خودرو

۹



گارانتی خودرو

۱۰



فهرست نمایندگی ها



هشدارهای نیروی انتظامی

امروزه خودرو به عنوان یکی از ارکان حمل و نقل و نیز منبع امرار معاش تعداد زیادی از مردم، نقش عمده ای را در زندگی فردی و اجتماعی افراد دارا می باشد.

از طرفی به دلیل قیمت نسبتاً بالا و نیز به عنوان وسیله ای برای انجام سایر جرایم مورد توجه سارقین و سایر تبهکاران قرار گرفته است. بطوریکه سرقت خودرو به یکی از جرایم عمده تبدیل شده است. جهت مقابله با این جرم و ارتقاء امنیت عمومی رده های تخصصی در پلیس آگاهی ایجاد گردیده و با برنامه ریزی و اقدامات مناسب توفیقات مهمی در این راستا حاصل شده است. بطوری که در حد بالایی از خودروهای مسروقه کشف می گردد. لیکن از آنجا که پدیده های مجرمانه از جمله سرقت خودرو هنگامی می تواند به وقوع بپیوندد که فرصت ارتکاب جرم برای سارق مهیا گردد؛ از این رو علاج واقعه قبل از وقوع یعنی از بین بردن فرصت وقوع این جرم، بهترین و کم هزینه ترین گزینه (راه حل) خواهد بود. توصیه های پیشگیری از سرقت خودرو در سطح فردی برای رعایت رانندگان در قسمت های هشدارهای نیروی انتظامی به اطلاع می رسد. امید است با رعایت موارد مذکور شاهد کاهش وقوع این جرم و افزایش امنیت عمومی باشیم.

فصل ۱- مقدمه

۸ نحوه استفاده از دفترچه راهنمای مشتری

۸ آب بندی خودرو

مقدمه

نحوه استفاده از دفترچه راهنمای مشتری

هدف از تهیه این دفترچه، فراهم آوردن شرایطی می باشد که امکان استفاده هرچه بهتر و راحت تر از خودرو را بوجود می آورد. این دفترچه در موارد مختلفی به عنوان یک منبع کمکی به حساب می آید.

توصیه می شود تمامی موارد قید شده در این دفترچه را به دقت مطالعه نمایید، از این رو جهت جلوگیری از بروز آسیب دیدگی ها و جراحات جدی در هنگام تصادف یا رانندگی، بایستی موارد احتیاطی و هشدارهایی را که در کل این دفترچه قید شده است به دقت مورد مطالعه قرار دهید.

تصاویر موجود در دفترچه شما را در استفاده هرچه بهتر از خودرو یاری خواهد داد. با مطالعه این دفترچه مشخصات فنی، موارد مهم ایمنی و نیز نحوه رانندگی در شرایط مختلف به شما راننده محترم یاد آوری خواهد شد.

در ضمن با موارد مختلفی از هشدارها، نکات احتیاطی و قابل توجه روبرو خواهید شد که بایستی به دقت مورد مطالعه قرار داده و تمامی توصیه ها و مراحل قید شده را دنبال نمایید.

آب بندی خودرو

برای آب بندی خودرو اقدام خاصی ضرورت نداشته و با رعایت چند مورد ایمنی و احتیاط به خصوص در ۱۰۰۰ کیلومتر اول می توانید نحوه کار و شرایط اقتصادی خودرو را بهبود بخشیده و عمر آن را طولانی سازید. بدین منظور توجه داشته باشید که:

- در حین رانندگی موتور را تحت فشار قرار ندهید.
- برای مدت طولانی در یک سرعت ثابت رانندگی نکنید. تغییر در سرعت موتور باعث بهبود شرایط آب بندی موتور خواهد شد.
- از ترمزهای ناگهانی به جز در موارد اضطراری بپرهیزید.
- هنگام روشن کردن خودرو و شروع به حرکت از گاز دادن بیش از حد خودداری کنید.

توجه

کلمه توجه، شرایطی که باعث آسیب دیدگی خودرو می شود را یادآوری می کند.

احتیاط

کلمه احتیاط، مواردی که باعث بروز جراحات به سرنشینان و آسیب های وارده به خودرو می گردد را یادآوری می کند.

هشدار

کلمه هشدار، مواردی که باعث بروز آسیب دیدگی ها و جراحات جدی و یا حتی منجر به مرگ می شود را یادآوری می کند.

نکات محیط زیستی

نکات محیط زیستی نکاتی هستند که بر محیط زیست تاثیر گذارند.

۱- اصل پنجاهم قانون اساسی در جمهوری اسلامی ایران حفاظت محیط زیست که نسل امروز و نسل های بعد باید در آن حیات اجتماعی رو به رشدی داشته باشد، وظیفه ای عمومی تلقی می گردد. از این رو فعالیت های اقتصادی و غیر آن که با آلودگی محیط زیست یا تخریب غیر قابل جبران آن ملازمه پیدا کند ممنوع است.

فصل ۲ - خودرو در یک نگاه

۱۰ نمای داخلی و بیرونی خودرو

۱۱ نمای کلی داشبورد



خودرو در یک نگاه

نمای داخلی و بیرونی خودرو

نمای داخلی و بیرونی خودرو

۱- آینه بغل

۲- پشت سری

۳- صندلی

۴- چراغ های عقب

۵- درب باک

۶- قفل ایمنی کودک (درب عقب)

۷- سویچ شیشه بالابر برقی

۸- درب خودرو

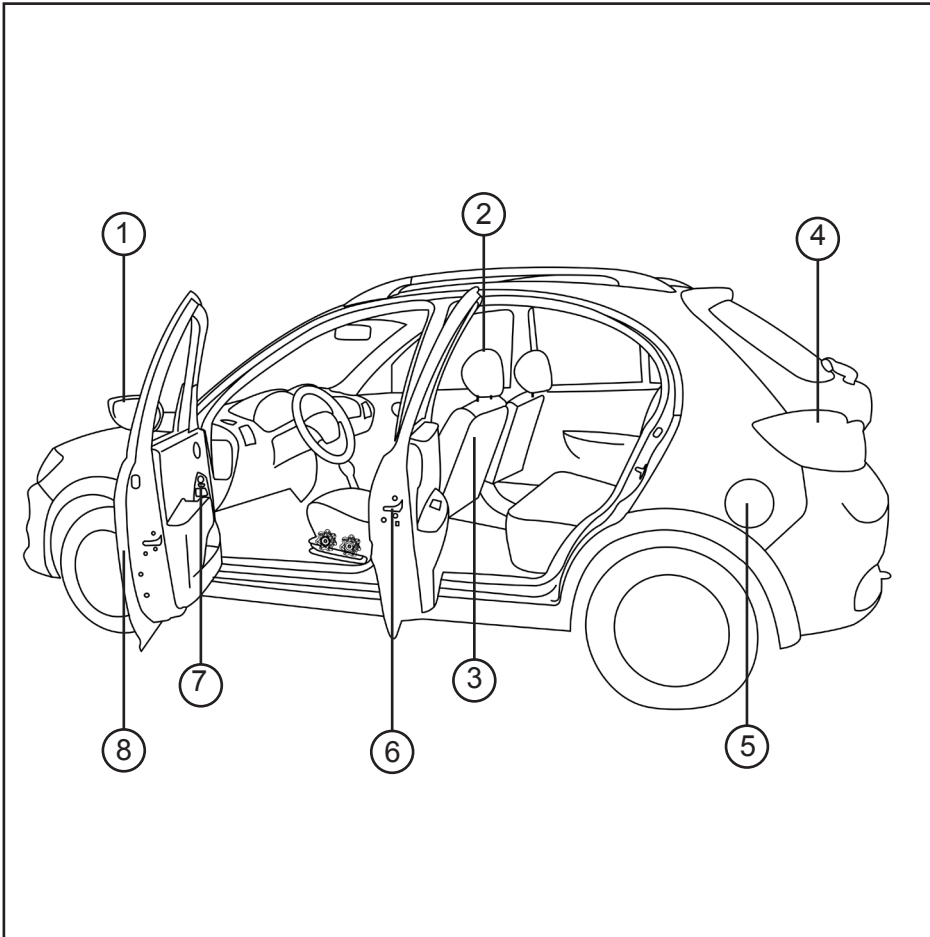

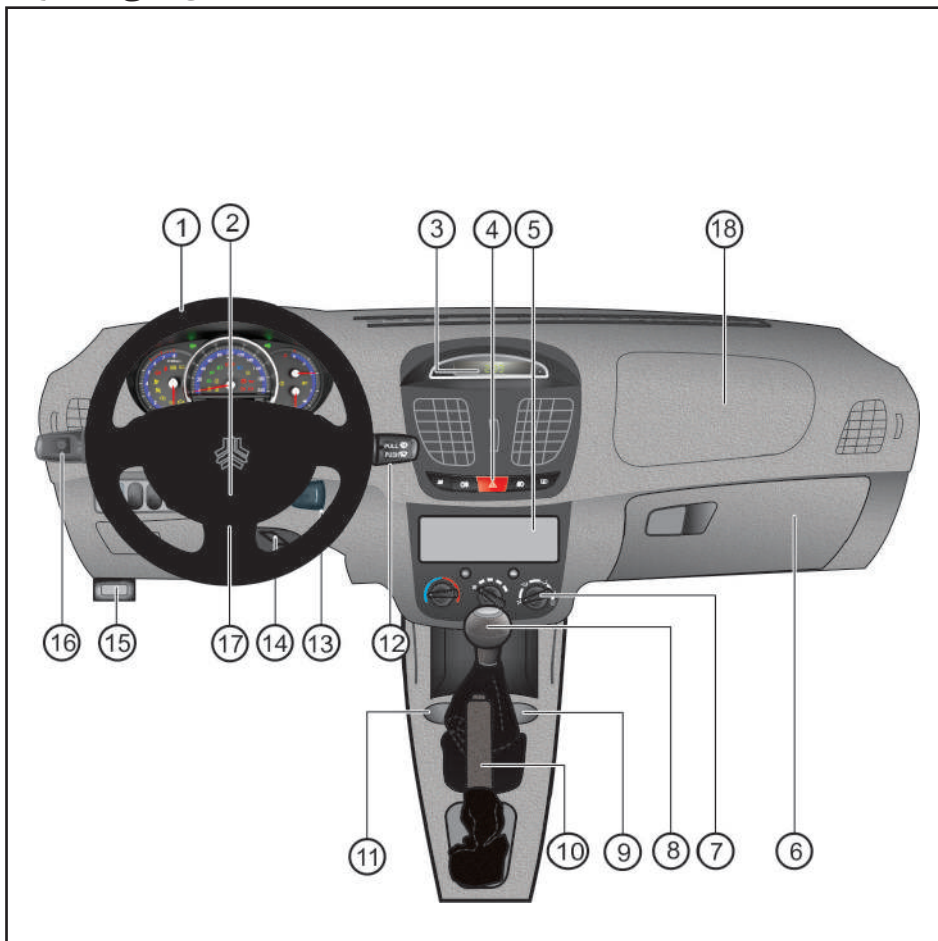

نمای کلی داشبورد در خودرو با جعبه دنده دستی

- 1- غربلیک فرمان (همراه با کلیدهای کنترل سیستم صوتی *)
- 2- کیسه هوای راننده
- 3- ساعت دیجیتال
- 4- کلید فلاشر
- 5- سیستم صوتی
- 6- جعبه داشبورد
- 7- صفحه کنترل سیستم تهویه مطبوع دستی*
- 8- دسته دنده
- 9- جا لیوانی
- 10- اهرم ترمز دستی
- 11- زیر سیگاری
- 12- اهرم شیشه شوی و برف پاک کن
- 13- سویچ استارت
- 14- اهرم تنظیم موقعیت فرمان
- 15- اهرم درب موتور
- 16- دسته راهنما
- 17- بوق
- 18- کیسه هوای شاگرد (سرنشین جلو) *

* مطابق با مدل خودرو

نمای کلی داشبورد

نمای کلی داشبورد در خودرو با جعبه
دنده اتوماتیک*

۲

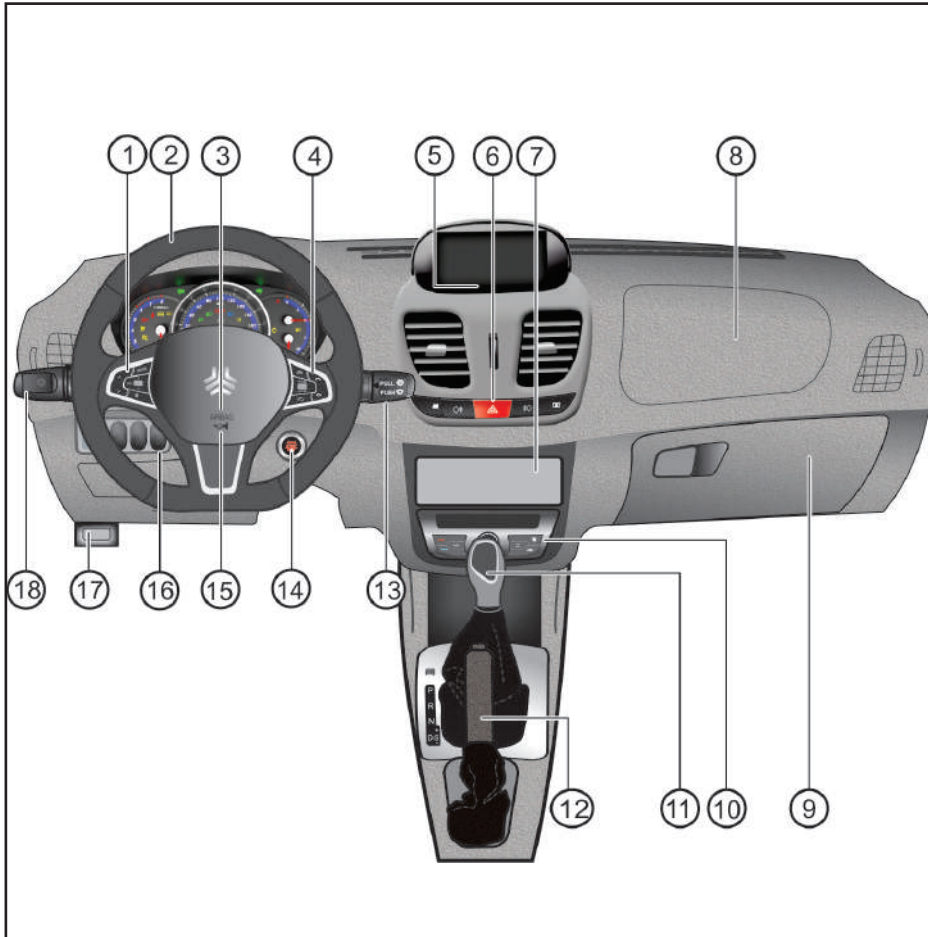

- 1- کلیدهای کنترل سیستم صوتی*
- 2- غربلیک فرمان
- 3- کیسه هوای راننده
- 4- کلیدهای تنظیم کروزر کنترل*
- 5- صفحه نمایش لمسی ۷ اینچی*
- 6- کلید فلاشر
- 7- سیستم صوتی
- 8- کیسه هوای سرنشین جلو
- 9- جعبه داشبورد
- 10- صفحه کنترل سیستم تهویه مطبوع اتوماتیک*
- 11- دسته دنده اتوماتیک
- 12- اهرم ترمز دستی
- 13- اهرم شیشه شوی و برف پاک کن
- 14- دکمه استارت*
- 15- بوق
- 16- مجموعه کلیدها (کلید تنظیم ارتفاع نور چراغ های جلو، کلید کروزر کنترل*، کلید قفل مرکزی (Master Lock)*)
- 17- اهرم درب موتور
- 18- دسته راهنما

* مطابق با مدل خودرو

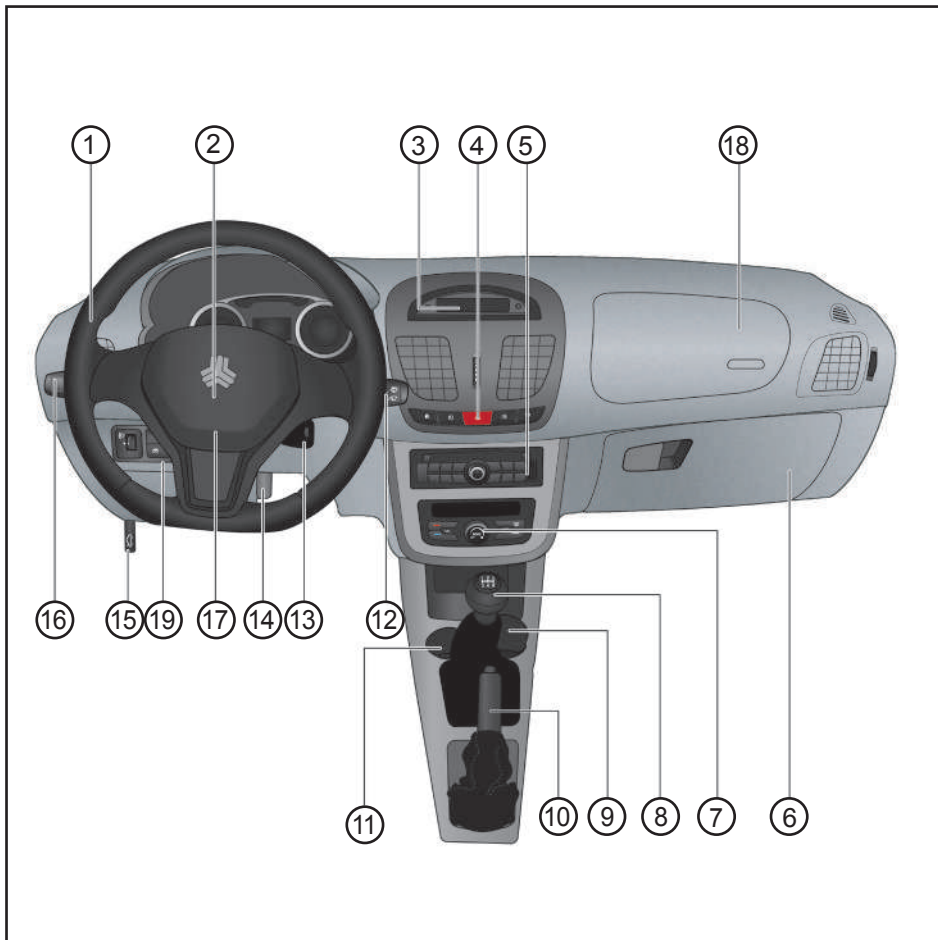

نمای کلی داشبورد در خودروی کوییک

مدل S*

- 1- غریبک فرمان (همراه با کلیدهای کنترل سیستم صوتی*)
- 2- کیسه هوای راننده
- 3- ساعت دیجیتال
- 4- کلید فلاشر
- 5- سیستم صوتی
- 6- جعبه داشبورد
- 7- صفحه کنترل سیستم تهویه مطبوع
- 8- دسته دنده
- 9- جا لیوانی
- 10- اهرم ترمز دستی
- 11- زیر سیگاری
- 12- اهرم شیشه شوی و برف پاک کن
- 13- سویچ استارت
- 14- اهرم تنظیم موقعیت فرمان
- 15- اهرم درب موتور
- 16- دسته راهنما
- 17- بوق
- 18- کیسه هوای شاگرد (سرنشین جلو)

* مطابق با مدل خودرو

نمای کلی داشبورد

نمای کلی داشبورد در خودروی کوئیک

مدل * G

۲

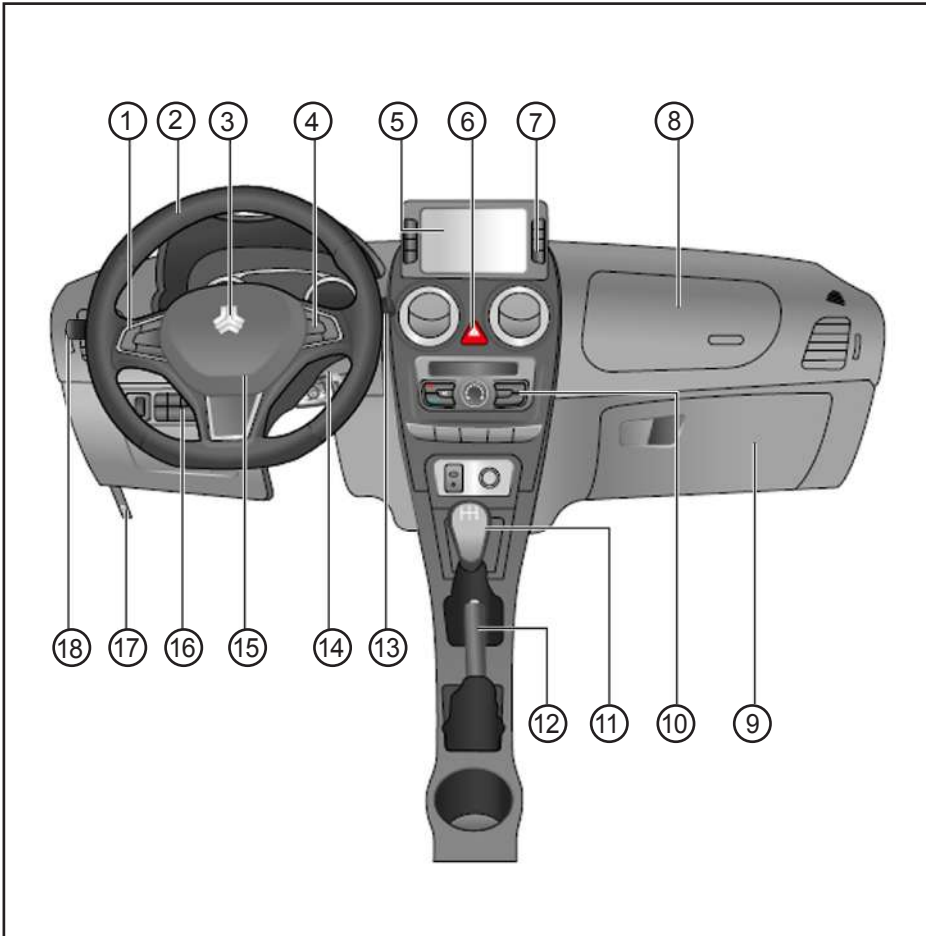

- 1- کلیدهای کنترل سیستم صوتی *
- 2- غریبک فرمان
- 3- کیسه هوای راننده
- 4- کلیدهای تنظیم کروزر کنترل*
- 5- صفحه نمایش مولتی مدیا
- 6- کلید فلاشر
- 7- سیستم مولتی مدیا
- 8- کیسه هوای سرنشین جلو
- 9- جعبه داشبورد
- 10- صفحه کنترل سیستم تهویه مطبوع اتوماتیک
- 11- دسته دنده
- 12- اهرم ترمز دستی
- 13- اهرم شیشه شوی و برف پاک کن
- 14- سویچ استارت
- 15- بوق
- 16- مجموعه کلیدها
- 17- اهرم درب موتور
- 18- دسته راهنما

* مطابق با مدل خودرو



هشدارهای پلیسی جهت پیشگیری از سرقت خودرو

- از پارک کردن خودرو در اماکن فوق العاده کم تردد و فاقد دید و روشنایی کافی اجتناب ورزید.
- هنگام ترک خودرو از بسته بودن درب ها و بالا بودن شیشه ها اطمینان حاصل نمایید.
- حتی الامکان به ویژه در شب ها از پارکینگ های خصوصی و عمومی استفاده کنید.
- توقف های طولانی مدت در معابر به مصلحت نیست؛ لیکن اگر ناچارید حتماً از تجهیزات ایمنی تاخیری همچون قفل، زنجیر، دزدگیر، سویچ مخفی، قفل عصایی، قفل پدال و... استفاده کنید.
- در هنگام توقف کوتاه مدت و لحظه ای (مانند هنگام خرید روزنامه)، از رها کردن خودرو با درهای باز و سویچ روشن جداً خودداری کنید.
- به هنگام سوخت گیری در پمپ بنزین، خودرو را خاموش کرده و سویچ را بردارید.

نکته:

به خاطر داشته باشید هیچکدام از این وسایل جنبه تضمینی ندارند و صرفاً از سرقت سریع و راحت خودرو پیشگیری می کنند، در نتیجه ضریب ایمنی خودرو را افزایش می دهند.

فصل ۳- معرفی خودرو و تجهیزات



معرفی خودرو و تجهیزات

۱۸	سیستم ایموبیلایزر
۱۹	کلیدها
۲۲	سیستم PEPS
۲۳	کلید هوشمند
۲۵	دستگیره داخلی/ قفل ایمنی کودک
۲۶	نکات ایمنی در پیشگیری از سرقت خودرو
۲۷	شیشه بالابر برقی
۲۸	صندلی ها
۳۱	کمربند ایمنی
۳۴	نحوه استفاده صحیح از کمربند ایمنی
۳۶	سیستم نگهدارنده صندلی کودک
۳۷	کیسه هوا
۴۲	درب صندوق عقب
۴۳	درب موتور
۴۴	درب باک
۴۵	درب باک/آنتن
۴۶	غربلیک فرمان
۴۷	آینه ها
۴۸	تجهیزات داخلی
۵۶	سیستم کروزر کنترل
۵۸	سیستم محدود کننده سرعت
۶۱	سیستم پایش فشار باد لاستیک ها
۶۲	سیستم تهویه مطبوع دستی
۶۶	سیستم تهویه مطبوع اتوماتیک

خودروی شما به سیستم ایموبیلایزر (ضد سرقت الکترونیکی) موتور مجهز می‌باشد که احتمال سرقت خودرو را کاهش می‌دهد. این سیستم مجهز به یک فرستنده الکترونیکی است که بر روی سویچ خودرو نصب شده است و آنتن گیرنده این سیستم که بر روی طوقه سویچ قرار دارد با واحد الکترونیکی ایموبیلایزر (ICU) در ارتباط می‌باشد. اگر کلید خودروی خود را در طوقه سویچ بگذارید و کلید را در موقعیت ON قرار دهید، آنتن سیستم ایموبیلایزر سیگنال‌هایی را از فرستنده (کلید) دریافت می‌کند و سپس آن را به واحد کنترل الکترونیکی ایموبیلایزر (ICU) ارسال می‌نماید. واحد الکترونیکی ایموبیلایزر، کد کلید شما را چک کرده و در صورت درست بودن این کد، فرمان روشن شدن موتور را به واحد الکترونیکی موتور (ECU) ارسال می‌نماید.

⚠ احتیاط

در صورتی که خودرو را با کلیدی به غیر از کلید اصلی معرفی شده برای آن (کلیدهای معرفی نشده و یا کلیدهای معمولی)، استارت بزنید سیستم مذکور اجازه روشن شدن موتور را نخواهد داد و سیستم در این حالت به مدت یک دقیقه قفل می‌شود که برای روشن کردن موتور با کلید معرفی شده در این شرایط لازم است به مدت یک دقیقه صبر نمایید.

شایان ذکر است با هر بار استفاده از کلیدهای غیرمعارف به همان نسبت زمان لازم برای باز شدن قفل سیستم توسط کلید معرفی شده به صورت تصاعدی افزایش خواهد یافت.

- به طور معمول چشمک زدن چراغ نشانگر  در هنگام بسته بودن سویچ نشان دهنده فعال بودن سیستم ایموبیلایزر می‌باشد.

- فرستنده الکترونیکی نصب شده بر روی کلید از مهمترین اجزای این سیستم می‌باشد. توجه فرمایید که کلید در معرض دماهای بالای ۸۵ درجه سانتیگراد، فشار، ضربه یا میدان مغناطیسی شدید قرار نگیرد. در غیر این صورت کلید معیوب شده و سیستم اجازه روشن شدن موتور را نمی‌دهد.

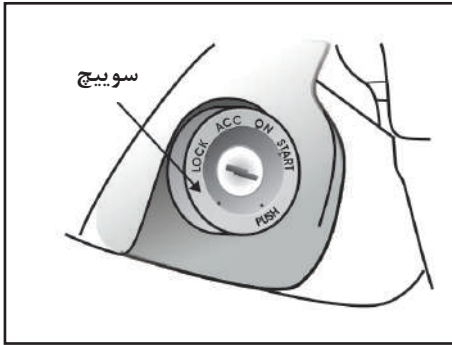

هنگام روشن کردن موتور وقتی که کلید را روی موقعیت ON قرار می‌دهید کمی صبر کنید سپس استارت بزنید. این سیستم هیچ تاثیری بر روی باز شدن درب‌های خودرو ندارد و تنها در هنگام روشن شدن خودرو فعال است.

⚠ توجه

در صورت هر گونه تغییر یا دستکاری بر روی سیستم که باعث ایجاد عیب در قسمت‌های دیگر خودرو شود، سیستم‌های معیوب و مرتبط جزو گارانتی نمی‌باشد.

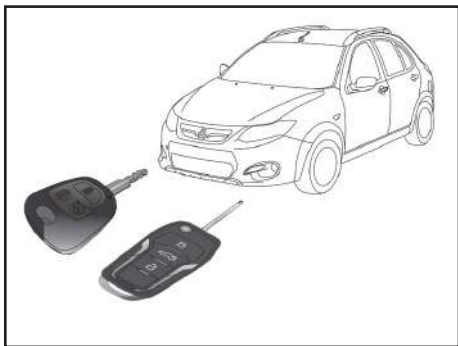

کلیدها

- با خودروی شما کلیدهای زیر ارائه می‌شود:
- ۱- یک عدد کلید معمولی
 - ۲- یک عدد کلید به همراه ریموت کنترل*
 - ۳- پلاک شماره شناسایی کلید*

عملکرد ریموت کنترل*

- ۱- قفل و باز کردن درب‌ها توسط ریموت کنترل
- ۲- موقعیت یاب خودرو
- ۳- صندوق پُران
- ۴- قفل نرم افزاری صفحه کلید ریموت

در صورت گم شدن سویچ خودرو، برای معرفی سویچ جدید بر روی خودروی خود به نمایندگی‌های مجاز شرکت سایپا یدک مراجعه نمایید. شایان ذکر است که برای معرفی سویچ جدید به سویچ یدک آن و کارت گارانتی نیاز می‌باشد. لذا با توجه به این موضوع ضروری است که دقت لازم در حفظ و نگهداری سویچ یدک و کارت همراه را لحاظ نمایید.

⚠️ توجه

در صورتی که یکی از درب‌ها باز مانده باشد، فرمان قفل توسط ریموت بی اثر می‌باشد. در صورتی که درب خودرو بسته باشد و فرمان قفل (🔒) توسط ریموت صادر گردد، اگر در مدت ۱۵±۲ ثانیه درب خودرو باز نشود فرمان قفل به صورت خودکار صادر می‌گردد.

* مطابق با مدل خودرو

ریموت کنترل

۱- قفل و باز کردن درب ها توسط ریموت کنترل با فشردن کلید (A) بر روی ریموت، در صورت قفل بودن درب ها فرمان باز شدن توسط واحد کنترل صادر می گردد. با فشردن کلید (B) بر روی ریموت، در صورت باز بودن درب ها فرمان قفل شدن توسط واحد کنترل صادر می گردد.

۲- موقعیت یاب خودرو

در صورت قفل بودن درب ها و فشردن کلید (A) به مدت ۲ ثانیه، فلاشرها با فرکانس ۳ هرتز و تعداد ۲۷ بار خاموش و روشن می شوند.

۳- صندوق پُران

مدل معمولی*: با فشردن دکمه صندوق پُران بر روی ریموت و نگه داشتن آن به مدت ۲ ثانیه، فرمان باز شدن درب صندوق صادر می گردد.

مدل های G و G*: هنگام قرار داشتن سویچ استارت در حالت OFF، با فشار دادن دکمه مربوط به باز کردن درب صندوق عقب به مدت ۱ ثانیه، قفل درب صندوق عقب باز می شود.

۴ - غیر فعال نمودن قفل نرم افزاری صفحه کلید ریموت*

با فشردن هم زمان دکمه های (A) و (B) به مدت ۵ ثانیه، کلیه عملکردهای ریموت غیر فعال و جهت فعال نمودن می بایست مجدداً دکمه های مذکور به مدت ۵ ثانیه نگه داشته شود.

* مطابق با مدل خودرو

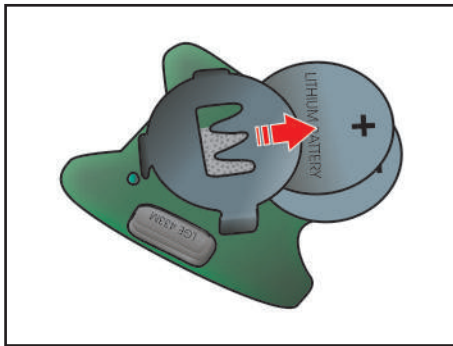

تعویض باتری ریموت کنترل

اگر لامپ نشانگر روی ریموت کنترل چشمک نزند و یا روشن نشود، لازم است نسبت به بررسی و تعویض باتری اقدام گردد.

۱- با استفاده از یک پیچ گوشتی، پیچ را باز و قاب پشت ریموت کنترل را جدا نمایید.

۲- باتری را مطابق تصویر خارج و جایگزین آن نمایید و مطمئن شوید به درستی در محل خود قرار گیرد.

۳- قاب را در جای خود قرار دهید و پیچ آن را ببندید.

⚠ احتیاط

جهت جلوگیری از آسیب دیدن فرستنده داخل کلید، آن را در معرض رطوبت، درجه حرارت زیاد، نور آفتاب یا ضربه قرار ندهید.

⚠ احتیاط

از باتری عدسی مدل CR2016 استفاده نمایید.

⚠ هشدار

حتی المقدور باتری مستعمل استفاده نکنید و به خاطر داشته باشید، حتی هنگام خالی بودن باتری، سیستم قفل مرکزی با استفاده از کلید عمل می نماید. در هنگام تعویض باتری مراقب باشید تراشه الکترونیکی سیستم ضدسرقت از محل خود خارج نشود و یا آسیب نبیند.

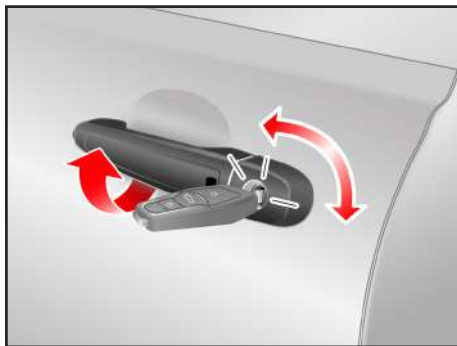
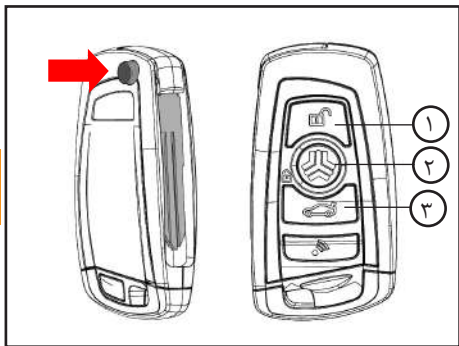

ریموت کنترل*

برای باز کردن کلید، شاسی خلاصی که در شکل با فلش به آن اشاره شده است را فشار دهید. در این حالت کلید به صورت خودکار باز خواهد شد. برای تا کردن کلید، شاسی خلاصی را فشرده و کلید را به صورت دستی تا کنید. عملکرد دکمه های ریموت کنترل به شرح زیر می باشد:

- ۱- باز کردن قفل (UNLOCK)
- ۲- قفل کردن (LOCK)
- ۳- باز کردن درب صندوق عقب

قفل و باز کردن درب با کلید

- می توان از کلید برای قفل و باز کردن هر دو درب جلو استفاده نمود.
 - جهت باز کردن درب سمت راننده، کلید را در جهت عکس حرکت عقربه های ساعت و جهت قفل کردن در جهت حرکت عقربه های ساعت بچرخانید.
 - پس از باز شدن قفل، جهت باز کردن درب، دستگیره درب را بکشید.

باز کردن درب صندوق عقب

با استفاده از ریموت کنترل و فشردن دکمه مربوطه بر روی آن می توان درب صندوق عقب را باز کرد. همچنین با فشار دادن دکمه تعبیه شده روی مجموعه کلید های سمت چپ داشبورد نیز می توانید درب صندوق عقب را باز کنید.

توجه ⚠️

همیشه در هنگام ترک خودرو کلید و ریموت را برداشته، ترمز دستی را کشیده و تمامی درب ها و پنجره ها را ببندید.

* مطابق با مدل خودرو

سیستم ورود به خودرو و استارت موتور بدون کلید*

(PEPS - Passive Entry Passive Start)

اگر خودرو به این سیستم مجهز باشد، قفل و باز کردن درب های خودرو بدون وارد کردن کلید انجام می شود. همچنین روشن و خاموش کردن موتور خودرو با فشردن دکمه استارت انجام می شود. برای انجام این اقدامات باید کلید هوشمند در محدوده عملکرد (برد) سیستم PEPS قرار داشته باشد. عملکرد کلید هوشمند و دکمه استارت در سایر بخش های دفترچه ارائه خواهند شد. در ادامه عملکرد سیستم با استفاده از دکمه دستگیره خارجی درب جلو شرح داده خواهد شد.

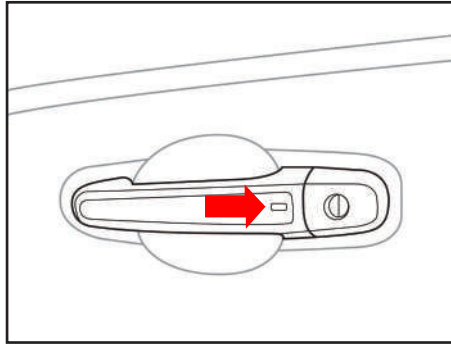

دکمه دستگیره خارجی درب جلو*

باز کردن قفل (UNLOCK)

اگر سویچ در موقعیت OFF قرار داشته، همه درب های خودرو قفل بوده و کلید هوشمند در نزدیکی درب قرار داشته باشد، با فشردن دکمه روی دستگیره خارجی درب راننده، قفل درب های خودرو باز می شود.

در شرایط زیر با فشردن دکمه روی دستگیره خارجی درب، قفل درب ها باز نمی شود:

- کلید در نزدیکی خودرو (محدوده تشخیص سیستم PEPS) قرار نداشته باشد.

- سویچ در موقعیتی غیر از OFF باشد.

قفل کردن (LOCK)

اگر سویچ در موقعیت OFF قرار داشته، همه درب های خودرو بسته بوده و کلید هوشمند در نزدیکی درب قرار داشته باشد، با فشردن دکمه روی دستگیره خارجی درب راننده، درب های خودرو قفل می شوند.

در شرایط زیر با فشردن دکمه روی دستگیره خارجی درب، درب ها قفل نمی شوند:

- کلید در نزدیکی خودرو (محدوده تشخیص سیستم PEPS) قرار نداشته باشد.

- سویچ در موقعیتی غیر از OFF باشد.

- حداقل یکی از درب های خودرو باز باشد.

کلید هوشمند

باز کردن درب با دکمه دستگیره خارجی درب
اگر کلید هوشمند در محدوده عملکرد (برد)
آنتن های سیستم PEPS قرار داشته باشد و
توسط خودرو شناسایی شود، با فشردن دکمه
روی دستگیره خارجی درب می توان درب های
خودرو را باز نمود. با فشردن مجدد دکمه مذکور
درب های خودرو قفل خواهند شد.

۳

توجه ⚠️

زمانی که باتری کلید هوشمند تخلیه شده
است، این نکات را مد نظر قرار دهید:

- برای باز کردن قفل درب ها از تیغه کلید
هوشمند که در داخل آن قرار دارد استفاده
کنید. در این شرایط سیستم ضد سرقت*
فعال می شود که برای غیر فعال نمودن آن
باید کلید هوشمند را بر روی دکمه استارت
بفشارید تا هشدارهای سیستم مذکور قطع شوند.
- برای روشن نمودن موتور خودرو، پدال ترمز
را فشرده و سپس کلید هوشمند را روی دکمه
استارت قرار داده و در همین حالت با کلید
هوشمند دکمه استارت را بفشارید.

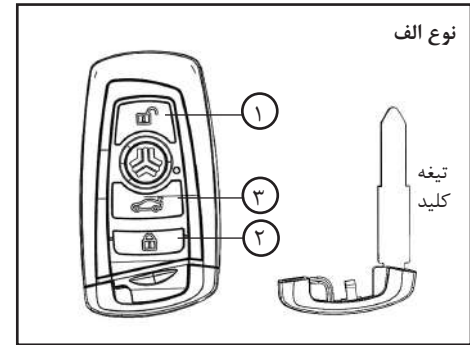
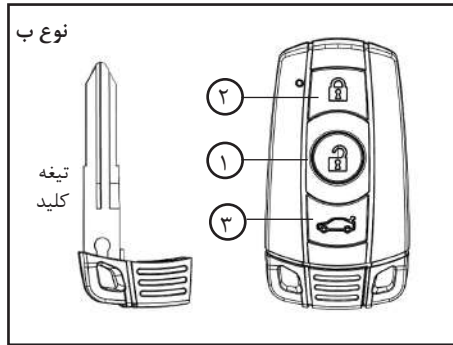

اگر سوییچ در وضعیت OFF نباشد، با فشردن دکمه
قفل درب های خودرو قفل نشده و بوق به صدا در
می آید.

اگر دکمه قفل فشرده شود و یکی از درب های خودرو
باز باشد، درب های خودرو قفل نشده و چراغ های
فلاشر ۳ بار چشمک می زنند.

دکمه باز کردن قفل درب صندوق عقب (۳)

دکمه باز کردن قفل درب صندوق عقب بر روی کلید
هوشمند را فشرده و بیشتر از ۲ ثانیه نگه دارید. در
صورتی که کلید توسط سیستم خودرو شناسایی و
تایید شود، قفل درب صندوق عقب باز می شود. توجه
داشته باشید که این دکمه زمانی کار می کند که
خودرو ساکن باشد.

کلید هوشمند*

عملکرد دکمه های کلید هوشمند

دکمه باز کردن قفل درب ها (۱)

اگر همه درب های خودرو قفل بوده و سوییچ در
وضعیت OFF باشد، با فشردن دکمه باز کردن قفل
درب ها بر روی کلید هوشمند، در صورتی که کلید
توسط سیستم خودرو شناسایی و تایید شود، قفل درب
های خودرو باز شده و چراغ های فلاشر چشمک می
زنند.

دکمه قفل (۲)

اگر سوییچ در وضعیت OFF باشد، با فشردن دکمه
قفل بر روی کلید هوشمند، در صورتی که کلید توسط
سیستم خودرو شناسایی و تایید شود، درب های
خودرو (شامل درب صندوق عقب) قفل شده و چراغ
های فلاشر دو بار چشمک می زنند.

* مطابق با مدل خودرو

سیستم محافظت از عملگر قفل

اگر با استفاده از کلید هوشمند یا دکمه روی دستگیره خارجی درب، عمل قفل و باز کردن قفل برای ۸ بار متوالی در مدت زمان ۱۰ ثانیه انجام شود، عملکرد کلید یا دکمه مذکور به مدت ۶۰ ثانیه غیرفعال می شود تا از صدمه دیدن عملگر قفل پیشگیری شود.

جستجوی خودرو

اگر همه درب های خودرو قفل بوده و سویچ در وضعیت OFF باشد، با فشردن و نگه داشتن دکمه قفل بر روی کلید هوشمند (برای حداقل ۲ ثانیه)، در صورتی که کلید توسط سیستم خودرو شناسایی و تایید شود، عملکرد جستجوی خودرو فعال می شود که در نتیجه آن چراغ های فلاشر چشمک زده، چراغ سقفی روشن شده و بوق به صدا در می آید. با استفاده از این عملکرد امکان یافتن خودرو در مکانی مانند پارکینگ عمومی فراهم شده است.

سیستم هشدار صوتی باز بودن درب*

اگر سویچ در وضعیت ON باشد و حداقل یکی از درب های خودرو (شامل درب صندوق عقب) باز باشند، با افزایش سرعت خودرو به بیش از ۱۰ کیلومتر در ساعت، هشدار صوتی باز بودن درب به صدا در می آید.

اگر یکی از اقدامات زیر انجام شود، هشدار صوتی متوقف می شود:

- درب مذکور بسته شود.
- خودرو متوقف شود.
- سویچ بسته شود (در وضعیت OFF).

قفل شدن اتوماتیک درب ها*

پس از باز کردن قفل درب ها با دکمه روی دستگیره خارجی درب یا کلید هوشمند، اگر پس از گذشت مدت زمان ۱۲ ثانیه یکی از اقدامات زیر انجام نشود، درب ها به طور اتوماتیک قفل شده و چراغ های فلاشر چشمک می زنند:

- یکی از درب ها (شامل درب صندوق عقب) باز شوند.

- سویچ در وضعیت ON قرار داده شود.

- درب راننده قفل باشد.

- کلید هوشمند در داخل خودرو باشد.

باز شدن اتوماتیک قفل درب ها با خاموش کردن موتور*

در شرایطی که همه درب های خودرو قفل هستند اگر خودروی در حال حرکت متوقف شود، سویچ در وضعیت OFF (موتور خاموش شود) و دسته دنده در موقعیت پارک (P) قرار داده شود، قفل درب ها به طور اتوماتیک باز می شود.

قفل شدن اتوماتیک درب ها در سرعت بالای ۱۰ کیلومتر در ساعت*

اگر درب های خودرو بسته باشند و سرعت به بیش از ۱۰ کیلومتر در ساعت افزایش یابد، درب های خودرو به طور اتوماتیک قفل می شوند.

سیستم هشدار خارج شدن کلید از خودرو*

در شرایطی که سویچ باز بوده و کلید هوشمند خارج از خودرو قرار داشته باشد، اگر یکی از درب های خودرو باز یا بسته شود، هشدار صوتی به صدا در می آید. همچنین پیام هشدار "Key is not in vehicle" "کلید داخل خودرو نیست" در صفحه نمایش جلو آمپر نشان داده می شود. این سیستم برای پیشگیری از جا ماندن کلید نزد افرادی که خودرو را ترک می کنند طراحی شده است.

دستگیره داخلی / قفل ایمنی کودک

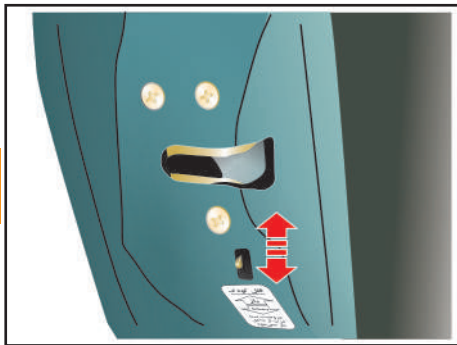

قفل ایمنی کودک

این قفل ها، در درب های عقب خودرو قرار گرفته اند و از باز شدن درب های عقب از داخل توسط کودکان جلوگیری می کنند.

- برای قفل کردن، قبل از بستن درب ها زائده قفل را در موقعیت پایین (Lock) قرار دهید.
جهت باز کردن درب عقب به هنگام فعال بودن قفل ایمنی کودک، درب را از بیرون باز کنید.

⚠️ هشدار

هنگام ترک خودرو، کودکان را تنها داخل خودرو نگذارید، زیرا داخل خودرو بسیار گرم شده و باعث بروز خطرات و آسیب دیدگی های جدی به افراد داخل آن می شود.

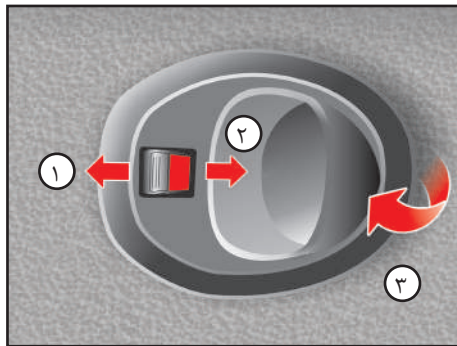

دستگیره داخلی*

برای باز کردن قفل درب، دکمه دستگیره داخلی درب را به سمت موقعیت باز (۱) فشار دهید. قسمت قرمز رنگ دکمه دیده خواهد شد.
برای قفل کردن درب، دکمه دستگیره داخلی درب را به سمت موقعیت قفل (۲) بفشارید. اگر درب کاملاً قفل شود، قسمت قرمز رنگ دکمه مذکور دیده نخواهد شد.

برای باز کردن درب خودرو دستگیره را به سمت خود (۳) بکشید.

سیستم ضد سرقت*

اگر همه درب های خودرو قفل باشند و یکی از درب ها (شامل درب صندوق عقب) با استفاده از ابزار یا روشی غیر از کلید هوشمند یا دکمه روی دستگیره خارجی درب باز شود، بوق به صدا در آمده و چراغ های فلاشر چشمک می زنند.

برای قطع شدن هشدارهای مذکور باید با کلید هوشمند یا دکمه روی دستگیره خارجی درب قفل درب ها را باز کنید یا وضعیت سویچ خودرو را به یکی از وضعیت های ON یا ACC تغییر دهید (سویچ را باز کنید).

زمانی که باتری کلید هوشمند تخلیه شده است و با استفاده از تیغه کلید هوشمند قفل درب ها را باز می کنید، سیستم ضد سرقت فعال می شود. در این حالت برای غیر فعال نمودن این سیستم، کلید هوشمند را بر روی دکمه استارت بفشارید تا هشدارهای سیستم قطع شوند.

* مطابق با مدل خودرو

نکات ایمنی در پیشگیری از سرقت خودرو

نکات ایمنی در پیشگیری از سرقت خودرو

همواره نکات زیر را هنگامی که خودرو را حتی برای چند دقیقه ترک می کنید رعایت نمایید:

- ۱- پنجره را کاملاً ببندید.
 - ۲- اشیاء قیمتی را با خود بردارید یا در صندوق عقب پنهان کنید.
 - ۳- سوییچ را در داخل خودرو جا نگذارید.
 - ۴- فرمان را قفل کنید. (با کمی چرخاندن، فرمان قفل می شود).
 - ۵- همه درب ها را قفل کنید.
- علاوه بر رعایت نکات بالا، خود شما هم می توانید تدابیری بیاندیشید که امکان سرقت خودرو خود را کاهش دهید.
- مواظب باشید
- از پارک کردن خودرو در مکان های خلوت خودداری نمایید.
 - خودرو را در مکان های تاریک پارک نکنید.
 - هرگز اسناد و مدارک خودرو را در داخل خودرو جا نگذارید.
- جهت آگاهی بیشتر به هشدارهای نیروی انتظامی که در این دفترچه اعلام شده توجه نمایید.

شیشه بالابر برقی

۳

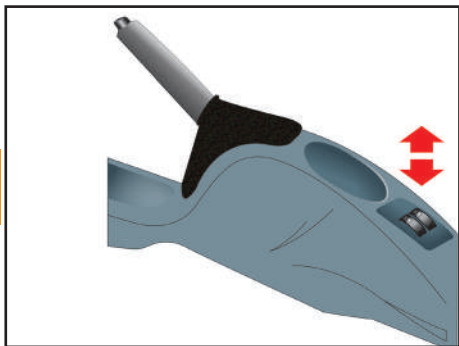

کلید های شیشه بالابر برقی عقب روی کنسول عقب*

با استفاده از کلید های روی کنسول عقب شیشه های عقب تحت کنترل قرار می گیرند. جهت بالا و پایین بردن شیشه درب های عقب از دکمه های مخصوص مطابق شکل استفاده نمایید.

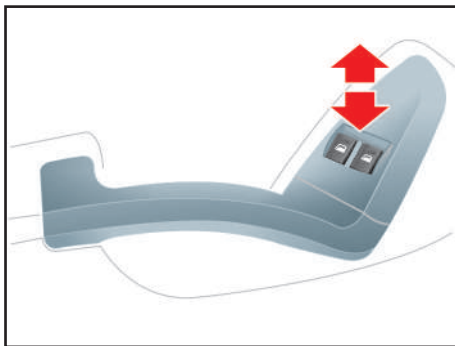

کلید های شیشه بالابر برقی روی درب سمت راننده

با استفاده از کلید های روی درب سمت راننده شیشه های جلو تحت کنترل قرار می گیرند. جهت بالا و پایین بردن شیشه درب های جلو از دکمه های مخصوص مطابق شکل استفاده نمایید. دکمه سمت راست مخصوص بالا و پایین بردن شیشه سمت راست و دکمه سمت چپ مخصوص بالا و پایین بردن شیشه سمت چپ می باشد.

⚠ هشدار

ماندن انگشت دست و سر میان شیشه مجهز به شیشه بالابر برقی در حال بسته شدن می تواند جراحات جدی ایجاد کند.

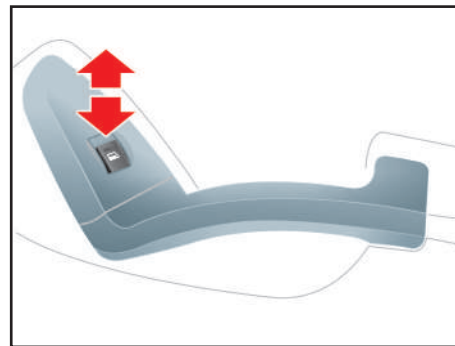

کلید شیشه بالابر برقی روی درب سمت سرنشین جلو

جهت پایین آوردن شیشه، قسمت جلویی کلید را به سمت پایین فشار دهید. جهت بالا بردن شیشه، قسمت جلویی کلید را به سمت بالا بکشید.

⚠ توجه

در صورت وجود لرزش ناشی از باد، هنگام باز بودن یکی از شیشه ها، شیشه مقابل را جهت تعدیل این حالت کمی به سمت پایین بکشید.

* مطابق با مدل خودرو

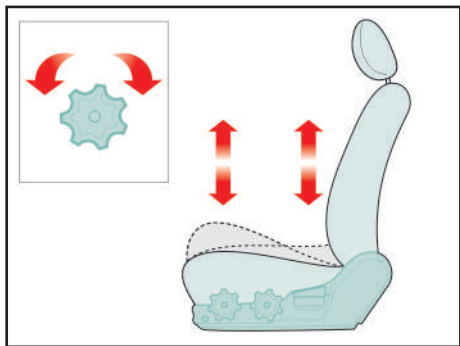

تنظیم ارتفاع کفی صندلی راننده*

به منظور تغییر ارتفاع صندلی در قسمت ابتدا و انتهای کفی صندلی، دو دستگیره تنظیم واقع در کنار صندلی را بچرخانید.

- برای پایین بردن صندلی، دستگیره را در جهت خلاف عقربه های ساعت بچرخانید.

- برای بالا آوردن صندلی، دستگیره را جهت عقربه های ساعت بچرخانید.

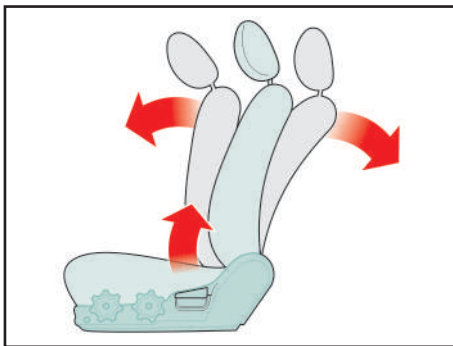

تنظیم پشتی صندلی های جلو

۱- برای تنظیم زاویه پشتی صندلی جلو، کمی به جلو خم شده و دستگیره تنظیم را که در قسمت بیرونی صندلی واقع شده است، به طرف بالا بکشید.

۲- پشتی صندلی را در زاویه دلخواه تنظیم کنید.

۳- دستگیره را رها کرده و از قرارگیری پشتی صندلی در محل مورد دلخواه خود، اطمینان حاصل کنید.

(جهت قفل شدن موقعیت پشتی صندلی، دستگیره تنظیم بایستی در موقعیت اولیه خود قرار گیرد)

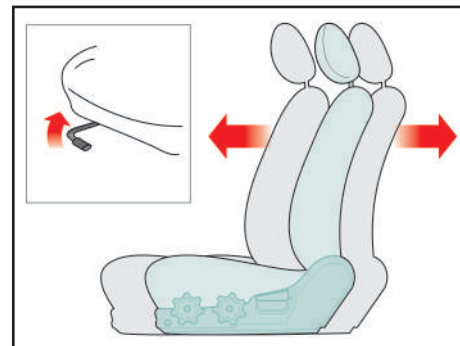

صندلی جلو

جلو و عقب بردن صندلی

۱- اهرم تنظیم صندلی را که در زیر لبه جلویی صندلی قرار دارد به سمت بالا کشیده و نگهدارید.

۲- صندلی را به اندازه دلخواه خود، حرکت دهید.

۳- اهرم را رها کرده و از قفل شدن صندلی در موقعیت خود، اطمینان حاصل فرمایید.

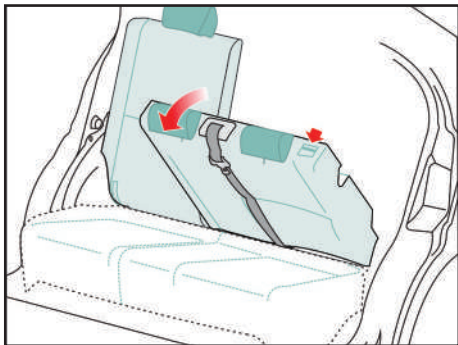

پس از آزاد شدن قفل پشتی صندلی، آن را بر روی کفی صندلی بخوابانید. برای برگرداندن پشتی صندلی به موقعیت اصلی خود باید تسمه کمربند ایمنی را کنار بزنید تا در مسیر حرکت پشتی صندلی نباشد. سپس پشتی صندلی را فشار دهید تا ضامن آن قفل شود و امکان حرکت دادن صندلی نباشد. سپس تسمه کمربند ایمنی را بر روی پشتی صندلی قرار دهید.

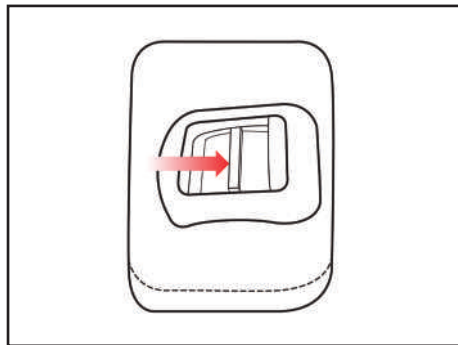

خواباندن صندلی عقب
توجه داشته باشید که برای خواباندن صندلی عقب نیازی نیست کل پشتی را خواباند بلکه می توان قسمت کوچکتر یا بزرگتر پشتی را بسته به کاربرد مورد نظر بر روی کفی صندلی قرار داد. بدین منظور ابتدا تسمه کمربند ایمنی را از روی پشتی صندلی بردارید. قفل کشویی نشان داده شده در شکل که در بالای پشتی صندلی قرار دارد را در جهت فلش نشان داده شده فشار دهید تا قفل صندلی آزاد شود.

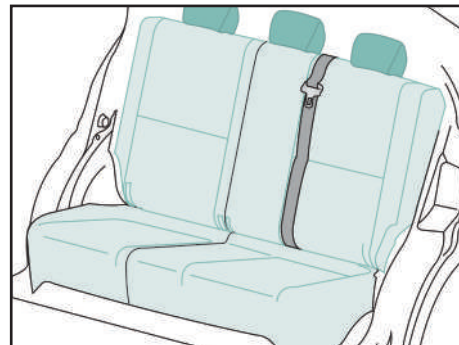

صندلی عقب
پشتی صندلی را می توان به نسبت ۶۰ به ۴۰ جدا نمود بدان معنا که پشتی صندلی دارای دو قسمت جدا از هم است که طول یکی از آن ها ۴۰ درصد کل پشتی صندلی است و دارای یک پشت سری می باشد. در حالی که قسمت بزرگتر پشت سری دارد و طول آن ۶۰ درصد طول کل پشتی صندلی عقب است. کفی صندلی عقب نیز با همین نسبت به دو بخش تقسیم شده است.

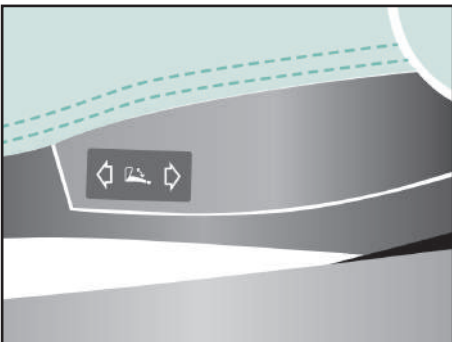

صندلی برقی راننده*

در صندلی برقی راننده می توان زاویه پشتی صندلی را با استفاده از دکمه نشان داده شده در شکل به صورت برقی تنظیم نمود. به این منظور دکمه را در دو جهت نشان داده بر روی دکمه فشار دهید تا پشتی صندلی در زاویه مورد نظر قرار گیرد. سپس دکمه را رها کنید.

هشدار ⚠️

- از تنظیم کردن صندلی راننده و یا پشتی آن در هنگام رانندگی، اجتناب کنید. انجام این عمل باعث کاهش قدرت کنترل در حین رانندگی شده و ممکن است باعث بروز صدمات و آسیب دیدگی گردد.

- از قرار دادن اشیاء بر روی صندلی که باعث تغییر موقعیت عادی صندلی یا پشتی آن می-شود، اجتناب نمایید. این اشیاء ممکن است با جلوگیری از قفل شدن صندلی در هنگام بروز تصادفات یا ترمزهای ناگهانی، موجب صدمات جدی یا حتی مرگ گردند.

- همیشه در حین رانندگی، پشتی صندلی را در حالت عمودی قرار دهید. همچنین کمر بند ایمنی را به نحوی که از روی قسمت پایین کمر بگذرد، ببندید.

- در صورتی که کودکی روی صندلی جلویی سرنشین قرار گرفته باشد، پشتی صندلی بایستی در موقعیت کاملاً عمودی قرار گیرد.

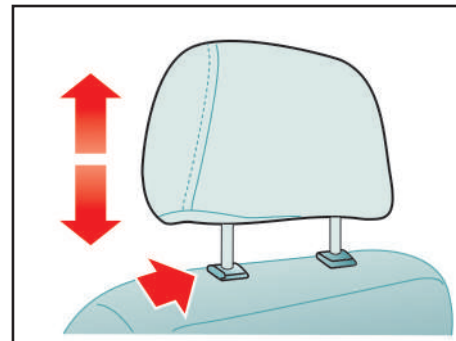

تنظیم پشت سری

برای بلند کردن پشت سری، آن را به سمت بالا بکشید. جهت پایین بردن پشت سری، اهرم سمت چپ پایه آن را فشار داده و پشت سری را تا ارتفاع مناسب پایین ببرید.

برای برداشتن پشت سری، آن را تا حد امکان به سمت بالا کشیده، اهرم را در همین حالت فشار دهید تا پشت سری خارج شود.

احتیاط ⚠️

از قرار دادن اشیاء در زیر صندلی های جلو اجتناب نمایید. این اشیاء ممکن است در عملکرد حرکتی صندلی ها اختلال ایجاد کرده و یا با غلتیدن به زیر پای راننده، باعث ایجاد اشکال در استفاده از پدال های ترمز، کلاچ و گاز شوند.

* مطابق با مدل خودرو

توجه

جهت افزایش کارایی سیستم پیش کشنده کمر بند، به نکات زیر توجه نمایید.

۱- لازم است کمر بند به نحو صحیح بسته شود.
۲- لازم است تسمه کمر بند ایمنی در مکان صحیح خود تنظیم شود.

- سیستم پیش کشنده کمر بند ایمنی باید پس از هر بار عمل کردن تعویض گردد.

- جهت حفظ موارد ایمنی از مبادرت به تعمیر یا تعویض این سیستم شخصا یا توسط افراد متفرقه خودداری کنید و در صورت نیاز به یکی از نمایندگی های مجاز سایپا یدک مراجعه نمایید.

هشدار

سیستم پیش کشنده در ضربات ناشی از تصادفات حتی در صورتی که شخصی روی صندلی نباشد فعال می گردد.

فعال شدن سیستم پیش کشنده، همراه با صدای بلند و متصاعد شدن دود داخل اتاق خواهد بود که این دود بی خطر است.

- علی رغم بی خطر بودن گاز متصاعد شده، احتمال بروز حساسیت پوستی وجود دارد و نباید برای مدت طولانی استنشام شود. لذا پس از بروز تصادف دست و صورت خود را بشویید.

کمر بند ایمنی پیش کشنده

مکانیزم پیش کشنده کمر بند ایمنی، سرنشین را به سمت پشتی صندلی می کشد. پس از قفل شدن کمر بند پیش کشنده، مقدار خلاصی تسمه به حداقل مقدار خود می رسد و در تصادفات حرکت سرنشینان به سمت جلو را محدود می نماید و بدین ترتیب موجب افزایش عملکرد کمر بند ایمنی گردد.

در صورت بروز تصادف و یا ترمز ناگهانی و شدید، کمر بند ایمنی سرنشین را محکم نگه داشته و از پرتاب سرنشین به جلو و بیرون خودرو جلوگیری می کند. بنا به دلایل فوق است که بستن کمر بند ایمنی برای سرنشینان جلو و عقب خودرو به خصوص زنان باردار و کودکان، ضروری می باشد.

توجه

پس از گذشت ۱۰ سال از عمر خودرو، لازم است کیسه هوای راننده و سرنشین و کمر بند پیش کشنده (مطابق با مدل خودرو) تعویض گردند. سیستم پیش کشنده کمر بند ایمنی فقط در تصادفاتی که باعث پرتاب شدن شدید سرنشین به سمت جلو می شود عمل می نماید.

هشدار

- کمر بندهای ایمنی را به طور متناوب مورد بازدید قرار دهید. بدین ترتیب که کمر بندها را کاملا بیرون کشیده و تسمه آن را از لحاظ فرسودگی، بریدگی، سوختگی و هر گونه آسیب دیدگی بررسی نمایید. از عملکرد جمع کن کمر بند ها مطمئن شوید. قفل ها را امتحان نمایید تا از نظر عملکرد معیوب نباشند. در صورت وجود هر یک از ایرادهای فوق، لازم است کمر بند تعویض گردد.

- بعد از تصادف، احتمال آسیب دیدن و یا قفل شدن مجموعه کمر بندها وجود دارد. لذا بعد از هر بار تصادف مجموعه کمر بندها، جمع کن کمر بندها، قلاب ها و قسمت های آسیب دیده را مورد بازدید قرار دهید و در صورت نیاز به نمایندگی های مجاز شرکت سایپا یدک مراجعه نمایید.

احتیاط

هنگام بستن درب های خودرو دقت نمایید قسمتی از کمر بند لای درب نماند زیرا وارد آمدن هر گونه آسیبی به تسمه و یا قفل کمر بند ایمنی، باعث کاهش کارایی آن در تصادفات می گردد.

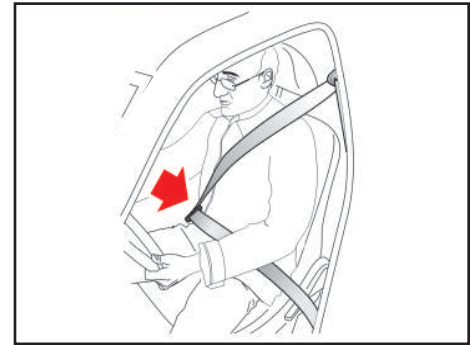

⚠ هشدار

هیچگاه در حین حرکت خودرو، صندلی جلو را نخوابانید زیرا باعث لغزش شخص از قسمت پایین کمر بند ایمنی شده و باعث بروز آسیب دیدگی ها و جراحات خواهد شد. در این شرایط کمر بند ایمنی از سرنشین صندلی جلو محافظت نکرده و نیروی فشاری موجود در کمر بند باعث آسیب دیدن نواحی شکم و در برخی موارد منجر به مرگ خواهد شد. لذا، هنگام حرکت خودرو، پشتی صندلی های جلو را به حالت عادی برگردانید.

⚠ هشدار

دقت نمایید تسمه کمر بند ایمنی تاب نداشته و گیر نکرده باشد. در صورت عدم امکان آزاد کردن آن سریعاً به نزدیکترین نمایندگی مجاز شرکت سایپادک مراجعه نمایید.

فعال نمی باشد و امکان حرکت سرنشینان به میزان کم باعث راحتی آن ها هنگام رانندگی می گردد. در صورت ترمز گیری و یا دور زدن شدید و تصادفات جمع کن کمر بندهای ایمنی به طور خودکار قفل می شود. کمر بند قسمت وسط صندلی عقب بدلیل نداشتن جمع کن، همواره به حالت قفل است. این قسمت از صندلی عقب مناسب ترین محل جهت نصب صندلی کودک است.

استفاده صحیح از کمر بند ایمنی

- پشتی صندلی در موقعیت عمودی باشد.
- سرنشینان به صورت طبیعی نشسته باشند (نخوابیده یا خم نشده باشند).
- قسمت گذرنده کمر بند از زیر شکم باید کاملاً راحت و در پایین ترین محل خود قرار گرفته باشد.
- قسمت گذرنده از روی شانه باید راحت بوده و کاملاً از روی قفسه سینه رد شود.
- نشستن سرنشینان روی صندلی نباید بصورت مایل باشد.

جهت یادآوری بستن کمر بند ایمنی راننده، چراغ هشدار دهنده تعبیه شده است .

تمامی کمر بندهای خودرو دارای تسمه گذرنده از روی شانه و زیر شکم (سه نقطه ای) می باشند. قفل داخل جمع کن کمر بندها در حین رانندگی عادی،

توصیه های ایمنی

- تسمه کمر بند گذرنده از روی شانه نباید با گردن و صورت کودک تماس داشته باشد.
- استفاده نادرست از کمر بند ایمنی می تواند به کودک صدمات جدی وارد آورد.
- نشستن کودکان روی صندلی عقب نسبت به صندلی جلو از ایمنی بیشتری برخوردار است. ضمناً کودک باید توسط صندلی کودک یا کمر بند ایمنی کاملاً محافظت گردد. در صورتی که صندلی ایمنی کودک بطور صحیح نصب و استفاده نشود امکان آسیب دیدن وی در تصادف وجود دارد. قبل از خریدن صندلی کودک دقت کنید در خودروی شما قابل نصب باشد. هنگام نصب صندلی کودک به توصیه های شرکت سازنده در این خصوص، توجه نمایید.

استفاده از کمر بند برای بانوان باردار

استفاده از کمر بند ایمنی برای بانوان باردار، مگر در صورت داشتن دستورات خاص از سوی پزشک معالج، الزامی است. تسمه گذرنده از زیر شکم باید در پایین ترین قسمت ممکن قرار گرفته و محکم نباشد. همچنین تسمه کمر بند نباید از روی شکم یا بالای آن عبور کند.



⚠ احتیاط

روکش صندلی ها و کمر بندهای ایمنی خودرو در طول روزهای گرم به شدت داغ می شود و می تواند موجب آسیب دیدن کودک گردد. لذا قبل از قرار دادن کودک در صندلی، روکش صندلی و قفل ها و قسمت های فلزی نزدیک وی را بررسی کنید.

اگر با بستن کمر بند، تسمه گذرنده از شانه، گردن و یا صورت کودک را آزار می دهد، وی را به وسط صندلی عقب نزدیکتر نمایید. در صورتی که مشکل برطرف نگردید لازم است همچنان از صندلی کودک استفاده شود.

استفاده از کمر بندهای ایمنی برای کودکان

برای حفاظت کودکان در سنین مختلف باید از تجهیزات ایمنی مناسب استفاده کرد. هرگز اجازه ندهید کودکان در خودروی در حال حرکت بایستند و یا زانو بزنند. هرگز از یک کمر بند ایمنی برای دو کودک و یا یک کودک به همراه یک فرد بزرگسال استفاده نکنید.

⚠ هشدار

از نشاندن کودک بر روی پاهای خود، هنگام حرکت خودرو خودداری نمایید. زیرا در صورت بروز کوچکترین تصادف، امکان کنترل کودک وجود ندارد.

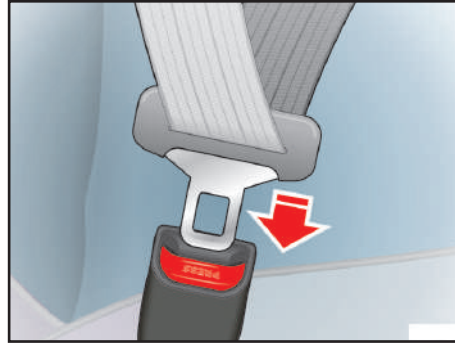
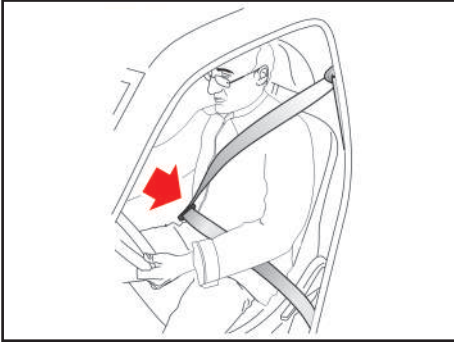

۴- تسمه گذرنده از زیر شکم را طوری تنظیم نمایید که در پایین‌ترین محل ممکن قرار گیرد تا هنگام بروز تصادف، از لغزش شخص از زیر کمربند جلوگیری شود. کمربند را از سمت شانه به بالا بکشید تا با بدن فاصله نداشته باشد. جمع کن کمربند بصورت خودکار نیروی کششی اعمال می‌کند. جهت ایمنی بیشتر کمربند را از بدن دور ننمایید.

۳- زبانه را داخل محفظه قفل نمایید تا صدای کلیک قفل شدن آن شنیده شود.

طریقه بستن کمربند ایمنی صندلی جلو
۱- زبانه قفل کمربند را با دست بکشید.
۲- تسمه کمربند را به آرامی از داخل جمع کن کمربند به بیرون بکشید.

⚠ هشدار

- هرگز کمربند ایمنی را از زیر بازو و یا دور گردن خود عبور ندهید.
- هر کمربند ایمنی برای استفاده یک نفر طراحی شده، هرگز از یک کمربند ایمنی برای چند نفر استفاده نکنید.

نحوه استفاده صحیح از کمربند ایمنی

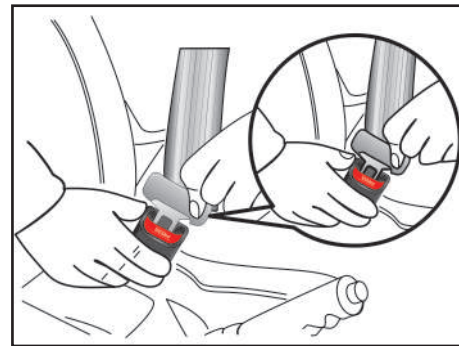
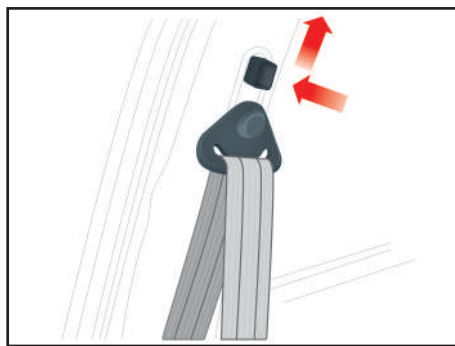

چراغ هشدار دهنده کمربند ایمنی

پس از بازکردن سوییچ استارت این چراغ در صورت باز بودن کمربند ایمنی روشن می‌گردد. اگر کمربند ایمنی راننده و یا سرنشین جلو باز بوده و سرعت خودرو بیشتر از ۱۰ کیلومتر در ساعت باشد، هشدار صوتی* به صدا در می‌آید. برای قطع شدن هشدار باید کمربند ایمنی را ببندید یا خودرو را متوقف کنید.

تنظیم کننده قسمت گذرنده از شانه

قلاب تنظیم شونده قسمت شانه کمربند را متناسب با موقعیت خود تنظیم کنید. برای تنظیم موقعیت پایه نگهدارنده، دکمه را به سمت داخل فشار داده و پایه نگهدارنده را به سمت بالا یا پایین حرکت دهید. پس از تنظیم، از قفل شدن قلاب اطمینان حاصل کنید.

آزاد کردن کمربند ایمنی

دکمه روی قفل را فشار دهید.

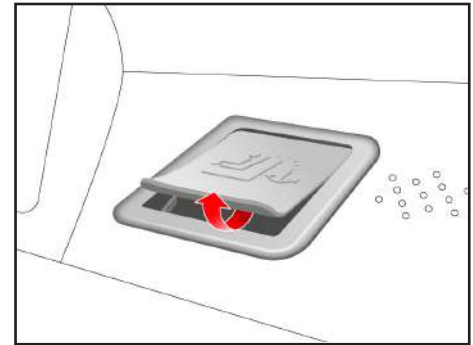
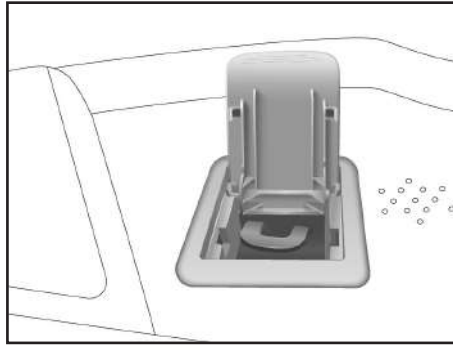

موقعیت نگهدارنده های ایزوفیکس
نگهدارنده های بالایی در دو سمت طاقچه عقب قرار دارند که با باز کردن دریچه روی آن امکان اتصال قلاب تسمه به نگهدارنده فراهم می شود. نگهدارنده های پایینی در محل تقاطع پشتی و کفی صندلی عقب قرار دارند.

سیستم نگهدارنده صندلی کودک (ایزوفیکس – ISOFIX)*
سیستم ایزوفیکس این خودرو در پشتی صندلی عقب قرار دارد. در صورت نصب صندلی با ایزوفیکس نیازی به استفاده از کمربند ایمنی برای نصب صندلی کودک نمی باشد. صندلی کودک مورد استفاده باید استاندارد بوده و مطابق با دستور العمل سازنده نصب شود زیرا عدم استفاده صحیح از صندلی کودک می تواند منجر به بروز حادثه یا حتی مرگ شود.

* مطابق با مدل خودرو

هشدار

در خودروهای مجهز به کیسه هوا، بستن کمربند ایمنی برای کلیه سرنشینان الزامی است زیرا باعث کاهش احتمال آسیب دیدگی های شدید در تصادفات می شود.

- کمربند ایمنی هنگام بروز تصادفات، راننده را از کیسه هوا دور نگه می دارد.

- کیسه های هوا فقط در تصادفات شدید از جلو عمل می کنند و در اصابت های پی در پی در تصادفات بین چند خودرو الزامی بر عمل کردن آنها نخواهد بود.

- هنگام گیر کردن خودرو در سیل (نظیر وارد شدن آب داخل خودرو)، هرگز قبل از جدا کردن سرباطری، به منظور آزاد کردن قفل فرمان سویچ را باز نکنید. این کار ممکن است موجب عمل کردن کیسه هوا و آسیب دیدن سرنشین گردد. لذا خودرو را جهت تعمیر به نزدیکترین نمایندگی مجاز شرکت سایپا یک منتقل نمایید.

که حتی قابل استفاده نباشد، الزامی بر عمل کردن کیسه هوا در این شرایط نیست.

به خاطر داشته باشید کیسه های هوا فقط در مواردی که شدت تصادف از روبرو به حدی است که سرنشین به طرف کیسه هوا و یا با انحراف ناچیزی به چپ یا راست به سمت آن پرتاب شود، عمل می کنند.

اهمیت استفاده از کمربند ایمنی

چهار دلیل بسیار مهم در الزام بستن کمربند ایمنی به همراه کیسه هوا قابل توجه است.

۱- نگهداشتن سرنشین در یک وضعیت، تا از پرتاب شدن او به سمت کیسه هوا جلوگیری شود.

۲- حفاظت از سرنشین در واژگون شدن، تصادف های جانبی و از عقب که کیسه هوا در آنها عمل نمی کند.

۳- جلوگیری از آسیب دیدن سرنشین در تصادف های جزئی از جلو که در آنها کیسه هوا عمل نمی کند.

۴- جلوگیری از پرتاب شدن سرنشین به بیرون از خودرو در تصادفات.

تجهیزات ایمنی تکمیلی - کیسه هوا وظیفه کیسه هوا در خودرو

خودرو مجهز به تجهیزات ایمنی تکمیلی است (SRS)¹ که شامل کیسه هوای راننده و کیسه هوای سرنشین جلو می باشد. کیسه هوا به منظور افزایش ایمنی سرنشینان خودرو می باشد. لازم به تذکر است که کیسه هوا جایگزین کمربند ایمنی نیست.

سیستم کیسه هوا یک سیستم ایمنی مکمل است و در واقع مسافر بایستی برای جلوگیری از صدمات احتمالی حتماً کمربند ایمنی خود را بسته نگه داشته و باعث عملکرد مناسب کیسه هوا شود. بستن کمربند ایمنی بسیار خطرناک می باشد و نقش کیسه هوا فقط نقش کمک به عملکرد کمربند می باشد و بدون کمربند، سیستم کیسه هوا می تواند خطر آفرین باشد.

عمل نکردن کیسه هوا در برخی از تصادفات

در بسیاری از تصادفات نظیر برخورد های جانبی یا از عقب، واژگون شدن، اصابت های دوم و یا سوم در تصادف های بین چند خودرو و یا تصادف با سرعت های پایین، کیسه های هوا نمی توانند نقش حفاظتی ایفا کنند. لذا در صورتی که خودروی شما تا حدی صدمه ببیند

کیسه هوا

اهمیت نشستن صحیح سرنشین روی صندلی کیسه هوای سمت سرنشین جلو از کیسه هوای راننده بزرگتر است و با نیروی بیشتری عمل می کند. در صورتی که سرنشین جلو در موقعیت صحیح روی صندلی قرار نگرفته باشد و کمربند ایمنی بسته نشده باشد، امکان صدمه دیدن بسیار شدید و یا مرگ، وجود دارد. لازم است صندلی کنار راننده نیز تا حد امکان در عقب ترین موقعیت خود باشد.

⚠ هشدار

ترمزهای شدید قبل از تصادف برای سرنشین جلو که کمربند ایمنی بسته نشده است، خطرناک بوده زیرا ممکن است بر اثر این ترمزگیری به سمت کیسه هوا پرتاب گردد. بنابراین در صورتی که کمربند ایمنی سرنشین جلو بسته نشده باشد و کیسه هوا عمل کند، امکان آسیب دیدگی وی وجود دارد. بدلیل وجود کیسه هوا، از نصب صندلی کودک بر روی صندلی جلو خودداری کنید (بجز موارد خاص و با رعایت استانداردها و قوانین با غیر فعال کردن کیسه هوای سرنشین). در صورت عملکرد کیسه هوای جلو امکان بروز صدمات جبران ناپذیری برای کودک وجود دارد.

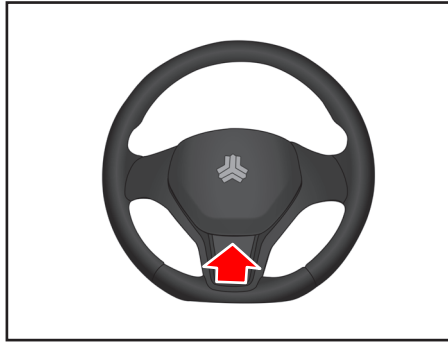

کیسه هوای راننده

کیسه هوای راننده در وسط غربلیک فرمان قرار گرفته است.

⚠ هشدار

- هرگز در غربلیک فرمان و سایر قسمت های تجهیزات ایمنی تکمیلی تغییری ایجاد نکنید.
- هرگز در اجزاء و سیم کشی سیستم تغییر ایجاد نکنید. این امر باعث عمل کردن غیرمنتظره کیسه هوا و آسیب رسیدن به اطرافیان می شود. ضمناً این کار باعث غیرفعال شدن کیسه هوا و در نتیجه عمل نکردن به موقع آن می گردد.



کیسه هوای سرنشین جلو

کیسه هوای سرنشین جلو در داشبورد و بالای جعبه داشبورد قرار گرفته است.

کیسه هوا

صدا و دود متصادد شده

عمل کردن کیسه های هوا، صدای شدید و دود متصادد شده ناشی از انفجار در داخل اتاق را به دنبال خواهد داشت. لذا پس از عمل کردن کیسه های هوا، تنفس در خودرو بسیار مشکل خواهد بود زیرا علاوه بر بسته بودن کمر بند ایمنی و باز شدن کیسه هوا، دود و غبار ناشی از انفجار این امر را مشکل ساخته است.

توصیه می شود پس از تصادف و عمل کردن کیسه هوا جهت ایجاد آسایش بیشتر و امکان تنفس، درب ها و پنجره ها را هر چه سریعتر باز کنید.

⚠ هشدار

پس از عمل کردن کیسه های هوا مجموعه غربلیک فرمان و داشبورد به دلیل انفجار صورت گرفته بسیار داغ هستند و در صورت لمس آنها امکان سوختگی وجود دارد. لذا از تماس با قسمت های داخلی نگهدارنده کیسه های هوا خودداری کنید.

راننده تاثیر خواهد داشت.

این مساله در تصادفاتی حائز اهمیت است که پس از اصابت، خودرو همچنان در حال حرکت است و راننده کنترل محدودی بر فرمان، ترمزها، سرعت و گیربکس دارد.

لذا مشاهده صحنه فعال شدن کیسه هوا تقریباً غیرممکن است. اولین صحنه ای که مشاهده می شود کیسه هوای عمل کرده ای است که پس از تصادف بیرون از محفظه خود قرار گرفته است. لازم به ذکر است عملکرد کیسه هوا می تواند باعث خراش، کبودی و شکستگی استخوان ها گردد.

در برخی موارد به خصوص اگر راننده صندلی خود را نزدیک غربلیک فرمان تنظیم کرده باشد، عمل کردن کیسه هوا منجر به صدمات بسیار خطرناکی می گردد.

در خودروی مجهز به کیسه هوا، حتی الامکان صندلی را در دورترین فاصله ممکن نسبت به غربلیک فرمان تنظیم نمایید. این کار از آسیب های شدید و یا مرگ در تصادفات جلوگیری می کند.

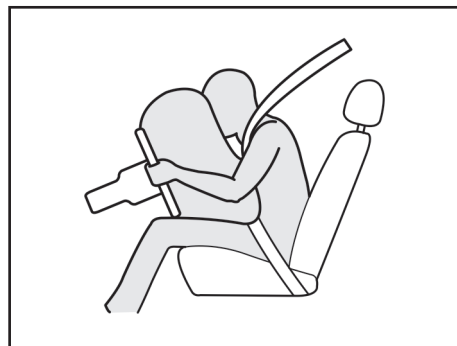

عملکرد سیستم کیسه هوا

در صورت تصادف از جلو، کیسه های هوا به منظور محافظت از سرنشینان جلوی خودرو، عمل می کنند. هیچ علائمی مبنی بر اینکه کیسه های هوا در چه سرعتی عمل می کنند وجود ندارد. عملکرد کیسه هوا که بخشی از تجهیزات ایمنی تکمیلی (SRS) است، به شدت و جهت تصادف بستگی دارد. این دو فاکتور مهم، ارسال سیگنال عمل کردن کیسه هوا را مشخص می کنند. ضمناً عمل کردن کیسه های هوا به عوامل دیگری چون سرعت خودرو، زاویه برخورد، استحکام خودروها و یا اجسامی که خودرو به آنها برخورد می کند، بستگی دارد. کیسه های هوا در فاصله زمانی ۰/۱ ثانیه فعال و غیرفعال می شوند. این فاصله زمانی بین فعال و غیرفعال شدن کیسه هوا، در کنترل خودرو توسط

توجه ⚠️

پس از گذشت ۱۰ سال از عمر خودرو، لازم است کیسه هوای راننده و سرنشین و کمربند پیش کشنده تعویض گردند.

هشدار ⚠️

- از قراردادن اشیاء روی محفظه کیسه هوا و پایین کیسه هوا و خودتان خودداری کنید. زیرا پس از عمل کردن کیسه هوا و پرتاب شدن این اشیاء احتمال آسیب دیدگی شدید وجود دارد.

هشدار ⚠️

هرگونه تعمیر و یا تعویض دسته سیم، کانکتورها و دیگر قطعاتی که به نحوی به کیسه هوا و واحد کنترل کیسه هوا مربوط می شوند، بایستی توسط نمایندگی های مجاز شرکت سایپا یدک صورت پذیرد.



چراغ هشداردهنده کیسه هوا

وظیفه چراغ هشدار دهنده کیسه هوا در خودرو اعلام بروز عیب در سیستم ایمنی تکمیلی (SRS) است. این چراغ با هر بار قراردادن سویچ استارت در موقعیت ON باید به مدت ۵ ثانیه چشمک بزند که در این مدت سیستم را کنترل می نماید.

هشدار ⚠️

در صورتی که با قرار دادن سویچ استارت در موقعیت ON چراغ هشدار دهنده کیسه هوا به مدت ۵ ثانیه چشمک نزند یا به صورت ثابت روشن بماند، وجود خطا در سیستم را نشان می دهد که باید سریعاً به نزدیک ترین نمایندگی مجاز سایپا مراجعه شود. زیرا در عملکرد سیستم کیسه هوا اختلال ایجاد شده و می تواند باعث عمل نکردن و یا عملکرد نابهنگام کیسه هوا شود.

توجه ⚠️

عملکرد صحیح سیستم و قطعات کیسه هوا، صرفاً مشمول دوره تضمین نبوده و بر اساس استانداردهای ابلاغی شامل دوره تعهد (۱۰ سال پس از تحویل خودرو) نیز می باشد.

کیسه هوا

تعمیرات سیستم تجهیزات ایمنی تکمیلی

سیستم تجهیزات ایمنی تکمیلی در خودرو به جز در موارد زیر نیاز به تعمیر ندارد:

- در صورتی که کیسه هوا عمل کند، باید تعویض گردد. هرگز شخصاً این کار را انجام ندهید و به یکی از نمایندگی های مجاز شرکت سایپایدک مراجعه نمایید.

- اگر چراغ هشدار دهنده کیسه هوا روشن شد، سیستم را هر چه سریعتر بوسیله نمایندگی مجاز شرکت سایپایدک مورد بررسی قرار دهید. سیستم های کیسه هوا می بایست پس از هر بار عمل کردن و یا گذشتن ۱۰ سال از عمر خودرو توسط پرسنل آموزش دیده عوامل مجاز تعویض گردند.



علیرغم تمامی توصیه های احتیاطی، احتمال آسیب دیدن بازوها و بدن در تمامی موارد توسط کیسه هوا وجود دارد (به سبب موقعیت و ماهیت سیستم و شخص).

هرگز با قراردادن دست های خود در وسط غربیلک فرمان رانندگی نکنید.

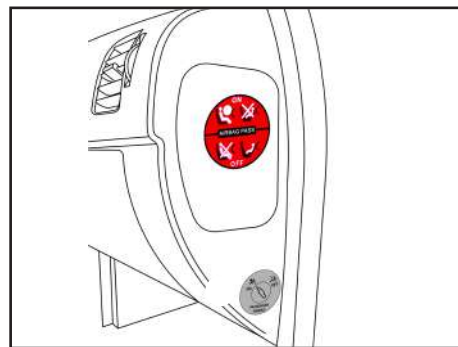
اطمینان حاصل نمایید که سرنشین جلو پاهای خود را بر روی داشبورد در حین حرکت خودرو نگذاشته باشد.



فعال کردن کیسه هوای سرنشین جلو

به محض برداشتن صندلی کودک از روی صندلی سرنشین جلو، مجدداً کیسه هوا را برای محافظت از سرنشین جلو فعال نمایید (با چرخاندن قفل  و قرار دادن آن در وضعیت ON). در این وضعیت چراغ  می بایست خاموش گردد.

غیر فعال نمودن کیسه هوای سرنشین جلو

برای اینکه بتوانید صندلی کودک را (با رعایت استاندارد ها و قوانین) در روی صندلی سرنشین جلو نصب کنید، الزاماً باید کیسه هوای سرنشین را غیر فعال کنید. برای غیر فعال کردن کیسه هوا، زمانی که خودرو خاموش است کلید  در سمت راست داشبورد را فشار داده و بچرخانید تا در موقعیت OFF قرار گیرد. در این وضعیت با روشن کردن خودرو چراغ هشدار دهنده غیر فعال بودن کیسه هوای سرنشین جلو  پس از ۵ ثانیه چشمک زدن اولیه، یک ثانیه خاموش شده و سپس به صورت دائم روشن خواهد ماند.

درب صندوق عقب

درب صندوق عقب

- برای بستن درب صندوق عقب آن را با دو دست به سمت پائین فشار دهید تا صدای قفل شدن آن شنیده شود.
- از محکم بستن درب صندوق عقب بپرهیزید.
- پس از بستن درب صندوق عقب، یک بار با دست آنرا به سمت بالا بکشید تا از بسته بودن آن مطمئن شوید.
- در صورت باز بودن درب صندوق عقب در حین حرکت گازهای خروجی آگزوز به داخل اتاق خودرو وارد شده و خطرناک خواهند بود.

بازکردن درب صندوق عقب

برای بازکردن درب صندوق عقب از دکمه تعبیه شده روی ریموت کنترل یا مطابق مدل خودرو و در صورت تعبیه شدن روی خودروی شما، از کلید مربوط به صندوق پران روی مجموعه کلید سمت چپ داشبورد استفاده کنید. شرح عملکرد و روش استفاده، در بخش های مربوطه تشریح شده است.

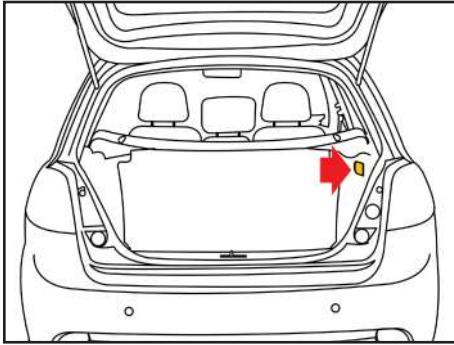

چراغ داخل صندوق عقب

این چراغ هنگام باز بودن درب صندوق عقب روشن می شود و تا بستن مجدد آن روشن می ماند.

توجه ⚠

هنگام بستن درب صندوق دقت کنید درب کاملاً بسته باشد، در غیر این صورت بسته نشدن صحیح درب موجب روشن ماندن چراغ و دشارژ باتری می شود.

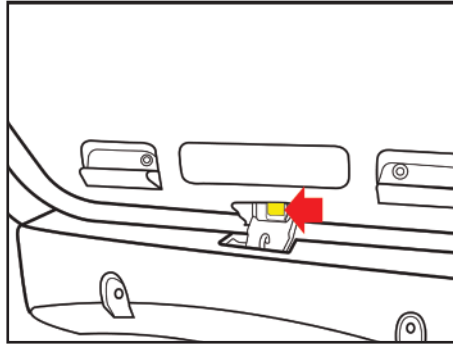

باز کردن اضطراری درب صندوق عقب از داخل خودرو

برای باز کردن اضطراری درب صندوق عقب از داخل خودرو باید ابتدا صندلی عقب را بخوابانید. بدین منظور قفل کشویی روی پشتی صندلی عقب را به سمت شیشه عقب فشار داده و پشتی صندلی را بر روی کفی آن قرار دهید (برای اطلاعات بیشتر به بخش صندلی عقب در همین فصل مراجعه نمایید). سپس ضامن زرد رنگ روی قفل درب صندوق عقب را به سمت چپ فشار دهید تا درب باز شود.

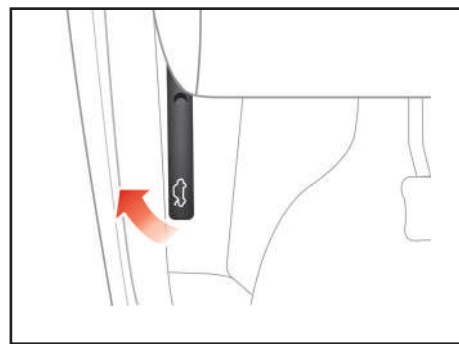
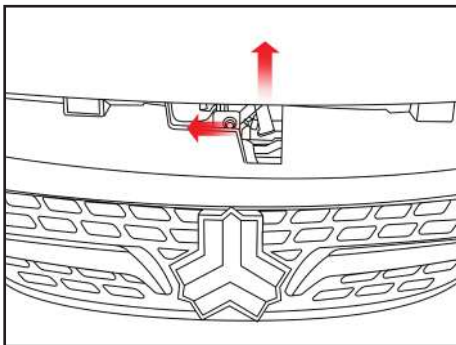
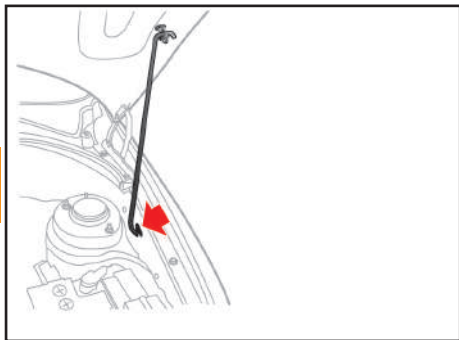

⚠ احتیاط

قبل از بستن درب موتور، دقت کنید کلیه قطعات تعویض شده و ابزار از داخل محفظه خارج شده باشد و از قطعات مربوط به داخل موتور، قطعه ای بیرون نمانده باشد.

بستن درب موتور

- قبل از بستن درب موتور میله نگهدارنده را در خارج نگه‌دارنده‌اش روی درب موتور جا بزنید تا از صدای لقی آن در حین حرکت خودرو جلوگیری گردد.
- درب موتور را به آرامی پایین بیاورید و تقریباً از فاصله ۲۰ تا ۲۵ سانتیمتری رها کنید. پس از بسته شدن، لبه جلوی درب موتور را به طرف بالا بکشید تا از قفل بودن آن مطمئن شوید.
- هرگز درب موتور را محکم نبندید.

باز کردن درب موتور

- ۱- برای باز کردن درب موتور، دستگیره مربوط به آن را که در قسمت زیر داشبورد، سمت چپ قرار دارد، به طرف خود بکشید.
- ۲- به قسمت جلوی خودرو رفته و درب موتور را به سمت بالا بکشید. سپس قفل دوم را که در وسط درب موتور و زیر آن واقع شده را توسط اهرم نشان داده شده در شکل بالا آزاد کنید.
- ۳- درب موتور را بلند کرده و سر آزاد میله نگهدارنده را در شیار مربوطه روی بدنه خودرو قرار دهید.

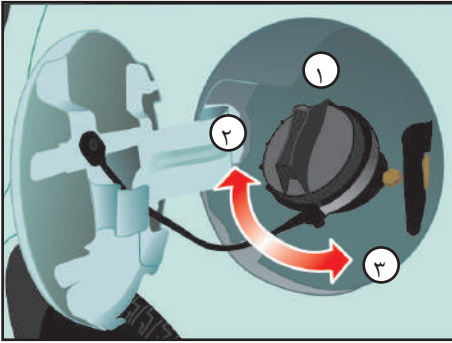

- ۱- درپوش باک
- ۲- جهت بازکردن
- ۳- جهت بستن

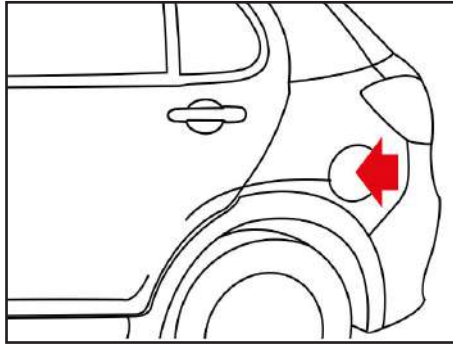

بازکردن درپوش باک

- برای باز کردن درپوش، آن را در جهت خلاف عقربه های ساعت بچرخانید.
- برای بستن درپوش، آن را در جهت عقربه های ساعت بچرخانید تا صدای کلیک که نشان دهنده بسته شدن صحیح درپوش است، شنیده شود.

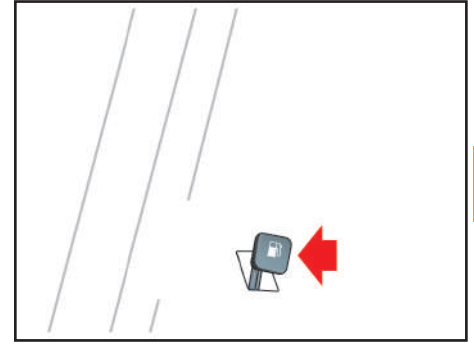

باز کردن درب باک

- اهرم مربوط به باز کردن درب باک را که در گوشه سمت چپ صندلی راننده قرار دارد، بالا بکشید.

درب باک / آنتن

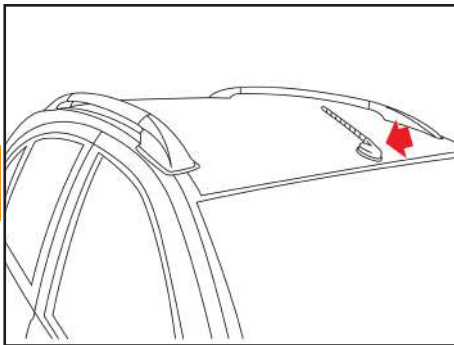

آنتن

خودرو دارای سیستم صوتی است و مجهز به آنتن نیز می باشد. می توان هنگام شستن خودرو آنتن را به بالا و پایین حرکت داد و یا از روی خودرو باز کرد.

⚠ احتیاط

جهت جلوگیری از صدمه دیدن آنتن هنگام شستشوی خودرو، آن را از روی خودرو باز کنید.

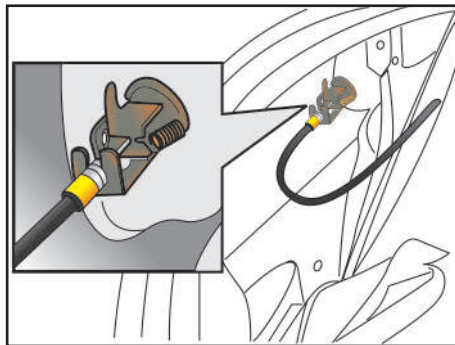

روش اضطراری باز کردن درب باک

چنانچه به هر دلیلی باز کردن درب باک توسط اهرم داخلی امکان پذیر نباشد، با کنار زدن لبه بالایی موکت جانبی سمت چپ صندوق عقب و فشردن اهرمی که در قسمت بالایی قفل تعبیه شده است درب باک باز خواهد شد.

⚠ هشدار

اگر در پوش باک نیاز به تعویض داشته باشد دقت کنید از قطعه استاندارد استفاده گردد. استفاده از درپوش متفرقه در خودرو منجر به اختلال در عملکرد سیستم سوخت رسانی و کنترل آلودگی خواهد شد. در صورتی که در هوای سرد به دلیل یخ زدگی، در باک بنزین به راحتی باز نشود، در پوش را به آرامی فشار داده و با وارد کردن ضربات آرام، آن را باز نمایید.

⚠ هشدار

با توجه به احتمال وجود فشار در محفظه باک، در پوش داخلی را با احتیاط و به آرامی باز کنید.



در حالی که از درپوش باک، بنزین بیرون می ریزد و یا صدای فش فش شنیده می شود، تا هنگام برطرف شدن این حالت از باز کردن درپوش خودداری نمایید. در صورت عدم توجه، احتمال خروج بخارات بنزین با فشار وجود دارد که بسیار خطرناک خواهد بود.

بخارات بنزین خطرناک و قابل اشتعال است لذا هنگام سوخت گیری موتور را خاموش کرده و از نزدیک کردن جرقه، شعله یا سیگار به گلوبی باک خودداری نمایید.

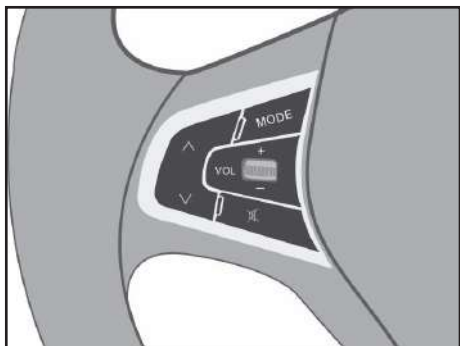
همواره از محکم و صحیح بسته شدن درپوش باک بنزین اطمینان حاصل کنید.



کلیدهای کنترل سیستم صوتی روی غریبلیک فرمان*
VOL دکمه تنظیم میزان صدا
 این دکمه برای تنظیم میزان صدای سیستم صوتی به کار می رود.
 با فشردن دکمه + صدا افزایش و با فشردن دکمه - میزان صدا کاهش می یابد.

 دکمه قطع صدا
MODE دکمه تغییر حالت کارکرد
 دکمه  یا 
 انتخاب آهنگ یا فولدر قبلی یا بعدی

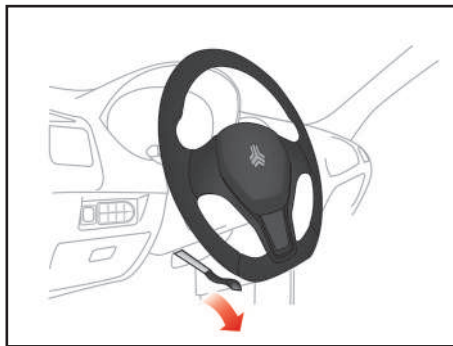

اهرم تنظیم موقعیت فرمان
 زاویه فرمان خودرو را متناسب با وضعیت بدن خود، تنظیم کنید. برای این کار ابتدا باید صندلی خود را تنظیم و اطمینان یابید که جلو آمپر به طور کامل و به وضوح قابل رویت باشد. سپس فرمان خودرو را در بهترین وضعیت تنظیم کنید. برای تغییر زاویه غریبلیک فرمان، دستگیره مخصوص را که در زیر فرمان قرار دارد به پایین کشیده نگهدارید.

در همین حال غریبلیک فرمان را در زاویه دلخواه تنظیم کرده و سپس دستگیره مخصوص را به سمت بالا فشار دهید. جهت حصول اطمینان، غریبلیک فرمان را چند بار به بالا و پایین حرکت دهید تا چنانچه قفل نشده کاملاً قفل گردد.



بوق
 برای به صدا در آوردن بوق کافی است آن قسمت از غریبلیک فرمان را که تصویر بوق روی آن می باشد، فشار دهید.

هشدار 

هرگز موقعیت ستون فرمان خودرو را در هنگام حرکت خودرو تنظیم ننمایید، این عمل فوق العاده خطرناک است.

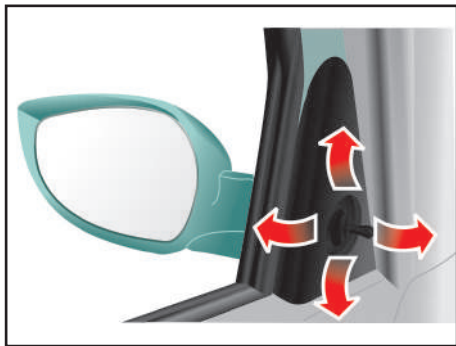

تنظیم آینه بغل* (مدل دستی)

جهت تنظیم آینه بغل از اهرم دستی که در قسمت جلوی قاب شیشه جانبی تعبیه شده است (مطابق شکل) استفاده نمایید. باتوجه به مدل خودرو تنظیم آینه به صورت برقی نیز می باشد.

توجه ⚠

هرگز یخ را از روی آینه با شدت پاک نکنید زیرا باعث آسیب دیدن سطح آینه می شود. در صورتی که یخ زدگی مانع حرکت آینه گردد، با اعمال نیرو اصرار به تنظیم آن نداشته باشید. در این مواقع می توان از اسپری های مخصوص ذوب کردن یخ و یا از تکه اسفنج یا پارچه نرم به همراه آب گرم استفاده نمود.

آینه های بغل*

خودرو دارای دو آینه جانبی، یکی در سمت راست و دیگری در سمت چپ می باشد. این آینه ها را می توان با استفاده از اهرم دستی مربوطه و یا در مدل برقی به وسیله کلید تعبیه شده روی درب سمت راننده (مطابق با مدل خودرو) تنظیم کرد. می توان آینه ها را هنگام شست و شوی ماشین در کارواش، به عقب خم کرد تا از آسیب دیدن آینه ها جلوگیری گردد.

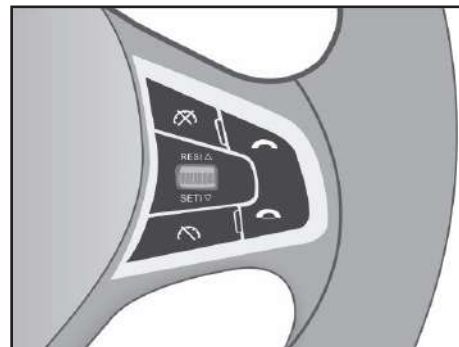

احتیاط ⚠

- آینه های جانبی خودرو محدب می باشد. لذا اشیاء نزدیکتر از فاصله ای هستند که در آینه به نظر می رسند.
- هنگام تغییر مسیر دادن، از آینه وسط داخل خودرو استفاده کنید و یا با نگاه کردن مستقیم فاصله خود را با خودروی جانبی تخمین بزنید.

کلیدهای تنظیم کروز کنترل روی غربیل فرمان*

سیستمی است که با استفاده از آن می توان سرعت خودرو را بدون فشردن پدال گاز در یک مقدار مشخص ثابت نگه داشته و به رانندگی با آن سرعت ادامه داد.

محدود کننده سرعت (SL)*: سیستمی است که با استفاده از آن می توان حداکثر سرعت مجاز خودرو (که مقدار آن توسط راننده مشخص می شود) را محدود نمود.

برای آگاهی از نحوه تنظیم سیستم های مذکور به بخش مرتبط در همین فصل مراجعه نمایید.

* مطابق با مدل خودرو

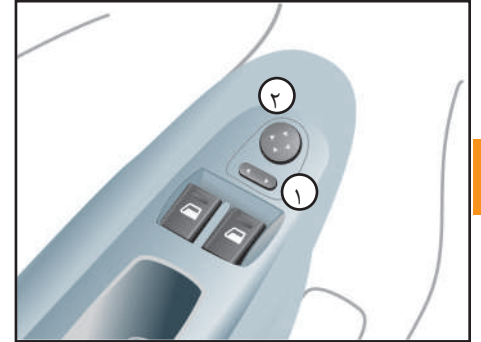
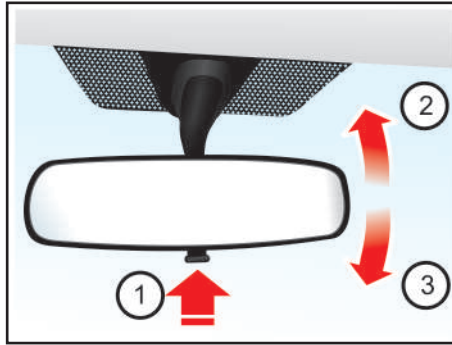
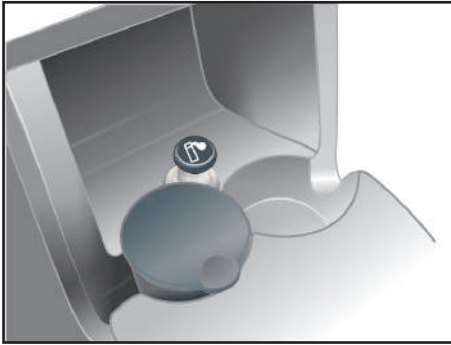

کنسول جلو*

از این قسمت جهت نگهداری وسایل کوچک و یا به عنوان جالیوانی استفاده نمایید.

هشدار!

- از قراردادن لیوان حاوی مایعات داغ، بدون درپوش در جا لیوانی، هنگامی که در حین حرکت هستید، خودداری کنید.
- به منظور جلوگیری از آسیب دیدن بر اثر ترمزگیری شدید و یا تصادفات، از قراردادن بطری، شیشه یا کنسرو در داخل جالیوانی یا کنسول جلو، در حین حرکت، خودداری نمایید.

**آینه داخل خودرو
(حالت شب / روز)**

پس از تنظیم صندلی و فرمان آینه ها را طوری تنظیم کنید که از شیشه عقب دید کافی داشته باشید.

برای کاهش انعکاس نور چراغ خودروهای عقبی، اهرم تنظیم را به سمت خود کشیده تا در وضعیت شب قرار گیرد.

- ۱- اهرم تنظیم حالت شب و روز
- ۲- حالت شب
- ۳- حالت روز

- به خاطر داشته باشید، قرار دادن آینه در حالت شب، وضوح دید عقب را کاهش می دهد.
- دقت داشته باشید اشیاء موجود در قسمت عقب، مانع دید شما نشوند.

تنظیم آینه بغل برقی*

کلید تنظیم آینه برقی بر روی درب راننده و در کنار دکمه های شیشه بالابر قرار دارد. به منظور تنظیم آینه ها به این روش عمل نمایید: برای انتخاب آینه راست یا چپ دکمه ۱ را به سمت مورد نظر فشار دهید. سپس با فشردن کلید ۲ به سمت بالا، پایین، راست یا چپ آینه را در موقعیت مناسب تنظیم نمایید.

* مطابق با مدل خودرو

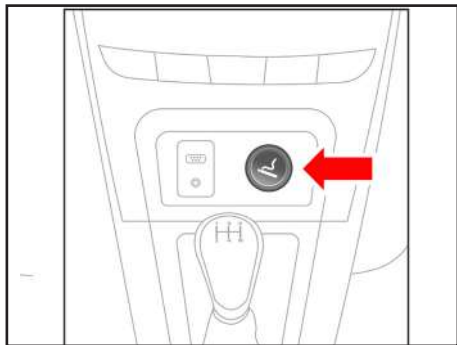

فندک *

توجه ⚠

- هرگز از بیرون زدن فندک گرم جلوگیری ننمایید.
- از انواع فندک استاندارد استفاده کنید. استفاده از وسایل غیر استاندارد مانند جاروبرقی یا قهوه ساز ممکن است موجب آسیب دیدن و یا اختلال در مدار برقی گردد.

- در صورتی که فندک پس از ۳۰ ثانیه به طور خودکار بیرون نیاید به منظور جلوگیری از گرم شدن بیش از حد، آن را با دست بیرون بیاورید.

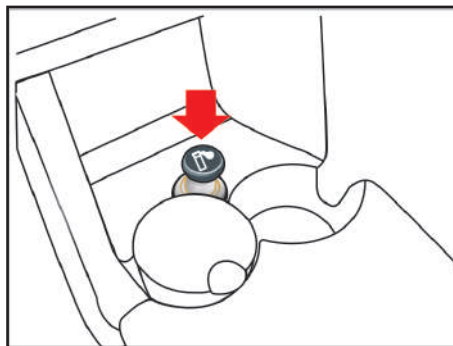

فندک *

برای روشن کردن فندک کافی است آن را به داخل فشار داده و رها کنید. هنگامی که کاملاً گرم شود بطور خودکار بیرون می آید. برای استفاده از فندک در شرایطی که موتور خاموش است، سویچ را در موقعیت ACC قرار دهید.



کنسول جلو *

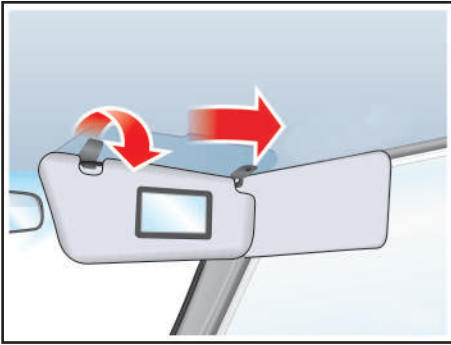

آفتابگیرها

جهت استفاده از آفتابگیر، آن را به سمت پایین بکشید.

به منظور استفاده از آفتابگیر برای شیشه کناری، آن را به سمت پایین کشیده و از داخل پایه نگهدارنده خارج نمایید. سپس آن را به سمت شیشه بچرخانید.

آینه آفتابگیر

برای استفاده از این آینه، آفتابگیر را پایین بیاورید.

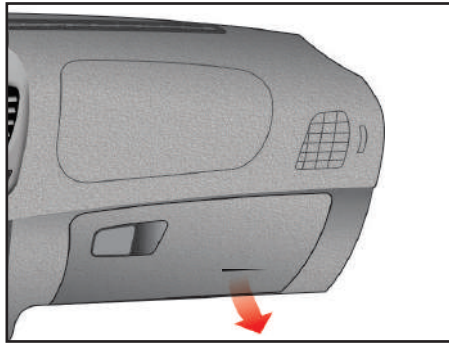

جعبه داشبورد

برای باز کردن درب جعبه داشبورد، دستگیره آن را به سمت خود بکشید.

⚠ احتیاط

جهت جلوگیری از آسیب دیدگی هنگام بروز تصادف و یا ترمزگیری شدید، همواره هنگام رانندگی درب جعبه داشبورد را ببندید.

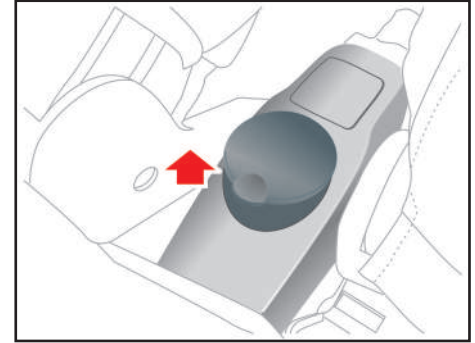

جاسیگاری*

جاسیگاری قابلیت جابجایی دارد و به صورت دلخواه می توان آن را در قسمت جلوئی یا عقبی کنسول وسط نصب نمود.

در صورت عدم استفاده از جاسیگاری می توان از محل مورد نظر به عنوان جالیوانی استفاده نمود.

⚠ هشدار

- از جاسیگاری به جای سطل زباله استفاده نکنید.
- انداختن سیگار یا کبریت روشن داخل جا سیگاری حاوی برخی زباله های مشتعل شونده، ممکن است منجر به آتش سوزی گردد.

تجهیزات داخلی

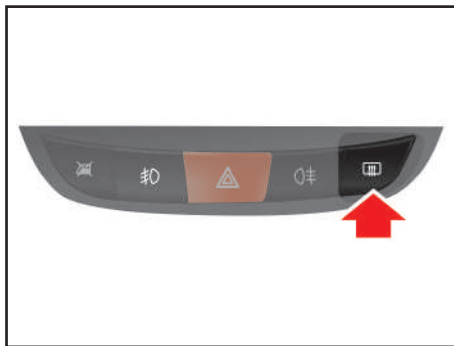

گرمکن شیشه عقب

گرمکن شیشه عقب با ایجاد گرما، بخار و لایه نازک یخ سطح داخل و خارج شیشه را پاک می‌کند. جهت استفاده از گرمکن شیشه عقب، سویچ باید در موقعیت ON قرار بگیرد.

با فعال نمودن گرمکن شیشه عقب، چراغ نشانگر آن در جلو آمپر نیز روشن می‌شود. توجه داشته باشید که این گرمکن به مدت حداکثر ۲۲ دقیقه به طور متوالی کار می‌کند.

در صورتی که برف روی شیشه عقب انباشته شده است، برف‌ها را از روی شیشه به آرامی پاک کنید.

تنظیم تاریخ و ساعت

دکمه (۱) را به مدت ۵ ثانیه فشار دهید تا به منوی تنظیمات وارد شوید. اطلاعاتی که در حال چشمک زدن هستند قابل تغییر می‌باشند. با هر بار فشردن و رها کردن دکمه (۱)، محل چشمک زن با توالی زیر تغییر خواهد کرد:



با فشردن دکمه (۲) اطلاعات فوق تغییر می‌یابند. اگر دکمه را فشار داده و نگه دارید، ارقام با سرعت افزایش یافته و با رسیدن به آخرین عدد، دوباره به عدد اول باز می‌گردند. در صورتی که به مدت ۱۰ ثانیه هیچ کلیدی فشرده نشود، صفحه نمایش از حالت چشمک زن خارج شده و مقادیر جدید نشان داده خواهند شد.

نمایش دمای محیط بیرون*

دماسنج محدوده دمایی 8.0°C ~ $40-$ را نشان می‌دهد. دمای بالاتر از 8.0°C علامت - و در دمای کمتر از $40-$ علامت - بر روی صفحه نمایش نشان داده خواهد شد. در صورتی که دما بین $3-$ تا $3+$ درجه سانتی‌گراد باشد، جهت هشدار یخ زدگی جاده، علامت بر روی صفحه نمایش با فرکانس ۲Hz چشمک می‌زند.

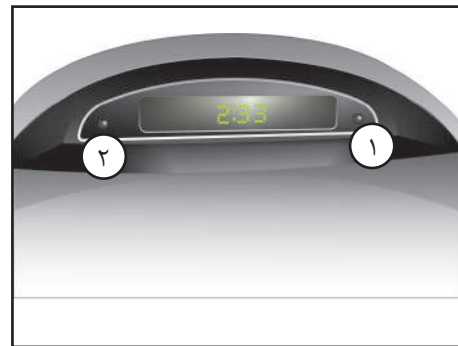

صفحه نمایش

در صفحه نمایش ساعت، تاریخ و دمای محیط بیرون نمایش داده می‌شود که در ادامه به نحوه نمایش این اطلاعات و تنظیم آنها اشاره شده است.

ساعت

نمایش ساعت از ۱۲ شب تا ۱۲ ظهر با علامت AM و از ۱۲ ظهر تا ۱۲ شب با علامت PM بوده و پیش فرض نمایش ساعت، ۱۰:۰۰ AM می‌باشد.

تاریخ

محدوده سال از ۰۰ تا ۹۹، محدوده ماه از ۰۱ تا ۱۲ و محدوده روز از ۰۱ تا حداکثر ۳۱ بوده و پیش فرض نمایش، تاریخ ۹۱/۰۱/۰۱ می‌باشد.

* مطابق با مدل خودرو

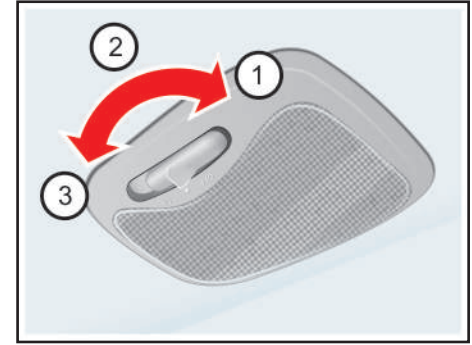
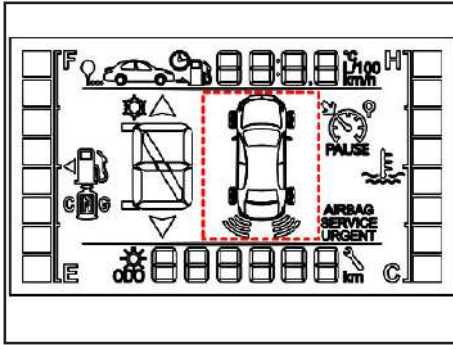

انواع بوق هشدار دنده عقب*

در صورت قرار داشتن جسم یا مانع در فاصله ۱۵۰ تا ۱۰۰ سانتی متری سپر عقب، بوق هشدار به صورت متناوب به صدا در خواهد آمد.
در صورت قرار داشتن جسم یا مانع در فاصله ۱۰۰ تا ۵۰ سانتی متری سپر عقب، بوق هشدار به صورت متناوب و با فرکانس بیشتر نسبت به حالت قبل به صدا در خواهد آمد.
در صورت قرار داشتن جسم یا مانع در فاصله کمتر از ۵۰ سانتی متری سپر عقب، بوق هشدار به صورت پیوسته به صدا در خواهد آمد.

سنسور دنده عقب*

این سیستم حین حرکت با دنده عقب در صورت وجود جسم یا مانع در پشت خودرو با به صدا در آوردن بوق هشدار وجود مانع را به راننده هشدار می دهد و در نتیجه به پارک کردن خودرو کمک می کند. همچنین نشانگر آن نیز در صفحه نمایش جلو آمپر نشان داده می شود. هر چه فاصله مانع از سپر عقب خودرو بیشتر باشد، تعداد خطوط نمایش داده شده در تصویر صفحه نمایش نیز بیشتر خواهد بود. این سیستم در صورتی فعال می شود که سویچ باز باشد و دسته دنده در موقعیت دنده عقب قرار گیرد. فاصله تشخیص (محدوده عملکرد) سنسور دنده عقب ۱۵۰ سانتی متر است و با کاهش فاصله خودرو با مانع پشت آن، فرکانس بوق هشدار افزایش می یابد.

چراغ سقفی

چراغ سقفی که در قسمت وسط سقف قرار دارد، دارای سه حالت زیر می باشد:
۱: (OFF) چراغ حتی زمانی که درب باز باشد، خاموش می ماند.
۲: (O) چراغ در شرایط زیر روشن می شود:
- حداقل یکی از درب ها (شامل درب صندوق عقب) باز شود. با بستن درب مذکور چراغ سقفی خاموش می شود.
- باز کردن قفل درب ها*
- قرار دادن سویچ در وضعیت (OFF)*
۳: (ON) چراغ حتی اگر درب ها بسته باشند روشن می ماند.

* مطابق با مدل خودرو
۵۲

تجهیزات داخلی

۳

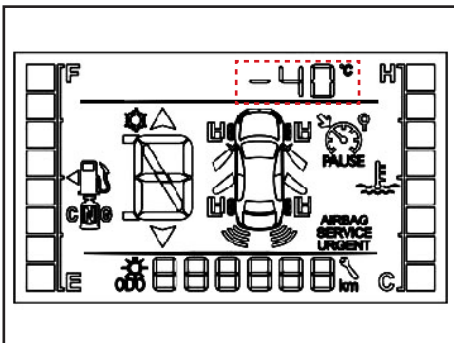

توجه ⚠️

- هرگز از اشیاء زبر و تیز جهت پاک کردن شیشه عقب استفاده نکنید، زیرا باعث صدمه دیدن گرمکن شیشه عقب می شود.

- برای جلوگیری از دشارژ شدن باتری، از گرمکن شیشه عقب فقط در مواقعی که موتور روشن است استفاده کنید.



سیستم نمایش دمای محیط*

این سیستم در شرایطی که سویچ در وضعیت ACC قرار دارد، دمای محیط بیرون را نمایش می دهد. دما در صفحه نمایش جلو آمپر نشان داده می شود.

دوربین عقب*

با استفاده از دوربین عقب می توان فضای پشت خودرو را مشاهده نمود که با قرار دادن دسته دنده در موقعیت دنده عقب فعال می شود و تصویر در صفحه نمایش وسط داشبورد نشان داده می شود.

هشدار ⚠️

دوربین عقب یک سیستم مکمل بوده و برای حرکت دنده عقب نمی توان تنها به این سیستم اکتفا نمود زیرا این دوربین دارای نقاط کور است که در صورت وجود مانع در این نقاط با دوربین قابل مشاهده نبوده و ممکن است به حادثه منجر شود. بنابراین توصیه می شود همواره برای حرکت دنده عقب با استفاده از آینه ها پشت خودرو را کامل بررسی نموده و سپس با دقت کافی اقدام به حرکت نمایید.

هشدار ⚠️

سنسور دنده عقب نقش مکمل دنده عقب را دارد که به حرکت دنده عقب با احتیاط بیشتر کمک می کند و نباید تنها به این سیستم اکتفا نمود. توصیه می شود راننده برای حرکت دنده عقب از آینه ها استفاده نموده و با دقت کافی و بررسی پشت خودرو اقدام به حرکت به سمت عقب نماید.

* مطابق با مدل خودرو

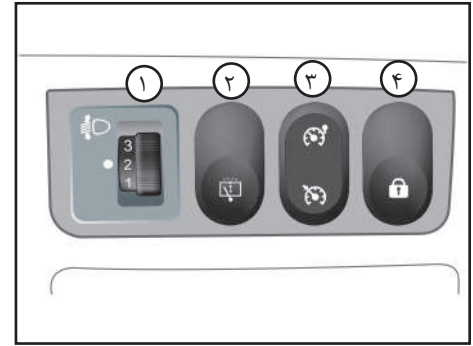
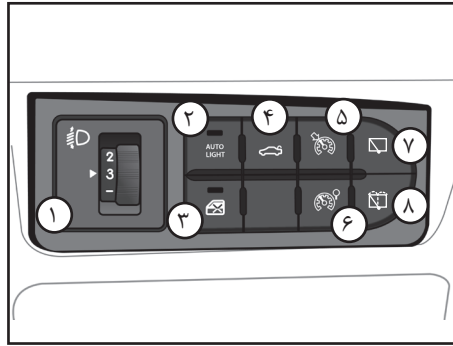

مجموعه کلیدها *

- ۱- کلید تنظیم ارتفاع نور چراغ های جلو
- ۲- کلید اتولایت (روشن شدن اتوماتیک چراغ های خودرو)*
- ۳- کلید قفل کودک شیشه بالا بر عقب*
- ۴- کلید باز کن قفل درب صندوق عقب
- ۵- کلید کروز کنترل*
- ۶- کلید محدود کننده سرعت*
- ۷- کلید برف پاک کن عقب
- ۸- کلید شیشه شوی عقب

مجموعه کلیدها *

- مجموعه کلیدها بر روی داشبورد و سمت چپ غربیلک فرمان قرار داشته و شامل کلیدهای زیر می باشد:
- ۱. کلید تنظیم ارتفاع نور چراغ های جلو
 - ۲. کلید برف پاک کن و شیشه شوی عقب
 - ۳. کلید کروز کنترل و محدود کننده سرعت*
 - ۴. کلید قفل مرکزی*

تجهیزات داخلی

کلید باز کن قفل درب صندوق عقب* هنگام قرار داشتن سویچ استارت در وضعیت OFF چنانچه کلید را به مدت ۲ ثانیه فشار دهید قفل درب صندوق عقب باز می شود.

هنگام قرار داشتن سویچ استارت در وضعیتهای ON و ACC یا در حال حرکت، چنانچه سرعت حرکت خودرو از ۲ کیلومتر بر ساعت کمتر باشد با فشار دادن این دکمه، قفل درب صندوق عقب باز می شود.

کلید اتولایت (روشن شدن اتوماتیک چراغ های جلو)*

با استفاده از این کلید می توان سیستم روشن شدن اتوماتیک چراغ های جلوی خودرو در محیط های کم نور و تاریک را فعال یا غیر فعال نمود.

۱. فشردن و رها کردن کلید: فعال شدن برف پاک کن و تمیز کردن شیشه

۲. فشردن و نگه داشتن کلید: پمپ شیشه شوی فعال شده و بر روی شیشه آب پاشیده می شود. همچنین برف پاک کن نیز عمل می کند. با برداشتن فشار، کلید به وضعیت اول بر می گردد یعنی پمپ شیشه شوی عمل نمی کند و فقط برف پاک کن کار می کند.

کلید های کروز کنترل و محدود کننده سرعت* با فشار دادن این کلید ها می توانید سیستم های کروز کنترل و محدود کننده سرعت خودرو را فعال کنید.

کلید قفل کودک شیشه بالا بر عقب* این کلید جهت قفل کردن شیشه های عقب می باشد.

کلید قفل مرکزی*

اگر همه درب های خودرو بسته باشند، با فشردن این کلید، درب های خودرو بر اساس وضعیت درب راننده قفل یا باز می شوند. یعنی اگر درب راننده قفل باشد و کلید قفل مرکزی را فشار دهید، قفل همه درب های خودرو باز می شود. همچنین اگر قفل درب راننده باز باشد، با فشردن کلید مذکور درب های خودرو قفل می شوند.

کلید تنظیم ارتفاع نور چراغ های جلو

ارتفاع نور چراغ های جلو را با استفاده از این کلید به گونه ای تنظیم کنید که نور چراغ ها مانع دید رانندگان خودروهای مقابل در شب یا روز نشود. به منظور تنظیم نور چراغ های جلو در راستای عمودی، مطابق جدول ذیل عمل نمایید.

بار روی خودرو			موقعیت
صندوق	صندلی های عقب	صندلی های جلو	
-	-	۱ یا ۲ نفر	۰
-	۳ نفر	۲ نفر	۱
۳۵ کیلوگرم	۳ نفر	۲ نفر	۲
حداکثر بار مجاز	-	۱ نفر	۳

کلید برف پاک کن و شیشه شوی عقب* در مدل های S و G با فشار دادن کلید مربوطه برف پاک کن شیشه عقب فعال می شود و با فشار دادن و نگه داشتن کلید مرتبط، شیشه شوی فعال شده و همزمان برف پاک کن نیز عمل می کند. در مدل های دیگر این کلید به دو صورت زیر عمل می کند:

* مطابق با مدل خودرو

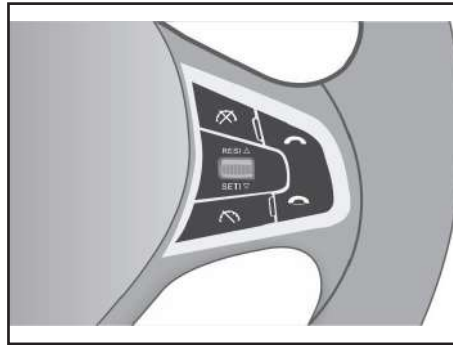
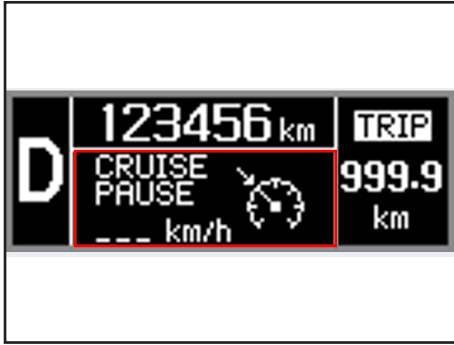

سیستم کروز کنترل*

برای فعال نمودن کروز کنترل باید این شرایط برقرار باشند:

۱. سرعت خودرو بیشتر از ۴۰ کیلومتر بر ساعت و کمتر از ۱۵۰ کیلومتر بر ساعت باشد.
۲. دور موتور در محدوده ۸۵۰ تا ۵۰۰۰ دور در دقیقه قرار داشته باشد.

فعال کردن سیستم کروز کنترل

در صورت برقراری شرایط ذکر شده، با فشردن کلید کروز کنترل و محدود کننده سرعت در سمت چپ غربیبلک فرمان به سمت پایین، این سیستم را فعال نموده و سرعت خودرو را به سرعت مورد نظر برسانید. در این شرایط بخش مربوط به سیستم کروز کنترل در صفحه نمایش جلو آمپر به شکل بالا نمایش داده می شود. با فشردن دکمه های **RESI** ▲ یا **SETI** ▼ سرعت فعلی خودرو به عنوان سرعت سیستم کروز کنترل در نظر گرفته شده و فعال می گردد. در این شرایط اگر پای خود را از روی پدال گاز بردارید، سرعت خودرو در مقدار تنظیم شده در سیستم کروز کنترل نگه داشته می شود.

دکمه های تنظیم سیستم کروز کنترل یا محدود کننده سرعت بر روی غربیبلک فرمان قرار داشته و شامل این موارد می باشد:

دکمه افزایش سرعت **RESI** ▲

دکمه کاهش سرعت **SETI** ▼

دکمه غیرفعال نمودن موقت سیستم **(PAUSE)**

دکمه فعال نمودن سیستم **(RESUME)**

* مطابق با مدل خودرو

سیستم کروز کنترل

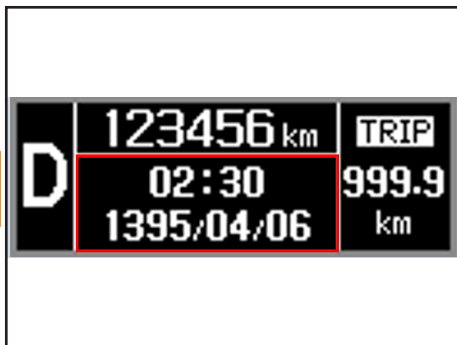

۳

غیرفعال نمودن سیستم کروز کنترل

برای غیرفعال نمودن سیستم کروز کنترل یکی از اقداماتی که در ادامه می آید را انجام دهید:

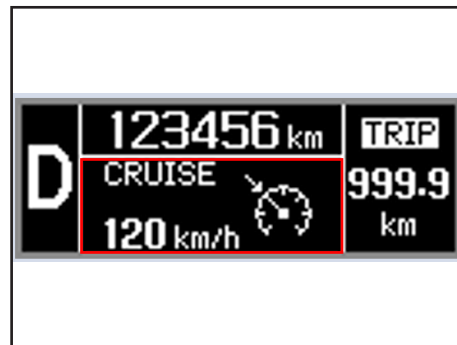

- پدال ترمز را فشار دهید.
- در خودروهای دارای جعبه دنده دستی پدال کلاچ را فشرده و نگه دارید (بیشتر از ۵ ثانیه).
- دکمه  را بفشارید.
- دسته دنده را در موقعیت خلاص قرار دهید.
- اگر به دلیل وجود عیب در خودرو یا شرایط محیطی امکان حفظ سرعت خودرو در مقدار تنظیم شده وجود نداشته باشد.
- دور موتور خودرو برابر با یا بالاتر از ۸۵۰ یا اینکه برابر با یا پایین تر از ۵۰۰۰ دور در دقیقه باشد.

دکمه را رها کنید. حداکثر سرعت قابل تنظیم در این سیستم سرعت ۱۵۰ کیلومتر بر ساعت می باشد. همچنین با فشردن و نگه داشتن دکمه  سرعت تنظیم شده با فواصل ۵ واحد کیلومتر بر ساعت کاهش می یابد تا دست خود را از روی دکمه بردارید. حداقل سرعت سیستم کروز کنترل ۴۰ کیلومتر بر ساعت می باشد.



تنظیم سرعت سیستم کروز کنترل

در شرایط تنظیم سرعت سیستم کروز کنترل یا راه اندازی مجدد آن با فشردن دکمه  ، بخش مربوط به کروز کنترل در صفحه نمایش جلو آمپر به صورت بالا نمایش داده می شود. برای تنظیم سرعت سیستم به یکی از این روش ها عمل کنید:

- دکمه  را یک بار بفشارید تا سرعت سیستم کروز کنترل به مقدار یک واحد افزایش یابد. به طور مشابه با یک بار فشردن دکمه  سرعت تنظیم شده به مقدار یک کیلومتر بر ساعت کاهش می یابد.
- اگر دکمه  را فشرده و نگه دارید، سرعت تنظیم شده سیستم کروز کنترل با فواصل ۵ کیلومتر بر ساعت افزایش می یابد تا زمانی که

توجه ⚠️

اگر سرعت خودرو از سرعت تنظیم شده در سیستم کروز کنترل بیشتر شود، عدد سرعت کروز کنترل در صفحه نمایش جلو آمپر چشمک می زند. با کاهش سرعت به مقدار برنامه ریزی شده در کروز کنترل، چشمک زدن سرعت مذکور متوقف شده و به صورت ثابت به نمایش در می آید.

هشدار ⚠️

چشمک زدن خط های تیره "---" در قسمت کروز کنترل در صفحه نمایش جلو آمپر بیانگر وجود خطا در این سیستم می باشد. برای رفع عیب به نمایندگی مجاز مراجعه نمایید.

توجه ⚠️

- اگر غیرفعال نمودن سیستم کروز کنترل با فشردن دکمه  یا قرار دادن کلید فعال کردن کروز کنترل در موقعیت میانی انجام شود، دور موتور به تدریج و به آهستگی کاهش می یابد.

- با خاموش کردن موتور خودرو تمامی تنظیمات سیستم کروز کنترل لغو می شوند.

غیرفعال نمودن موقت سیستم کروز کنترل این عمل با فشردن دکمه  انجام می شود.

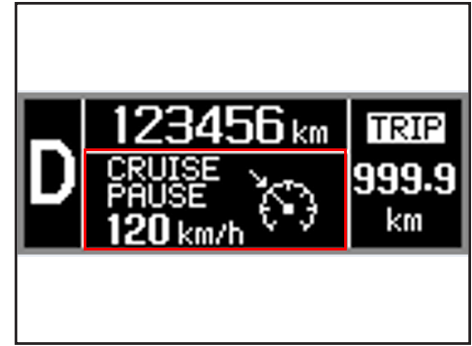

سیستم محدود کننده سرعت*

برای فعال نمودن سیستم محدود کننده سرعت باید سرعت خودرو بیشتر از ۴۰ کیلومتر بر ساعت یا کمتر از ۱۵۰ کیلومتر بر ساعت باشد.

سیستم محدود کننده سرعت

کیلومتر بر ساعت افزایش یابد. به طور مشابه با یک بار فشردن دکمه **SETI** ▾ سرعت تنظیم شده به مقدار یک کیلومتر بر ساعت کاهش می یابد. - اگر دکمه **RESI** ▲ را فشرده و نگه دارید، سرعت تنظیم شده سیستم محدود کننده سرعت با فواصل ۵ کیلومتر بر ساعت افزایش می یابد تا زمانی که دکمه را رها کنید. حداکثر سرعت قابل تنظیم در این سیستم سرعت ۱۵۰ کیلومتر بر ساعت می باشد. همچنین با فشردن و نگه داشتن دکمه **SETI** ▾ سرعت تنظیم شده با فواصل ۵ واحد کیلومتر بر ساعت کاهش می یابد تا دست خود را از روی دکمه بردارید. حداقل سرعت سیستم محدود کننده سرعت ۴۰ کیلومتر بر ساعت می باشد.

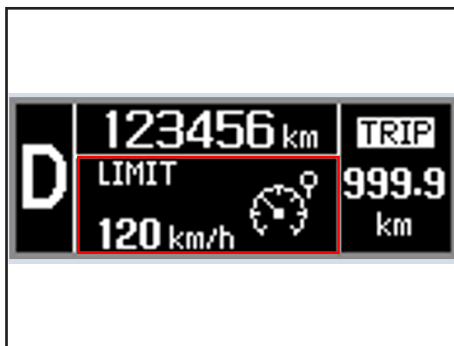

تنظیم سرعت سیستم محدود کننده سرعت
تنظیم سیستم محدود کننده سرعت در شرایطی امکانپذیر است که سویچ در وضعیت ON باشد، سیستم فعال شده باشد (به روشی که در قبل توضیح داده شد). امکان تنظیم سیستم در خودروی ساکن یا در حال حرکت وجود دارد.

در شرایط تنظیم سرعت سیستم محدود کننده سرعت یا راه اندازی مجدد آن با فشردن دکمه  بخش مربوط به محدود کننده سرعت در صفحه نمایش جلو آمپر به صورت بالا نمایش داده می شود.

برای تنظیم سیستم محدود کننده سرعت به یکی از این روش ها عمل کنید:

- دکمه **RESI** ▲ را یک بار بفشارید تا سرعت سیستم محدود کننده سرعت به مقدار یک واحد

فعال کردن سیستم محدود کننده سرعت
در صورت برقراری شرط ذکر شده، با فشردن کلید کروز کنترل و محدود کننده سرعت در سمت چپ غربلیک فرمان به سمت بالا، سیستم مذکور را انتخاب نموده و صرف نظر از اینکه خودرو ساکن بوده یا در حال حرکت باشد، برای فعال نمودن سیستم محدود کننده سرعت یکی از دکمه های **RESI** ▲ یا **SETI** ▾ را بفشارید.

در شرایطی که سرعت خودرو بیشتر از ۴۰ کیلومتر بر ساعت یا کمتر از ۱۵۰ کیلومتر بر ساعت باشد، سرعت خودرو در لحظه فعالسازی سیستم محدود کننده سرعت به عنوان سرعت هدف در نظر گرفته می شود. اگر سرعت خودرو کمتر یا برابر با ۴۰ کیلومتر بر ساعت باشد، سرعت سیستم محدود کننده خودرو مقدار ۴۰ km/h در نظر گرفته می شود.

اگر پدال گاز به اندازه ۹۵ درصد یا بیشتر کورس پدال فشرده شود، سیستم محدود کننده سرعت غیرفعال شده و سرعت خودرو بدون محدودیت افزایش می یابد. سپس اگر پدال گاز به اندازه ۹۵ درصد کورس پدال رها شود، محدود کننده سرعت با تنظیمات قبلی موجود در سیستم دوباره فعال می شود.

توجه داشته باشید که در این شرایط با فشردن دکمه های **RESI Δ** یا **SETI ▾** می توان سیستم محدود کننده سرعت را بر اساس سرعت خودرو در لحظه فشردن دکمه ها تنظیم نمود.

در این شرایط که سیستم محدود کننده سرعت به طور موقت غیرفعال می شود، عدد سرعت در صفحه نمایش جلو آمپر چشمک می زند. به محض آن که سرعت خودرو به مقدار برنامه ریزی شده در سیستم رسیده و محدود کننده سرعت دوباره فعال شود، سرعت به طور ثابت در صفحه نمایش نشان داده می شود.



غیرفعال نمودن موقت سیستم محدود کننده سرعت
این عمل با فشردن دکمه  انجام می شود. سرعت در نظر گرفته شده برای سیستم در حافظه موقت ذخیره می شود. در صفحه نمایش جلو آمپر علامت "PAUSE" ظاهر می شود. برای فعال کردن مجدد سیستم مذکور دکمه  را بفشارید.

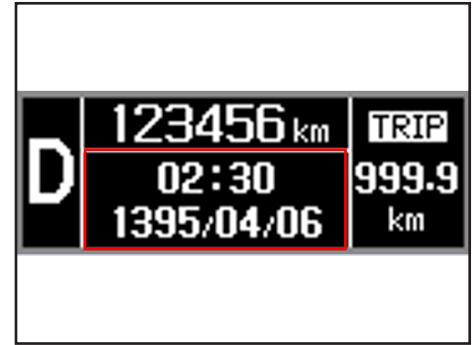

غیرفعال نمودن سیستم محدود کننده سرعت
برای غیر فعال نمودن سیستم دکمه  را فشار دهید. با غیر فعال شدن سیستم نشانگر آن از صفحه نمایش جلو آمپر محو می شود.

سیستم پایش فشار باد لاستیک ها* TPMS-Tire Pressure Monitoring (System)

این سیستم الکترونیکی با استفاده از سنسورهای نصب شده در هر یک از لاستیک ها فشار باد لاستیک ها و دمای آن ها را اندازه گیری می کند. اگر فشار باد لاستیک ها بالاتر یا پایین تر از حد مجاز باشد، برای جلوگیری از بروز حادثه یا تصادف عیب مذکور به روش های زیر هشدار داده می شود:

- چراغ هشدار در جلو آمپر
- تصویر در صفحه نمایش جلو آمپر
- در صفحه نمایش لمسی*: برای اطلاعات بیشتر به دفترچه مولتی مدیا مراجعه نمایید.



هشدار

- چشمک زدن خط های تیره "---" در قسمت محدود کننده سرعت در صفحه نمایش جلو آمپر بیانگر وجود خطا در این سیستم می باشد. برای رفع عیب به نمایندگی مجاز مراجعه نمایید.

- در صورت شتابگیری سریع خودرو مانند حرکت بر روی سرازیری، سیستم محدود کننده سرعت قادر به پیشگیری از افزایش سرعت خودرو به بیش از مقدار ثبت شده در سیستم نمی باشد. در این شرایط که افزایش سرعت ناشی از اقدامات راننده نمی باشد، عدد سرعت ذخیره شده در صفحه نمایش جلو آمپر چشمک زده و هشدار صوتی نیز شنیده می شود.

سیستم تهویه مطبوع دستی

- ۱- کلید تنظیم توزیع جریان هوا
- ۲- کلید تنظیم سرعت دمنده
- ۳- کلید کنترل درجه حرارت هوا
- ۴- دکمه تنظیم گردش هوای داخل اتاق
- ۵- دکمه فعال کردن سیستم تهویه مطبوع
- ۶- دریچه برطرف کردن بخار شیشه جانبی
- ۷- دریچه برطرف کردن بخار شیشه جلو
- ۸- دریچه های هوای مرکزی
- ۹- دریچه هوای جانبی
- ۱۰- دریچه هوای زیر پا

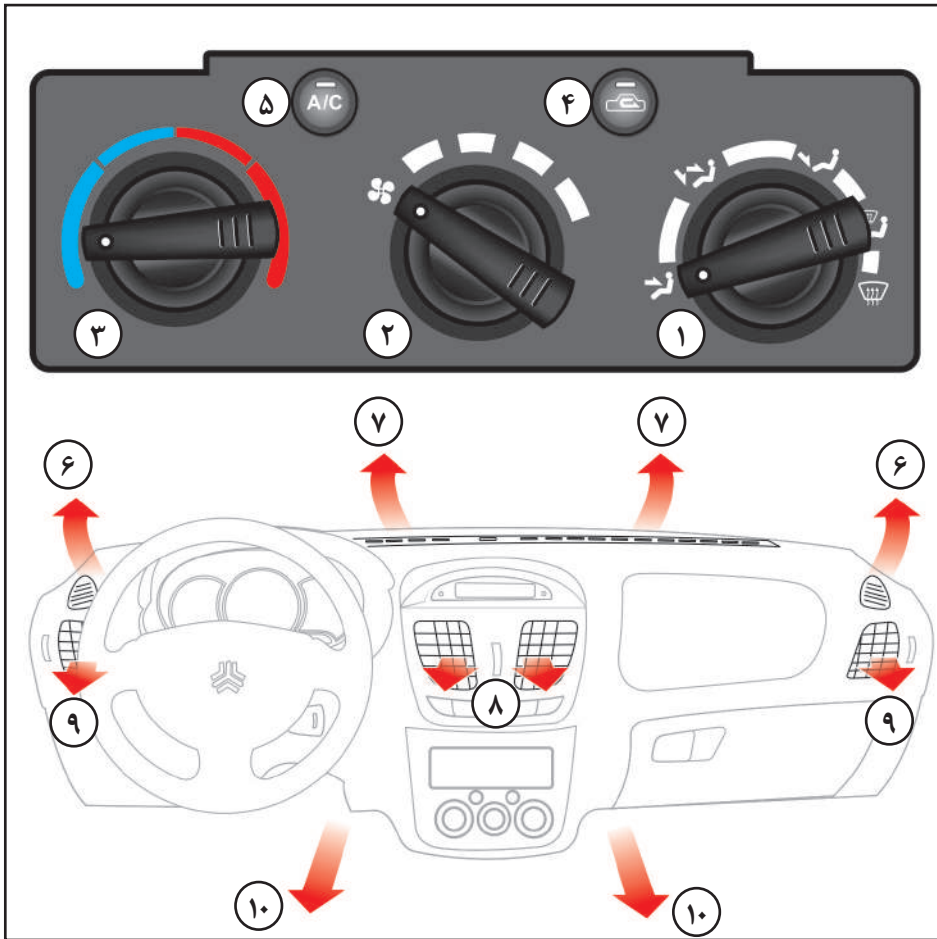

توجه

اگر تمایل دارید که هوای کولر حداکثر خنکی و سرما را داشته باشد، اهرم کنترل درجه هوا را روی آخرین حد خود (سمت چپ) تنظیم کرده و دکمه کنترل هوای ورودی را روی  قرار دهید.

همچنین کلید کنترل سرعت دمنده باید بر روی درجه حداکثر قرار داده شود.

۴- دکمه تنظیم گردش هوای داخل اتاق  با استفاده از دکمه مربوطه مطابق شکل می توانید نحوه گردش هوای ورودی را تنظیم نمایید.

گردش هوای داخل اتاق

در حالت فشرده بودن دکمه، از ورود هوای خارج به داخل خودرو ممانعت شده و فقط هوای داخل اتاق در جریان و گردش می باشد.

ورود هوای خارج به داخل اتاق

در حالت غیرفعال بودن دکمه، هوای تازه از فضای خارج وارد خودرو می شود.

۵- دکمه فعال کردن سیستم تهویه مطبوع

 مطابق شکل دکمه را فشار دهید و کلید تنظیم دمنده را در موقعیت ۱ یا ۲ یا حداکثر قرار دهید. برای خاموش کردن دستگاه تهویه مطبوع، دکمه را مجدداً فشار دهید.

۱- کلید تنظیم توزیع جریان هوا

هوا از طریق دریچه های متفاوتی جریان می یابد. با تنظیم کلید مربوطه می توان هوا را از دریچه های دلخواه به شرحی که توضیح داده خواهد شد به جریان در آورد.

۲- کلید تنظیم سرعت دمنده

با چرخاندن این دکمه می توانید گردش دمنده را به روی سرعت دلخواه به روش زیر تنظیم نمایید.



حالت خاموش بودن دمنده

گردش دمنده با سرعت کم (علامت )

گردش دمنده با سرعت متوسط (علامت )

گردش دمنده با سرعت زیاد (علامت )

گردش دمنده با سرعت خیلی زیاد (علامت )

۳- کلید کنترل درجه حرارت هوا

با چرخاندن این کلید به طرف راست برای هوای گرم و به طرف چپ برای هوای سرد، درجه حرارت و پروتد دلخواه خود را تنظیم و انتخاب نمایید.

۸- موقعیت تهویه 

در این حالت، باد مستقیماً به صورت شما می‌وزد.

۹ و ۱۰- تهویه دوطرفه 

در این حالت باد به زیر پا و صورت شما

می‌وزد. غیر از مواقعی که اهرم کنترل هوای

گرم در آخرین حد خودرو در طرف چپ قرار

دارد، معمولاً بادی که به طرف زیر پا می‌وزد،

گرم‌تر از بادی است که به صورت شما می‌وزد.

۱۰- حالت گرمکن زیر پا 

در این حالت قسمت اعظم هوا به زیر پا وزیده و

مقدار بسیار کمی از آن به شیشه جلو و شیشه

های کناری می‌وزد.

۶ و ۷-۱۰ حالت گرمکن شیشه جلو و زیر



پا

در این حالت قسمت اعظم هوای گرم به شیشه

جلو و زیر پا وزیده و مقدار بسیار کمی از آن به

شیشه های کناری می‌وزد.

۶ و ۷- حالت گرمکن شیشه جلو 

در این حالت قسمت اعظم هوای گرم به شیشه

جلو وزیده و مقدار کمی از آن به شیشه های

کناری و زیر پا می‌وزد.

روش تهویه هوای داخل خودرو

کلید کنترل درجه حرارت هوا را روی موقعیت

توصیه شده قرار دهید.

دکمه تنظیم گردش هوای داخل اتاق را روی

 تنظیم نمایید.

کلید تنظیم توزیع جریان هوارا روی  قرار دهید.

کلید سرعت دمنده راروی موقعیت حداقل قرار دهید.

جهت روشن کردن بخاری به ترتیب زیر

عمل نمایید:

۱- کلید کنترل درجه حرارت هوا را روی

موقعیت توصیه شده قرار دهید.

۲- دکمه تنظیم گردش هوای داخل اتاق را روی

 تنظیم نمایید.

۳- کلید تنظیم توزیع جریان هوا را روی 

قرار دهید.

چنانچه سطح شیشه جلو را بخار پوشانده است،

لازم است که کلید تنظیم توزیع جریان هوا را

روی موقعیت  قرار دهید.

۴- اگر تمایل دارید که هوای گرم و خشک بدون

رطوبت در خودرو جریان داشته باشد، دستگاه

تهویه مطبوع را روشن کنید.

جهت روشن کردن کولر به ترتیب زیر عمل

نمایید:

۱- کلید کنترل درجه حرارت هوا را روی

موقعیت توصیه شده قرار دهید.

۲- دکمه تنظیم گردش هوای داخل اتاق را روی

 تنظیم نمایید.

۳- موتور را روشن کرده و سپس کلید  را

فشار دهید.

۴- کلید تنظیم توزیع جریان هوا را بر روی 

قرار دهید.

۵- کلید سرعت دمنده را روی موقعیت توصیه

شده قرار دهید.

 توجه

- در صورتیکه خودرو، در معرض نور مستقیم

خورشید متوقف شده باشد، قبل از به کار

انداختن تهویه مطبوع، باید شیشه ها را باز کنید

تا هوای گرم از خودرو خارج شود.

- برای کاهش رطوبت شیشه های داخل خودرو

در روزهای بارانی از سیستم تهویه مطبوع

استفاده نمایید.

نکته:

اگر می خواهید که زیر پا نیز گرم باشد، کلید کنترل جریان هوا را روی  بگذارید.

۴- کلید تنظیم توزیع سرعت دمنده را روی موقعیت توصیه شده تنظیم نمایید. (کم یا متوسط)

اگر می خواهید که هوا از بیرون به داخل اتاق وارد نشود، دکمه تنظیم گردش هوای داخل اتاق را روی موقعیت  تنظیم کنید.

خشک کردن و از بین بردن رطوبت شیشه جلو و بغل با استفاده از دستگاه تهویه:

برای اینکه در هوای سرد و خنک، رطوبت شیشه جلوی خودرو خشک شود، لازم است که از دستگاه تهویه به شرح زیر استفاده نمایید.

۱- کلید کنترل درجه حرارت را روی مناسب ترین موقعیت تنظیم کنید.

۲- دکمه تنظیم گردش هوای داخل اتاق را روی موقعیت  قرار دهید.

۳- موتور را روشن کرده و دستگاه تهویه را بکار اندازید.

۴- درجه دلخواه جریان هوا و سرعت دمنده را انتخاب و تنظیم نمایید.

طرز کار گرمکن شیشه جلو با استفاده از دستگاه تهویه:

۱- کلید کنترل درجه حرارت هوا را روی موقعیت توصیه شده قرار دهید.

۲- دکمه تنظیم گردش هوای داخل اتاق را روی  قرار دهید.

۳- کلید تنظیم توزیع جریان هوا را روی موقعیت  قرار دهید.

سیستم تهویه مطبوع اتوماتیک

سیستم تهویه مطبوع اتوماتیک *

۱. صفحه نمایش سیستم تهویه مطبوع اتوماتیک
۲. کلید تنظیم سرعت دمنده
۳. دکمه تنظیم توزیع جریان هوا
۴. دکمه افزایش دما
۵. دکمه کاهش دما
۶. دکمه A/C
۷. دکمه A/C MAX
۸. دکمه مه زدایی شیشه جلو
۹. دکمه تنظیم هوای ورودی
۱۰. دریچه برطرف کردن بخار شیشه جانبی
۱۱. دریچه برطرف کردن بخار شیشه جلو
۱۲. دریچه های هوای مرکزی
۱۳. دریچه هوای جانبی
۱۴. دریچه هوای زیر پا

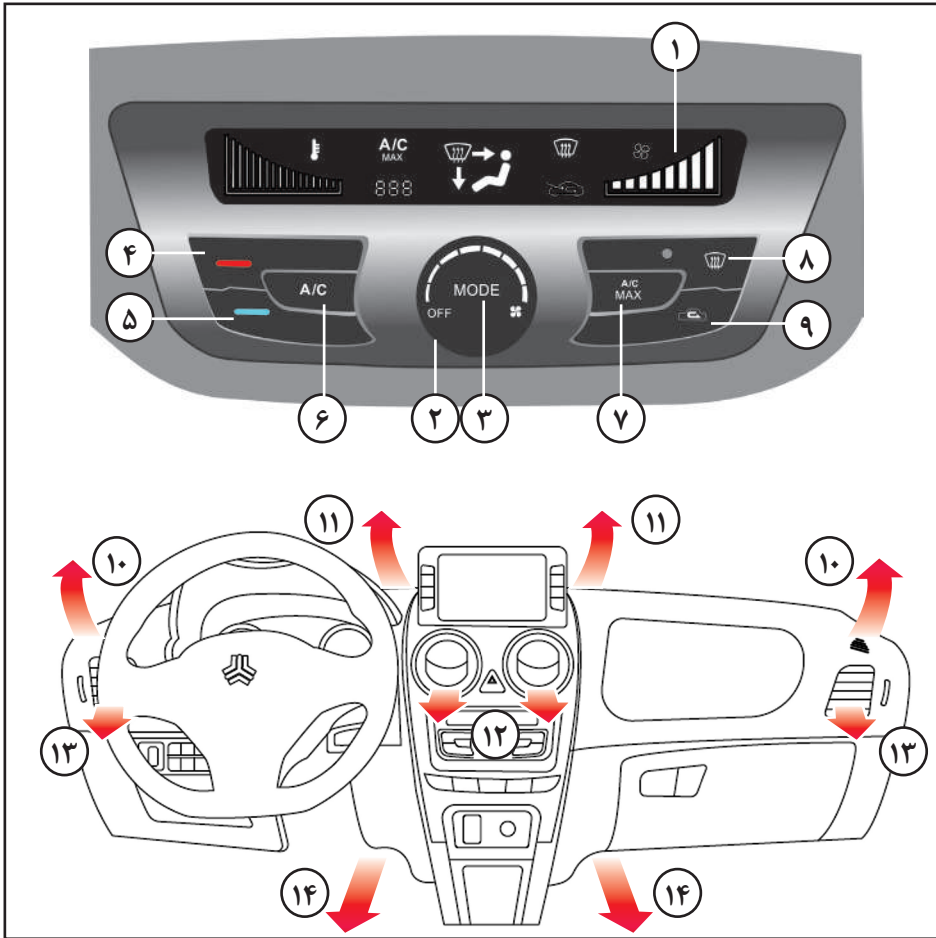

* مطابق با مدل خودرو

تنظیم سیستم تهویه مطبوع اتوماتیک



کلید تنظیم سرعت دمنده با چرخاندن این کلید می توان سرعت دمنده را در مقدار مورد نظر تنظیم نمود.

دکمه A/C MAX

با استفاده از این دکمه می توان به حداکثر سرمایش قابل دستیابی توسط سیستم تهویه مطبوع دست یافت که تنظیمات آن توسط سیستم و به صورت اتوماتیک انجام می شود.





دکمه مه زدایی شیشه جلو

با فشردن این دکمه مه زدایی شیشه جلو انجام شده و چراغ روی آن که نشانگر فعال بودن عملکرد مذکور است روشن می شود.



دکمه تنظیم هوای ورودی

با استفاده از این دکمه می توان نوع هوای ورودی به خودرو را تنظیم نمود. اگر با فشردن این دکمه نشانگر  در صفحه نمایش سیستم تهویه مطبوع روشن شود به معنای گردش هوای داخل اتاق و عدم ورود هوای محیط به داخل خودرو است. با فشردن مجدد دکمه مذکور حالت ورود هوای خارج خودرو به داخل اتاق فعال شده و نشانگر  در صفحه نمایش روشن می گردد.

دکمه تنظیم توزیع جریان هوا MODE

با استفاده از این دکمه می توان نحوه توزیع جریان هوا از دریچه های مختلف خودرو را تنظیم نمود که شرح آن ها در ادامه و در بخش نشانگرهای سیستم تهویه مطبوع ارائه شده است.

دکمه های تنظیم دمای هوا

با فشردن دکمه قرمز رنگ بالایی تنظیم شده سیستم تهویه مطبوع افزایش می یابد. با استفاده از دکمه پایینی با رنگ آبی می توان دما را کاهش داد.

دکمه A/C

با فشردن این دکمه کمپرسور روشن شده و عملیات سرمایش آغاز می شود. با فشردن مجدد دکمه مذکور کمپرسور خاموش می شود.

سیستم تهویه مطبوع اتوماتیک

نشانگر های سیستم تهویه مطبوع اتوماتیک

نشانگر	شرح
	وضعیت دکمه مه زدایی شیشه جلو
○	چراغ زرد بیانگر فعال بودن مه زدایی شیشه جلو
	حالت گردش هوای داخل اتاق
	حالت ورود هوای خارج خودرو به داخل اتاق
	حالت دمیدن به صورت
	حالت دمیدن به صورت و زیر پا
	حالت دمیدن به زیر پا
	حالت دمیدن به زیر پا و شیشه جلو
	حالت دمیدن به شیشه جلو
A/C	روشن بودن کمپرسور
MAX	فعال بودن حالت A/C MAX
	موقعیت دریچه تنظیم ترکیب هوای سرد و گرم برای دستیابی به دمای مورد نظر (دارای ۱۶ موقعیت)
	سرعت دمنده (دارای ۸ سطح)



هشدارهای پلیسی جهت پیشگیری از سرقت خودرو

- به خاطر داشته باشید هر لحظه غفلت صاحب خودرو یک فرصت برای مجرمین و سارقین محسوب می شود. از اینرو توصیه می شود در هر شرایط هوشیاری خود را حفظ کنید و به ویژه در صحنه های ساختگی تصادف برای سرقت، اغفال نشوید.
- هنگام توقف در پارکینگ های عمومی فاقد نگهبان، همچون پارکینگ های مترو حتماً از تجهیزات ایمنی استفاده کنید.
- برای مقابله با تعقیب کنندگان احتمالی بلافاصله محل پارک خودرو را ترک نکنید. بهتر است لحظاتی تامل نموده و در اطراف خودرو حضور داشته باشید.
- در توقفگاه های طولانی مدت (مانند رفتن به اماکن تفریحی، فروشگاه های زنجیره ای و مطب پزشکان) هر از چند گاهی به خودرو خود سرکشی نمایید.
- هنگام رفتن به مراکز درمانی، بیمارستان ها، داروخانه ها و یا انتقال مصدومین به درمانگاه ها از قفل بودن درب ها و بکارگیری تجهیزات لازم اطمینان حاصل کنید و در صورت امکان فردی را جهت مراقبت در محل بگمارید.
- هنگام رفتن به میهمانی و نقاط نا آشنا با هوشیاری بیشتری عمل نموده و موارد حفاظتی را بیش از پیش رعایت کنید.

فصل ۴ - رانندگی با خودرو



۷۲	سوئیچ استارت
۷۳	دکمه استارت
۷۷	جعبه دنده دستی
۷۸	جعبه دنده اتوماتیک (CVT)
۸۴	روشن کردن خودرو با جعبه دنده دستی
۸۵	سیستم ترمز
۹۳	فرمان هیدرولیک
۹۴	فرمان برقی
۹۵	جلو آمپر
۱۰۱	صفحه نمایش جلو آمپر
۱۰۶	تنظیمات جلو آمپر
۱۰۷	چراغ ها و کلید ها
۱۱۲	برف پاک کن و شیشه شوی

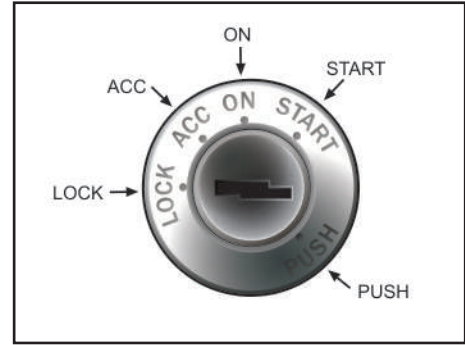

سوئیچ استارت

همانطور که در شکل ملاحظه می‌نمایید علائم روی سوئیچ استارت به شرح زیر می‌باشند:

LOCK - حالت قفل فرمان

ACC - استفاده از بعضی تجهیزات مثل رادیو، فن‌دک و ساعت

ON - در این وضعیت کلیه علائم روشن بوده و صحت کار آنها را می‌توانید کنترل کنید.

START - حالت استارت موتور - پس از روشن شدن موتور سوئیچ را رها کنید.

PUSH - پس از خاموش کردن موتور، سوئیچ را فشار داده، سپس خارج نمایید.

نکاتی که باید قبل از روشن کردن موتور در نظر گرفت:

- مطمئن شوید که ترمز دستی کشیده شده است.

- پدال کلاچ را تا آخر فشار داده و دسته دنده را در حالت خلاص قرار دهید. با فشردن پدال کلاچ از گردش چرخ دنده‌های گیربکس هنگام استارت زدن جلوگیری می‌شود.

وضعیت استارت

در این وضعیت موتور روشن می‌شود و در صورتی که سوئیچ را رها کنید به وضعیت **ON** بازمی‌گردد. در صورتی که کلید در مغزی سوئیچ نمی‌چرخد، احتمالاً به علت فشار روی میل فرمان است. در این حالت جهت آزاد کردن فرمان، آن را کمی به راست یا چپ گردانده سپس کلید را بچرخانید. جهت قرار دادن سوئیچ استارت روی وضعیت **LOCK**، کلید را در موقعیت **ACC** به داخل فشار داده سپس به سمت وضعیت **LOCK** بچرخانید.

هشدار

هرگز سوئیچ استارت را در حال حرکت در موقعیت **LOCK** یا **ACC** قرار ندهید.

روشن کردن خودرو

هنگام روشن کردن موتور، پدال کلاچ را تا آخر فشار دهید. با چرخاندن سوئیچ به سمت وضعیت **START**، استارت بزنیید و تا زمان روشن شدن موتور (حداکثر ۱۰ ثانیه) در همان وضعیت نگه دارید. در هوای بسیار سرد زیر ۱۸ درجه سانتیگراد یا هنگامی که موتور به مدت چند روز روشن نشده است، لازم است موتور به اندازه کافی گرم شود. این کار را بدون فشردن پدال گاز انجام دهید. به منظور روشن کردن خودرو بدون در نظر گرفتن گرم یا سرد بودن موتور، از فشردن پدال گاز خودداری کنید.

احتیاط

بیش از ده ثانیه متوالی نباید استارت بزنیید، حداقل ده ثانیه صبر کرده و دوباره استارت بزنیید. بعد از روشن شدن موتور سوئیچ را رها کنید.

خاموش کردن خودرو

برای خاموش کردن خودرو کلید را در خلاف جهت عقربه‌های ساعت بچرخانید تا موتور خودرو خاموش شود. سپس کلید را به وضعیت **PUSH** برده و فشار دهید و از سوئیچ استارت خارج نمایید.

دکمه استارت

اگر زمانی که دکمه استارت در هر یک از وضعیت‌ها به غیر از OFF باشد، یکی از درب‌های خودرو باز یا بسته شوند سیستم وجود کلید هوشمند در داخل خودرو را بررسی می‌کند. اگر کلید هوشمند در داخل خودرو نباشد، پیام هشدار "کلید داخل خودرو نیست" "Key is not in vehicle" در صفحه نمایش ظاهر شده و هشدار صوتی نیز به صدا در می‌آید. موتور خودرو تنها زمانی روشن می‌شود که کلید هوشمند در داخل خودرو قرار داشته باشد.

توجه ⚠️

- برای هر تغییر وضعیت دکمه استارت، وجود کلید هوشمند در داخل خودرو بررسی می‌شود. بنابراین توصیه می‌شود که برای تغییر وضعیت دکمه استارت حتماً کلید را در محدوده تشخیص آنتن‌های سیستم PEPS قرار دهید.
- اگر زمانی که کلید هوشمند در داخل خودرو (محدوده تشخیص آنتن‌های سیستم PEPS) قرار دارد بدون فشردن پدال ترمز دکمه استارت را بفشارید، وضعیت آن با این ترتیب تغییر می‌کند:

OFF ⇌ ACC ⇌ ON ⇌ OFF

* مطابق با مدل خودرو

وضعیت ON

زمانی که دکمه استارت در وضعیت ACC قرار دارد، بدون فشردن پدال ترمز دکمه استارت را فشار دهید. اگر کلید هوشمند داخل خودرو (در محدوده تشخیص آنتن‌های سیستم PEPS) قرار داشته باشد، دکمه استارت در وضعیت ON قرار می‌گیرد. اگر کلید هوشمند در داخل خودرو نباشد، دکمه استارت در وضعیت ACC باقی خواهد ماند. در این وضعیت می‌توان عملکرد چراغ‌های نشانگر و هشدار دهنده را قبل از روشن شدن موتور بررسی نمود. از قرار دادن دکمه استارت در وضعیت ON به مدت طولانی پرهیز نمایید زیرا امکان تخلیه شارژ باتری به دلیل خاموش بودن موتور خودرو وجود دارد.

زمانی که دکمه استارت در وضعیت ON قرار دارد بدون فشردن پدال ترمز دکمه استارت را فشار دهید. در این شرایط اگر دسته دنده در موقعیت پارک (P) قرار داشته باشد، دکمه استارت در وضعیت OFF قرار می‌گیرد. در غیر اینصورت در وضعیت ACC قرار خواهد گرفت.

وضعیت RUN/ START

جهت استارت زدن، پدال ترمز را فشرده و دسته دنده را در موقعیت P (پارک) یا N (خلاص) قرار دهید و دکمه استارت را بفشارید.



دکمه استارت (روشن و خاموش کردن موتور)*

وضعیت‌های دکمه استارت

وضعیت ACC

زمانی که دکمه استارت در وضعیت OFF قرار دارد، بدون فشردن پدال ترمز دکمه استارت را فشار دهید. اگر کلید هوشمند داخل خودرو (در محدوده تشخیص آنتن‌های سیستم PEPS) قرار داشته باشد، قفل فرمان برقی* باز شده و دکمه استارت در وضعیت ACC قرار می‌گیرد و تجهیزات الکتریکی آماده به کار می‌شوند. اگر کلید هوشمند در داخل خودرو نباشد، دکمه استارت در وضعیت OFF باقی خواهد ماند. اگر دکمه استارت بیشتر از ۳۰ دقیقه در وضعیت ACC باشد، به طور اتوماتیک خاموش می‌شود (وضعیت OFF) تا از تخلیه شارژ باتری پیشگیری شود.

توجه 

زمانی که باتری کلید هوشمند تخلیه شده است، این نکات را مد نظر قرار دهید:

- برای باز کردن قفل درب ها از تیغه کلید هوشمند که در داخل آن قرار دارد استفاده کنید. در این شرایط سیستم ضد سرقت* فعال می شود که برای غیر فعال نمودن آن باید کلید هوشمند را بر روی دکمه استارت بفشارید تا هشدارهای سیستم مذکور قطع شوند.

- برای روشن نمودن موتور خودرو، پدال ترمز را فشرده و سپس کلید هوشمند را روی دکمه استارت قرار داده و در همین حالت با کلید هوشمند دکمه استارت را بفشارید.

- اگر کلید هوشمند در داخل خودرو باشد ولی از راننده خودرو فاصله زیادی داشته باشد، امکان روشن نشدن موتور خودرو وجود دارد.

احتیاط 

هرگز دکمه استارت را بیش از ۱۰ ثانیه نفشارید مگر آن که فیوز لامپ ترمز سوخته باشد.

وضعیت OFF

برای خاموش نمودن موتور خودرو یا قطع کردن برق آن، دسته دنده را در موقعیت پارک P قرار داده و دکمه استارت را بفشارید. اگر دسته دنده در موقعیت پارک نباشد و دکمه استارت را بفشارید، دکمه استارت به جای وضعیت OFF در وضعیت ACC قرار می گیرد.

همچنین هنگام قرار گرفتن دکمه استارت در وضعیت OFF، اگر دسته دنده در موقعیت پارک (P) قرار داشته و خودرو ساکن باشد، با انجام یکی از اقدامات زیر فرمان برقی قفل خواهد شد:

- قفل کردن درب ها با کلید هوشمند یا دکمه روی دستگیره خارجی درب

- باز کردن یا بستن درب راننده

اگر با انجام اقدامات مذکور فرمان برقی قفل نشود، پیام هشدار "Check steering wheel lock" به معنای "قفل غربیلک فرمان را بررسی کنید" در صفحه نمایش جلو آمپر ظاهر می شود.

به علاوه اگر پس از باز کردن درب راننده دکمه استارت در وضعیت OFF قرار داده شود، غربیلک فرمان قفل نمی شود. در این شرایط درب را ببندید تا غربیلک فرمان قفل شود.

هشدار 

- در زمان حرکت خودرو هرگز موتور را خاموش ننمایید. در غیر اینصورت ممکن است به گیربکس آسیب برسانید.

- به جز در شرایط اضطراری تنها زمانی موتور خودرو را خاموش نموده یا برق خودرو را قطع کنید که خودرو ساکن باشد.

دکمه استارت

پارک (P) قرار دهید. در صورتی که شرایط جاده و ترافیک آن مساعد است، دسته دنده را در موقعیت خلاص (N) قرار داده و دکمه استارت را بفشارید تا موتور خودرو دوباره روشن شود.

- اگر فیوز چراغ ترمز بسوزد نمی توان موتور خودرو را به طور عادی روشن نمود بنابراین باید فیوز را با فیوزی سالم با ظرفیت یکسان تعویض نمایید. در صورت عدم امکان تعویض فیوز می توان در شرایطی که دکمه استارت در وضعیت ACC قرار دارد، آن را فشرده و به مدت ۱۰ ثانیه نگه دارید تا موتور روشن شود.

خاموش کردن اضطراری خودروی در حال حرکت
دکمه استارت را فشرده و بیشتر از ۳ ثانیه نگه دارید یا آن را در مدت زمان ۳ ثانیه سه بار فشار دهید. در این شرایط اگر دسته دنده در موقعیت پارک (P) قرار داشته باشد، دکمه استارت در وضعیت OFF قرار می گیرد. در غیر اینصورت در وضعیت ACC قرار خواهد گرفت.

فرایند ذکر شده یک روش اضطراری برای خاموش کردن موتور می باشد و نباید به دفعات مورد استفاده قرار گیرد. همچنین توجه نمایید که پس از خاموش شدن موتور با این روش امکان روشن کردن آن تا چند ثانیه وجود ندارد.

دکمه استارت در وضعیت ACC

پدال ترمز را فشرده و دکمه استارت را فشار دهید. اگر کلید هوشمند در داخل خودرو نباشد، دکمه استارت در وضعیت ACC باقی می ماند. در غیر اینصورت دکمه استارت در وضعیت ON قرار می گیرد. در این حالت اگر دسته دنده در موقعیت پارک (P) یا خلاص (N) قرار داشته و خودرو ساکن باشد، با فشردن دکمه استارت موتور خودرو روشن می شود. در غیر اینصورت دکمه استارت در وضعیت ON باقی می ماند.

دکمه استارت در وضعیت ON

پدال ترمز را فشرده و دکمه استارت را فشار دهید. اگر کلید هوشمند در داخل خودرو نباشد، دکمه استارت در وضعیت ON باقی می ماند. در غیر اینصورت اگر دسته دنده در موقعیت پارک (P) یا خلاص (N) قرار داشته و خودرو ساکن باشد، با فشردن دکمه استارت موتور خودرو روشن می شود. در غیر اینصورت دکمه استارت در وضعیت ON باقی می ماند.

هشدار ⚠

روشن کردن اضطراری خودرو

- اگر هنگامی که خودرو در حرکت است موتور متوقف شد، سعی نکنید دسته دنده را در موقعیت

روشن کردن خودرو با دکمه استارت

پدال ترمز را فشرده و دکمه استارت را فشار دهید. اگر کلید هوشمند در داخل خودرو (محدوده تشخیص آنتن های سیستم PEPS) و دسته دنده در موقعیت پارک (P) یا خلاص (N) قرار داشته و خودرو ساکن باشد، با فشردن دکمه استارت موتور خودرو روشن می شود. اگر کلید هوشمند شناسایی نشود، وضعیت دکمه استارت تغییر نمی کند. توصیه می شود برای روشن کردن خودرو دسته دنده را در موقعیت پارک قرار دهید و از روشن کردن خودرو در حالت دنده خلاص خودداری نمایید.

جزئیات نحوه روشن کردن خودرو در هر یک از وضعیت های دکمه استارت در ادامه متن ارائه شده است:

دکمه استارت در وضعیت OFF

پدال ترمز را فشرده و دکمه استارت را فشار دهید. اگر کلید هوشمند در داخل خودرو (محدوده تشخیص آنتن های سیستم PEPS) نباشد، دکمه استارت در وضعیت OFF باقی می ماند. در غیر اینصورت اگر قفل فرمان به درستی باز شود، دکمه استارت در وضعیت ON قرار می گیرد. در این حالت اگر دسته دنده در موقعیت پارک (P) یا خلاص (N) قرار داشته و خودرو ساکن باشد، با فشردن دکمه استارت موتور خودرو روشن می شود. در غیر اینصورت دکمه استارت در وضعیت ON باقی می ماند.

توجه ⚠️

- جهت ایمنی بیشتر بهتر است زمانی که دنده در موقعیت P قرار دارد، موتور خودرو استارت زده شود.
- موتور خودرو تنها زمانی روشن می شود که کلید هوشمند در داخل خودرو قرار داشته باشد.
- در هوای بیش از اندازه سرد (دماهای زیر ۱۸- درجه سانتی گراد) یا در شرایطی که خودرو به مدت طولانی روشن نشده است، بدون فشار دادن پدال گاز موتور خودرو را گرم کنید.
- روشن کردن خودرو هنگام گرم یا سرد بودن موتور باید بدون فشار دادن پدال گاز انجام شود.

هشدار ⚠️

هرگز اجازه ندهید که کودکان یا افرادی که با خودرو آشنا نیستند، به دکمه استارت یا سایر تجهیزات خودرو دست بزنند.

دکمه استارت در وضعیت ACC یا ON

- در این حالت چراغ نشانگر نارنجی است.
- اگر پدال ترمز فشرده شود، دسته دنده در موقعیت پارک (P) و کلید هوشمند در داخل خودرو (محدوده شناسایی آنتن های سیستم PEPS) قرار داشته باشد، چراغ نشانگر سبز روشن می شود که به معنای آمادگی سیستم برای استارت زدن می باشد.
- اگر دکمه استارت را بفشارید و کلید هوشمند داخل خودرو قرار نداشته باشد، چراغ نشانگر نارنجی روشن می شود.
- اگر پدال ترمز را رها کنید، چراغ نشانگر نارنجی می شود.

دکمه استارت در وضعیت START یا RUN

- حین روشن شدن موتور چراغ نشانگر دکمه استارت با رنگ سبز روشن می شود. با روشن شدن موتور چراغ مذکور خاموش می شود.

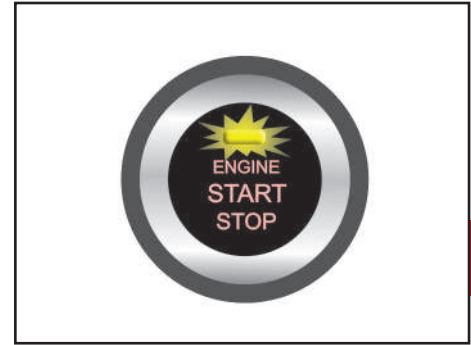

چراغ نشانگر دکمه استارت

دکمه استارت در وضعیت OFF

- در این حالت چراغ نشانگر خاموش است.
- اگر پدال ترمز فشرده شود، دسته دنده در موقعیت پارک (P) و کلید هوشمند در داخل خودرو (محدوده شناسایی آنتن های سیستم PEPS) قرار داشته باشد، چراغ نشانگر سبز روشن می شود که به معنای آمادگی سیستم برای استارت زدن می باشد.
- اگر دکمه استارت را بفشارید و کلید هوشمند داخل خودرو قرار نداشته باشد، چراغ نشانگر نارنجی ۱۰ بار چشمک می زند.
- اگر پدال ترمز را رها کنید، چراغ نشانگر نارنجی می شود.

جعبه دنده دستی

تعویض دنده معکوس

وقتی مجبور هستید در ترافیک سنگین سرعت خودرو را کاهش دهید و یا در سربالایی ها رانندگی کنید، قبل از آنکه به موتور فشار آید، از دنده معکوس مناسب استفاده نمایید. دنده معکوس احتمال ریپ زدن موتور را کاهش داده و برای افزایش سرعت، شتاب بهتری به خودرو می دهد.

⚠️ احتیاط

- از دسته دنده به عنوان تکیه گاه دست استفاده نکنید. فشاری که دست شما بر روی دسته دنده وارد می کند موجب فرسایش زود هنگام مکانیزم تعویض دنده می شود.

- از رانندگی طولانی با دنده سنگین خودداری کنید. حرکت با دنده سنگین سبب مصرف سوخت و تولید صدای بیشتر می شود. هرچه سریعتر دنده را سبک کنید. این کار باعث می شود تا به موتور فشار نیاید.

⚠️ توجه

استفاده از موکت و کفی های غیر استاندارد در خودرو باعث کاهش کورس پدال کلاچ و در نتیجه بد جا رفتن دنده می شود.

از دنده عقب (R) ابتدا پدال کلاچ را فشار داده و دسته دنده را در حالت خلاص قرار دهید. سه ثانیه مکث نموده و دسته دنده را در موقعیت دنده عقب (R) قرار دهید.

نحوه تعویض دنده ها

نحوه تعویض دنده ها و موقعیت قرار گرفتن دسته دنده در هر یک از دنده های خودرو، مطابق شکل می باشد.

سرعت هر یک از دنده ها، به شرح زیر می باشد.
دنده ۱ به ۲: ۲۵-۳۰ کیلومتر در ساعت
دنده ۲ به ۳: ۳۰-۴۰ کیلومتر در ساعت
دنده ۳ به ۴: ۴۰-۷۰ کیلومتر در ساعت
دنده ۴ به ۵: ۹۰-۱۰۰ کیلومتر در ساعت
توصیه می گردد به منظور عمر بیشتر قطعات موتور و گیربکس، این سرعت ها را رعایت نمایید.

⚠️ توجه

- برای جلوگیری از ساییدگی و فرسایش زود هنگام سیستم کلاچ، هرگز از پدال کلاچ بعنوان تکیه گاه پا استفاده نکنید.

- از نیم کلاچ جهت نگهداشتن خودرو در سطوح شیبدار (مثلا پشت چراغ راهنما و غیره) استفاده نکنید. این عمل باعث فرسایش کلاچ می گردد. برای این کار همیشه از ترمز دستی استفاده کنید.

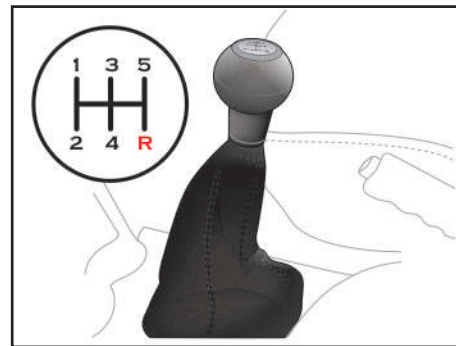

عملکرد جعبه دنده دستی

تعویض دنده ها با پنج دنده مطابق شکل فوق صورت می گیرد.
پدال کلاچ را تا انتها فشار دهید و پس از تعویض دنده آن را به آرامی رها نمایید.
نوعی سیستم ایمنی در خودرو تعبیه شده است تا از تغییر غیر عمدی دنده ۵ به دنده عقب (R) جلوگیری کند. لذا دسته دنده به موقعیت خلاص بر می گردد و سپس در موقعیت دنده عقب قرار می گیرد.

⚠️ توجه

قبل از قرار دادن خودرو در وضعیت دنده عقب (R)، از توقف کامل خودرو اطمینان حاصل نمایید. عدم رعایت این موضوع سبب آسیب دیدگی جعبه دنده خواهد شد. در زمان استفاده

جعبه دنده اتوماتیک



۴

افزایش دور موتور اتفاق می افتد. ولی در جعبه دنده های CVT، تغییر دور موتور در هنگام شتابگیری و تعویض دنده کاملاً یکنواخت بوده و هیچ افت دور و شوک ناگهانی در آن اتفاق نمی افتد. اما در گیربکس CVT لازم است که در زمان شتابگیری جهت ارائه بیشترین توان، پدال گاز به مقدار بیشتری فشرده شود. در ادامه نمودارهای تغییر دور موتور و سرعت خودرو نمایش داده شده است:

نحوه کارکرد جعبه دنده CVT
مقایسه تغییر دور موتور در جعبه دنده های CVT با جعبه دنده های دستی و یا اتوماتیک چند سرعته
در جعبه دنده دستی یا اتوماتیک چند سرعته هنگامی که راننده از دنده یک شروع به شتابگیری می کند، دور موتور زیاد شده و در زمان تعویض دنده دور موتور به صورت ناگهانی افت کرده و مجدداً در دنده بعدی شتابگیری و

جعبه دنده اتوماتیک (CVT)*

مقدمه

برخی مدل های این خودرو دارای جعبه دنده CVT می باشند. جعبه دنده CVT یکی از انواع جعبه دنده های اتوماتیک بوده که از بی نهایت نسبت دنده در یک بازه معین استفاده می کند. این امر تاثیر بسزایی در مدیریت توان و مصرف سوخت خودروهای با این نوع جعبه دنده دارد. در این نوع خودروها در مقایسه با خودروهای مجهز به جعبه دنده دستی یا جعبه دنده اتوماتیک چند سرعته رایج، تفاوت در حس رانندگی می باشد.

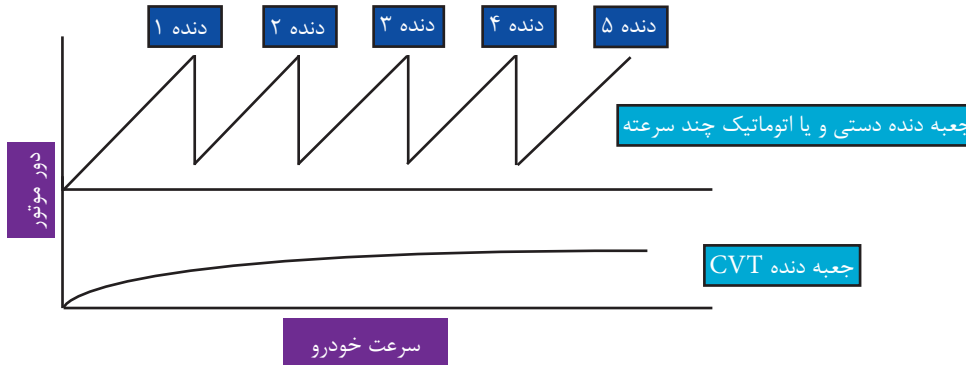

* مطابق با مدل خودرو

جعبه دنده اتوماتیک

هنگامی که دسته دنده توسط راننده در موقعیت N قرار می گیرد، کلاچ های جعبه دنده CVT آزاد شده و موتور با دور آرام ۸۵۰ دور در دقیقه (rpm) کار می کند (مشابه سایر خودروها با جعبه دنده اتوماتیک).

D موقعیت حرکت (Drive)

پس از قرار گیری دسته دنده در موقعیت D، خودرو امکان حرکت رو به جلو را دارد. در این حالت متناسب با میزان باز بودن دریچه گاز نسبت دنده مناسب توسط TCU برای جعبه دنده به صورت اتوماتیک انتخاب شده و با مصرف سوخت حداقل (ECONOMIC) خودرو حرکت خواهد کرد. به عبارت دیگر در این حالت بر مبنای برنامه موجود در کنترلر جعبه دنده CVT، تعویض دنده ها در شرایط مختلف رانندگی به نحوی مدیریت می شود که بیشترین راحتی و کمترین مصرف سوخت را به همراه داشته باشد.

حالت خزش (Creep)

در این حالت خودرو بدون فشار دادن پدال گاز به صورت اتوماتیک به جلو (حالت D) و یا عقب (حالت R) با سرعتی بین ۶ تا ۷ کیلومتر بر ساعت حرکت می کند (مشابه سایر خودروهای دارای جعبه دنده اتوماتیک).

حتما در موقعیت پارک قرار گیرد.

⚠ هشدار

– قبل از تعویض دنده در موقعیت D.R و N به P اطمینان حاصل نمایید که خودرو کاملا متوقف شده است.

R موقعیت عقب (Reverse)

این موقعیت معادل دنده عقب در خودروهای دارای جعبه دنده دستی می باشد. جهت تعویض دنده از سایر موقعیت ها به R و بالعکس ابتدا بایست توقف کامل نمایید. در غیر این صورت به گیربکس آسیب خواهد رسید. قرار دادن اهرم تعویض دنده در حین حرکت از موقعیت D به R منجر به آسیب جعبه دنده می گردد. بعد از قرار دادن دسته دنده در موقعیت R، کلاچ دنده عقب موجود در جعبه دنده درگیر شده و خودرو امکان حرکت به عقب را خواهد داشت. در این حالت چراغ دنده عقب نیز توسط کنترلر جعبه دنده به صورت خودکار روشن می شود.

N موقعیت خلاص (Neutral)

این موقعیت معادل دنده خلاص در خودروهای دارای جعبه دنده دستی می باشد و جعبه دنده آزاد است و تحت هیچ گشتاوری از سمت موتور قرار ندارد.



رانندگی با خودرو دارای جعبه دنده CVT به طور کلی جعبه دنده CVT دارای موقعیت های Park، Reverse، Neutral، Drive (PRND) و همچنین Sport و Manual (+/-) می باشد که راننده می تواند دسته دنده را در هر یک از موقعیت های ذکر شده قرار دهد.

P موقعیت پارک (Park)

راننده پس از توقف خودرو و به منظور حصول اطمینان از حرکت ناخواسته خودرو در حالت خاموش یا روشن، می بایست دسته دنده را در موقعیت P قرار دهد. در این حالت جعبه دنده قفل بوده و چرخ ها هیچ حرکت غلتشی نخواهند داشت و هیچ حرکتی از جعبه دنده به چرخ منتقل نمی شود. در زمان ترک خودرو می بایست دسته دنده

حالت اسپرت Sport

این موقعیت همان حالت SPORT MODE بوده و با قرار دادن دسته دنده در این موقعیت، جعبه دنده به صورت خودکار در هر نسبت دنده تا حداکثر دور رفته و پس از آن اقدام به تعویض نسبت دنده می نماید.

در این حالت راننده با قرار دادن دسته دنده در موقعیت S، امکان رانندگی با شتابگیری بیشتر را فراهم می کند. در این وضعیت تعویض دنده در دوره‌های بالاتر صورت گرفته که امکان شتابگیری بهتر به راننده را می دهد. همچنین میزان مصرف سوخت نسبت به حالت D بیشتر خواهد بود.

حالت دستی یا تیپ ترونیک (Manual)

این حالت دارای کاربردهای مختلف می باشد:
- آپشن رانندگی دنده ای را جهت مواقع مورد نیاز مانند سبقت در سطوح شیب دار فراهم می کند.

- در رانندگی های طولانی در سراسیمی، دنده سنگین را مهیا می کند و باعث استفاده کمتر از ترمز می گردد.

- در جاده های کوهستانی جهت بالا رفتن عمر گیربکس و عملکرد بهتر از این حالت استفاده می شود.

در زمان قرار دادن دسته دنده در موقعیت S، در صورت حرکت دسته دنده به سمت بالا (+) یا

می کند راننده فقط می تواند جعبه دنده در در دنده یک و یا دو قرار دهد.

حالت تخته گاز (Kick Down)

حالت تخته گاز زمانی اتفاق می افتد که راننده به دلیل نیاز به شتابگیری بیشتر اقدام به فشردن پدال گاز تا انتها می کند. اگر این امر در حالت تعویض دنده به صورت دستی اتفاق بیافتد کنترلر جعبه دنده بسته به سرعت خودرو و دور موتور، دنده را تا سرحد ممکن سنگین می کند. به عنوان مثال اگر خودرو در دنده ۵ با دور موتور ۲۱۰۰ دور در دقیقه و سرعت ۶۰ کیلومتر بر ساعت در حالت حرکت باشد، با فشردن پدال گاز تا انتها جعبه دنده در دنده ۲ قرار می گیرد. هدف از وجود این قابلیت، ارائه بیشترین توان به راننده در حالت تخته گاز می باشد.

پایین (-)، وضعیت تعویض دنده به صورت دستی (Manual Mode) فعال شده و راننده می تواند نسبت به تعویض دنده به صورت دلخواه در ۶ دنده همانند جعبه دنده های دستی اقدام نماید. حرکت دسته دنده به سمت بالا (+) منجر به سبک شدن دنده و به سمت پایین (-) منجر به سنگین شدن آن می گردد. همچنین دنده انتخابی در جلو آمپر نمایش داده می شود. این قابلیت برای راننده هایی که مایل به داشتن حس رانندگی با جعبه دنده دستی را دارند مناسب می باشد. در حالت تعویض دنده به صورت دستی، کنترلر جعبه دنده CVT به منظور جلوگیری از تعویض دنده در زمان نامناسب، اقدام محافظتی انجام می دهد. به عنوان مثال در صورتی که راننده در یک دنده خاص از سبک کردن دنده ممانعت کند و دور موتور تا مقدار ۵۵۰۰ دور در دقیقه (rpm) بالا رود، فرمان سبک کردن دنده صادر می شود. همچنین اگر راننده در دوره های پایین اقدام به سنگین کردن دنده نکند، کنترلر جعبه دنده به صورت خودکار دنده را سنگین می کند. البته سنگین کردن دنده تا دنده ۲ انجام شده و تنها در زمانی دنده یک فعال می شود که خودرو متوقف شود. این موضوع راحتی بیشتری را برای راننده به عنوان مثال در شرایط ترافیک فراهم می کند. در ضمن هنگامی که خودرو درجا کار

جعبه دنده اتوماتیک

و نیازی به فشردن پدال ترمز وجود ندارد. برای تغییر حالت از R به P فقط کلید روی دسته دنده بایستی فشرده شود. برای تغییر از حالت D به S و برعکس نیز این عمل آزادانه انجام می شود.

هشدار ⚠

با توجه به توضیحات ارائه شده، درحین رانندگی ممکن است بدن راننده یا سرنشین به دسته دنده برخورد کرده و موقعیت دسته دنده به طور غیرمنتظره تغییر نماید.

هشدار ⚠

هنگامیکه دور موتور از دور آرام بالاتر می باشد از تغییر وضعیت از حالت N به D یا R جدا خودداری نمایید.

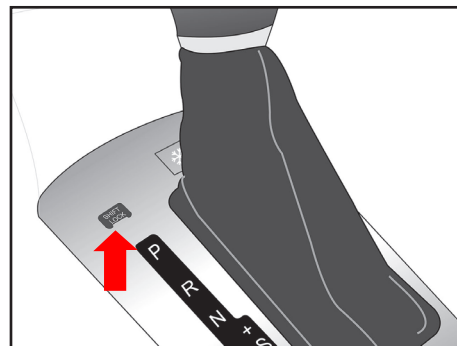

قفل های دسته دنده

برای تغییر حالت از P به R: در این حالت بایستی حتما پدال ترمز فشرده شده و کلید روی دسته دنده نیز فشرده گردد. برای تغییر حالت از R به N: دسته دنده آزادانه حرکت می کند. برای تغییر حالت از N به D: دسته دنده آزادانه حرکت می کند. برای تغییر حالت از D به N: دسته دنده آزادانه حرکت می کند. برای تغییر حالت از N به R: در زمانی که خودرو حرکت نمی کند بایستی حتما پدال ترمز و کلید روی دسته دنده به صورت همزمان فشرده شود. اما در حین حرکت خودرو فقط کلید روی دسته دنده بایستی فشرده گردد

دکمه SHIFT LOCK

مکانیزم آزاد سازی دسته دنده (برای مثال برای تغییر موقعیت از P به R) در حالت عادی به صورت الکترونیکی می باشد و برای این کار در زمانی که خودرو روشن است با فشردن پدال ترمز قفل اهرم دسته دنده آزاد شده و می توان موقعیت آن را تغییر داد. این فرایند به وسیله فعال کردن یک شیر برقی (Solenoid valve) انجام می گیرد. چنانچه به هر دلیلی یکی از قطعات این مدار آسیب ببیند و با فشردن پدال ترمز قفل دسته دنده آزاد نگردد، می توان با برداشتن دریچه کوچک دکمه SHIFT LOCK و با استفاده از یک میله (مانند خودکار) و فشردن دکمه زیر این درپوش موقعیت دسته دنده را تغییر داد.

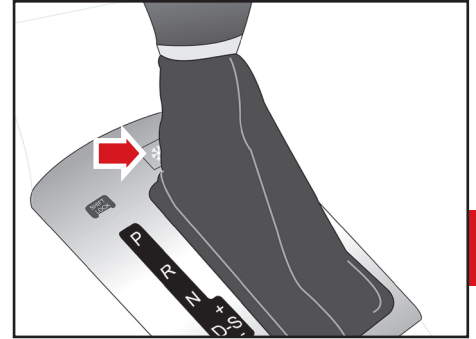

⚠ هشدار

– همیشه قبل از قرار دادن دسته دنده در موقعیت D یا R، محیط اطراف خود را از نظر حضور افراد و به خصوص کودکان کنترل نمایید.

– همیشه قبل از ترک صندلی راننده به منظور جلوگیری از حرکت ناگهانی و غیر منتظره خودرو، از قرار داشتن دسته دنده در موقعیت P اطمینان حاصل کنید، سپس ترمز دستی را کاملاً درگیر کرده و موتور را خاموش کنید.

– از موقعیت P به عنوان ترمز دستی استفاده نکنید. همیشه از جا گرفتن دسته دنده در موقعیت P اطمینان حاصل کرده و ترمز دستی را کاملاً درگیر کنید.

– در موقعیت خلاص (N)، خودرو حتی در صورت وجود کمی شیب در جاده آزادانه حرکت می کند. برای جلوگیری از این امر از ترمز دستی و یا موانع حرکت استفاده کنید.

– هیچ گاه در هنگام حرکت خودرو دسته دنده را در حالت P قرار ندهید.

– هیچگاه در سرریزی دسته دنده را در حالت خلاص قرار ندهید. این امر می تواند منجر به از دست رفتن کنترل خودرو شود.

– در هنگام درگیر بودن ترمز (فشردن پدال ترمز) و قرار داشتن دسته دنده در موقعیت D یا R، از گاز دادن به موتور خودداری کنید. این امر منجر به آسیب دیدن جعبه دنده می گردد. بر روی سطح شیب دار از گاز برای نگاه داشتن خودرو استفاده نکنید در این مواقع از ترمزهای خودرو استفاده نمایید.

⚠ توجه

روغن مصرفی در جعبه دنده های اتوماتیک تاثیر مستقیم در نحوه عملکرد صحیح مجموعه سیستم انتقال قدرت خودروی شما دارد. اکیداً توصیه می گردد به منظور حفظ شرایط استاندارد عملکرد مجموعه مذکور و جلوگیری از بروز نقص، جهت بازدید، بررسی و تعویض روغن جعبه دنده اتوماتیک مطابق با جداول سرویس های ادواری مندرج در همین دفترچه به شبکه نمایندگی های خدمات پس از فروش سایپا مراجعه نمایید.

حالت رانندگی در جاده برفی یا یخبندان (Winter mode)*

راننده با فشردن دکمه Winter Mode بر روی دسته دنده، این ویژگی را فعال کرده و سبب می شود قابلیت شروع به حرکت آرام و مطمئن بر روی جاده های برفی و یا لغزنده فراهم آید. در واقع با فعال شدن این حالت، جعبه دنده به صورت خودکار نسبت دنده مناسب را انتخاب می کند و گشتاور خروجی موتور، با فرمان صادر شده از کنترلر جعبه دنده کمتر شده و احتمال لغزش چرخ ها را پایین می آورد. شایان ذکر است در صورتی که پدال گاز تا انتها فشرده شود (Kick Down) و یا سرعت خودرو بیشتر از ۵۰ کیلومتر بر ساعت شود، Winter mode غیر فعال می شود.

* مطابق با مدل خودرو

جعبه دنده اتوماتیک

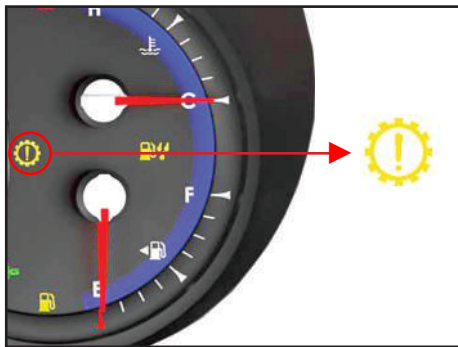

چراغ هشدار جعبه دنده در جلو آمپر*

- در صورتی که چراغ هشدار جعبه دنده در هنگام رانندگی طولانی در سربالایی روشن شد، در اولین فرصت خودرو را متوقف کرده و بدون اینکه خودرو رو خاموش نمایید، اجازه دهید روغن جعبه دنده خنک شود.

به غیر از مورد ذکر شده در بالا در صورت روشن شدن چراغ هشدار جعبه دنده در جلو آمپر، در اولین فرصت خودرو را پارک، خاموش و مجدداً روشن نمایید. در صورتی که چراغ هشدار خاموش نشد می بایست در اولین فرصت به تعمیرگاه های مجاز مراجعه و عیب موجود در سیستم را شناسایی نمایید.

منظور جلوگیری از عقب رفتن خودرو، کنترلر جعبه دنده اقدام به شبیه سازی فرایند نیم کلاچ کرده و مانع از عقب رفتن خودرو می گردد. به منظور فعال سازی این فرایند که Hill Hold نامیده می شود، حداقل به میزان ۳ ثانیه پدال ترمز را نگه داشته و سپس شروع به حرکت نمایید.

- در هنگام حرکت در سربالایی با توجه به نیاز به توان بیشتر، نسبت به فشردن پدال گاز به مقدار کافی اقدام نموده و از حرکت به صورت سرگاز خودداری نمایید. زیرا در غیر اینصورت مکانیزم جعبه دنده دچار لغزش شده و به مرور زمان آسیب می بیند.

- در صورتی که چراغ هشدار جعبه دنده در هنگام رانندگی طولانی در سربالایی روشن شد، در اولین فرصت خودرو را متوقف کرده و بدون اینکه خودرو رو خاموش نمایید، اجازه دهید روغن جعبه دنده خنک شود.

- در هنگام سبقت گیری و یا افزایش سرعت در سربالایی ها، پیشنهاد می شود در هنگام شتابگیری پدال گاز را تا انتها فشار دهید (Kick Down).

- هیچ گاه در سراریزی دسته دنده را در حالت خلاص قرار ندهید. این امر می تواند منجر از دست رفتن کنترل خودرو شود. به منظور جلوگیری از افزایش سرعت در سراسیمی و استفاده زیاد از ترمز، دسته دنده را حالت تعویض دنده به صورت دستی قرار داده و از دنده مناسب استفاده کنید.

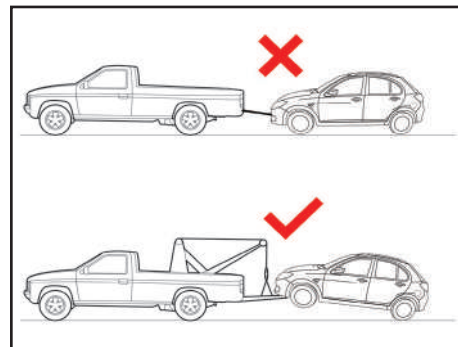

با توجه به اتصال مستقیم پمپ روغن جعبه دنده به موتور، در صورتی که خودرو دچار نقص فنی شده است، روشن نمی شود و نیاز به بکسل کردن دارد، می بایست چرخ های محرک با زمین در تماس نباشد. در غیر این صورت با حرکت چرخ های محرک، قطعات جعبه دنده بدون روغن کاری دوران کرده و آسیب جدی به آن ها وارد خواهد شد.

نکات رانندگی مناسب

- در صورت توقف در سربالایی در هنگام ترافیک، دسته دنده را در حالت N قرار داده و برای کنترل خودرو از پدال ترمز یا اهرم ترمز دستی استفاده نمایید.

- در خودرو های مجهز به گیربکس اتوماتیک هنگام شروع به حرکت از حالت سکون در سربالایی، به

* مطابق با مدل خودرو

توجه

هرگز بیش از ۱۰ ثانیه سویچ را در وضعیت START نگه ندارید.

اگر پس از استارت زدن موتور روشن نشود و یا خاموش گردد، استارت زدن مجدد را ۵ تا ۱۰ ثانیه بعد تکرار کنید.

استفاده نادرست از استارت خودرو ممکن است باعث صدمه دیدن آن بشود.

صدای بیش از اندازه موتور (از ناحیه سوپاپ ها) ممکن است به دلیل عدم کارکرد موتور پس از مدت طولانی باشد.

این صدا باید پس از اینکه دمای موتور به حد استاندارد رسید قطع شود، در غیر این صورت جهت رفع صدای موتور، به نمایندگیهای مجاز شرکت سایپا پدک مراجعه کنید.



روشن کردن موتور در حالت گرم

وقتی موتور گرم است و به طور طبیعی (پس از چند مرتبه استارت زدن بدون فشار دادن پدال گاز) روشن نمی شود، اقدامات زیر را انجام دهید. قبل از استارت زدن مجدد به مدت یک دقیقه صبر کنید و مطمئن باشید ترمز دستی بالا باشد.

- دسته دنده را در وضعیت خلاص قرار دهید. هنگام استارت زدن پدال کلاچ را فشار دهید.
- در حالیکه پدال گاز را تا نیمه فشرده اید استارت بزنید. (بیش از ۱۰ ثانیه سویچ را در وضعیت START نگه ندارید).

- پس از روشن شدن موتور به مدت ۱۰ ثانیه صبر کنید تا موتور در دور آرام کار کند سپس حرکت نمایید.

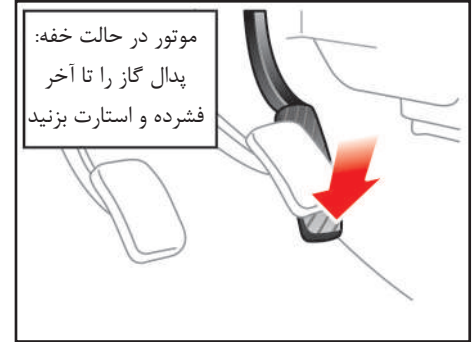

روشن کردن موتور در حالت خفه

این شرایط ممکن است به علت خفگی موتور (وجود سوخت بیش از حد در داخل سیلندر) روی بدهد. در چنین حالتی اقدامات زیر را انجام دهید.

- مطمئن شوید ترمز دستی بالا باشد.

- دسته دنده را در وضعیت خلاص قرار دهید. پدال کلاچ را در هنگام راه اندازی موتور پایین نگه دارید.

- پدال گاز را تا آخر فشار داده، در همان حالت نگه دارید.

- در حالیکه پدال گاز را تا انتها فشرده اید، استارت زده و سویچ را در همان وضعیت (حداکثر ۱۰ ثانیه) نگه دارید تا سوخت اضافی از داخل موتور تخلیه شود.

هشدار

گهگاه برخی رانندگان نا آشنا با احساس ضربان ترمز زیر پای خود تصور کرده که خودرو دچار مشکل شده است و پدال ترمز را رها می کنند، در حالی که این امر یک مسئله عادی در ترمزهای ABS می باشد.

۴

نکاتی قابل توجه در خودرو مجهز به سیستم ترمز ABS

۱- هنگام فعال شدن ABS بدلیل عمل کردن شیرها و موتور پمپ هیدرولیک ممکن است صدایی شنیده شود که مقدار صدا بستگی به مقدار فشار ترمزی که در هر چرخ ایجاد می شود، دارد. این صدا عادی بوده و ناشی از وجود مشکل در سیستم ترمز ABS نمی باشد.

۲- بعد از استارت زدن و حرکت نمودن، هنگامی که سرعت خودرو به ۱۰ کیلومتر در ساعت می رسد، عیب یابی داخلی سیستم ضد قفل فعال شده و برای زمان کوتاهی موتور پمپ هیدرولیک را به منظور چک نمودن عملکرد آن روشن می نماید. این عمل سبب ایجاد صدایی می شود که بوسیله سیستم ترمز ABS تولید شده و کاملاً عادی می باشد.

نکات قابل توجه در ترمزگیری با خودروی مجهز به ABS

۱- ترمزگیری آرام برای کنترل سرعت، در این گونه ترمزگیری قصد دارید که سرعت خودرو را کاهش دهید، مثلاً هنگامی که قصد دارید مسافری را سوار یا پیاده نمایید. در این حالت معمولاً چرخ ها قفل نشده و شما با یک ترمزگیری عادی می توانید به منظور خود برسید.

۲- ترمزگیری شدید اضطراری، در این گونه ترمزگیری قصد دارید که سرعت خودرو را سریعاً کاهش داده و یا در کوتاه ترین مسافت متوقف سازید، مثلاً هنگامی که بطور ناگهانی با یک مانع روبرو می شوید. در این حالت اغلب تمامی یا برخی از چرخ ها قفل شده که شما می بایست بطور دائم پای خود را روی پدال ترمز بفشارید و در نظر داشته باشید که خودرو شما قابل هدایت می باشد. (توجه داشته باشید در صورتی که خودرو در اثر تغییر مسیر سریع به سمت کنار کشیده شود سیستم ترمز ABS تأثیری بر روی کنترل خودرو نخواهد داشت).

سیستم ترمز ضد قفل ABS (Anti Lock Braking System)

سیستم ترمز ABS مانع از قفل شدن چرخ ها هنگام ترمزگیری می گردد. این سیستم از دو قسمت اصلی سنسور سرعت چرخ و مجموعه مدولاتور/پردازشگر تشکیل شده است.

از مزایای اصلی سیستم ABS در خودرو می توان به فرمانپذیری خودرو حین ترمزگیری اشاره نمود. (همراه با قفل شدن چرخ های خودرو حین ترمزگیری، راننده قادر به هدایت و مانور نمی باشد، در حالی که در خودروی مجهز به ترمز ABS چرخ ها قفل نشده و راننده قادر به هدایت و مانور می باشد).

۳- هنگام ترمزگیری معمولی در چرخ‌های عقب گاهی صدایی شنیده می‌شود که این صدا بوسیله سیستم توزیع الکترونیکی نیروی ترمزگیری EBD (Electronic Brake Force Distribution) ایجاد می‌گردد. این صدا عادی است و نیازی به تعویض مدولاتور در ترمز ABS نیست.

۴- هنگامی که موتور روشن می‌شود، چراغ اخطار ABS حدود سه ثانیه روشن شده و در این زمان ECU خود را چک و عیب‌یابی نموده و در صورتیکه هیچ خطایی پیدا نشود، چراغ اخطار خاموش می‌شود. اگر چراغ اخطار ABS در هنگام رانندگی روشن شود یا چراغ اخطار خاموش نشود، بدین معنی است که ABS احتیاج به بازرسی دارد.

۵- سیستم ABS سبب افزایش ایمنی خودرو می‌گردد. با این وجود، سیستمی نیست که بتواند خطای راننده را هنگام رانندگی برطرف نموده و یا در وضعیت ترافیک، تغییری ایجاد نماید. بنابراین، راننده باید با دقت رانندگی نموده و ضمن حفظ فاصله مناسب با خودروی جلویی، با سرعت متناسب با شرایط جاده رانندگی نماید.

۶- در مواقع بروز مشکل در عملکرد سیستم ترمز ABS، به نمایندگی‌های مجاز شرکت سایپا یدک مراجعه شود.

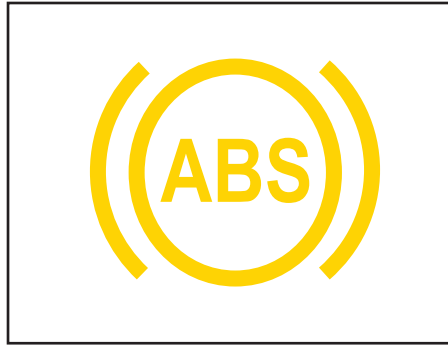

است که سیستم ضد قفل ترمز (ABS) کار نمی‌کند. در چنین مواقعی سیستم ترمز معمولی در خودرو، عمل ترمزگیری را انجام می‌دهد. برای رفع مشکل فوق باید با نمایندگی‌های مجاز شرکت سایپا یدک تماس بگیرید.

چراغ هشدار سیستم ترمز ضد قفل (ABS)
هنگام قرار گرفتن سویچ در وضعیت ON چراغ اخطار ABS حدود ۳ ثانیه روشن می‌شود و در صورت عدم وجود خطا در سیستم، خاموش می‌شود. اگر چراغ هشدار ABS همچنان روشن بماند یا در هنگام رانندگی روشن شود، بدین معنی است که سیستم ترمز ABS احتیاج به بازرسی دارد. در چنین حالتی سیستم ترمز معمولی خودرو به طور عادی کار می‌کند، اما لازم است در اولین زمان ممکن جهت رفع ایراد سیستم ترمز به نمایندگی‌های مجاز شرکت سایپا یدک مراجعه نمایید. رانندگی با خودرو در چنین حالتی می‌تواند منجر به حادثه گردد. اگر این چراغ همواره روشن بماند بدین معنی

سیستم ترمز

سیستم کمکی ترمز (Brake Assist)*
در شرایط ترمزگیری اضطراری، اگر نیاز به فشردن پدال ترمز با نیروی بیشتری باشد، سیستم مذکور عملکرد ترمزگیری را بهبود می بخشد. در نتیجه اگر پدال ترمز بیش از حد یا سریعتر از حالت عادی فشرده شود، ترمزگیری با نیروی بیشتری انجام می شود.

⚠ هشدار

- اگر پدال ترمز بیش از حد یا سریعتر از حالت عادی فشرده شود، پدال نرمتر حس می شود ولی نیروی ترمزگیری بیشتر خواهد بود. این پدیده به دلیل عملکرد عادی سیستم کمکی ترمز بوده و نشانه وجود عیب نیست.

- اگر پدال ترمز بیش از حد یا سریعتر از حالت عادی فشرده شود، ممکن است صدایی کلیک مانند از بوستر ترمز شنیده شود که به دلیل عملکرد عادی سیستم کمکی ترمز بوده و نشانه وجود عیب نیست.

- سیستم کمکی ترمز جانشین سیستم اصلی ترمز خودرو نبوده و فقط نقش مکمل آن را دارا می باشد.

* مطابق با مدل خودرو

- وجود اشکال در سیستم EBD (عیب یابی):
در صورتی که هیچ یک از موارد اول و دوم باعث برطرف شدن عیب نگردید، سیستم EBD خودرو شما کار نمی کند. در این حالت خودرو را متوقف نموده و با نمایندگی های مجاز شرکت سایپا یدک تماس بگیرید).

علائم وجود عیب در سیستم ترمز ABS

در صورت مشاهده هر یک از عیوب ذیل باید به تعمیرگاه های مجاز مراجعه گردد:

قفل شدن چرخ و ترمزگیری ناقص

بد عمل کردن ABS و EBD

افت عملکرد ABS

فعال نشدن ABS (چراغ هشدار ABS روشن می گردد).



چراغ هشدار ترمز دستی، سطح روغن ترمز EBD و

سیستم EBD در خودروی مجهز به سیستم ABS، وظیفه شیر تقسیم ترمز در مدل معمولی را دارد که همان تقسیم نیروی ترمز بین چرخ های جلو و عقب را انجام می دهد.

این چراغ هشدار به دلایل زیر روشن می شود:

- اهرم ترمز دستی کشیده شده یا کاملاً آزاد نشده باشد (عیب یابی: ترمز دستی را بطور کامل آزاد نمایید).

- پایین بودن سطح روغن ترمز در مخزن سیلندر اصلی (عیب یابی: پس از باز نمودن درب موتور میزان سطح روغن ترمز را در مخزن بررسی و در صورت نیاز روغن ترمز اضافه نمایید).

سیستم ترمز

سیستم ترمز مجهز به بوستر

سیستم ترمز مجهز به بوستر است. اما تنها هنگامی که موتور روشن باشد، فعال است. بدون استفاده از این سیستم برای توقف خودرو نیاز به فشار بیشتری بر روی پدال ترمز است و در این حالت خودرو در مسافت طولانی تر متوقف می شود. همیشه به نکات زیر توجه داشته باشید: هرگاه با دنده خلاص و موتور خاموش بکسل می کنید، بسیار مراقب باشید. اگر هنگام رانندگی، به هر دلیلی موتور خاموش شد، با رعایت موارد ایمنی خودرو را به نزدیک ترین مکان مناسب برای توقف هدایت کنید. از ترمز کردن بی مورد خودداری کنید، چون باعث از بین رفتن نیروی کمکی باقیمانده در بوستر ترمز می شود.

۴



احتیاط فقط تا رسیدن به مکانی ایمن یا تعمیرگاه به رانندگی ادامه دهید.

با چرخاندن سویچ به موقعیت روشن ON (موتور را روشن نکنید)، روشن شدن چراغ هشدار ترمز را امتحان کنید. هنگام درگیر بودن ترمز دستی و قرار داشتن سویچ خودرو در موقعیت روشن ON یا استارت START، این چراغ روشن می شود.

قبل از شروع به رانندگی، از آزاد بودن کامل ترمز دستی و خاموش بودن چراغ هشدار ترمز اطمینان حاصل کنید.

اگر در هنگام روشن بودن موتور، پس از آزاد کردن ترمز دستی چراغ هشدار ترمز روشن باقی ماند، ممکن است در سیستم ترمز اشکالی وجود داشته باشد. توجه فوری به این امر ضروری است. در صورت امکان فوراً به رانندگی خاتمه دهید. اگر این امر امکان پذیر نیست، با رعایت حداکثر

هشدار

چنانچه موتور خاموش باشد، سیستم ترمز کمکی عمل نمی کند و فشار بیشتری باید بر پدال وارد شود. در چنین شرایطی، فاصله توقف خودرو افزایش خواهد یافت. قبل از حرکت خودرو کلیه تدابیر احتیاطی را مورد توجه قرار دهید.

توجه

صدای کلیک کلیک یا تق تق ماندی از محل قرار گرفتن موتور در هنگام شروع به حرکت پس از روشن کردن موتور ممکن است شنیده شود. این وضعیت عادی است و حاکی از عملکرد صحیح سیستم ترمز ضد قفل ABS است.

- حتی با وجود سیستم ترمز ضد قفل، هنوز به مسافت کافی برای متوقف شدن نیاز دارید. همیشه فاصله ایمن را از خودرو جلویی حفظ نمایید.
- همیشه در هنگام پیچیدن در پیچ‌ها، سرعت را کم کنید. سیستم ترمز ضد قفل نمی‌تواند از تصادفات ناشی از سرعت بالا جلوگیری کند.
- عملکرد سیستم ترمز ضد قفل هنگام رانندگی در جاده‌های لغزنده یا ناهموار ممکن است منجر به افزایش مسافت توقف نسبت به خودروهای مجهز به سیستم ترمز معمولی گردد.

این عمل می‌تواند ایمنی شما یا دیگران را در معرض خطر قرار دهد.

سیستم ترمز ABS به طور مستمر سرعت گردش چرخ‌ها را حس می‌کند. اگر چرخ‌ها بخواهند قفل شوند، سیستم ترمز ABS به طور مکرر فشار هیدرولیکی ترمز چرخ‌ها را کم و زیاد می‌کند. اگر ترمز در شرایطی که امکان قفل شدن چرخ‌ها وجود دارد، اعمال شود، ممکن است صدای "تیک، تیک" از ترمزها به گوش رسیده یا در پدال ترمز لرزش آرام مربوط به ABS را حس کنید. این وضعیت عادی است و حاکی از عملکرد ترمز ABS است.

برای استفاده از حداکثر مزایای سیستم ترمز ABS در شرایط اضطراری، اقدام به کم و زیاد کردن فشار پدال ترمز یا پمپ کردن ترمز نکنید. پدال ترمز را تا حد ممکن یا تا حدی که شرایط می‌طلبد محکم فشار داده و اجازه دهید سیستم ترمز ABS فشار وارده بر ترمزها را کنترل کند.

احتیاط

سیستم ABS (یا ESP) نمی‌تواند از تصادفات ناشی از حرکات نامناسب و خطرناک در رانندگی جلوگیری کند، هر چند کنترل خودرو را در هنگام ترمزهای اضطراری افزایش می‌دهد. همیشه فاصله ایمن خودرو را با سایر خودروها حفظ کنید. همیشه باید در شرایط بد جاده سرعت خودرو را کاهش داد.

مسافت طی شده از شروع به ترمز تا توقف کامل در خودروهای مجهز به سیستم ترمز ضد قفل ABS (و سیستم پایداری الکترونیکی ESP)، ممکن است نسبت به مسافت طی شده خودروهایی که فاقد این سیستم‌ها هستند، در موارد شرح داده شده در زیر بیشتر باشد:

- رانندگی در جاده‌های ناهموار، ریگ زار یا پوشیده از برف
- رانندگی با زنجیر چرخ
- رانندگی در جاده‌هایی که سطح آنها دارای چاله فراوان بوده یا سطح جاده بالا، پایین یا تغییر ارتفاع دارد.

خصوصیات ایمنی خودروهای مجهز به ABS (یا ESP) را نباید به وسیله رانندگی با سرعت زیاد یا پیچیدن در پیچ‌ها مورد آزمایش قرار داد.

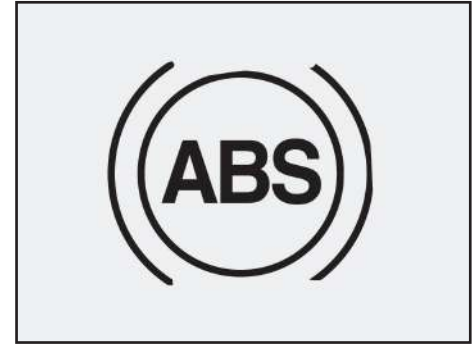

⚠ هشدار

- هنگام رانندگی بر روی سطح دارای چسبندگی کم لاستیک به جاده نظیر جاده یخ‌زده و استفاده کردن مداوم از ترمز، سیستم ABS به طور مستمر فعال باقی می‌ماند و چراغ هشدار ABS ممکن است روشن شود. در این وضعیت خودرو را به مکانی ایمن هدایت کرده، موتور را خاموش کنید.

- موتور را دوباره روشن کنید، اگر چراغ هشدار ABS خاموش باقی ماند در این وضعیت عملکرد سیستم ترمز ABS عادی است. در غیر این صورت ممکن است سیستم ترمز ABS مشکل داشته باشد. هر چه زودتر با نمایندگی مجاز شرکت سایپا یدک تماس بگیرید.

⚠ هشدار

- اگر چراغ هشدار سیستم ترمز ABS روشن شده و روشن باقی بماند، سیستم ABS مشکل دارد. هر چند در این وضعیت ترمزهای معمولی خودرو به طور عادی عمل می‌کنند.

- چراغ هشدار سیستم ترمز ABS تا حدود ۳ ثانیه پس از چرخاندن سویچ خودرو به موقعیت روشن ON، روشن باقی می‌ماند. در طول مدت این ۳ ثانیه، سیستم ABS عمل خودآزمایی خود را انجام و در صورت عادی بودن عملکرد همه اجزاء، چراغ خاموش می‌شود. اگر چراغ روشن باقی ماند، سیستم ترمز ABS ممکن است مشکل داشته باشد. هرچه زودتر با نمایندگی مجاز شرکت سایپا یدک تماس بگیرید.

⚠ توجه

هنگامی که به دلیل خالی شدن باتری، استارت زدن را به وسیله باتری کمکی انجام می‌دهید موتور ممکن است به نرمی نچرخد و چراغ هشدار ABS همزمان ممکن است روشن شود. این امر به دلیل ولتاژ کم باتری اتفاق می‌افتد و به معنی مشکل داشتن سیستم ABS نیست.

- ترمزها را پمپ نکنید!
- قبل از شروع رانندگی خودرو، باتری را شارژ کنید.

هشدار 

- در هنگام ترک یا پارک خودرو، همیشه اهرم ترمز دستی را تا حد ممکن بالا کشیده و گیربکس را در موقعیت پارک P کاملاً درگیر کنید. اگر ترمز دستی کشیده نشده و گیربکس به طور مطمئن در موقعیت پارک P قرار نداشته باشد، خطر حرکت ناخواسته خودرو و آسیب دیدن شما یا دیگران وجود دارد.

- همیشه در زمان پارک، ترمز دستی همه خودروها باید کاملاً درگیر باشد تا از حرکت ناخواسته خودرو که می‌تواند باعث صدمه دیدن سرنشینان یا رهگذران شود، جلوگیری گردد.

وضعیت دهید، تا ترمز موتور به شما در حفظ سرعت ایمن کمک نماید.

● پای خود را به پدال ترمز "تکیه ندهید". رها کردن پا بر روی پدال ترمز در هنگام رانندگی می‌تواند خطرناک باشد. زیرا این عمل می‌تواند باعث داغ کردن ترمزها و از دست رفتن تأثیر موثر آنها شود. این امر همچنین باعث افزایش فرسودگی اجزا ترمز می‌شود.

روش ترمز کردن صحیح

● در خودرو پارک شده، قبل از شروع به حرکت، درگیر نبودن ترمز دستی را کنترل کرده و از خاموش بودن چراغ نشانگر ترمز دستی اطمینان حاصل کنید.

● رانندگی از میان آب ممکن است باعث خیس شدن ترمزها شود. همچنین ترمزها می‌توانند در هنگام شست و شوی خودرو خیس شوند. ترمزهای خیس ممکن است خطرناک باشند! در صورت خیس بودن ترمزها خودرو نمی‌تواند مانند قبل سریعاً متوقف شود. ترمزهای خیس ممکن است باعث کشیدن خودرو به یک طرف شوند. برای خشک کردن ترمزها تا بازگشت عمل ترمز به حالت عادی به نرمی ترمز نمائید، ضمن آنکه مواظب داشتن کنترل بر خودرو در همه اوقات هستید. اگر عملکرد ترمز به حالت عادی باز نگشت هرچه زودتر با رعایت ایمنی خودرو را متوقف نموده، با نمایندگی مجاز شرکت سایپا یک تماس بگیرید.

● از حرکت در سرازیری تپه‌ها بدون اینکه خودرو در دنده باشد، خودداری کنید. این امر بسیار خطرناک است. همیشه خودرو را در دنده باقی نگه دارید. از ترمز برای کاهش سرعت استفاده کرده و سپس به دنده پایین تر تغییر

در صورتی که پس از آزاد کردن اهرم ترمز دستی چراغ مربوطه همچنان روشن بود، احتمال وجود عیب در سیستم ترمز وجود دارد و باید مورد توجه قرار گیرد. در این شرایط خودرو را متوقف کنید و اگر این امر امکان پذیر نبود، با احتیاط تا اولین نمایندگی مجاز شرکت سایپایدک حرکت نمایید.

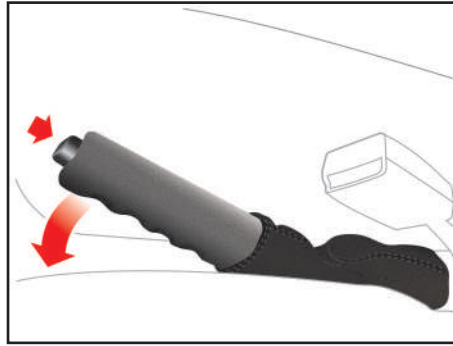

⚠ احتیاط

هرگز هنگام ترک خودرو فقط به ترمز دستی اکتفا نکنید. پس از کشیدن اهرم ترمز دستی، اهرم تعویض دنده را در دنده یک یا دنده عقب قرار دهید.

هنگام قرار گرفتن سویچ در وضعیت ON، چراغ (⚠) باید روشن شود و با پایین بردن اهرم ترمز دستی خاموش گردد. چنانچه پس از پایین بردن اهرم ترمز دستی چراغ همچنان روشن بماند یا در هنگام رانندگی روشن شود، نشان دهنده پایین بودن سطح روغن ترمز یا ایراد در سیستم EBD ترمز است. در این صورت، از رانندگی با خودرو خودداری نموده و جهت رفع ایراد سیستم ترمز با نمایندگیهای مجاز شرکت سایپا یدک تماس بگیرید.

همواره پس از روشن کردن موتور به چراغ ترمز دقت کنید. در صورتی که اهرم ترمزدستی پس از روشن شدن موتور کاملاً پایین نباشد چراغ روشن می شود. (⚠) روشن می شود. لذا قبل از حرکت از پایین بودن اهرم و خاموش شدن چراغ مربوطه اطمینان حاصل کنید.

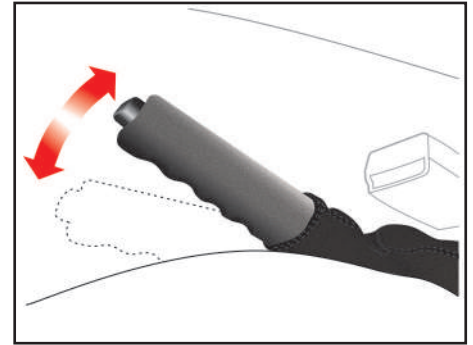

ترمز دستی

برای استفاده از ترمزدستی پس از فشردن دکمه آن، اهرم ترمز دستی را محکم به سمت بالا بکشید.

⚠ احتیاط

هرگز در حالتی که اهرم ترمزدستی بالا است رانندگی نکنید، این کار باعث ساییدگی زود هنگام لنت های ترمز عقب می شود. جهت آزاد کردن اهرم ترمزدستی ابتدا آن را کمی به سمت بالا بکشید سپس دکمه انتهای آن را فشار داده و اهرم را به آرامی بخوابانید.

توجه

- هرگز هنگام توقف خودرو، در حالی که موتور روشن است، غریپلک فرمان را بیش از ۵ ثانیه در موقعیت کاملاً چپ یا راست نگه ندارید. این کار باعث آسیب دیدن پمپ هیدرولیک فرمان می شود.

- در صورت پاره شدن تسمه هیدرولیک فرمان و یا معیوب بودن پمپ، نیروی لازم جهت فرمان پذیری به میزان قابل توجهی افزایش می یابد. هنگامی که خودرو به مدت طولانی در هوای سرد (با دمای زیر ۱۰- درجه سانتی گراد) متوقف باشد، لزجت (ویسکوزیته) روغن هیدرولیک به دلیل سرما افزایش یافته لذا پس از روشن کردن موتور، ممکن است عملکرد سیستم هیدرولیک فرمان برای مدت کوتاهی به تاخیر بیفتد که این امری طبیعی است. در این شرایط لازم است خودرو را در دور آرام گرم کنید.

فرمان هیدرولیک *

فرمان هیدرولیک با استفاده از توان موتور، جهت فرمان پذیری بهتر خودرو به کار می رود. در حالت خاموش بودن موتور و یا از کار افتادن سیستم فرمان هیدرولیک، فرمان پذیری خودرو بطور عادی امکان پذیر است ولی نیاز به اعمال نیروی بیشتری دارد.

اگر هنگام کارکرد عادی موتور فرمان پذیری به سختی انجام می شود و نیاز به اعمال نیروی بیشتر دارد، به یکی از نمایندگی های مجاز شرکت سایپا یدک مراجعه نمایید.

EPS (Electric Power Steering)

در سیستم فرمان برقی که با واحد کنترل الکترونیکی ECU در ارتباط است، نیروی کمکی لازم برای حرکت غربیلک فرمان متناسب با سرعت خودرو و گشتاور اعمال شده به غربیلک فرمان به طور اتوماتیک تنظیم می شود. این سیستم که از یک موتور الکتریکی استفاده می کند تفاوت هایی با سیستم فرمان هیدرولیکی دارد. از مزایای سیستم فرمان برقی نسبت به فرمان هیدرولیکی به این شرح می باشد:

۱. تجهیزاتی مانند شیلنگ ها، روغن هیدرولیک و مخزن آن در سیستم فرمان برقی حذف شده است که سبب می شود نیاز به بررسی دوره ای نشستی و سطح روغن که در سیستم فرمان هیدرولیک وجود داشت حذف شود. همچنین به دلیل حذف تجهیزات مذکور، صدای سیستم فرمان برقی نسبت به فرمان هیدرولیک کمتر است.

۲. بازده انرژی در سیستم فرمان برقی نسبت به فرمان هیدرولیکی بسیار بیشتر است زیرا در سیستم فرمان هیدرولیک برای تامین

فشار هیدرولیکی مورد نیاز سیستم، باید پمپ هیدرولیک به طور مداوم کار کند. اما در سیستم فرمان برقی تنها زمانی که برای چرخاندن غربیلک فرمان به گشتاور کمکی نیاز باشد، موتور انرژی مصرف می کند.

۳. فرمان برقی با یک موتور جداگانه کوچک کار می کند که برای تامین انرژی به موتور خودرو وابسته نیست در نتیجه حتی زمانی که موتور خودرو خاموش باشد نیز به چرخش غربیلک فرمان کمک می کند.

۴. عملکرد مستقل موتور فرمان برقی سبب می شود که از توان موتور خودرو برای تامین انرژی سیستم فرمان کاسته نشده و در نتیجه مصرف سوخت نسبت به فرمان هیدرولیک می شود. همچنین بازده موتور در خودروی دارای سیستم فرمان برقی نسبت به فرمان هیدرولیک افزایش می یابد زیرا پمپ هیدرولیک بخشی از توان موتور را مصرف می کند.

۵. سیستم فرمان برقی دقت بالاتری نسبت به سیستم فرمان هیدرولیکی دارد در نتیجه فرمان پذیری آن بیشتر است.

باز کردن قفل فرمان برقی

برای باز کردن قفل فرمان برقی در شرایطی که سویچ در وضعیت OFF قرار دارد، دکمه استارت را فشار دهید. اگر کلید هوشمند در داخل خودرو (در محدوده تشخیص و عملکرد سیستم PEPS) قرار داشته باشد، قفل فرمان برقی باز می شود.

قفل کردن فرمان برقی

در شرایطی که سویچ در وضعیت OFF و دسته دنده در موقعیت پارک (P) قرار داشته و خودرو ساکن است، اگر یکی از اقدامات زیر انجام شود فرمان برقی قفل خواهد شد:

- قفل کردن درب ها با کلید هوشمند
- قفل کردن درب ها با دکمه روی دستگیره خارجی درب
- باز کردن درب راننده
- بستن درب راننده



بخش های جلو آمپر خودروهای دارای جعبه دنده دستی و اتوماتیک*

- ۱- سرعت سنج
- ۲- نشانگر درجه حرارت موتور
- ۳- نشانگر سطح بنزین
- ۴- دکمه پرخشی جلو آمپر
- ۵- صفحه نمایش جلو آمپر*
- ۶- دور سنج موتور

*مطابق با مدل خودرو



بخش های جلو آمپر خودروهای مدل S و G*

- ۱- سرعت سنج
 - ۲- نشانگر درجه حرارت موتور
 - ۳- نشانگر سطح بنزین
 - ۴- دکمه های تنظیم
 - ۵- صفحه نمایش جلو آمپر
 - ۶- دور سنج موتور
- نشانگر سطح بنزین***

هنگام بسته بودن سویچ، عقربه بر روی صفر قرار می گیرد یا درجه روی صفحه نمایش جلو آمپر خاموش می باشد و با باز شدن سویچ عقربه و یا درجه سطح سوخت داخل مخزن را نشان می دهد. اگر سطح بنزین در مخزن سوخت پایین بیاید (حدود ۷ لیتر) چراغ هشدار دهنده سوخت روشن می شود. در این صورت در اسرع وقت سوخت گیری کنید. حجم مخزن

* مطابق با مدل خودرو

سوخت ۴۱ لیتر است.

دور سنج موتور

دور سنج موتور، دور موتور در هر دقیقه را نمایش می دهد. برای جلوگیری از آسیب به موتور، هرگز اجازه ندهید که عقربه دور سنج به مدت طولانی در محدوده قرمز باقی بماند.

دکمه صفر کننده مسافت سنج

برای صفر کردن مسافت سنج دکمه را بفشارید.

دکمه تنظیم نور پس زمینه جلو آمپر*

بافشار دادن این دکمه می توانید نور پس زمینه صفحه جلو آمپر را کم یا زیاد نمایید.

سرعت سنج

نشان دهنده سرعت خودرو بر حسب کیلومتر در ساعت است.

مسافت سنج

برای تعیین مسافت طی شده در یک مسیر مشخص

بکار می رود.

هشدار صوتی سرعت بالای خودرو*

اگر سرعت خودرو بیشتر از ۱۲۰ کیلومتر در ساعت باشد، هشدار صوتی به صدا در می آید. با کاهش سرعت به کمتر از ۱۱۵ کیلومتر در ساعت هشدار صوتی قطع می شود.

کیلومتر شمار

کل مسافت طی شده را روی صفحه نمایش جلو آمپر نشان می دهد.

دکمه چرخشی جلو آمپر*

برای تنظیم برخی از پارامترهای جلو آمپر دکمه را چرخانده یا بفشارید.

دکمه تنظیمات (SET) جلو آمپر*

با فشار دادن این دکمه می توانید تنظیمات مربوط چراغ های هشدار، مسافت و زمان سفر، دمای محیط بیرون و سرعت متوسط خودرو را انجام دهید.

جلو آمپر

 **کمبود سطح سوخت:** هنگامیکه مقدار بنزین در باک به حدود ۷ لیتر برسد، این چراغ روشن می شود و بیانگر آن است که بزودی سوخت تمام خواهد شد.

 **کمربند ایمنی:** با روشن بودن موتور، علامت هشدار دهنده کمربندهای ایمنی روشن خواهد ماند تا به راننده و سرنشین جلو خودرو استفاده از کمربند ایمنی را یادآوری نماید. در صورت بستن کمربند ایمنی راننده، چراغ هشدار خاموش می گردد.

 **چراغ هشدار سیستم ترمز ضد قفل (ABS):** هنگام قرار گرفتن سویچ در وضعیت ON چراغ هشدار ABS حدود ۳ ثانیه روشن می شود و در صورت عدم وجود خطا در سیستم، خاموش می شود. اگر چراغ هشدار ABS همچنان روشن بماند یا در هنگام رانندگی روشن شود، بدین معنی است که سیستم ترمز ABS احتیاج به بازرسی دارد. در چنین حالتی سیستم ترمز معمولی خودرو به طور عادی کار می کند، اما لازم است در اولین زمان ممکن جهت رفع ایراد سیستم ترمز به نمایندگی های مجاز شرکت سایپا یدک مراجعه نمایید. رانندگی با خودرو در چنین حالتی می تواند منجر به حادثه گردد.

 **فشار روغن موتور:** روشن شدن این چراغ نشان دهنده پایین بودن فشار روغن موتور می باشد. هنگام حرکت، در صورت روشن شدن این چراغ، سریعاً خودرو را متوقف کرده و سپس خاموش نمایید. سطح روغن را بازدید نموده و در صورت نیاز روغن اضافه نمایید. در صورت خاموش نشدن چراغ فشار روغن، با یکی از نمایندگی های مجاز سایپا یدک تماس بگیرید.

توجه:
با قرار دادن سویچ در وضعیت ON چراغ روغن روشن می شود. به محض روشن شدن موتور، چراغ روغن باید خاموش گردد.

 **گرمکن شیشه عقب:** این چراغ هنگامی روشن می شود که گرمکن شیشه عقب در حال کار کردن باشد.

 **چراغ های نشانگر راهنما و فلاشر:** برای پیچیدن به راست چراغ راهنمای راست و برای پیچیدن به چپ، چراغ راهنمای چپ را روشن کنید. در این حالت چراغ نشانگر راهنمای همان سمت چشمک می زند. با فشردن کلید فلاشر، چراغ های راهنمای راست و چپ همزمان چشمک می زنند.

 **ترمز دستی:** هنگام قرار گرفتن سویچ در وضعیت ON، این چراغ باید روشن شود و با پایین بردن اهرم ترمز دستی خاموش گردد. چنانچه پس از پایین بردن اهرم ترمز دستی چراغ همچنان روشن بماند یا در هنگام رانندگی روشن شود، نشان دهنده پایین بودن سطح روغن ترمز یا ایراد در سیستم EBD ترمز است. در این صورت از رانندگی با خودرو خودداری نموده و جهت رفع ایراد سیستم ترمز با نمایندگی های مجاز شرکت سایپا یدک تماس بگیرید. جهت کسب اطلاع بیشتر، به بخش سیستم ترمز این دفترچه راهنما مراجعه نمایید.

 **شارژ باتری:** روشن شدن این چراغ نشانگر وجود عیب در سیستم برقی و یا موتور می باشد. در هنگام حرکت خودرو در صورت روشن شدن این چراغ، در صورت عدم وجود عیب در سیستم برقی و یا پاره نبودن تسمه دینام، مراتب را به یکی از نمایندگی های مجاز سایپا یدک اطلاع دهید.

توجه:
هنگام باز بودن سویچ در وضعیت ON چراغ روشن شده و با روشن شدن موتور باید خاموش گردد.

چراغ عیب یاب موتور: این چراغ یکی از

اجزای سیستم عیب‌یابی خودرو است. در صورتی که این چراغ در حین رانندگی روشن شود، ایرادی در یکی از قسمت‌های سیستم الکتریکی موتور بوجود آمده است. در این وضعیت خودرو قادر به حرکت می‌باشد ولی برای بازدید موتور به یکی از نمایندگی‌های مجاز شرکت سایپایدک مراجعه نمایید.

احتیاط

- رانندگی طولانی مدت با وجود روشن بودن چراغ عیب یاب موجب آسیب دیدن خودرو و همچنین افزایش مصرف سوخت خواهد شد.
- در صورتی که این چراغ چشمک بزند، احتمال معیوب بودن کاتالیست و در نتیجه کاهش توان موتور وجود دارد.

توجه

گاهی عدم بستن صحیح درب باک موجب روشن شدن چراغ عیب یاب می‌گردد. لذا در این حالت از بسته بودن صحیح درب باک نیز اطمینان حاصل کنید.

چراغ هشداردهنده کیسه هوا: این

چراغ با هر بار قراردادن سویچ استارت در موقعیت ON باید به مدت ۵ ثانیه چشمک بزند و در این مدت سیستم را کنترل می‌نماید. در صورت وجود خطا چراغ هشدار دهنده به طور ثابت روشن می‌ماند و در غیر این صورت چراغ خاموش می‌گردد. در صورتیکه چراغ هشدار دهنده کمتر از ۵ ثانیه چشمک بزند و یا به صورت ثابت روشن بماند وجود خطا در سیستم را نشان می‌دهد که باید سریعاً به نزدیکترین نمایندگی مجاز شرکت سایپا یدک مراجعه شود. چرا که در عملکرد سیستم کیسه هوا اختلال ایجاد شده و می‌تواند باعث عمل نکردن و یا عملکرد نابهنگام کیسه هوا شود.

چراغ هشداردهنده غیر فعال بودن

کیسه هوای سرنشین جلو: این چراغ با هر بار قراردادن سویچ استارت در موقعیت ON باید به مدت ۵ ثانیه چشمک بزند و در این مدت سیستم را کنترل می‌نماید در صورتی که کلید غیر فعال نمودن کیسه هوای سرنشین  در موقعیت OFF باشد این چراغ روشن می‌ماند.

هشدار

چنانچه سویچ استارت در موقعیت ON قرار گرفت و چراغ هشدار دهنده  به مدت ۵ ثانیه چشمک نزد سیستم دارای ایرادی می‌باشد. در این حالت می‌بایست به نزدیک‌ترین نمایندگی مجاز شرکت سایپا مراجعه شود.

نور پایین چراغ‌های جلو: با قرار دادن سویچ

در وضعیت ON و نیز اهرم چراغ‌ها در موقعیت نور پایین، چراغ نور پایین و چراغ کوچک روشن می‌شوند. همچنین چراغ نشانگر نور پایین نیز در جلو آمپر روشن می‌شود.

نور بالای چراغ‌های جلو: با قرار دادن سویچ

در وضعیت ON و نیز اهرم چراغ‌ها در موقعیت نور بالا، چراغ نور بالا و نشانگر آن در جلو آمپر روشن می‌شود.

چراغ موقعیت (چراغ کوچک):

با قرار دادن اهرم چراغ‌ها (دسته راهنما) در موقعیت چراغ‌های کوچک، این چراغ‌ها و نیز نشانگر آن‌ها روی جلو آمپر روشن می‌شود. این چراغ‌ها در تمام وضعیت‌های قرار گرفتن سویچ استارت روشن می‌شوند.

جلو آمپر

 چراغ نشانگر روشنایی در روز
(دی لایت)*

این چراغ با روشن شدن چراغ های روشنایی در روز روشن شده و با خاموش شدن چراغ های مذکور از جلو آمپر محو می شود.

 چراغ نشانگر روشن شدن اتوماتیک چراغ های جلو (Auto Light)*

این سیستم با کاهش نور محیط به دلایلی مانند شب شدن، ورود به تونل یا مکان های تاریک، ابری بودن هوا، به صورت اتوماتیک چراغ های نورپایین جلو را روشن می کند. برای فعال شدن این سیستم باید سویچ استارت در وضعیت ON بوده، کلید اتولایت فعال و چراغ های موقعیت خاموش باشند. فعال و غیر فعال کردن این سیستم توسط کلید تعبیه شده روی مجموعه کلید سمت چپ داشبورد انجام می گیرد.

 چراغ هشدار دهنده سیستم فرمان برقی (EPS)*

 چراغ هشدار سیستم پایش فشار باد لاستیک ها (TPMS)*

 چراغ هشدار خطای سیستم انتقال قدرت*

هنگام قرار گرفتن سویچ در وضعیت ON این چراغ برای مدت حدود ۳ ثانیه روشن و سپس خاموش گردد. در صورت روشن نشدن چراغ فوق جهت بررسی موضوع به یکی از نمایندگیهای مجاز شرکت سایپا یدک مراجعه نمایید.

 چراغ نشانگر فعال شدن سیستم ESP (سیستم کنترل الکترونیکی پایداری خودرو)*

 چراغ نشانگر غیر فعال شدن سیستم ESP (سیستم کنترل الکترونیکی پایداری خودرو)*

 چراغ هشدار دهنده دمای بیش از حد موتور

اگر سویچ باز بوده و دمای مایع خنک کننده موتور ۱۲۰ درجه سانتیگراد یا بالاتر باشد، چراغ هشدار دهنده مذکور روشن شده و هشدار صوتی* نیز به صدا در می آید. با کاهش دما به کمتر از ۱۱۵ درجه سانتیگراد، هشدار صوتی قطع می شود.

 سیستم ایموبیلایزر: در صورت چشمک زدن این چراغ سیستم ایموبیلایزر خودرو فعال می باشد.

 مه شکن عقب: این چراغ، به هنگام روشن بودن چراغ های مه شکن عقب روشن می گردد.

 مه شکن جلو: این چراغ، به هنگام روشن بودن چراغ های مه شکن جلو روشن می گردد.

STOP چراغ هشدار دهنده STOP

این چراغ همراه با چراغ های هشدار دهنده شارژ باتری، فشار روغن موتور و دمای بیش از حد موتور روشن می شود که به معنای وجود شرایط اضطراری در خودرو می باشد و باید خودرو را در اسرع وقت متوقف نمایید.

* مطابق با مدل خودرو

جلو آمپر



۴

صفحه نمایش جلو آمپر (مدل های جعبه دنده دستی و اتوماتیک)*
 برخی مدل های خودرو مجهز به صفحه نمایش در جلو آمپر می باشند که در قسمت پایین وسط جلو آمپر قرار گرفته است.



صفحه نمایش جلو آمپر دارای چهار بخش می باشد:
 بخش ۱ - کیلومتر شمار
 بخش ۲ - نمایش اطلاعات سیستم انتقال قدرت
 بخش ۳ و ۴ - نمایش اطلاعات عمومی



بخش ۱ - کیلومتر شمار
 در این بخش کیلومتر کارکرد خودرو نمایش داده می شود.



بخش ۲ - نمایش اطلاعات سیستم انتقال قدرت با جعبه دنده اتوماتیک*
 در این بخش موقعیت های فعال شده در سیستم انتقال قدرت نمایش داده می شود که شامل موقعیت های P (پارک)، R (عقب)، N (خلاص)، D (حرکت)، دنده های ۱ تا ۶، حالت Winter و اسپرت می باشد.

در بخش ۳ اطلاعات زیر نمایش داده می شود:



باز بودن درب های خودرو*



سنسور دنده عقب
 *(PAS-Parking Aid System)

* مطابق با مدل خودرو

صفحه نمایش جلو آمپر

در بخش ۴ اطلاعات زیر نمایش داده می شود:



کیلومتر باقیمانده تا زمان انجام سرویس خودرو

اگر مسافت باقی مانده تا زمان انجام سرویس خودرو کمتر از ۱۰۰۰ کیلومتر باشد یا از زمان انجام سرویس گذشته باشد، علامت آچار در این قسمت چشمک می زند.



سرعت متوسط خودرو
*(Average Vehicle Speed)

متوسط مصرف سوخت* و مصرف لحظه ای* سوخت خودرو نیز در بخش ۳ صفحه نمایش جلو آمپر نمایش داده می شوند.

توجه

در صورت رخداد همزمان چند هشدار، ترتیب و اولویت ظاهر شدن آن ها در صفحه نمایش جلو آمپر بر اساس اهمیت آن ها خواهد بود.

دمای محیط (OAT-)
*(Outside Ambient Temperature)

سیستم پایش فشار باد لاستیک ها (TPMS)*

در شرایط عادی چهار چرخ به طور دائم روشن هستند. اگر فشار باد لاستیک بالاتر یا پایین تر از حد عادی باشد، چرخ مربوطه در تصویر چشمک می زند و هشدار صوتی نیز به صدا در می آید.

مسافت سنج (TRIP)
(distance)

زمان مسافت سنج
(TRIP TIME)

در این حالت زمان رانندگی از آخرین بار صفر کردن مسافت سنج نمایش داده می شود.

* مطابق با مدل خودرو

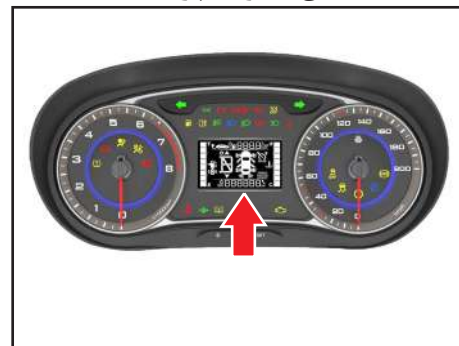

صفحه نمایش جلو آمپر مدل های (S,G) *
 در صفحه نمایش تعبیه شده روی جلو آمپر اطلاعات مرتبط با برخی عملکرد های خودرو و هشدار های مورد نیاز به راننده نمایش داده می شود. شرح عملکرد ها مطابق با جلو آمپر نصب شده در خودروی شما می باشد.

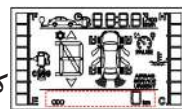

کیلومتر شمار

در این بخش کیلومتر (مسافت طی شده) کارکرد خودرو نمایش داده می شود.

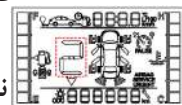

نشانگر تعویض دنده

در مدل های دارای جعبه دنده دستی، برای جلوگیری از فشار بیش از حد به موتور و گیربکس، در زمان لازم و مطابق دور موتور و سرعت خودرو، این نشانگر ضمن نشان دادن دنده درحال استفاده توسط راننده، به وسیله هر یک از چراغ های نشان داده شده به صورت فلش به سمت بالا جهت افزایش دنده و فلش به سمت پایین جهت کاهش دنده و به منظور راهنمایی بهتر تعویض دنده به راننده هشدار می دهد.
 در صورت قرار داشتن جعبه دنده در وضعیت دنده عقب، نمایشگر به شکل حرف R روشن می شود.

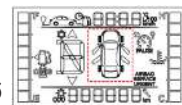

نشانگر باز بودن درب های

خودرو

در صورت باز بودن هر یک از درب های خودرو، نشانگر مربوط به آن نمایش داده شده و پس از بستن درب مربوطه، نشانگر به حالت بسته می شود.

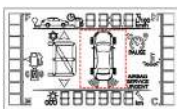

سنسور دنده عقب

*(PAS-Parking Aid System)

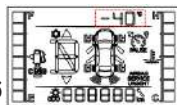

نشانگر دمای محیط

Outside Ambient Temperature) *(OAT

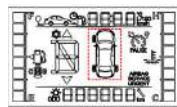

سیستم پایش فشار باد

لاستیک ها (TPMS) *

در صورت بروز ایراد مرتبط با سیستم پایش فشار باد لاستیک یک چرخ، چراغ هشدار فشار باد لاستیک ها به مدت ۳۰ ثانیه چشمک زده و سپس به صورت دایمی روشن می ماند. نشانگر چرخ مربوطه در تصویر به مدت ۳۰ ثانیه چشمک زده و سپس خاموش می شود.
 در صورت پایین بودن بیش از حد فشار باد لاستیک چرخ، چراغ هشدار فشار باد لاستیک ها به صورت دایمی روشن می ماند و نشانگر چرخ مربوطه در تصویر با حرف L روشن می شود. در صورت پایین بودن جزئی فشار باد لاستیک، عملکرد خاصی از سوی سیستم اتفاق نمی افتد.

سرعت متوسط خودرو
(AVS-Average Vehicle Speed)

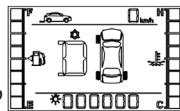

کیلومتر باقیمانده تا زمان

انجام سرویس خودرو

اگر مسافت باقی مانده تا زمان انجام سرویس خودرو کمتر از ۱۰۰۰ کیلومتر باشد یا از زمان انجام سرویس گذشته باشد، علامت آچار در این قسمت چشمک می زند.

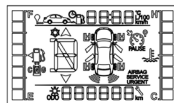

نشانگر سطح بنزین

این نشانگر حجم بنزین موجود داخل مخزن سوخت را به صورت یک نمودار ستونی نمایش می دهد.

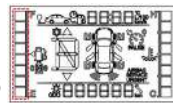

نشانگر درجه حرارت موتور

این نشانگر درجه حرارت مایع خنک کننده موتور را نمایش می دهد. با افزایش درجه حرارت موتور قطعات بیشتری از این نشانگر روشن می شود.

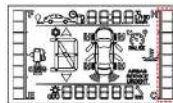

این مراحل چشمک زدن و روشن ماندن چراغ های هشدار سیستم، تا زمان برطرف شدن عیب و تنظیم شدن فشار باد لاستیک ها با هر بار باز و بسته کردن سویچ استارت تکرار می شود.

نشانگر عیب یابی سیستم

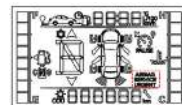

کیسه هوا

در صورت بروز عیب در سیستم کیسه هوای راننده و یا سرنشین جلوی خودرو، نوشتار "AIRBAG" روی نمایشگر روشن می شود.

زمان مسافت سنج (TRIP)

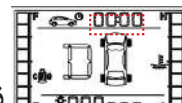

(TIME)

در این حالت زمان رانندگی از آخرین بار صفر کردن مسافت سنج نمایش داده می شود.

مسافت سنج



(TRIP meter)

پیام های هشدار سیستم PEPS*

پیام های این سیستم شامل مواردی که در ادامه می آید می باشد:

- کلید داخل خودرو نیست.

Key is not in vehicle

اگر کلید هوشمند داخل خودرو نباشد و دکمه استارت در یکی از وضعیت های ACC، ON یا START قرار داشته باشد، با بسته یا باز کردن هر یک از درب های خودرو پیام هشدار بالا در صفحه نمایش نشان داده می شود. همچنین زمانی که کلید هوشمند داخل خودرو نبوده و درب ها بسته باشند، هشدار صوتی به مدت ۵ ثانیه به صدا در می آید.

- کلید شناسایی نمی شود.

Key is not detected

اگر کلید هوشمند داخل خودرو نباشد یا شناسایی نشود، با فشردن دکمه استارت پیام هشدار بالا در صفحه نمایش به مدت ۱۰ ثانیه در صفحه نمایش نشان داده می شود. همچنین چراغ نشانگر ایموبیلایزر و چراغ دکمه استارت به مدت ۱۰ ثانیه چشمک می زنند.

* مطابق با مدل خودرو

- باتری کلید ضعیف است.

Low key battery

اگر زمانی که شارژ باتری کلید هوشمند تخلیه شده است دکمه استارت در وضعیت OFF قرار داده شود، پیام هشدار بالا به مدت ۱۰ ثانیه در صفحه نمایش نشان داده می شود.

- برای روشن کردن موتور پدال ترمز را بفشارید.

Press brake pedal to start engine

اگر دکمه استارت در وضعیت ACC قرار داده شده و دو بار بدون فشردن پدال ترمز فشار داده شود، پیام هشدار بالا به مدت ۱۰ ثانیه در صفحه نمایش نشان داده می شود که بیانگر آن است که برای روشن کردن موتور باید پدال ترمز را بفشارید.

- دسته دنده را در موقعیت پارک P قرار دهید.

Shift to "P" position

اگر زمانی که قصد دارید موتور خودرو را خاموش کنید دسته دنده در موقعیت پارک نباشد، دکمه استارت در وضعیت ACC قرار می گیرد. اگر دکمه استارت یک بار دیگر فشرده شود در

وضعیت ON قرار می گیرد. پیام هشدار بالا برای حدود ۱۰ ثانیه در صفحه نمایش نشان داده می شود که بیانگر آن است که باید برای خاموش کردن موتور دسته دنده را در موقعیت پارک قرار داده و سپس دکمه استارت را بفشارید تا موتور خاموش شود.

- ریموت را در نزدیکی SSB (دکمه استارت) قرار دهید.

Take remote near the SSB

اگر زمانی که در صفحه نمایش پیام هشدار "کلید شناسایی نمی شود" (Key is not detected) نشان داده می شود، دکمه استارت را بفشارید، پیام هشدار "ریموت را در نزدیکی SSB قرار دهید" برای حدود ۱۰ ثانیه در صفحه نمایش نشان داده می شود. همچنین چراغ نشانگر ایموبیلایزر و چراغ دکمه استارت به مدت ۱۰ ثانیه چشمک می زنند.

- خطای PEPS

PEPS error

اگر سیستم PEPS خطا داشته باشد پیام هشدار بالا در صفحه نمایش ظاهر می شود.

صفحه نمایش جلو آمپر

باز شود، پیام هشدار بالا برای حدود ۱۰ ثانیه در صفحه نمایش نشان داده می شود.

– برای روشن کردن موتور پدال کلاچ را بفشارید (در مدل دارای جعبه دنده دستی)*

Press clutch pedal to start engine (MT)

اگر دکمه استارت در وضعیت ACC قرار داده شده و دو بار بدون فشردن پدال کلاچ فشار داده شود، پیام هشدار بالا به مدت ۱۰ ثانیه در صفحه نمایش نشان داده می شود که بیانگر آن است که برای روشن کردن موتور باید پدال کلاچ را بفشارید.

– برای روشن کردن موتور دسته دنده را در موقعیت خلاص قرار دهید (در مدل دارای جعبه دنده دستی)*.

Shift to neutral to start the engine (MT)

اگر دسته دنده در موقعیت خلاص نباشد و سعی کنید موتور را روشن کنید، پیام هشدار بالا به مدت حدود ۱۰ ثانیه در صفحه نمایش نشان داده می شود.

– هنگام فشردن دکمه استارت غربیلک فرمان را بچرخانید.

Press start button while turn steering

اگر با فشردن دکمه استارت قفل غربیلک فرمان به صورت عادی باز نشود، پیام هشدار بالا به مدت حدود ۱۰ ثانیه در صفحه نمایش نشان داده می شود. همچنین هشدار صوتی یک بار به صدا در آمده و چراغ دکمه استارت به مدت ۱۰ ثانیه چشمک می زند. در این شرایط همزمان با چرخاندن غربیلک فرمان به سمت چپ و راست، دکمه استارت را بفشارید.

– قفل غربیلک فرمان را بررسی کنید.
Check steering wheel lock

اگر با قرار دادن دکمه استارت در وضعیت OFF غربیلک فرمان به طور عادی قفل نشود، پیام هشدار بالا برای حدود ۱۰ ثانیه در صفحه نمایش نشان داده می شود. همچنین چراغ دکمه استارت به مدت ۱۰ ثانیه چشمک می زند.

– قفل غربیلک فرمان باز شد.
Steering wheel unlocked

اگر با فشردن دکمه استارت قفل غربیلک فرمان

– دکمه استارت را دوباره فشار دهید.

Press start button again

اگر در شرایطی که سیستم دکمه استارت معیوب است دکمه استارت عملکرد نداشته باشد، پیام هشدار بالا برای حدود ۱۰ ثانیه در صفحه نمایش نشان داده می شود و هشدار صوتی به طور پیوسته به صدا در می آید که بیانگر آن است که برای روشن کردن موتور باید دکمه استارت را یک بار دیگر بفشارید. اگر سیستم دکمه استارت به صورت عادی عمل کند، هشدار صوتی متوقف می شود.

– برای روشن کردن موتور دسته دنده را در موقعیت پارک P یا خلاص N قرار دهید.

Shift to “P” or “N” to start the engine

اگر دسته دنده در موقعیت پارک یا خلاص نباشد و سعی کنید موتور را روشن کنید، پیام هشدار بالا برای حدود ۱۰ ثانیه در صفحه نمایش نشان داده می شود. زمانی که دسته دنده در موقعیت خلاص قرار دارد نیز می توان موتور را روشن نمود؛ اما به منظور افزایش ایمنی توصیه می شود برای روشن کردن موتور دسته دنده را در موقعیت پارک قرار دهید.

* مطابق با مدل خودرو



دکمه چرخشی جلو آمپر*

فشردن دکمه به مدت کوتاه

تنظیمات زیر به ترتیب در بخش ۳ صفحه نمایش جلو آمپر انجام می شود:

مسافت سنج ← زمان مسافت سنج ← سرعت متوسط خودرو ← دمای محیط ← باز بودن درب های خودرو و TPMS* ← انتخاب زبان ← مسافت سنج

همچنین در بخش تنظیمات نور پس زمینه، با فشردن کوتاه مدت دکمه از این منو خارج می شوید.

فشردن دکمه به مدت طولانی

تنظیمات زیر در بخش ۳ صفحه نمایش جلو آمپر انجام می شود:

صفر شدن مقدار مسافت سنج، زمان مسافت سنج و سرعت متوسط خودرو

در بخش تنظیم زبان، می توان زبان مورد نظر را انتخاب نمود.

چرخاندن دکمه به سمت راست

در بخش ۴ صفحه نمایش جلو آمپر و در حالت تنظیم نور پس زمینه، با چرخاندن دکمه به سمت راست، مقدار نور افزایش می یابد.

چرخاندن دکمه به سمت چپ

در بخش ۴ صفحه نمایش جلو آمپر و در حالت تنظیم نور پس زمینه، با چرخاندن دکمه به سمت چپ، مقدار نور کاهش می یابد.

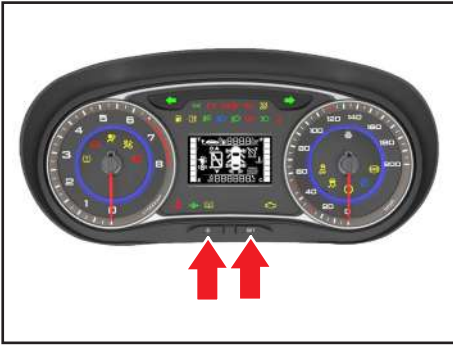

دکمه های تنظیم جلو آمپر*

با فشار دادن دکمه  می توان نور پس زمینه صفحه جلو آمپر را کم یا زیاد نمود.

با فشار دادن دکمه **SET** تنظیمات مربوط به هشدارها، مسافت سفر، زمان سفر، سرعت متوسط خودرو و دمای هوای بیرون اتاق خودرو مطابق ترتیب زیر انجام می شود.

Warnings (If exist) → Trip → Trip Time
→ AVS → OAT

چراغ‌ها و کلیدها



نور بالای‌اخطار دهنده

برای روشن کردن لحظه‌ای نور بالای‌اخطارهای جلو، مطابق شکل بالا بطور آرام اهرم چراغ‌ها را به طرف خود بکشید، سپس اهرم را رها کنید. اهرم خود به خود به حالت اول بر می‌گردد. برای استفاده از نور بالای‌اخطار دهنده لزومی به روشن بودن کلید چراغ‌ها نمی‌باشد.



نور بالای‌چراغ‌ها

چنانچه در حالتی که اهرم چراغ‌ها در حالت نور پایین می‌باشد آن را مطابق شکل بالا به سمت جلو حرکت دهید. نور بالای‌اخطارهای جلو روشن و در همین حال چراغ نشانگر نور بالا که به رنگ آبی می‌باشد، در جلو آمپر روشن خواهد شد.

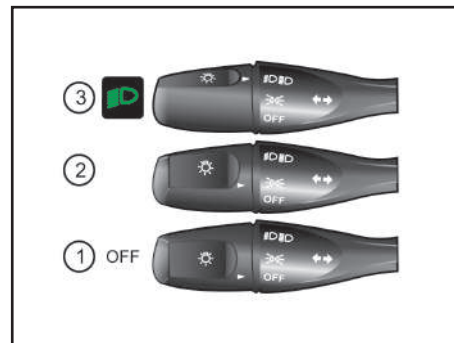

کلید چراغ‌ها

با یک بار چرخاندن اهرم چراغ‌ها به سمت جلو (خلاف جهت عقربه‌های ساعت)، چراغ‌های جلو آمپر، چراغ پلاک، چراغ دنده عقب و چراغ‌های کوچک روشن می‌شوند. با چرخاندن مجدد اهرم در همان جهت، علاوه بر چراغ‌های ذکر شده در مرحله اول، چراغ‌های اصلی نیز روشن می‌شوند.

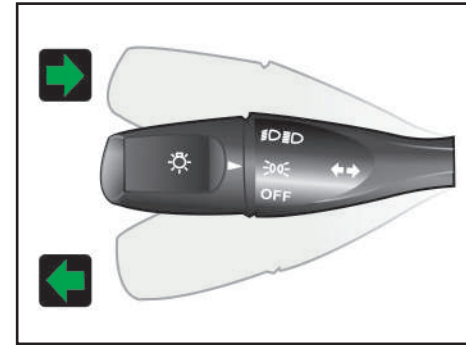

چراغ های راهنما

جهت روشن کردن چراغ های راهنما باید سویچ در موقعیت ON باشد. مطابق با شکل بالا هنگام گردش به راست، اهرم چراغ ها را به سمت بالا و هنگام گردش به چپ، آن را به سمت پایین فشار دهید.

اهرم راهنما دارای دو حرکت به شرح ذیل می باشد:
حرکت اول - مرحله اول که مخصوص تغییر مسیر از یک باند به باند دیگر و یا در زمان سبقت می باشد، استفاده می گردد.

حرکت دوم - مرحله دوم که اهرم به طور کامل حرکت می کند مخصوص گردش به سمت راست و یا چپ بوده که با گردش کامل فرمان، اهرم به جای اولیه خود بر می گردد.

* مطابق با مدل خودرو

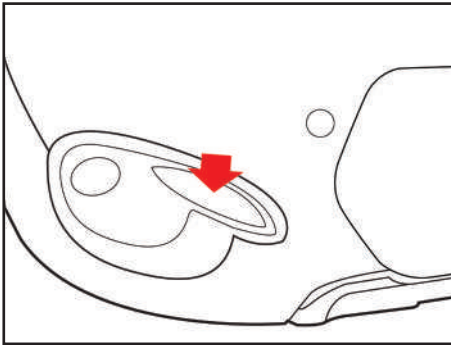

اگر هنگام روشن بودن چراغ های راهنما کلید فلاشر را بزنید، چراغ فلاشر روشن می شود. همچنین زمانی که چراغ فلاشر روشن است، با روشن کردن چراغ های راهنما با اهرم چراغ ها، چراغ فلاشر خاموش شده و چراغ راهنمای سمت مورد نظر روشن می شود.*

اگر اهرم چراغ ها را یک بار به مدت کوتاه به سمت پایین فشار دهید (ضربه آرامی به آن بزنید)، چراغ های راهنما ۳ بار چشمک می زنند.*

چراغ های روشنایی در روز (دی لایت)*

با روشن شدن موتور خودرو چراغ های روشنایی در روز با ۱۰۰٪ توان (نور دهی) روشن شده و چراغ نشانگر آن  نیز در جلو آمپر روشن می شود. اگر در این حالت چراغ های کوچک روشن شوند، چراغ های روشنایی در روز خاموش می گردد.

با خاموش کردن موتور، چراغ های روشنایی در روز خاموش شده و چراغ نشانگر آن در جلو آمپر نیز خاموش می گردد.

چراغ ها و کلیدها

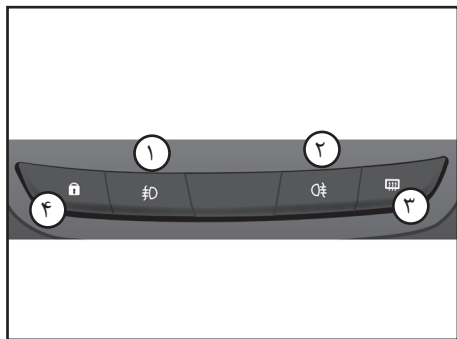

مجموعه کلید وسط داشبورد*

- ۱- کلید چراغ مه شکن جلو
- ۲- کلید چراغ مه شکن عقب
- ۳- کلید گرمکن شیشه عقب
- ۴- کلید قفل مرکزی

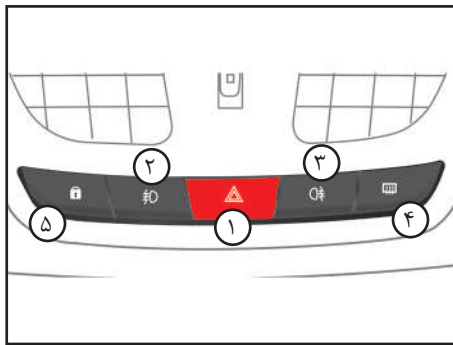

مجموعه کلید وسط داشبورد*

- ۱- کلید فلاشر
- ۲- کلید چراغ مه شکن جلو
- ۳- کلید چراغ مه شکن عقب
- ۴- کلید گرمکن شیشه عقب
- ۵- کلید قفل مرکزی

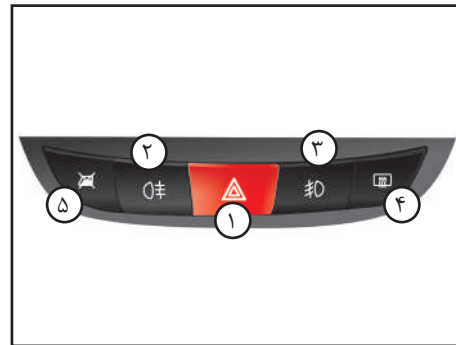

مجموعه کلید وسط داشبورد*

- ۱- کلید فلاشر
- ۲- کلید چراغ مه شکن جلو
- ۳- کلید چراغ مه شکن عقب
- ۴- کلید گرمکن شیشه عقب
- ۵- کلید قفل کودک شیشه بالابر عقب

* مطابق با مدل خودرو

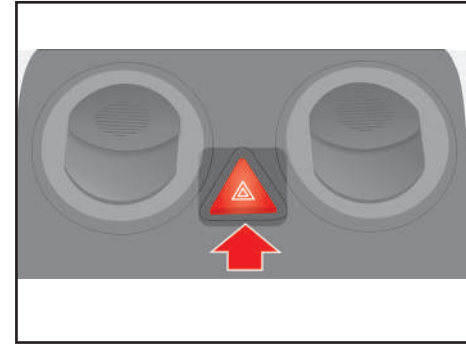

کلید قفل مرکزی *

اگر همه درب‌های خودرو بسته باشند، با فشردن این کلید، درب‌های خودرو بر اساس وضعیت درب راننده قفل یا باز می‌شوند. یعنی اگر درب راننده قفل باشد و کلید قفل مرکزی را فشار دهید، قفل همه درب‌های خودرو باز می‌شود. همچنین اگر قفل درب راننده باز باشد، با فشردن کلید مذکور درب‌های خودرو قفل می‌شوند.

کلید قفل کودک شیشه بالا بر عقب *

این کلید جهت قفل کردن شیشه‌های عقب می‌باشد.

چراغ مه شکن عقب

اگر سویچ در موقعیت ON بوده و چراغ نور بالا یا چراغ نور پایین روشن باشند می‌توان چراغ مه شکن عقب را با فشردن دکمه نشان داده شده روشن نمود. توجه داشته باشید که خاموش کردن چراغ‌های کوچک سبب خاموش شدن چراغ مه شکن عقب می‌شود.

چراغ مه شکن جلو

برای روشن کردن چراغ مه شکن جلو باید سویچ در موقعیت ON بوده و چراغ‌های کوچک خودرو روشن باشند.

توجه !

استفاده از چراغ مه شکن فقط در مواقع ضروری نظیر مه و گرد و غبار، توصیه می‌گردد. در سایر موارد باعث کاهش دید و آزار رانندگان سایر خودروها می‌شود.

کلید فلاشر *

فلاشر

در صورت روشن شدن چراغ فلاشر، چراغ‌های راهنمای چپ و راست همزمان روشن و خاموش می‌شوند و بعنوان چراغ هشدار دهنده برای راننده ای است که در حال نزدیک شدن و سبقت گرفتن از خودروی شما می‌باشد.

برای روشن کردن فلاشر کلید مربوط به آن را که در وسط کنسول قرار دارد، فشار دهید. این کلید در کلیه موقعیت‌های سویچ عمل می‌کند.

در صورت ترمز گیری ناگهانی در سرعت‌های بالاتر از ۶۰ کیلومتر بر ساعت، چراغ فلاشر روشن شده و به مدت حداقل ۵ ثانیه چشمک می‌زند تا پای خود را از روی ترمز بردارید.*

*مطابق با مدل خودرو

چراغ‌های همراهی تا درب منزل* (Follow me home)

اگر سوییچ در وضعیت OFF قرار داشته باشد و چراغ‌های کوچک نیز خاموش باشند، با یک بار کشیدن و رها کردن اهرم چراغ‌ها، چراغ‌های اصلی به مدت ۳۰ ثانیه روشن می‌شوند. پس از پارک کردن خودرو و خاموش کردن موتوردر محیط‌های تاریک مانند پارکینگ، با فعال کردن این عملکرد می‌توان محیط را روشن نمود در نتیجه پس از ترک خودرو و قفل کردن درب‌های آن نیز مسیر حرکت فرد روشن می‌شود و از بروز حوادث احتمالی ناشی از تاریک بودن محیط پیشگیری می‌شود.

اگر در بازه زمانی فعال بودن عملکرد چراغ‌های همراهی تا درب منزل یکی از چراغ‌های خودرو روشن کنید، عملکرد مذکور غیر فعال می‌شود.

هشدار صوتی روشن بودن چراغ‌های کوچک*
اگر در شرایطی که سوییچ در موقعیت OFF قرار دارد و چراغ‌های کوچک روشن هستند یکی از درب‌های خودرو باز شود، هشدار صوتی به صدا در می‌آید.

اگر یکی از اقدامات زیر انجام شود، هشدار صوتی غیر فعال می‌شود:

- درب‌ها بسته شوند.
- سوییچ در وضعیت ON قرار داده شود.
- چراغ کوچک خاموش شود.

در شرایطی که موتور خودرو را خاموش نموده و قصد ترک آن را دارید ولی چراغ‌های کوچک را روشن گذاشته‌اید، این هشدار به شما یادآوری می‌کند که چراغ‌های مذکور را خاموش نمایید تا از تخلیه شارژ باتری پیشگیری شود.

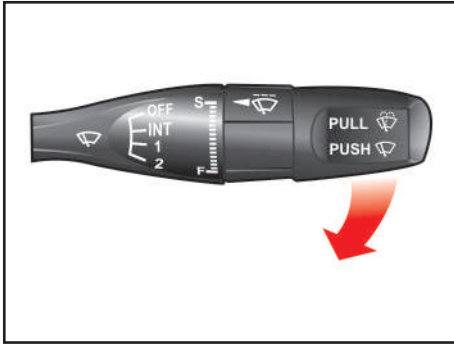

شستشوی شیشه جلو

جهت شستشوی شیشه جلو، سویچ را در وضعیت ON گذاشته و یا موتور را روشن کنید. سپس اهرم برف پاک کن را مطابق شکل به طرف خود کشیده و در همان حالت نگه دارید. مایع شستشو در این هنگام بر روی شیشه جلو پاشیده می شود.

⚠ احتیاط

برای جلوگیری از آسیب دیدن پمپ شیشه شوی، دقت کنید که هنگام خالی بودن مخزن شیشه شوی، از به کار انداختن آن خودداری نمایید.

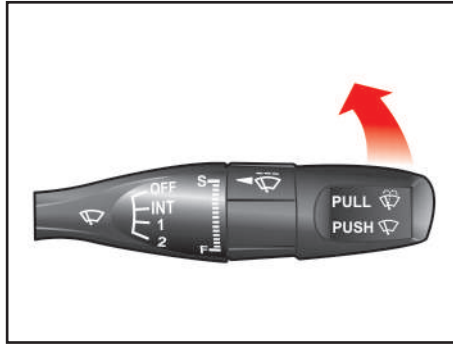

حرکت تکی برف پاک کن (تنها یک رفت و برگشت)

برای یک بار حرکت تیغه های برف پاک کن و یا یک لحظه، اهرم برف پاک کن را مطابق شکل حرکت دهید.

⚠ احتیاط

برای جلوگیری از آسیب دیدن بازوهای برف پاک کن، هیچگاه آنها را با دست حرکت ندهید. از نزدیک کردن بنزین، نفت، تینر و سایر حلال های دیگر به تیغه های برف پاک کن خودداری نمایید.

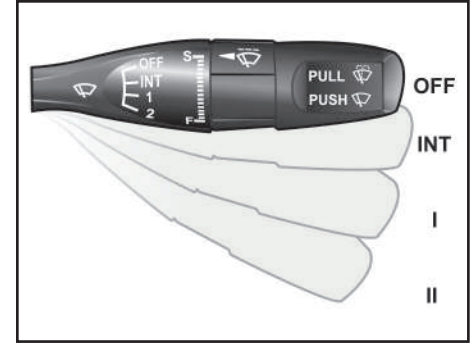

برف پاک کن شیشه جلو

برای روشن کردن برف پاک کن، لازم است که سویچ استارت در وضعیت ON قرار گرفته و سپس اهرم برف پاک کن مطابق شکل به شرح زیر عمل می نماید:

OFF- مرحله خاموش بودن برف پاک کن

INT- دور اتوماتیک برف پاک کن

I- دور کند برف پاک کن

II- دور تند برف پاک کن

فصل ۵- نکات رانندگی

۱۱۴	مشخصات لازم سوخت خودرو
۱۱۵	سیستم کنترل آلاینده‌گی
۱۱۶	نکات قابل توجه قبل از رانندگی
۱۱۷	استفاده اقتصادی از خودرو
۱۱۸	رانندگی در شرایط خاص
۱۲۱	اخطارها



نکات رانندگی

مشخصات لازم سوخت خودرو

در این خودرو لازم است از بنزین با استاندارد یورو ۴ استفاده شود. در صورت استفاده از بنزین بدون سرب این خودرو بهترین عملکرد را خواهد داشت. بنزین بدون سرب باعث کاهش آلایندگی های خروجی از اگزوز گردیده و مانع ایجاد رسوب سر شمع می شود.



توجه

هرگز از بنزین سرب دار استفاده نکنید. استفاده از بنزین سرب دار باعث آسیب دیدن کاتالیست می شود. تنها در صورتی از مکمل های بنزین جهت پاک کردن سیستم سوخت رسانی استفاده نمایید که نوع آن به تایید شرکت سایپادک رسیده باشد. بنزین حاوی سرب به سنسور اکسیژن در سیستم کنترل موتور آسیب جدی رسانده و مانع عملکرد صحیح سیستم کنترل آلایندگی های خودرو می شود.

سیستم کنترل آلایندگی ها

سیستم کاتالیست این خودرو از نوع^۱CCC متصل به منیفولد اگزوز می باشد. هرگونه ایجاد تغییر در خودرو توسط مالک می تواند بر عملکرد، ایمنی و عمر خودرو تاثیر داشته و موجب نقض قوانین کنترل آلودگی محیط زیست گردد. علاوه بر این، هر گونه آسیب دیدگی یا نقص در عملکرد خودرو که در اثر تغییرات بکار رفته توسط مشتری صورت پذیرفته باشد، مشمول خدمات گارانتی نخواهد گردید.

اقدامات احتیاطی موتور

گازهای خروجی از اگزوز، حاوی مونوکسیدکربن است. این گاز بیرنگ و بی بو بوده و در صورت استشمام بسیار خطرناک می باشد. گاز مونوکسید کربن همراه با سایر گازهای خروجی از اگزوز می باشد. لذا در صورت استشمام هر نوع گاز و دود در داخل اتاق خودرو، سریعاً به نزدیکترین تعمیرگاه مجاز شرکت سایپا یدک مراجعه نمایید. در صورت عدم دسترسی به تعمیرگاه هرگز با خودرویی که دود و گازهای خروجی به داخل اتاق آن نشت می کند، به رانندگی ادامه ندهید. در صورت اجبار به رانندگی کلیه شیشه های خودرو باید پایین باشد.

- هرگز در مکان های بسته (پارکینگ سرپوشیده) خودرو را روشن رها ننمایید. دقت نمایید حداکثر زمانی که موتور در این مکان ها روشن می ماند جهت حرکت دادن خودرو و خارج شدن از پارکینگ باشد.

- در صورتی که در محیط باز خودرو با موتور روشن متوقف است، دکمه تنظیم گردش هوای داخل اتاق را در وضعیت ورود هوای خارج به داخل قرار دهید. در صورت استشمام بوی دود فوراً موتور را خاموش نمایید.

- هرگز داخل خودرویی که به مدت طولانی با موتور روشن متوقف است ننشینید.

نکات محیط زیستی



در صورت خروج دود غیرطبیعی از اگزوز، در اولین فرصت جهت عیب یابی و تنظیم موتور به تعمیرگاه های مجاز مراجعه نمایید زیرا خروج دود غیرعادی آلودگی بیشتر هوا را به دنبال خواهد داشت.

مصرف سوخت خودرو را کنترل نموده و آن را با میزان مصرف بهینه اعلام شده توسط سازنده خودرو مقایسه کنید و در صورت وجود تفاوت قابل ملاحظه به تعمیرگاه های مجاز مراجعه نمایید.

نکات محیط زیستی

کاتالیست

اکثر خودروهای مدرن امروزی، مجهز به مبدل‌های کاتالیتیکی سه راهه (Three - Way Catalytic Converter) می‌باشند. مفهوم سه راهه، اشاره به سه آلاینده اساسی تولید شده توسط موتور خودروها شامل مونوکسید کربن، اکسیدهای نیتروژن و هیدروکربن‌هاست که توسط این مبدل‌ها مورد پالایش قرار می‌گیرند. این مبدل‌ها با استفاده از عناصر خاص و ساختار ویژه خود گازهای آلاینده اصلی خودرو را به دی‌اکسید کربن، نیتروژن و آب تبدیل می‌کنند که خطر چندانی برای محیط زیست ندارند.

باید توجه داشت که حذف و یا عدم تعویض به موقع کاتالیست علاوه بر ایجاد آلودگی در محیط زیست موجب اختلال در عملکرد مناسب خودرو نیز می‌گردد.

این خودرو مجهز به سیستم کنترل آلاینده‌ها توسط کاتالیست می‌باشد. به منظور نگهداری و اطمینان از عملکرد صحیح قطعه مذکور موارد ذیل می‌بایست همواره مد نظر قرار گیرد:

- طول عمر مفید کاتالیست در شرایط کارکرد استاندارد ۱۰۰ هزار کیلومتر می‌باشد.
- در صورت بروز نقص عملکردی موتور و یا پس از طی کارکرد ۱۰۰ هزار کیلومتر قطعه مذکور می‌بایست در نمایندگی‌های مجاز شرکت سایپا تعویض گردد.
- بازدیدهای دوره‌ای هر ۱۰ هزار کیلومتر از گازهای خروجی خودرو می‌بایست صورت پذیرد و در صورتی که میزان گازهای آلاینده از حد استاندارد تجاوز نماید، پس از اطمینان عملکرد صحیح دیگر قطعات موثر نسبت به تعویض کاتالیست در نمایندگی‌های مجاز سایپا اقدام گردد.

سیستم کنترل آلاینده‌گی

اقدامات احتیاطی مربوط به کاتالیست

در صورتی که خودرو شما مجهز به سیستم کنترل آلاینده‌ها توسط کاتالیست از نوع CCC باشد، متصل به منی‌فولد آگزوز می‌باشد.

لذا اقدامات احتیاطی زیر را مد نظر قرار دهید:

- فقط از بنزین بدون سرب استفاده کنید.
- هرگز بر روی مواد قابل اشتعال (نظیر علف خشک، کاغذ، برگ خشک، مواد سوختنی و...) توقف و یا رانندگی نکنید زیرا کاتالیست بسیار داغ بوده و احتمال آتش سوزی وجود دارد.
- در صورت مشاهده هر نشانه‌ای مبنی بر عدم عملکرد صحیح موتور نظیر لرزش موتور یا مشاهده کاهش توان موتور، به رانندگی با خودرو ادامه ندهید.
- از گاز دادن در حالت درجا به مدت طولانی خودداری نمایید.
- در اجزاء موتور و سیستم کنترل آلاینده‌ها هیچگونه تغییری ندهید.
- کلیه تغییرات و تنظیمات باید توسط متخصصین تعمیرگاه‌های مجاز شرکت سایپا یکدک انجام گردد.
- عدم رعایت اقدامات احتیاطی ذکر شده منجر به صدمه دیدن کاتالیست و باطل شدن شرایط گارانتی قطعات مرتبط در خودرو خواهد شد.

نکات قابل توجه قبل از رانندگی

قبل از رانندگی

- قبل از نشستن در خودرو به موارد زیر دقت شود:
- از تمیز بودن سطوح بیرونی شیشه های عقب و جلو، آینه ها و سطح چراغ ها اطمینان حاصل کنید.
- وضعیت لاستیک ها را بازدید کنید.
- قسمت زیر خودرو را از نظر هر گونه نشستی بازدید کنید.
- در صورتی که تصمیم به حرکت با دنده عقب دارید مطمئن شوید مانعی پشت خودرو نباشد.

بازدیدهای مهم

قبل از شروع به حرکت با خودرو سطح روغن موتور، روغن ترمز و سطح مایع مخزن شیشه شوی و آب رادیاتور را طبق معیار مناسب بازدید نمایید. جزئیات هر کدام در بخش تعمیر و نگهداری مطرح شده است.

قبل از استارت زدن

- مطمئن شوید کلیه دربها بسته و قفل هستند.
- صندلی خود را تنظیم نمایید.
- آینه های بغل و آینه وسط را تنظیم کنید.
- از صحت عملکرد کلیه چراغ ها اطمینان حاصل کنید.
- نشانگرهای صفحه کیلومتر شمار را بررسی کنید.
- با قراردادن سویچ در حالت ON، مطمئن شوید کلیه چراغ های هشدار دهنده صحیح عمل می کنند.
- اهرم ترمزدستی را کاملاً پایین ببرید و مطمئن شوید چراغ مربوط به آن در صفحه کیلومتر شمار، خاموش شده است.
- به منظور حفظ ایمنی بیشتر قبل از حرکت اطمینان حاصل نمایید که به کلیه قسمت ها و تجهیزات خودرو آشنا شده اید.

رانندگی پس از مصرف دارو

رانندگی پس از مصرف برخی از داروها بسیار خطرناک است.
در صورت مصرف دائم دارو حتماً با پزشک در مورد رانندگی پس از مصرف دارو مشورت نمایید.

نکات محیط زیستی

از مسافرت های غیر ضروری با خودرو شخصی تک سرنشین خودداری نمایید.
از حمل بار اضافی به وسیله خودرو پرهیز کنید زیرا هر ۱۰۰ کیلوگرم بار اضافی بطور متوسط مصرف سوخت را یک لیتر در هر ۱۰۰ کیلومتر بالا می برد.
محوطه پارک اتومبیل خود را کنترل کنید تا از نشتی روغن و مایعات دیگر بموقع مطلع شوید.
با بوق زدن غیر ضروری آلودگی صوتی ایجاد نکنید.

توصیه هایی در خصوص کارکرد اقتصادی خودرو

میزان مصرف سوخت درج شده بر روی برچسب مصرف سوخت براساس شرایط استاندارد یورو ۴ می باشد که مطابق سیکل رانندگی (ترکیبی شهر و جاده) به دست آمده است. لذا در صورت رانندگی در شرایط غیر استاندارد میزان مصرف سوخت افزایش خواهد یافت.

میزان مصرف بنزین به نحوه رانندگی، زمان و مکان رانندگی و نوع سوخت استفاده شده بستگی دارد.

جهت استفاده اقتصادی تر از خودرو و صرفه جویی در مصرف سوخت توصیه های زیر را رعایت نمایید:

- از رانندگی پر شتاب پرهیز کنید.
- تا حد امکان از تجهیزات الکتریکی پر مصرف استفاده نکنید.

- برای گرم کردن موتور در حالت درجا، زمان طولانی صرف ننمایید.

- هنگام حرکت از حالت سکون، به آرامی شتاب بگیرید.

- از تنظیم بودن موتور خودروی خود همواره اطمینان حاصل نمایید و از جدول زمانبندی

سرویس های دوره ای پیروی نمایید. این کار باعث افزایش عمر قطعات خودرو خواهد شد.

- از استفاده غیر ضروری سیستم تهویه مطبوع خودداری کنید.

- هنگام رانندگی در جاده های ناهموار از سرعت خودرو بکاهید.

- به منظور افزایش عمر لاستیک ها و کاهش مصرف سوخت، فشار باد لاستیک ها را همواره در حد استاندارد نگه دارید.

- فاصله ایمنی تا خودروی جلویی را حفظ کنید تا از ترمزگیری های شدید و در نتیجه ساییدگی لاستیک ها و لنت های ترمز جلوگیری شود و نیز در مصرف بنزین اضافی برای شتابگیری مجدد صرفه جویی گردد.

- استفاده از باربندهای غیر استاندارد و وجود بار اضافه غیر ضروری (وسایل اضافی و غیر ضروری) در خودرو باعث افزایش مصرف سوخت می شود.

- پایین بودن شیشه های جانبی (مخصوصاً در سرعت های بالا) باعث افزایش مصرف سوخت می شود.

- عدم انجام سرویس های ادواری (تعویض به موقع قطعات مصرفی مانند فیلتر هوا، شمع ها، وایرها و فیلتر سوخت) باعث کاهش راندمان موتور و افزایش مصرف سوخت می گردد.

استفاده اقتصادی از خودرو

- هنگام رانندگی پای خود را برای استراحت روی پدال ترمز تکیه ندهید. این کار باعث ساییدگی زودرس لنت های ترمز و افزایش مصرف سوخت می شود.

- تنظیم نبودن زاویه چرخ ها باعث ساییدگی زودرس لاستیک ها و افت توان موتور و نهایتاً مصرف سوخت بیشتر می شود.

- باز بودن پنجره ها در سرعت های بالا، باعث افزایش مصرف سوخت می شود.

- ورزش باد در جهت مخالف رانندگی باعث افزایش مصرف سوخت می شود. در چنین شرایطی بهتر است با سرعت کمتری حرکت نمایید.

توجه

بهینه ترین مصرف سوخت در محدوده سرعتی ۸۰ تا ۹۰ کیلومتر در ساعت و دور موتور کمتر از ۳۰۰۰ حاصل می گردد.

هشدار

حرکت با موتور خاموش

هرگز در سراسیمی ها و یا در هر موقعیتی که خودرو در حال حرکت است، موتور را خاموش ننمایید.

سیستم تقویتی هیدرولیک فرمان و ترمز هنگام خاموش بودن موتور، عمل نخواهد کرد. لذا در سراسیمی ها بهتر است با استفاده از دنده سنگین از اثر ترمزی موتور استفاده نمایید.

رانندگی در شرایط خاص

هنگام رانندگی در شرایط خطرناک نظیر برف، یخ، گل و لای و ماسه و موارد مشابه به توصیه های زیر توجه کنید:

- با احتیاط رانندگی کنید و ضمن حفظ فاصله ایمنی با خودروی جلو، مسافت ترمزگیری را بیشتر کنید.

- از ترمزگیری یا دورزدن های ناگهانی خودداری نمایید.

- هنگام شروع حرکت در برف، گل یا ماسه از دنده ۲ استفاده کرده و به آرامی پدال گاز را بفشارید تا از در جا چرخیدن چرخ های جلو، جلوگیری شود. در صورت نیاز می توان از

دنده های سنگین تر (۱ و عقب) استفاده کرد. - در صورتی که خودرو در برف، یخ یا گل و لای گیر کرده است، از شن، نمک، زنجیر چرخ یا مواد دیگری که اصطکاک را زیاد کند (نظیر موکت) در زیر چرخ های جلو استفاده نمایید.

نکات محیط زیستی

در صورت توقف خودرو بیش از ۳ دقیقه، خودرو را خاموش نمایید زیرا میزان مصرف بنزین در این حالت معادل طی نمودن یک کیلومتر مسافت می باشد.

برای رسیدن به سرعت مطلوب، پدال گاز را تا نیمه فشار دهید زیرا سرعت گرفتن پراگاز، مصرف بنزین را بصورت آنی افزایش می دهد. سرعت مابین ۶۰ الی ۹۰ کیلومتر در ساعت مطمئن و اقتصادی است. با افزایش سرعت مصرف سوخت و آلودگی به شدت افزایش می یابد. استفاده از قطعاتی مانند سر اگزوزهای غیر استاندارد که به عنوان مانعی بر سر گازهای خروجی اگزوز عمل می نماید، باعث بروز اشکال در نحوه احتراق موتور خودرو و در نتیجه سبب افزایش مصرف سوخت خواهد شد.

هشدار

استفاده از دنده معکوس روی سطح لغزنده خطرناک است. این کار باعث تغییر ناگهانی سرعت چرخ ها و سرخوردن خودرو می گردد.

در آوردن خودرو از گل و لای و برف

در صورت گیرکردن خودرو در برف، گل و ماسه، به منظور بیرون آوردن آن بطور مکرر دنده را بین دنده ۱ و دنده عقب تغییر دهید و به آرامی پدال گاز را بفشارید.

زیاد گاز ندهید. اگر پس از انجام موارد فوق هنوز خودرو در گل یا برف گیر کرده بود، از یک یدک کش جهت بیرون آوردن آن استفاده نمایید. در غیر این صورت بدلیل بالا رفتن دمای موتور، به موتور و گیربکس آسیب می رسد.

هشدار ⚠️

از گاز دادن شدید در شروع حرکت یا رها نمودن ناگهانی پدال کلاچ که موجب درجا چرخیدن چرخ ها می گردد خودداری نمایید. این عمل موجب داغ شدن لاستیک ها و یا حتی ترکیدن آنها و در نتیجه صدمه رساندن به افراد کنار خودرو خواهد شد.

رانندگی در شب

نظر به اینکه خطرات رانندگی در شب بیشتر از روز است، توصیه‌های زیر را مورد توجه قرار دهید:

- دید رانندگی در شب بخصوص در خیابان‌های بدون چراغ، کاهش می یابد لذا از سرعت خودرو بکاهید و فاصله ایمنی را تا خودروی جلویی حفظ کنید.
- آینه ها را طوری تنظیم کنید که از انعکاس نورچراغ‌های سایر خودروها، بکاهید.
- سطح چراغ های جلو را همواره تمیز نگه دارید. عدم تمیز بودن چراغ ها و یا معیوب بودن آنها، از دید در شب می کاهد.
- از نگاه کردن مستقیم به نور چراغ های خودروهایی که از روبرو می آیند، بپرهیزید. زیرا این کار باعث کاهش دید شما شده و چندین

ثانیه زمان لازم است تا چشم هایتان مجدداً به تاریکی شب عادت کنند.

- چراغ های جلو را روشن کنید تا خودروی شما از روبرو قابل رویت باشد.

رانندگی در باران

رانندگی در جاده های مرطوب و لغزنده خطرناک است و لازم است آمادگی لازم را جهت رانندگی در این شرایط داشته باشید. لذا به توصیه های زیر در این خصوص توجه نمایید.

- از صحت عملکرد برف پاک کن و شیشه شوی اطمینان حاصل نمایید.
- با سرعت کمتری رانندگی کنید، زیرا علاوه بر این که دید راننده در بارش شدید باران کاهش می یابد جهت متوقف کردن خودرو به مسافت ترمزگیری بیشتری نیاز است.
- در صورتی که لاستیک ها فرسوده باشند، ترمز گرفتن روی سطوح لغزنده به سر خوردن خودرو و سانحه منجر خواهد شد.
- چراغ های جلو را روشن کنید تا خودروی شما از روبرو قابل رویت باشد.
- عبور از گودال های آب با سرعت بالا موجب کاهش کارایی ترمزها خواهد شد. عبور از گودال آب را حتماً به آهستگی انجام دهید.

رانندگی در شرایط خاص

- در صورتیکه احتمال می دهید ترمزها خیس شده باشند برای خشک کردن آنها، خودرو را به آرامی برانید و چند بار به نرمی ترمز بگیرید تا نیروی ترمزی عادی مجدداً حاصل شود.

نکات ایمنی جهت رانندگی در زمستان

- به همراه داشتن وسایل کمکی نظیر زنجیر چرخ، مایع مخصوص یخ زدایی شیشه جلو، یک کیسه شن یا نمک، چراغ قوه، یک بیلچه کوچک و کابل باتری کمکی توصیه می گردد.
- از کافی بودن میزان ضدیخ در رادیاتور مطمئن شوید.

- وضعیت باتری و کابل های آن را بازدید نمایید. سرما باعث کاهش کارایی باتری می شود لذا بهتر است از باتری با کیفیت خوب در زمستان استفاده شود تا نیروی استارت در زمستان، کاهش نیابد.

- سیستم جرقه را از نظر هرگونه قطع شدگی اتصالات و آسیب دیدگی بازدید نمایید.

- از ضدیخ مخصوص مایع شیشه شوی در مخزن شیشه شوی استفاده نموده و دقت نمایید مایع شیشه شوی به میزان کافی در مخزن فوق موجود باشد.

(از ضدیخ مایع خنک کننده موتور استفاده ننمایید)
- در صورت احتمال یخ زدگی از ترمز دستی استفاده ننمایید. این امر اصولاً پس از رانندگی در برف و باران و افت دما تا دمای یخ زدگی، اتفاق می افتد. در این حالت به جای ترمزدستی دسته دنده را در موقعیت دنده یک و یا عقب

قرار دهید. و از مانع مناسب در چرخ های عقب استفاده نمایید.

رانندگی در مناطق پر آب

در صورت نیاز به عبور از منطقه پر آب دقت نمایید سطح آب پایین تر از طوقه چرخ ها باشد. به آرامی حرکت نمایید زیرا ترمزها به دلیل خیس شدن کارایی عادی خود را ندارند و فاصله توقف در اثر ترمزگیری زیاد می شود. پس از عبور از منطقه پر آب در حالی که خودرو را به آرامی می رانید، چند بار به نرمی ترمز بگیرید تا ترمزها خشک شوند.

لاستیک مخصوص برف

توصیه می شود در صورت استفاده از لاستیک مخصوص برف هر چهار چرخ را مجهز به این لاستیک ها نمایید، چرا که در غیر این صورت کنترل خودرو کمی مشکل می شود. سرعت خودرو در صورت استفاده از این لاستیک ها، نباید بیش از ۱۲۰ کیلومتر بر ساعت باشد.

زنجیر چرخ

استفاده از زنجیر چرخ باید متناسب با قوانین راهنمایی و رانندگی باشد. زنجیر چرخ باید

متناسب با سایز لاستیک باشد در این خصوص به توصیه شرکت سازنده توجه نمایید.

نصب زنجیر چرخ

به توصیه های شرکت سازنده هنگام نصب دقت کنید. زنجیر چرخ باعث خراشیدگی سطح قالیاق می شود لذا قبل از نصب زنجیر چرخ، قالیاق ها را جدا کنید.

⚠ هشدار

- استفاده از زنجیر، کنترل خودرو را تحت تاثیر قرار می دهد.

- هنگام استفاده از زنجیر چرخ، سرعت خودرو نباید بیشتر از ۵۰ کیلو متر بر ساعت و یا عدد پیشنهاد شده توسط شرکت سازنده باشد.

- با احتیاط رانندگی نمایید و حتی الامکان از عبور روی دست اندازها، چاله ها، پیچ های تند و سایر مواردی که منجر به پرش خودرو می شود، بپرهیزید.

- زنجیر چرخ را روی چرخ های جلو تا حد امکان محکم نمایید. استفاده از زنجیر برای چرخ های عقب توصیه نمی شود. پس از طی مسافت حدود نیم تا یک کیلومتر مجدداً آن ها را محکم نمایید.

تنظیم موتور برای کاهش آلودگی

مدل خودرو: همه مدل های تا پور ۲
 حجم موتور: ۱۲۲۴ سانتی متر مکعب
 مشخصه های تنظیم موتور:
 دور آرام: ۵۵۰-۵۰۰ دور در دقیقه
 غلظت سوخت: ۰.۰۲۰ جلیبی متر
 دما: ۱۰٪ جلیبی متر (بازرسی)
 ۰.۱۸ میلی متر (کارت سوخت)

توجه:
 در دور آرام موتور باید برده و نسبت هوا به سوخت برای هر دو سوخت
 ایزن و اتر توسط ECU به شکل خودکار تنظیم می شود و تنظیم دیگری
 لازم نیست.
 هنگام بروز مشکل در رفتار موتور، تشخیص فیلتر هوا یا دستگاه ورز دارد
 لذا به نمایندگی های مجاز سایپا مراجعه شود.



سیستم فرمان هیدرولیک
 (Hydraulic Power Steering)

روشهای عملکرد این سیستم می تواند مورد استفاده قرار گیرد:

DEXRON II ۱
 PSF-III ۲
 موتور خود را برای روشن هیدرولیک فرمان در حدود ۸۷۵ سی سی
 توجه:
 سطح روغن هیدرولیک معین را با نشان نصب شده بر روی محفظه در سطح
 روغن در حالت موتور خاموش بررسی نمائید که پاسنسی در دما معادل
 و حد اکثر ۱۲ (۱۰) قرار داشته باشد.
 در مواقع بار باره و هوشیاری هیدرولیک به کماچه زمانه برآمده نمائید.
 سیستم فرمان هیدرولیک هنگام خاموش بودن موتور، عمل نمی کند.
 مرکز هنگام توقف خودرو، در حالی که موتور روشن است، ترنیک فرمان
 را بیش از ۵ ثانیه در وضعیت کماچه چپ یا راست نگه دارید.
 در مواقع بروز مشکل در رفتار سیستم هیدرولیک های مجاز شرکت سایپا
 اجتناب شود.

قفل کودک

بسته
 باز

در وضعیت بسته
 درب از داخل
 باز نمی شود

روانکارها

استاندارد روغن

مقدار روغن ۲/۴ لیتر با فیلتر

API SJ

مناطق گرمسیر (دمای بین ۵°C تا ۵۰°C)
 SAE 20W-50

مناطق معتدل (دمای بین ۰°C تا ۴۰°C)
 SAE 10W-40

مناطق سردسیر (دمای بین ۰°C تا ۳۰°C)
 SAE 9W-30

توجه

این موتور دارای سوپاپ های هیدرولیکی است و نیاز به تنظیم ندارد.

عمومی

اتوموبیل

IDEMITRU CVT-EXI
 MOBIL R2Z 79(A) ۴
 PETRONAS Tera ۴
 TRANSDISCON CVT397

SAE 76 W 90
 API GI-4

حجم تقریبی ۴/۳ لیتر

جهت تعویض روغن و فیلتر جعبه دنده اتوماتیک حتما
 به نمایندگیهای مجاز مراجعه شود.

فشار باد تایرها (اندازه گیری در حالت سرد انجام گردد).

نوع موتور	اندازه تایر	جلو	عقب
بنزینی	۱۸۵/۶۵ R1۴	۲/۱ bar , ۳۱ psi	۲/۱ bar , ۳۱ psi

• هنگام تعویض تایر جهت دار، به جهت چرخش تایر که روی دوازده جایی تایر درج شده توجه شود.
 • برای هر چرخ درج از تایرهایی با اندازه و نوع یکسان استفاده شود.
 • برای کسب اطلاعات بیشتر به دفترچه راهنمای خودرو مراجعه شود.

سایپا

تایم نوع (TAT)
 شناسی (VIN)

Pay Load	GVW
● Axle 1 (سال Year)	● Axle 2 (سیل Year)

نوع (Type)
 موتور (Eng)
 قاب (Cab)
 ظرفیت (Cap. (D+P))
 رنگ (Col)



احتیاط

هنگامیکه موتور داغ است درب راندها را باز نشود.
 سطح مایع خنک کننده در مخزن ذخیره محفظه یک بار در ماه بازدید شود.
 (سطح طبیعی بین علامت پایین LOW و پر FULL در حالت سرد موتور است)
 در نواحی گرمسیر از نسبت ۷۰ آب و ۳۰ ضدیغ استفاده شود.
 برای تخلیه، شستشو و پر کردن مجدد از کابینه راهنما استفاده نمائید.

هشدار

مراقب دستها باشید
 هنگامیکه موتور خاموش است
 پروانه ممکن است به چرخش درآید

فصل ۶- فوریت های فنی

۱۲۴	تجهیزات هشدار دهنده
۱۲۵	گرمای بیش از حد موتور
۱۲۶	روشن کردن خودرو در شرایط اضطراری
۱۲۸	محافظت مدارهای الکتریکی
۱۳۱	جعبه فیوز
۱۶۳	بکسل کردن خودرو
۱۶۶	تعویض چرخ ها



تجهیزات هشداردهنده



مثلث ایمنی

در مواقع اضطراری و در زمان توقف خودرو در کنار جاده، این مثلث را در جاده قرار دهید تا خودروهایی که به سمت خودروی شما در حال حرکت هستند، متوجه وضعیت اضطراری و وجود خودرو در جاده بشوند.



فلاشر

فلاشر به عنوان چراغ هشدار دهنده برای رانندگانی است که در حال نزدیک شدن و سبقت گرفتن از خودروی شما می باشند.

همچنین در صورت بروز شرایط غیر عادی در زمان رانندگی برای اطلاع رسانی به سایر رانندگان و نیز به منظور بکسل خودرو یا توقف در کنار جاده ها، مورد استفاده قرار می گیرد. در صورت روشن شدن فلاشر، چراغ های راهنمای جلو و عقب همزمان روشن و خاموش می شوند.

توجه

هنگام روشن بودن فلاشرها، چراغ های راهنما به تنهایی کار نخواهند کرد.

گرمای بیش از حد موتور



گرمای بیش از حد موتور

اگر نشانگر دمای موتور، دمای بیش از اندازه را نشان دهد، یا موتور دچار افت توان گردد و یا اگر صدای بلند کوبش از موتور شنیده شود، احتمالاً دمای موتور بیش از حد بالا رفته است. در صورت بروز هر یک از علائم فوق طبق دستورالعمل زیر عمل نمایید:

۱- چراغ فلاشر را روشن نمایید، به نزدیکترین محل ایمن رفته و خودرو را متوقف نمایید. دنده را خلاص کرده و ترمزدستی را بکشید.

۲- اطمینان حاصل نمایید که کولر خاموش است.

۳- اگر مایع خنک کننده یا بخار از رادیاتور بیرون می زند، موتور را خاموش نموده، سویچ را در موقعیت ON قرار دهید، لیکن موتور را روشن ننمایید. وقتی که سویچ در وضعیت ON باشد، فن به طور خودکار به کار می افتد.

در صورتی که فن عمل نمی کند، به یکی از نمایندگی های مجاز شرکت سایپا یا یک مراجعه نمایید. چنانچه مایع خنک کننده از رادیاتور بیرون نمی زند، اجازه دهید که موتور در دور آرام کار کند، درب موتور را بالا زده و منتظر بمانید تا موتور آرام آرام خنک شود.

هشدار

در صورتی که شرایط زیر به صورت همزمان در خودرو بوجود آمد، حتی در صورت رفع این حالت، جهت جلوگیری از بروز عیوب بیشتر در اسرع وقت نسبت به مراجعه به نمایندگی مجاز اقدام فرمایید:

۱- روشن شدن چراغ هشدار دمای آب و عادی بودن نشانگر دمای آب

۲- روشن شدن چراغ stop

اگر دمای موتور در دور آرام پایین نیامد، موتور را خاموش نموده و مدت کافی صبر نمایید تا خنک شود.

۴- در مرحله بعد سطح مایع خنک کننده را بررسی نمایید. اگر سطح مایع خنک کننده در مخزن پایین بود، درب رادیاتور، پمپ آب، شیلنگ ها و اتصالات بخاری و رادیاتور را بازدید نمایید.

در صورت وجود نشتی قابل ملاحظه یا عیب دیگری که می تواند باعث جوش آوردن موتور گردد، موتور را تا زمان رفع عیب روشن ننمایید و با یکی از نمایندگی های مجاز شرکت سایپا یدک تماس بگیرید.

اگر نشتی یا مشکل دیگری را در سیستم خنک کاری خودرو نیافتید، با احتیاط، به مخزن مایع خنک کننده بیافزایید.

هشدار

هنگام گرم بودن موتور درب رادیاتور را باز ننمایید. چرا که ممکن است بخار و آب داغ به بیرون پاشیده و صدمات جدی به شما وارد سازد. اگر موتور دائماً جوش می آورد نسبت به تعمیر و بازدید سیستم خنک کاری موتور، اقدام نمایید.

روشن کردن خودرو در شرایط اضطراری

استفاده از باتری کمکی

استفاده از باتری کمکی به روش نادرست می تواند خطر آفرین باشد.

بنابراین برای آن که آسیبی به خودتان، خودرو یا باتری وارد نیاید، اتصال باتری به باتری را آنگونه که در این دفترچه راهنما آمده است، انجام دهید. در صورت عدم اطمینان از نحوه صحیح انجام این روش، حتماً از یک مکانیک مجرب و یا واحد تعمیر سیار بخواهید تا خودروی شما را برایتان روشن نماید.

روش اتصال باتری به باتری

۱- اطمینان حاصل نمایید که باتری کمکی ۱۲ ولت است و قطب منفی آن اتصال بدنه شده باشد.
۲- سطح الکترولیت هر خانه باتری را بررسی نمایید.
۳- اگر باتری کمکی روی خودروی دیگری قرار دارد، مطمئن شوید که دو خودرو با هم تماس نداشته باشند.

اجزای مرتبط و ترتیب اتصال آنها به قرار زیر می باشند:

- ۱- قطب مثبت باتری دشارژ شده خودرو
- ۲- قطب مثبت باتری کمکی
- ۳- قطب منفی باتری کمکی
- ۴- اتصال بدنه
- ۵- کابل کمکی

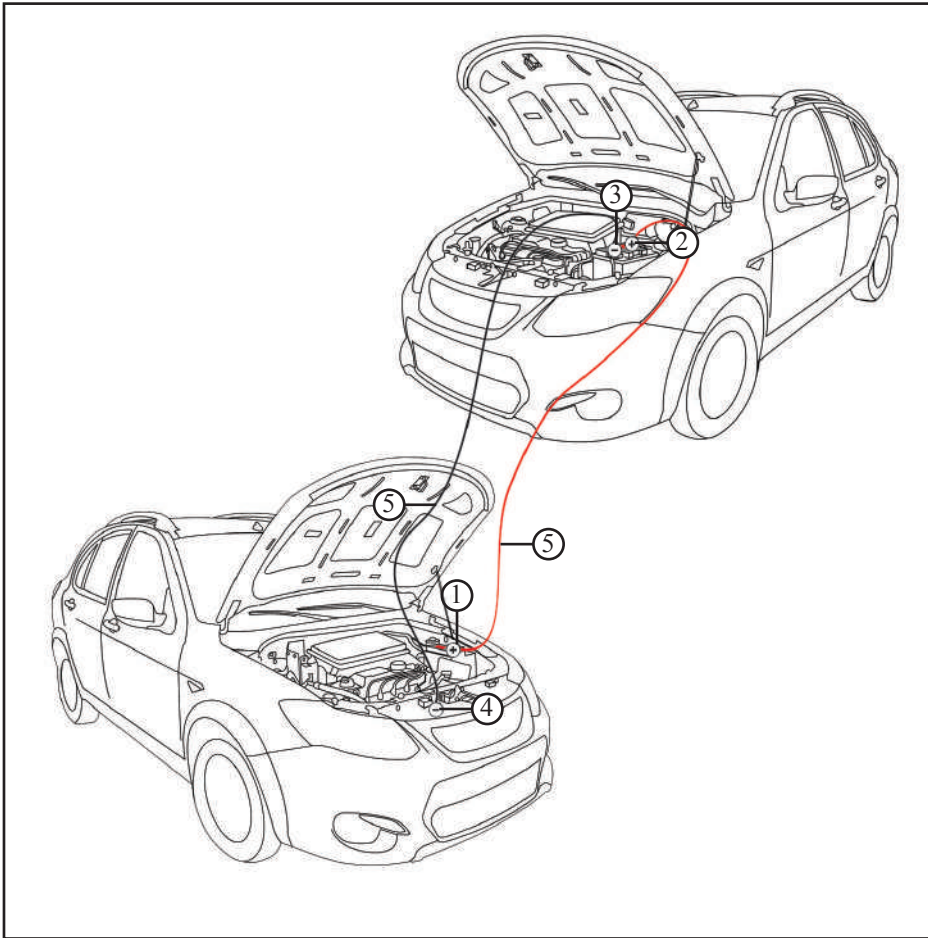

روشن کردن خودرو در شرایط اضطراری

⚠ احتیاط

هیچ گاه از بکسل کردن برای روشن نمودن خودرو استفاده نکنید، زیرا حرکت ناگهانی رو به جلوی خودرو، در هنگام روشن شدن موتور آن، ممکن است باعث برخورد دو خودرو با یکدیگر شود.

⚠ توجه

تنها از سیستم باتری کمکی ۱۲ ولت استفاده نمایید، زیرا استفاده از ولتاژ تغذیه ۲۴ ولت (دو باتری ۱۲ ولت به صورت سری یا یک ژنراتور ۲۴ ولت) می تواند به استارت، سیستم جرقه و سایر قسمت های الکتریکی صدمه بزند.

۳- ابتدا خودرویی را که باتری کمکی بر روی آن سوار است روشن نموده و دور موتور آنرا به ۲۰۰۰ دور در دقیقه برسانید، سپس خودرویی که باتری تخلیه شده روی آن قرار دارد (گیرنده) را روشن نمایید.
اگر علت خالی شدن باتری به درستی معلوم نیست (غیر از مواردی چون روشن ماندن اتفاقی چراغ ها) لازم است خودرو توسط نمایندگی مجاز شرکت سایپا یدک بررسی شود.

⚠ هشدار

- هر گونه جرقه یا شعله ای را از باتری دورنگه دارید. زیرا باتری در شرایط عادی تولید گاز هیدروژن نموده که در صورت تماس با شعله یا جرقه می تواند باعث بروز انفجار گردد.
در صورتی که باتری تخلیه شده (ضعیف)، یخ زده یا سطح الکترولیت آن پایین است از روشن باتری به باتری استفاده ننمایید، چرا که در این حالت ممکن است باتری منفجر شود.

اتصال کابل های رابط

کابل های رابط را طبق ترتیب اعداد ذکر شده در صفحه قبل متصل نموده و جهت جدا کردن به روش عکس عمل نمایید.

۱- کلیه تجهیزات برقی غیرضروری خودرو را خاموش نمایید.

۲- کابل های رابط را دقیقاً مانند ترتیبی که در صفحه قبل می بینید، متصل نمایید، به این ترتیب که، ابتدا سرکابل رابط را به قطب مثبت (+) باتری تخلیه شده (۱)، سر دیگر آن را به قطب مثبت باتری کمکی (۲) متصل نمایید.

سپس سرکابل دوم را به قطب منفی باتری کمکی (۳) متصل نموده و سر دیگر آن را به یک نقطه فلزی ثابت و محکم (مثل دسته موتور یا هر سطح رنگ نشده دیگر) از خودروی گیرنده متصل نمایید. دقت کنید که اتصال بدنه از باتری دور باشد.

دقت کنید که نباید قطب منفی (-) باتری کمکی به قطب منفی (-) باتری تخلیه شده، متصل شود. احتیاط نمایید که سر هر کابل جز به قطب یا اتصال بدنه گفته شده، به نقطه دیگری تماس پیدا نکند.

هنگام متصل نمودن کابل ها بر روی باتری خم نشوید.

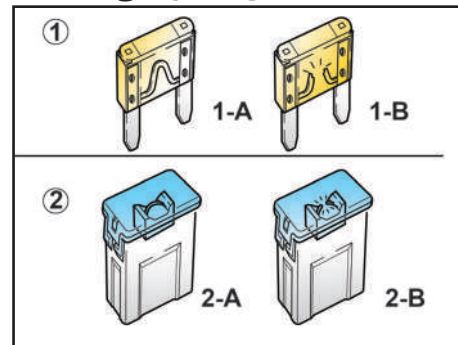

۱- فیوز معمولی

1-A سالم

1-B سوخته

۲- فیوز اصلی

2-A سالم

2-B سوخته

فیوزها

فیوزها اتصالات ساده ای هستند که جریان برق را هنگام عبور جریان بیش از حد مشخص شده را قطع نموده تا مدار الکتریکی آسیب نبیند. این خودرو دارای یک جعبه فیوز داخل اتاق و درون محفظه ای در سمت چپ راننده (قسمت پایینی داشبورد) و همچنین یک جعبه فیوز و رله، داخل محفظه موتور، نزدیک باتری می باشد.

جدول فیوزهای داخل این دو جعبه در ادامه همین بخش آورده شده است.

اگر هر یک از قسمت های سیستم روشنایی، تجهیزات جانبی یا واحدهای کنترلی عمل نمی کند، فیوز مدار مربوطه را بازدید نمایید. توجه داشته باشید که اگر فیوزی بسوزد قطعه فلزی داخل فیوز ذوب می شود. همیشه فیوز سوخته را با فیوزی با همان ظرفیت تعویض نمایید.

اگر فیوز تعویضی مجدداً سوخت، نشان می دهد که در سیستم الکتریکی خودرو مشکلی وجود دارد. بنابر این از سیستم الکتریکی مربوطه استفاده ننموده و سریعاً به نمایندگی مجاز شرکت سایپادک مراجعه نمایید.

⚠ هشدار

- تنها از فیوز هم ظرفیت و نوع یکسان جهت تعویض فیوز سوخته استفاده نمایید.
- استفاده از فیوز با ظرفیت بالاتر از حد مجاز ممکن است باعث بروز خسارت یا حتی آتش سوزی شود.

⚠ هشدار

- توجه داشته باشید حتی به صورت موقتی نیز، از سیم به جای فیوز استفاده ننمایید. این عمل می تواند باعث صدمه دیدن سیم کشی یا حتی آتش سوزی گردد.
- اگر یکی از سیستم های الکتریکی خودرو کار نمی کند، ابتدا جعبه فیوز داخل اتاق (سمت چپ راننده) را بازدید نمایید.

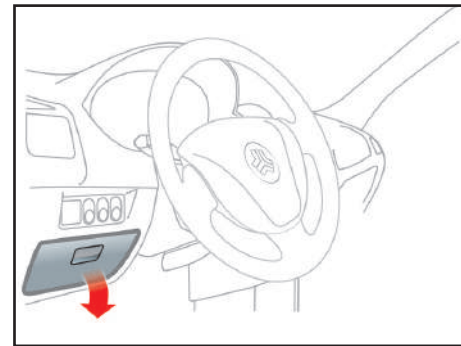
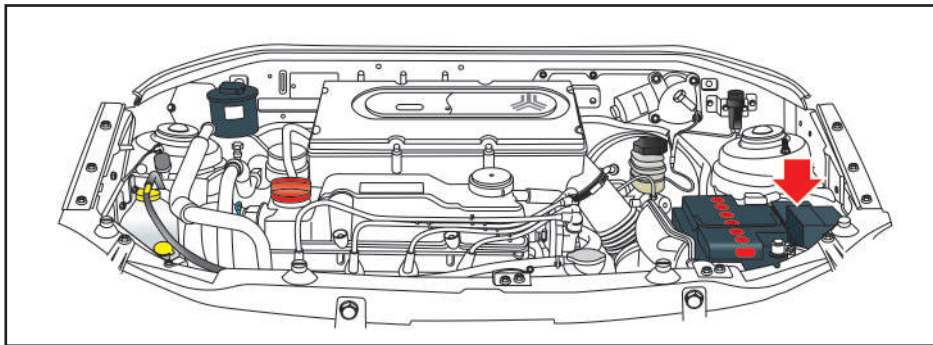

بررسی جعبه فیوز داخل اتاق

- ۱- سویچ موتور را بسته و تمامی تجهیزات برقی را خاموش و در جعبه فیوز را باز نمایید.
- ۲- با استفاده از انبرک قرار گرفته داخل جعبه فیوز (داخل اتاق)، فیوز معیوب را به صورت صاف و مستقیم، از محل خود بیرون بکشید.
- ۳- اگر فیوزی را که بیرون کشیده‌اید، سوخته است، آن را تعویض نمایید.
- ۴- فیوزی با همان ظرفیت به جای فیوز سوخته قرار داده و مطمئن شوید که در جایش محکم است.

اگر متوجه شدید که فیوز در جایش محکم نمی‌شود، با یکی از نمایندگی‌های مجاز شرکت سایپا یدک مشاوره نمایید.

اگر فیوز یدکی به همراه ندارید، فیوزی با همان ظرفیت را از مداری که برای راه اندازی خودرو ضروری نیست (مانند فیوز سیستم صوتی یا فنک) استفاده نمایید. اگر فیوزهای داخل اتاق سالم بوده و چراغ‌های جلو یا سایر تجهیزات برقی کار نکنند، جعبه فیوز داخل محفظه موتور را بررسی و چنانچه یکی از فیوزها سوخته است، آن را تعویض نمایید.

بررسی جعبه فیوز داخل محفظه موتور

- ۱- سویچ موتور را بسته و تمامی تجهیزات برقی را خاموش نمایید.
- ۲- در جعبه فیوز (داخل محفظه موتور) را باز کنید. محل این جعبه فیوز در شکل بالا نشان داده شده است.
- ۳- فیوزها را بازدید نمایید و اگر یکی از فیوزها سوخته است، آن را با فیوزی با همان ظرفیت تعویض نمایید.

فیوزها

جعبه فیوز در سمت چپ غربلیک فرمان قرار دارد. برای دسترسی به فیوزها در جعبه فیوز را باز کنید. فیوزها اتصالات ساده ای هستند که درموقع لزوم جریان برق را قطع می کنند تا تجهیزات برقی آسیب نینند. هرگاه یکی از تجهیزات برقی کار نکند ممکن است فیوز محافظ آن سوخته باشد.

⚠ هشدار

هرگز از فیوزهای غیر استاندارد حتی برای مدت زمان کوتاه استفاده نکنید زیرا در این صورت به سیم کشی و سیستم های الکتریکی آسیب وارد شده و باعث آتش سوزی خواهد شد.

تعویض فیوزها

- 1- سویچ استارت را ببندید و همه تجهیزات برقی را خاموش کنید.
- 2- در جعبه فیوز را باز کرده و با توجه به جدول راهنما، بدنال فیوز معیوب بگردید.
- 3- انبرک قرار گرفته در جعبه فیوز را خارج کنید و به کمک آن فیوز معیوب را از جای خود بیرون بکشید، فیوز سوخته از قطع بودن سیم آن قابل تشخیص است.
- 4- فیوز سوخته را با یک فیوز مشابه یا ضعیف تر، تعویض کنید. توجه کنید دو عدد فیوز یدکی در جعبه فیوز قرار دارد.

⚠ هشدار

حتماً از فیوز هم ظرفیت و نوع یکسان جهت تعویض فیوز سوخته استفاده نمایید. استفاده از فیوز با ظرفیت بالاتر از حد مجاز ممکن است باعث بروز خسارت یا حتی آتش سوزی شود. توجه داشته باشید حتی بصورت موقتی نیز، از سیم به جای فیوز استفاده ننمایید. این عمل می تواند باعث صدمه دیدن سیم کشی یا حتی آتش سوزی شود.

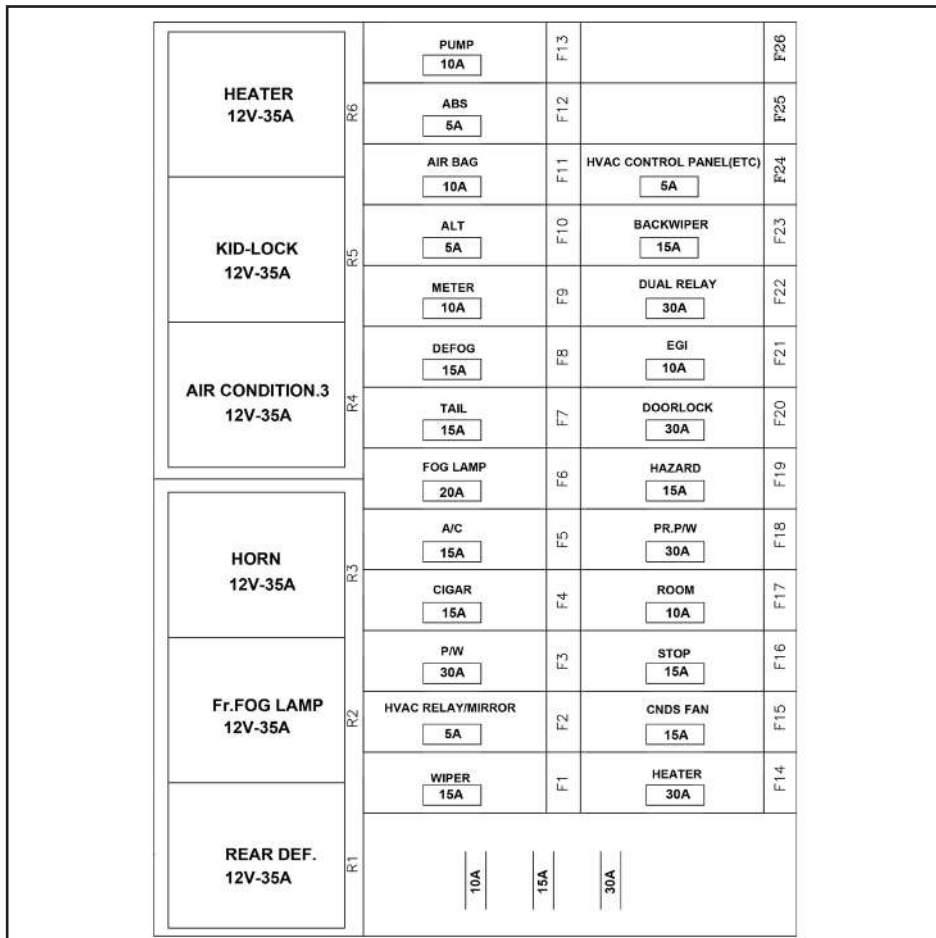

اجزا یا مدارهای تحت محافظت	ظرفیت (آمپر A)	فیوز / رله	فیوزها
پمپ بنزین	۱۰	PUMP	
ترمز ضد قفل (ABS)	۵	ABS	
کیسه هوا	۱۰	AIR BAG	
دینام	۵	ALT	
OBID/ TCU/ ECU / ایموبیلیزرا/ جلو آمپر	۱۰	METER	
گرمکن شیشه عقب	۱۵	DEFOG	
چراغ پلاک، چراغ های کوچک جلو و عقب	۱۵	TAIL	
چراغ مه شکن	۲۰	FOG LAMP	
تهویه مطبوع	۱۵	A/C	
فندک	۱۵	CIGAR	
شیشه بالابر جلو	۳۰	P/W	
رله تهویه مطبوع/ آینه برقی*	۵	HVAC RELAY/ MIRROR	
برف پاک کن و شیشه شوی جلو	۱۵	WIPER	
صفحه کنترل تهویه مطبوع	۵	HVAC CONTROL PANEL (ETC)	

*مطابق با مدل خودرو

اجزا یا مدارهای تحت محافظت	ظرفیت (آمپر A)	فیوز / رله	
برف پاک کن و شیشه شوی عقب	۱۵	BACKWIPER	فیوزها
رله دوبل	۳۰	DUAL RELAY	
واحد بررسی موتور	۱۰	EGI	
قفل مرکزی	۳۰	DOOR LOCK	
فلاشر	۱۵	HAZARD	
شیشه بالابر عقب	۳۰	PR.P/W	
چراغ سقفی / چراغ صندوق عقب / سیستم صوتی / صفحه نمایش	۱۰	ROOM	
چراغ ترمز	۱۵	STOP	
فن کندانسور	۱۵	CNDS FAN	
بخاری	۳۰	HEATER	
بخاری	۳۵	HEATER	رله ها
قفل کودک	۳۵	KID LOCK	
تهویه مطبوع	۳۵	AIR CONDITION.3	
بوق	۳۵	HORN	
چراغ مه شکن جلو	۳۵	Fr.FOG LAMP	
گرمکن شیشه عقب	۳۵	REAR DEF.	

جعبه فیوز

جعبه فیوز داخل محفظه موتور -مدل دارای
جعبه دنده دستی*

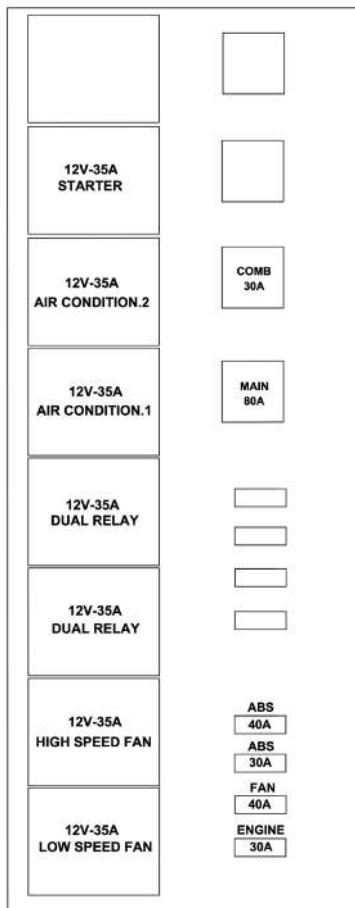

*مطابق با مدل خودرو

جعبه فیوز

جعبه فیوز داخل محفظه موتور - مدل دارای جعبه دنده دستی*

اجزا یا مدارهای تحت محافظت	ظرفیت (آمپر A)	فیوز / رله	
ترمز ضد قفل (ABS)	۴۰	ABS	فیوزها
ترمز ضد قفل (ABS)	۳۰	ABS	
فن	۴۰	FAN	
سیستم موتور	۳۰	ENGINE	
دسته راهنما	۳۰	COMB	
فیوز اصلی	۸۰	MAIN	
استارت	۳۵	STARTER	رله ها
تهویه مطبوع ۲	۳۵	AIR CONDITION.2	
تهویه مطبوع ۱	۳۵	AIR CONDITION.1	
رله دابل	۳۵	DUAL RELAY	
فن دور بالا	۳۵	HIGH SPEED FAN	
فن دور پایین	۳۵	LOW SPEED FAN	

*مطابق با مدل خودرو

جعبه فیوز

جعبه فیوز داخل اتاق در خودرو با جعبه دنده
اتوماتیک - نوع ۱*

HORN 12V-35A	R6	GATEWAY 5A	F13	MEDIA&ROOM 10A	F26
			F12	PEPS1 15A	F25
ACC 12V-35A	R5	CIGAR&SEAT 15A	F11	SWITCH BANK&BUZZER 15A	F24
		BCM&MEDIA 7.5A	F10	PEPS2 15A	F23
		HVAC ETC 5A	F9	BCM HAZARD 15A	F22
AIR CONDITION.3 12V-35A	R4	ABS 5A	F8	BCM 2 15A	F21
		MIRROR 5A	F7	HORN 15A	F20
		EPS 5A	F6	HEAD LAMP 15A	F19
IGN 12V-40A	R3	BACK WP.&SLOPE 5A	F5	DEFOG 15A	F18
		AIR BAG 10A	F4	BCM 1 20A	F17
KID-LOCK 12V-35A	R2	METER 10A	F3	BCM LOCK 20A	F16
		WIPER 15A	F2	PR.PW 30A	F15
REAR DEF. 12V-35A	R1	P/W 30A	F1	FAN BLOWER 30A	F14
		10A	15A	30A	

*مطابق با مدل خودرو

اجزا یا مدارهای تحت محافظت	ظرفیت (آمپر A)	فیوز/رله	فیوزها
Gateway	۵	GATEWAY	
فندک/ آنتن/ صندلی برقی*	۱۵	CIGAR&SEAT	
مولتی مدیا/ BCM/ جلو آمپر	۷/۵	BCM&MEDIA	
صفحه کنترل تهویه مطبوع	۵	HVAC ETC	
ترمز ضد قفل (ABS)	۵	ABS	
آینه برقی*	۵	MIRROR	
فرمان برقی*	۵	EPS	
برف پاک کن عقب/ دسته دنده/ سنسور شیب	۵	BACK WP.&SLOPE	
کیسه هوا	۱۰	AIR BAG	
OB/ TCU/ ECU / ایموبیلایزر/ جلو آمپر	۱۰	METER	
برف پاک کن و شیشه شوی جلو	۱۵	WIPER	
شیشه بالابر جلو	۳۰	P/W	
مولتی مدیا/ چراغ سقفی/ چراغ صندوق عقب	۱۰	MEDIA&ROOM	
PEPS 1	۱۵	PEPS1	
مجموعه کلیدها/ هشدارهای صوتی	۱۵	SWITCH BANK&BUZZER	

جعبه فیوز داخل اتاق در خودرو با جعبه دنده اتوماتیک - نوع ۱*

اجزا یا مدارهای تحت محافظت	ظرفیت (آمپر A)	فیوز/رله	
PEPS 2	۱۵	PEPS2	فیوزها
تغذیه BCM	۱۵	BCM HAZARD	
BCM 2	۱۵	BCM 2	
بوق	۱۵	HORN	
چراغ های نور بالا و نور پایین	۱۵	HEAD LAMP	
گرمکن شیشه عقب	۱۵	DEFOG	
BCM 1	۲۰	BCM 1	
قفل BCM	۲۰	BCM LOCK	
شیشه بالابر عقب	۳۰	PR.P/W	
بخاری	۳۰	FAN BLOWER	
بوق	۳۵	HORN	رله ها
سوئیچ در موقعیت ACC*	۳۵	ACC	
تهویه مطبوع	۳۵	AIR CONDITION.3	
استارت*	۴۰	IGN	
قفل کودک	۳۵	KID-LOCK	
گرمکن شیشه عقب	۳۵	REAR DEF.	

جعبه فیوز

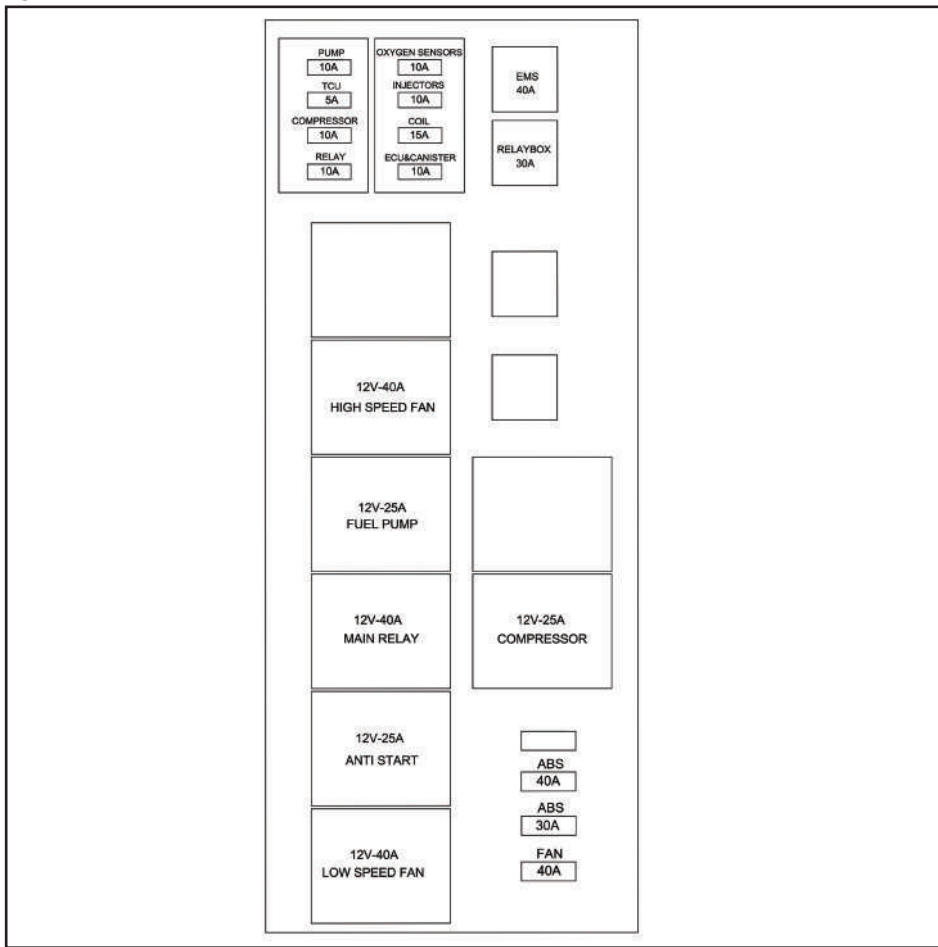

جعبه فیوز داخل محفظه موتور در خودرو با
جعبه دنده اتوماتیک - نوع ۱*

*مطابق با مدل خودرو

جعبه فیوز داخل محفظه موتور در خودرو با جعبه دنده اتوماتیک - نوع ۱*

اجزا یا مدارهای تحت محافظت	ظرفیت (آمپر A)	فیوز / رله	
پمپ	۱۰	PUMP	فیوزها
TCU	۵	TCU	
کمپرسور	۱۰	COMPRESSOR	
فیوز رله	۱۰	RELAY	
سنسور اکسیژن	۱۰	OXYGEN SENSORS	
انژکتورها	۱۰	INJECTORS	
کویل	۱۵	COIL	
ECU و کنیستر	۱۰	ECU & CANISTER	
ترمز ضد قفل (ABS)	۴۰	ABS	
ترمز ضد قفل (ABS)	۳۰	ABS	
فن	۴۰	FAN	
فیوز اصلی رله باکس	۳۰	RELAY BOX	
سیستم کنترل موتور	۴۰	EMS	
فن دور پایین	۴۰	LOW SPEED FAN	
رله استارت*	۲۵	ANTI START	
رله اصلی	۴۰	MAIN RELAY	
پمپ سوخت	۲۵	FUEL PUMP	
فن دور بالا	۴۰	HIGH SPEED FAN	
کمپرسور	۲۵	COMPRESSOR	

*مطابق با مدل خودرو

جعبه فیوز

جعبه فیوز داخل اتاق در خودرو با جعبه
دنده اتوماتیک - نوع ۳*

<div style="display: flex; flex-direction: column; align-items: center;"> <div style="width: 100%; text-align: center;"> <p>HORN 12V-35A</p> </div> <div style="width: 100%; text-align: center;"> <p>AIR CONDITION.3 12V-35A</p> </div> <div style="width: 100%; text-align: center;"> <p>12V-35A</p> </div> <div style="width: 100%; text-align: center;"> <p>12V-40A</p> </div> <div style="width: 100%; text-align: center;"> <p>KID-LOCK 12V-35A</p> </div> <div style="width: 100%; text-align: center;"> <p>REAR DEF. 12V-35A</p> </div> </div>	R6	<p>GATEWAY 5A</p>	F13	<p>MEDIA&ROOM 10A</p>	F26	
				F12		F25
			<p>CIGAR&SEAT 15A</p>	F11	<p>SWITCH BANK&BUZZER 15A</p>	F24
	R6	<p>BCM&MEDIA 7.5A</p>	F10		F23	
		<p>HVAC ETC 5A</p>	F9	<p>BCM HAZARD 15A</p>	F22	
	R4	<p>ABS 5A</p>	F8	<p>BCM 2 15A</p>	F21	
		<p>MIRROR 5A</p>	F7	<p>HORN 15A</p>	F20	
		<p>EPS 5A</p>	F6	<p>HEAD LAMP 15A</p>	F19	
	R3	<p>BACK WP.&SLOPE 5A</p>	F5	<p>DEFOG 15A</p>	F18	
		<p>AIR BAG 10A</p>	F4	<p>BCM 1 20A</p>	F17	
	R2	<p>METER 10A</p>	F3	<p>BCM LOCK 20A</p>	F16	
		<p>WIPER 15A</p>	F2	<p>PR.P/W 30A</p>	F15	
		<p>P/W 30A</p>	F1	<p>FAN BLOWER 30A</p>	F14	
	R1	<p>10A</p> <p>15A</p> <p>30A</p>				

*مطابق با مدل خودرو

اجزا یا مدارهای تحت محافظت	ظرفیت (آمپر A)	فیوز / رله	فیوزها
Gateway	۵	GATEWAY	
فندک/ آنتن/ صندلی برقی*	۱۵	CIGAR&SEAT	
مولتی مدیا/ BCM/ جلو آمپر	۷/۵	BCM&MEDIA	
صفحه کنترل تهویه مطبوع	۵	HVAC ETC	
ترمز ضد قفل (ABS)	۵	ABS	
آینه برقی*	۵	MIRROR	
فرمان برقی*	۵	EPS	
برف پاک کن شیشه عقب/ دسته دنده/ سنسور شیب	۵	BACK WP.&SLOPE	
کیسه هوا	۱۰	AIR BAG	
OBD/ TCU/ ECU / ایموبیلایزر/ جلو آمپر	۱۰	METER	
برف پاک کن و شیشه شوی جلو	۱۵	WIPER	
شیشه بالابر جلو	۳۰	P/W	
مولتی مدیا/ چراغ سقفی/ چراغ صندوق عقب	۱۰	MEDIA&ROOM	
مجموعه کلیدها/ هشدارهای صوتی	۱۵	SWITCH BANK&BUZZER	
تغذیه BCM	۱۵	BCM HAZARD	

اجزا یا مدارهای تحت محافظت	ظرفیت (آمپر A)	فیوز / رله	
BCM 2	۱۵	BCM 2	فیوزها
بوق	۱۵	HORN	
چراغ های نور بالا و نور پایین	۱۵	HEAD LAMP	
گرمکن شیشه عقب	۱۵	DEFOG	
BCM 1	۲۰	BCM 1	
BCM LOCK	۲۰	BCM LOCK	
شیشه بالابر عقب	۳۰	PR.P/W	
بخاری	۳۰	FAN BLOWER	رله ها
بوق	۳۵	HORN	
تهویه مطبوع ۳	۳۵	AIR CONDITION.3	
قفل کودک	۳۵	KID-LOCK	
گرمکن شیشه عقب	۳۵	REAR DEF.	

جعبه فیوز

جعبه فیوز داخل محفظه موتور در خودرو با
جعبه دنده اتوماتیک - نوع ۲*

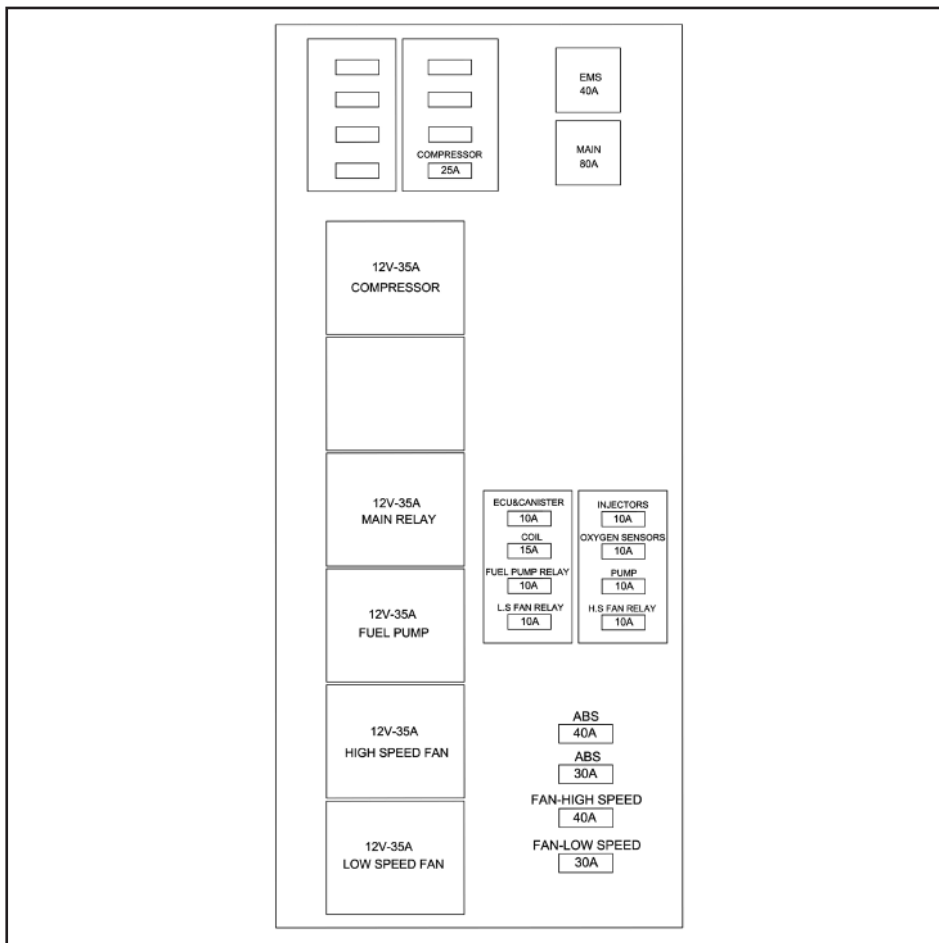

*مطابق با مدل خودرو

اجزا یا مدارهای تحت محافظت	ظرفیت (آمپر A)	فیوز / رله	
کمپرسور	۲۵	COMPRESSOR	فیوزها
ECU و کنیستر	۱۰	ECU & CANISTER	
انژکتورها	۱۰	INJECTORS	
کوئل	۱۵	COIL	
سنسور اکسیژن	۱۰	OXYGEN SENSORS	
رله پمپ سوخت	۱۰	FUEL PUMP RELAY	
پمپ	۱۰	PUMP	
رله فن دور پایین	۱۰	L.S FAN RELAY	
رله فن دور بالا	۱۰	H.S FAN RELAY	
ترمز ضد قفل (ABS)	۴۰	ABS	
ترمز ضد قفل (ABS)	۳۰	ABS	
فن دور بالا	۴۰	FAN-HIGH SPEED	
فن دور پایین	۳۰	FAN-LOW SPEED	
سیستم کنترل موتور	۴۰	EMS	
فیوز اصلی	۸۰	MAIN	
فن دور پایین	۳۵	LOW SPEED FAN	
فن دور بالا	۳۵	HIGH SPEED FAN	
پمپ سوخت	۳۵	FUEL PUMP	
رله اصلی	۳۵	MAIN RELAY	
کمپرسور	۲۵	COMPRESSOR	

*مطابق با مدل خودرو

جعبه فیوز

جعبه فیوز داخل اتاق در خودرو با جعبه دنده اتوماتیک- نوع ۳*

LOW BEAM 12V-35A	R6	FAN BLOWER 30A	F13	POWER 8 IBCM 7.5A	F26
			F12	POWER 7 IBCM 7.5A	F25
HIGH BEM 12V-35A	R5	AIR BAG 10A	F11	ROOM&MEDIA&CLUSTER 10A	F24
		HVAC (ETC) 5A	F10	SWITCHES 10A	F23
AIR CONDITION.3 12V-35A	R4	ABS 5A	F9	POWER 6 IBCM 15A	F22
		METER 10A	F8	POWER 2 IBCM 15A	F21
		CIGAR&SEAT 15A	F7	POWER 3 IBCM 15A	F20
		MIRROR 5A	F6	POWER 5 IBCM 15A	F19
HORN 12V-35A	R3	EPS 5A	F5	POWER 1 IBCM 15A	F18
		BACKWIPER&SLOPE SENS. 5A	F4	HORN 15A	F17
		WIPER 15A	F3	HEAD LAMP 15A	F16
KID-LOCK 12V-35A	R2	P/W 30A	F2	POWER 4 IBCM 20A	F15
		DEFOG 15A	F1	PR.P/W 30A	F14
REAR DEF. 12V-35A	R1	10A		15A	
				30A	

*مطابق با مدل خودرو

اجزا یا مدارهای تحت محافظت	ظرفیت (آمپر A)	فیوز / رله	فیوزها
بخاری	۳۰	FAN BLOWER	
کیسه هوا	۱۰	AIRBAG	
صفحه کنترل تهویه مطبوع	۵	(HVAC(ETC	
ترمز ضد قفل (ABS)	۵	ABS	
OBD/ TCU/ ECU / ایموبیلایزر / جلو آمپر	۱۰	METER	
فندک / جلو آمپر / آنتن / مولتی مدیا / سنسور دنده عقب	۱۵	CIGAR & SEAT	
آینه برقی*	۵	MIRROR	
فرمان برقی*	۵	EPS	
برف پاک کن شیشه عقب / دسته دنده / سنسور شیب	۵	BACK WIPER & SLOPE SENS	
برف پاک کن جلو	۱۵	WIPER	
شیشه بالابر جلو	۳۰	P/W	
گرمنکن شیشه عقب	۱۵	DEFOG	
IBCM	۷/۵	POWER X IBCM	
جلو آمپر / مولتی مدیا / چراغ سقفی / چراغ صندوق عقب / صفحه نمایش	۱۰	ROOM&MEDIA&CLUSTER	
سوئیچ پدال ترمز / دسته راهنما / مجموعه کلیدها	۱۰	SWITCHES	
بوق	۱۵	HORN	

جعبه فیوز

جعبه فیوز داخل اتاق در خودرو با جعبه دنده اتوماتیک - نوع ۳*

اجزا یا مدارهای تحت محافظت	ظرفیت (آمپر A)	فیوز / رله	
چراغ های نور بالا و نور پایین	۱۵	HEAD LAMP	فیوزها
شیشه بالابر عقب	۳۰	PR.P/W	
نور پایین	۳۵	LOW BEAM	رله ها
نور بالا	۳۵	HIGH BEAM	
تهویه مطبوع	۳۵	AIR CONDITION.3	
بوق	۳۵	HORN	
قفل کودک	۳۵	KID LOCK	
گرمن شیشه عقب	۳۵	REAR DEF	

*مطابق با مدل خودرو

جعبه فیوز

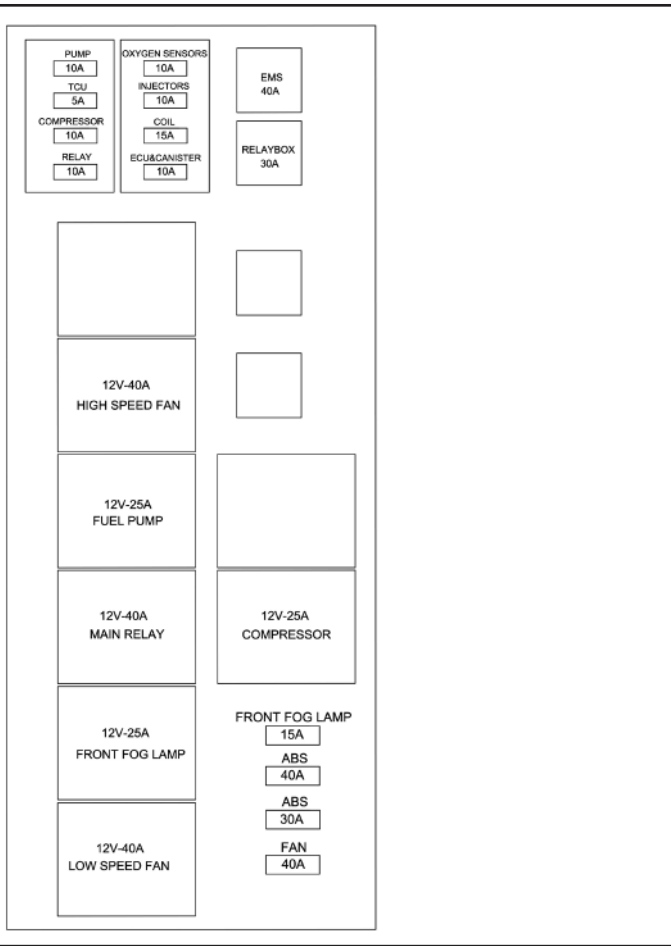

جعبه فیوز داخل محفظه موتور در خودرو با
جعبه دنده اتوماتیک - نوع ۳*

*مطابق با مدل خودرو

اجزا یا مدارهای تحت محافظت	ظرفیت (آمپر A)	فیوز / رله	
پمپ	۱۰	PUMP	فیوزها
TCU	۵	TCU	
کمپرسور	۱۰	COMPRESSOR	
فیوز رله	۱۰	RELAY	
سنسور اکسیژن	۱۰	OXYGEN SENSORS	
انژکتورها	۱۰	INJECTORS	
کوئل	۱۵	COIL	
ECU و کنیستر	۱۰	ECU & CANISTER	
چراغ مه شکن جلو	۱۵	FRONT FOG LAMP	
ترمز ضد قفل (ABS)	۴۰	ABS	
ترمز ضد قفل (ABS)	۳۰	ABS	
فن	۴۰	FAN	
فیوز اصلی رله باکس	۳۰	RELAY BOX	
سیستم کنترل موتور	۴۰	EMS	
فن دور پایین	۴۰	LOW SPEED FAN	رله ها
چراغ مه شکن جلو	۲۵	FRONT FOG LAMP	
رله اصلی	۴۰	MAIN RELAY	
پمپ سوخت	۲۵	FUEL PUMP	
فن دور بالا	۴۰	HIGH SPEED FAN	
کمپرسور	۲۵	COMPRESSOR	

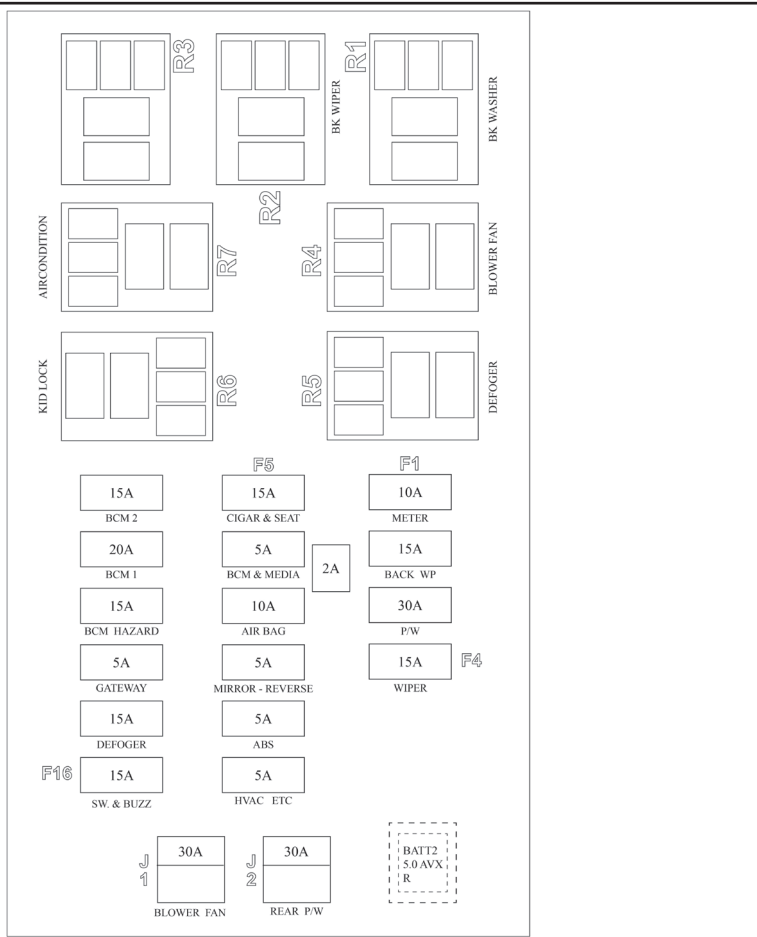

*مطابق با مدل خودرو

اجزا یا مدارهای تحت محافظت	ظرفیت (آمپر A)	فیوز /رله
BCM	۲۰	BCM 1
BCM	۱۵	BCM 2
BCM تغذیه	۱۵	BCM HAZARD
Gateway	۵	GATEWAY
گرمن شیشه عقب	۱۵	DEFOGER
مجموعه کلیدها/ هشدارهای صوتی	۱۵	SWITCH BANK&BUZZER
فندک/ آنتن/ صندلی برقی*	۱۵	CIGAR&SEAT
جلو آمپر / BCM /مولتی مدیا	۵	BCM&MEDIA
کیسه هوا	۱۰	AIR BAG
آینه برقی	۵	MIRROR_REVERSE
ترمز ضد قفل (ABS)	۵	ABS
صفحه کنترل تهویه مطبوع	۵	HVAC ETC
دمنده بخاری	۳۰	BLOWER FAN
شیشه بالابر عقب	۳۰	REAR P/W
جلو آمپر	۱۰	METER

فیوزها

اجزا یا مدارهای تحت محافظت	ظرفیت (آمپر A)	فیوز /رله	
	۱۵	BACK WP	فیوزها
شیشه بالا برقی	۳۰	P/W	
برف پاک کن	۱۵	WIPER	
برف پاک کن	--	WIPER BK	رله ها
شیشه شوی	--	BK WASHER	
تهویه مطبوع	--	AIR CONDITION	
قفل کودک	--	KID LOCK	
دمنده بخاری	--	BLOWER FAN	
گرمکن شیشه عقب	--	DEFOG	

جعبه فیوز

جعبه فیوز داخل اتاق - در مدل های S,G
 نوع ۲*

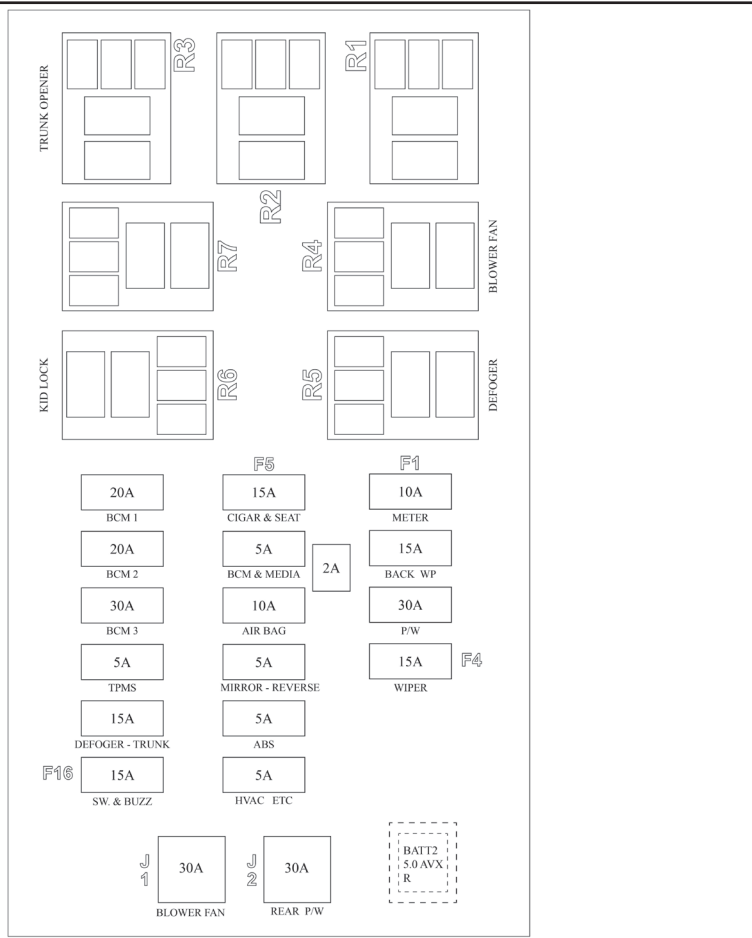

*مطابق با مدل خودرو

اجزا یا مدارهای تحت محافظت	(A)ظرفیت(آمپر	فیوز ارله	فیوزها
BCM	۲۰	BCM 1	
BCM	۱۵	BCM 2	
BCM	۳۰	BCM 3	
سیستم پایش فشار باد لاستیک ها	۵	TPMS	
گرمکن شیشه عقب و صندوق عقب	۱۵	DEFOGER-TRUNK	
مجموعه کلیدها/هشدارهای صوتی	۱۵	SWITCH BANK&BUZZER	
*فندک/آنتن/صندلی برقی	۱۵	CIGAR&SEAT	
جلو آمپر / BCM امولتی مدیا	۵	BCM&MEDIA	
کیسه هوا	۱۰	AIR BAG	
آینه برقی	۵	MIRROR_REVERSE	
ترمز ضد قفل (ABS)	۵	ABS	
صفحه کنترل تهویه مطبوع	۵	HVAC ETC	
دمنده بخاری	۳۰	BLOWER FAN	
شیشه بالابر عقب	۳۰	REAR P/W	
جلو آمپر	۱۰	METER	

*مطابق با مدل خودرو

جعبه فیوز

جعبه فیوز داخل اتاق - در مدل های S,G نوع ۳*

اجزا یا مدارهای تحت محافظت	(A) ظرفیت (آمپر)	فیوز ارله	
برف پاک کن عقب	۱۵	BACK WP	فیوزها
شیشه بالا برقی	۳۰	P/W	
برف پاک کن	۱۵	WIPER	
باز کن درب صندوق عقب	--	TRUNK OPENER	رله ها
قفل کودک	--	KID LOCK	
دمنده بخاری	--	BLOWER FAN	
گرمکن شیشه عقب	--	DEFOGER	

*مطابق با مدل خودرو

جعبه فیوز

جعبه فیوز داخل محفظه موتور - در مدل های S,G نوع ۱*

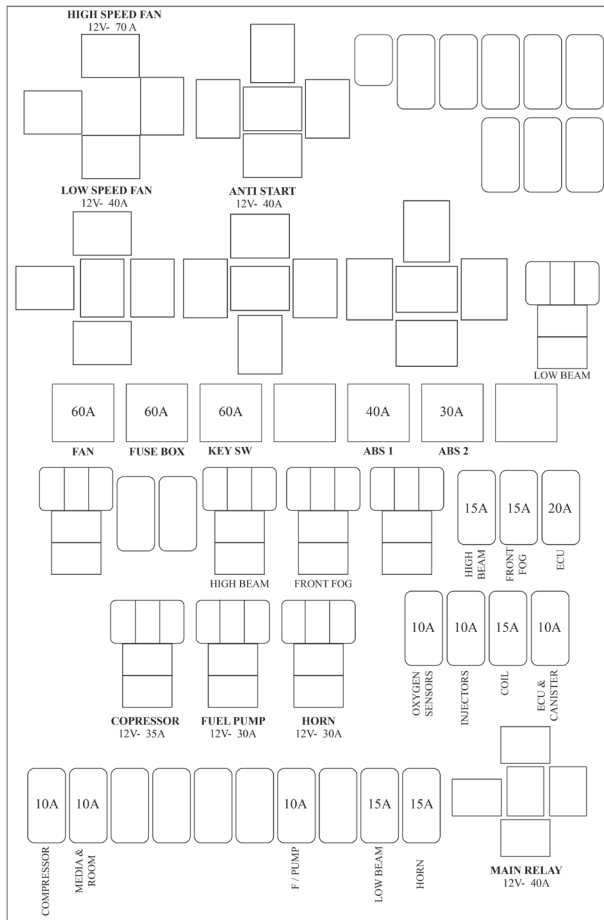

*مطابق با مدل خودرو

اجزا یا مدارهای تحت محافظت	ظرفیت (آمپر A)	فیوز/ارله
فن رادیاتور	۶۰	FAN
جعبه فیوز	۶۰	FUSE BOX
سوئیچ	۶۰	KEY SW
ترمز ضد قفل (ABS)	۴۰	ABS1
ترمز ضد قفل (ABS)	۳۰	ABS2
نور بالا	۱۵	HIGH BEAM
مه شکن جلو	۱۵	FRONT FOG
ECU	۲۰	ECU
سنسور اکسیژن	۱۰	OXIGEN SENSORS
انژکتور های سوخت	۱۰	INJECTORS
کویل جرقه زنی	۱۵	COIL
ECU و کنیستر	۱۰	ECU&CANISTER
کمپرسور کولر	۱۰	COMPRESSOR
مولتی مدیا و چراغ های اتاق	۱۰	MEDIA&ROOM
پمپ سوخت	۱۰	F/PUMP

فیوزها

اجزا یا مدارهای تحت محافظت	ظرفیت (آمپر A)	فیوز /رله	
نور پایین	۱۵	LOW BEAM	فیوزها
بوق	۱۵	HORN	
باز کن درب صندوق عقب	۷۰	HIGH SPEED FAN	رله ها
قفل کودک	۴۰	LOW SPEED FAN	
دمنده بخاری	۴۰	ANTI START	
نور پایین	--	LOW BEAM	
مه شکن جلو	--	FRONT FOG	
نور بالا	--	HIGH BEAM	
کمپرسور کولر	۳۵	COMPRESSOR	
پمپ سوخت	۳۰	FUEL PUMP	
بوق	۳۰	HORN	
رله اصلی	۴۰	MAIN RELAY	

جعبه فیوز

جعبه فیوز داخل محفظه موتور - در مدل های G,S نوع ۲*

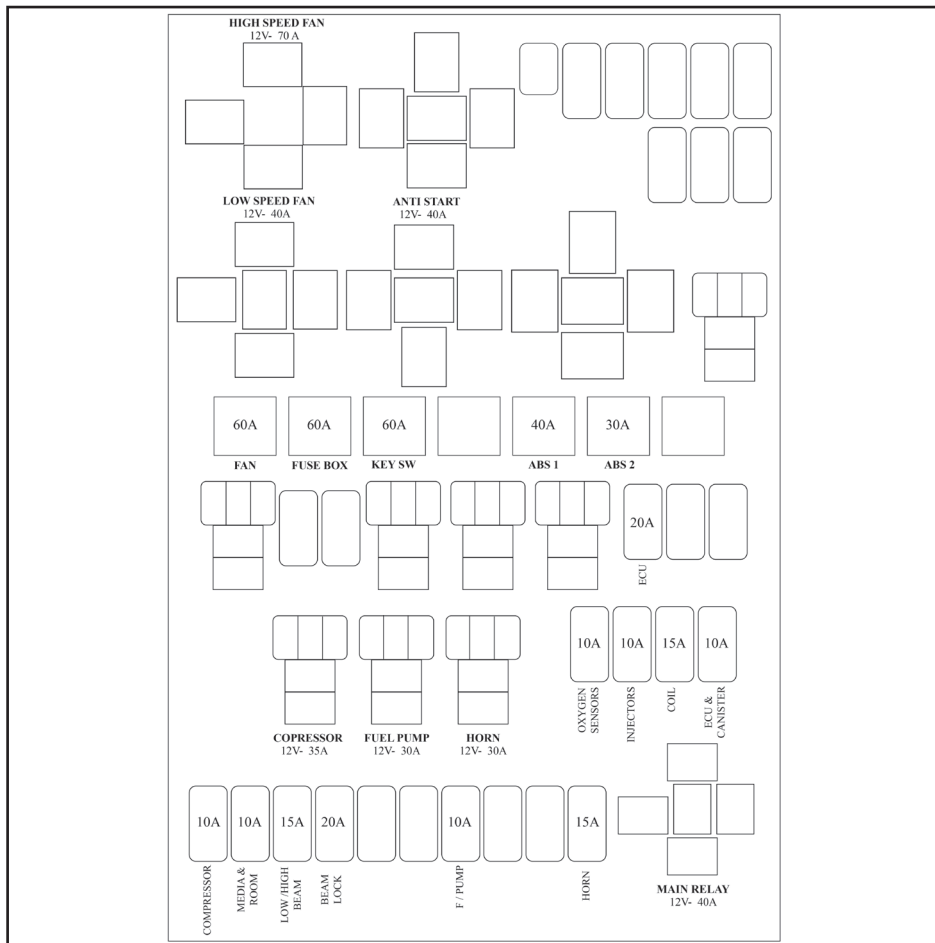

*مطابق با مدل خودرو

اجزا یا مدارهای تحت محافظت	ظرفیت (آمپر A)	فیوز ارله	
فن رادیاتور	۶۰	FAN	فیوزها
جعبه فیوز	۶۰	FUSE BOX	
سوئیچ	۶۰	KEY SW	
ترمز ضد قفل (ABS)	۴۰	ABS1	
ترمز ضد قفل (ABS)	۳۰	ABS2	
ECU	۲۰	ECU	
سنسور اکسیژن	۱۰	OXIGEN SENSORS	
انژکتور های سوخت	۱۰	INJECTORS	
کویل جرقه زنی	۱۵	COIL	
ECU و کنیستر	۱۰	ECU&CANISTER	
کمپرسور کولر	۱۰	COMPRESSOR	
مولتی مدیا و چراغ های اتاق	۱۰	MEDIA&ROOM	
نور بالا و نور پایین	۱۵	LOW/HIGH BEAM	
BCM	۲۰	BCM LOCK	
پمپ سوخت	۱۰	FUEL PUMP	

*مطابق با مدل خودرو

جعبه فیوز

جعبه فیوز داخل محفظه موتور - در مدل های G,S نوع ۲*

اجزا یا مدارهای تحت محافظت	ظرفیت (آمپر) (A)	فیوز/رله	
		فیوزها	رله ها
بوق	۱۵	HORN	
باز کن درب صندوق عقب	۷۰	HIGH SPEED FAN	
قفل کودک	۴۰	LOW SPEED FAN	
دمنده بخاری	۴۰	ANTI START	
کمپرسور کولر	۳۵	COMPRESSOR	
پمپ سوخت	۳۰	FUEL PUMP	
بوق	۳۰	HORN	
رله اصلی	۴۰	MAIN RELAY	

*مطابق با مدل خودرو

بکسل کردن خودرو

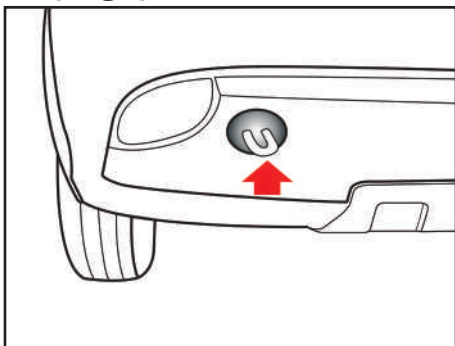

بکسل بند عقبی خودرو

این حلقه در قسمت زیرین سپر عقب خودرو واقع شده است.

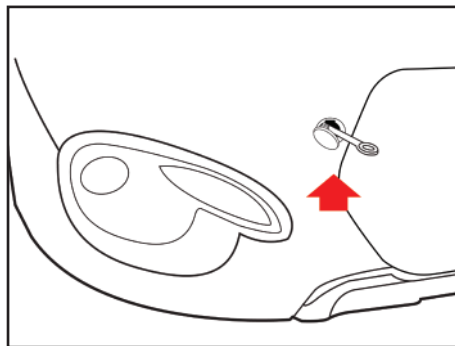

بکسل بند جلویی و عقبی خودرو

از این حلقه ها تنها به منظور ثابت نگه داشتن خودرو در حین نقل و انتقال استفاده می شود.

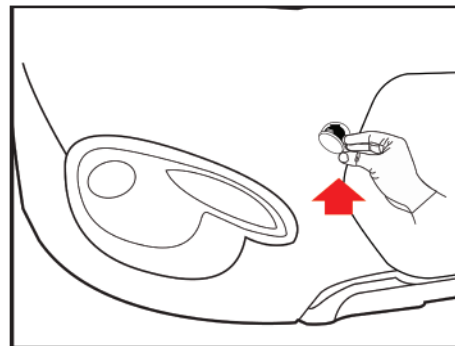

بکسل کردن خودرو

توصیه می شود، که اگر مجبور به بکسل کردن خودرو هستید، این کار توسط نمایندگی مجاز شرکت سایپا پدک یا خودروی یدک کش مناسب انجام شود. دقت شود که در طی این عمل آسیبی به خودرو نرسد و قوانین موجود در این زمینه رعایت گردد. به عنوان یک قاعده کلی، خودرو باید به گونه ای بکسل شود که چرخهای محرک آن از زمین بلند شود.

اگر خسارت زیاد یا برخی شرایط دیگر مانع از بکسل کردن خودرو به صورت صحیح شود از نقاله مخصوص در زیر چرخ های جلو استفاده نمایید.

⚠ هشدار

اگر از بکسل بند جلو یا عقب برای بکسل کردن استفاده شود، احتمال صدمه دیدن سپرها و یا حتی جدا شدن از خودرو در هنگام بکسل کردن وجود دارد.

بکسل بند جلویی خودرو

برای استفاده از بکسل بند جلویی، حلقه مذکور را از کیف ابزار خودرو خارج نمایید و پس از باز کردن درپوش روی سپر، آن را در جهت عقربه ساعت بچرخانید و محکم کنید.

بکسل کردن خودرو

حمل خودرو

حمل با کامیونت

حمل با کامیونت روشی است که برای جلوگیری از هرگونه تصادف و آسیب توصیه می شود.

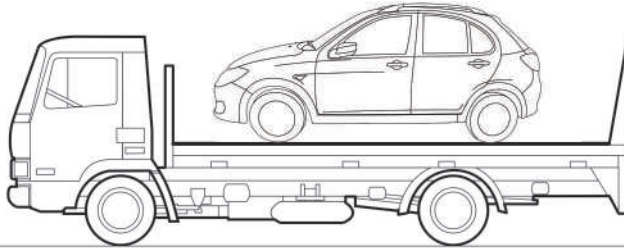

بکسل از عقب

خودروهای مجهز به جعبه دنده اتوماتیک را باید به گونه ای بکسل کنید که چرخ های محرک جلو در زمان انتقال ثابت باشند (بر روی زمین نچرخند) و همچنین جهت بکسل کردن خودروهای دارای جعبه دنده دستی در صورت امکان از قرار دادن وزن خودرو بر روی چرخ های جلو خودداری کنید.

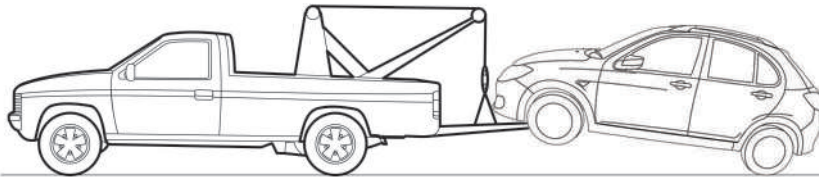
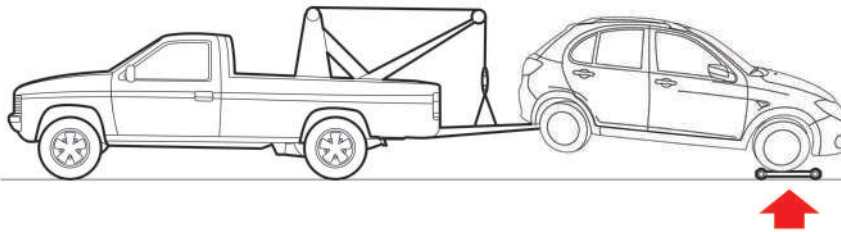

در صورت اجبار، تنها در مسافت های کوتاه و با حداقل سرعت خودرو را بکسل کنید. فرمان باید در حالیکه چرخ ها در موقعیت کاملاً مستقیم قرار گرفته اند، قفل شود. به این منظور علاوه بر قفل فرمان از گیره یا بست های نگهدارنده مناسب استفاده کنید.

هشدار

در خودرو دارای جعبه دنده اتوماتیک، از بکسل کردن خودرو از عقب خودداری نمایید. در غیر این صورت با حرکت چرخ های محرک، قطعات جعبه دنده بدون روغن کاری دوران کرده و آسیب جدی به آن ها وارد خواهد شد.

بکسل از جلو

فرمان باید در حالی که چرخ ها در موقعیت کاملا مستقیم قرار گرفته اند قفل شود. علاوه بر قفل فرمان، از گیره یا بست های نگهدارنده استفاده کنید.

احتیاط

در صورت بکسل کردن خودرو از عقب، در خودروهای دارای جعبه دنده اتوماتیک و دستی از اسکیت زیر چرخ های جلو استفاده گردد.

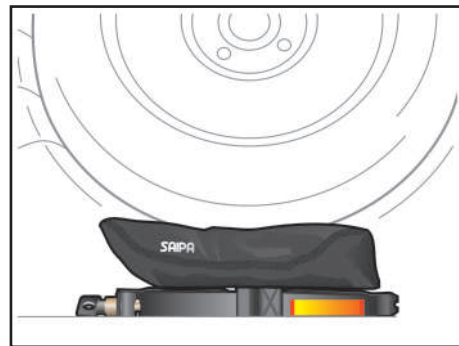
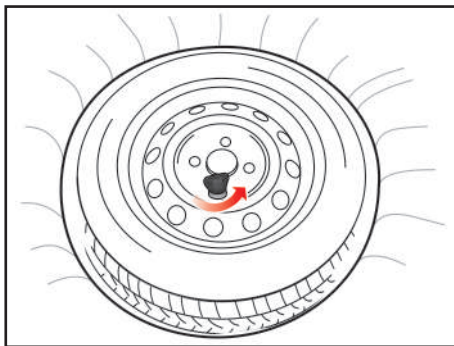
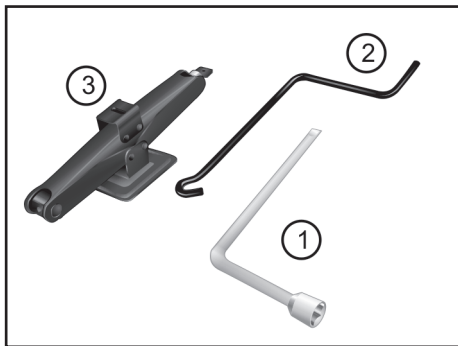

چرخ زاپاس

برای بیرون آوردن چرخ زاپاس، پیچی که چرخ را در جایش نگه داشته، خلاف جهت عقربه های ساعت بچرخانید و باز نمایید.

چرخ زاپاس و ابزار پنچرگیری

جک، آچار جک و آچار چرخ را از محل نشان داده شده در زیر موکت کف صندوق عقب خارج کنید.

لازم به ذکر است با چرخاندن پیچ جک بوسیله دست، درآوردن و ثابت کردن جک زیر پایه نگهدارنده انجام می شود.

ابزار

۱- آچار چرخ، ۲- آچار جک، ۳- جک

⚠ هشدار

هنگامی که زیریکی از چرخ های جلو جک زده اید، حتی درگیر کردن دنده و قرار دادن صحیح جک به زیر خودرو نمی تواند از حرکت و در رفتن احتمالی خودرو جلوگیری نماید. در این حالت باید حتما ترمز دستی را کاملاً بالا کشیده و دو طرف چرخي که به حالت قطري روبه روی چرخ پنچر قرار دارد مانعی قرار دهید. پس از انجام عملیات فوق هر چه سریعتر، فشار باد چرخ را بازدید نمایید و در صورت نیاز در حد تعیین شده تنظیم کنید.

⚠ هشدار

تایر زاپاس برای مصرف موقت در نظر گرفته شده است لذا در هنگام پنچری، تایر پنچر را در اولین فرصت ترمیم نموده و پس از ترمیم و اصلاح پنچری، با تایر زاپاس تعویض نمایید و مجدداً چرخ زاپاس در محل زاپاس بند نگهداری شود. این عمل باعث می شود تایرها همیشه از نظر میزان ساییدگی و فرسودگی با هم برابر باشند و کنترل خودرو بهتر انجام خواهد شد.

هشدار ⚠

- برای تعویض چرخ و سایر تعمیرات، خودرو را کاملاً به خارج از جاده ببرید.
- اگر احساس کردید که به درستی قادر به تعویض چرخ نیستید، خودرو را به کنار جاده برده و از یک سرویس کار سیار کمک بگیرید.
- بار بیش از حد مجاز به جک وارد نیاورید.
- هنگام جک زدن، تنها از محل های مناسب تعیین شده استفاده نمایید.

دقت نمایید که هیچگاه نباید زیر سپرها و سایر نقاط خودرو (به جز محل های تعیین شده) جک زد.

- هنگامی که خودرو را با جک بالا برده اید هرگز زیر آن نروید و مراقب باشید که هیچ قسمت بدناتان زیر خودرو قرار نگرفته باشد.

- هنگامی که زیر خودرو جک زده اید استارت نزنید و موتور را روشن نکنید.

- برای جلوگیری از صدمه و یا خطر احتمالی، تنها از جک قرار داده شده در خودرو و فقط از محل های تعیین شده برای جک زدن، استفاده نمایید.

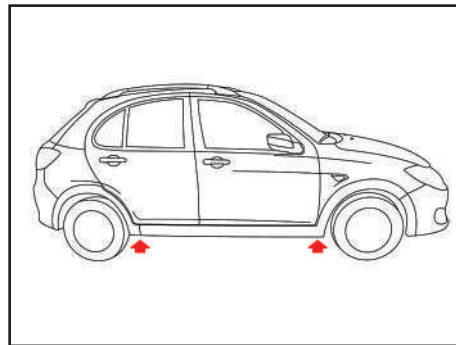
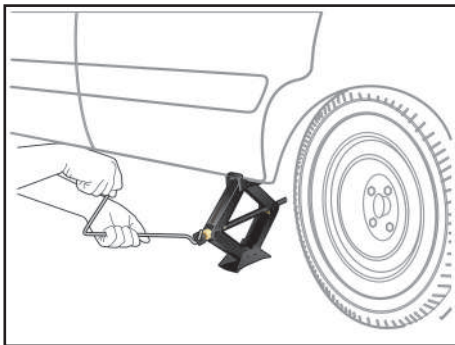

جک زدن زیر خودرو

- ۱- مهره های چرخ را توسط آچار چرخ شل کنید.
- ۲- خودرو را توسط جک از روی زمین بلند نموده تا حدی که چرخ از زمین جدا شود.
- ۳- مهره های چرخ را کاملاً باز کرده و چرخ را خارج نمایید.
- ۴- لاستیک زاپاس را در جای لاستیک باز شده قرار داده و مهره های چرخ را با دست تا آخر سفت نمایید.
- ۵- جک را پایین آورده و از زیر خودرو خارج کنید.
- ۶- تمامی مهره ها را به ترتیب ضربداری کاملاً محکم کنید.
- ۷- ابزار را در جای ابزار قرار دهید و چرخ را در محل خود در قسمت عقب خودرو بگذارید.

محل جک در زیر خودرو

جک را در یکی از نقاط نشان داده شده در دو طرف خودرو نزدیک چرخ می خواهید تعویض کنید قرار دهید. مطمئن شوید که جک در سطح هموار و افقی قرار دارد. هرگز با وجود سرنشین در داخل خودرو از جک استفاده نکنید. مطمئن شوید چرخ های جلو کاملاً مستقیم هستند. ترمز دستی را بکشید و خودرو را در دنده یک قرار دهید.

فصل ۷- نگهداری خودرو



۱۷۰	محفظه موتور خودرو.....
۱۷۱	سیستم ترمز.....
۱۷۲	سیستم ترمزو فرمان هیدرولیک
۱۷۳	سیستم فرمان هیدرولیک
۱۷۴	نگهداری توسط مالک خودرو.....
۱۷۵	روغن موتور و فیلتر روغن.....
۱۷۷	روغن جعبه دنده اتوماتیک.....
۱۷۸	سیستم خنک کننده موتور.....
۱۸۰	تیغه های برف پاک کن.....
۱۸۱	لاستیک ها و چرخ ها.....
۱۸۵	باتری
۱۸۶	تعویض لامپ ها
۱۹۰	تعویض روغن ها.....
۱۹۱	نگهداری از بدنه خودرو.....
۱۹۲	نگهداری تزئینات داخلی خودرو.....

هشدار ⚠️

از دستکاری کلیه شیلنگ های سوخت، به خصوص شیلنگ ورودی بنزین به ریل سوخت خودداری کنید. تعمیرات این بخش فقط توسط افراد مجاز انجام شود.

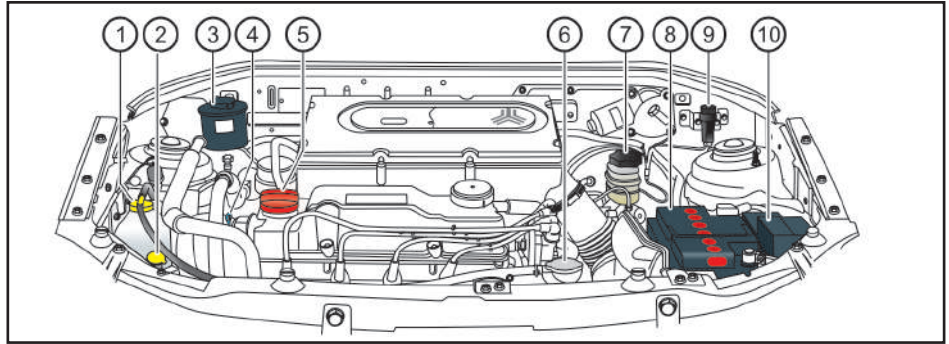

- ۱- مخزن مایع خنک کننده موتور
- ۲- مخزن مایع شیشه شوی
- ۳- مخزن روغن هیدرولیک فرمان*
- ۴- میله نشانگر سطح روغن موتور (گیج روغن)
- ۵- درب محفظه روغن موتور
- ۶- درب رادیاتور
- ۷- مخزن روغن ترمز
- ۸- باتری
- ۹- سویچ قطع اضطراری سوخت
- ۱۰- جعبه فیوز

⚠️ احتیاط

فقط از روغن ترمز استاندارد و مخصوص استفاده نمایید.
هرگز انواع مختلف روغن را با یکدیگر مخلوط ننموده و مورد مصرف قرار ندهید.

⚠️ هشدار

روغن ترمز شدیداً سمی است و باید در ظرف دربسته و دور از دسترس کودکان نگه داشته شود. در صورت خوردن روغن ترمز، سریعاً به پزشک مراجعه کنید.

⚠️ توجه

به دلیل احتمال آتش سوزی، مراقب باشید روغن ترمز روی موتور گرم نریزد.

⚠️ توجه

روغن ترمز سطوح رنگ شده را خراب می کند. روغن را ابتدا با یک تکه پارچه تمیز جمع کنید و سپس محل را با آب و شامپوی مخصوص خودرو بشویید.

بازدید روغن ترمز

سطح روغن ترمز را بازدید نمایید. سطح روغن در داخل مخزن مربوطه باید بین MAX (حداکثر) و MIN (حداقل) باشد. چنانچه سطح روغن پایین تر از MIN بوده و یا چراغ ترمز روشن شود می بایست روغن به آن اضافه نمایید تا به خط MAX برسد.

قبل از اضافه کردن روغن، اطراف درب مخزن مربوطه را برای جلوگیری از هر گونه ورود مواد اضافه به داخل روغن پاک نمایید.

توجه داشته باشید که با طی مسافت های زیاد مقدار روغن ترمز کاهش می یابد. در صورتیکه سطح روغن ترمز در مخزن بسیار پایین باشد و یا نیاز به پر نمودن مجدد در فواصل کوتاه وجود داشته باشد حتماً به یکی از نمایندگی های مجاز مراجعه نمایید.

🚲 نکات محیط زیستی

روغن ترمز

مایع ترمز (روغن ترمز) ترکیبی سنتزی می باشد که قسمت اعظم آن را ترکیبات پلی گلیکول اتری تشکیل می دهد. لذا از ریختن آن بر روی خاک و آب و آلوده کردن آنها جداً خودداری نمایید.

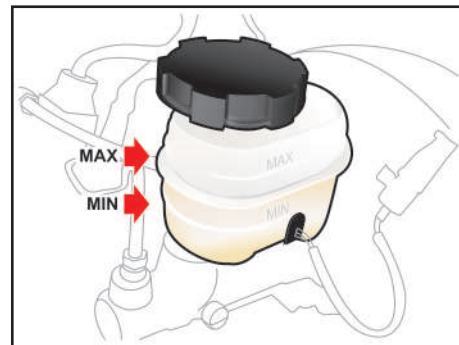

بازدید عملکرد بوستر ترمز

صحت کار بوستر ترمز را به شرح زیر مورد بازرسی و آزمایش قرار دهید:

- ۱- پدال ترمز را چند بار فشار داده و سپس آن را پایین نگه دارید و استارت بزنید. پس از روشن شدن موتور، پدال ترمز به آرامی پایین می رود.
- ۲- پدال ترمز را فشار داده و موتور را خاموش کنید. حدود ۳۰ ثانیه پدال را پایین نگه دارید در این لحظه پدال نه بالا می رود نه پایین.
- ۳- مجدداً استارت زده و اجازه دهید به مدت ۲ دقیقه موتور روشن باشد. سپس آن را خاموش کنید. اکنون چندین بار پدال ترمز را فشار دهید. باید با هر بار فشار دادن، حرکت پدال کاهش یابد. در صورت عدم صحت موارد فوق، سیستم ترمز معیوب بوده و بایستی به یکی از نمایندگی های مجاز سایپادک مراجعه نمایید.

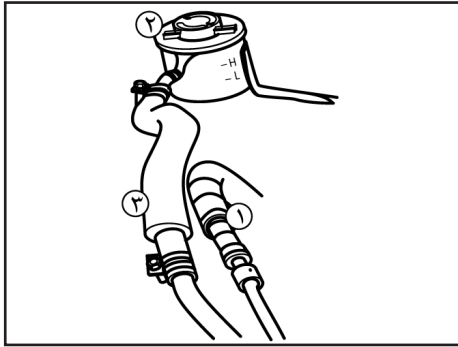

محل قرارگیری قطعات سیستم فرمان هیدرولیک

- ۱- لوله سیال فشار قوی
- ۲- مخزن
- ۳- لوله مکش

نکات محیط زیستی

لنت ترمز / صفحه کلاچ

به رغم رعایت قانون ممنوعیت استفاده از مواد دارای آزبست و استفاده از لنت های ترمز / صفحه کلاچ با الیاف جایگزین آزبست در تمامی محصولات گروه خودرو سازی سایپا، متأسفانه در بازار لنت های ترمز / صفحه کلاچ وارداتی غیرمجاز به وفور یافت می‌شوند. لذا توصیه می‌شود در هنگام تعویض لنت های ترمز / صفحه کلاچ ترجیحاً به یکی از نمایندگی‌های مجاز مراجعه نموده و یا در هنگام خرید این قطعات به عبارت (Free Asbestos) توجه نمایید.

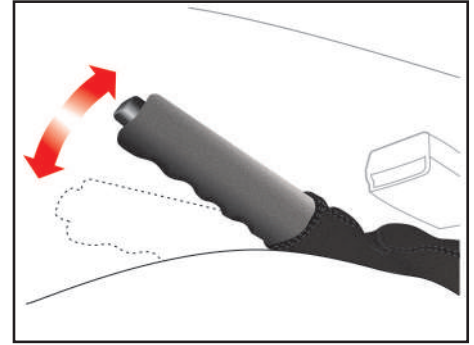

بازدید ترمز دستی

توجه داشته باشید که ترمز دستی باید قادر باشد تا در شیب‌های تند به تنهایی خودرو را نگه دارد. در حالی که اهرم ترمز دستی تا انتها خوابیده است اهرم را بالا کشیده و صدای دندانه‌ها (تیک) را بشمارید. اگر تعداد دندانه‌ها درست نباشد (۵ تا ۷ تیک) جهت تنظیم به یکی از نمایندگی‌های مجاز مراجعه نمایید.

سیستم فرمان هیدرولیک

نکات محیط زیستی

گریس، روان کارها

گریس و روان کارها عمدتاً دارای عناصری مثل سدیم، کلسیم، آلومینیوم، باریوم و مس هستند و به جهت بالا بردن خاصیت گریس در کاهش ساییدگی، ترکیب دی سولفید مولیبدن نیز به آن اضافه شده است لذا مواظب نشستی آن از خودروها و ریزش آن به آب و خاک باشیم.

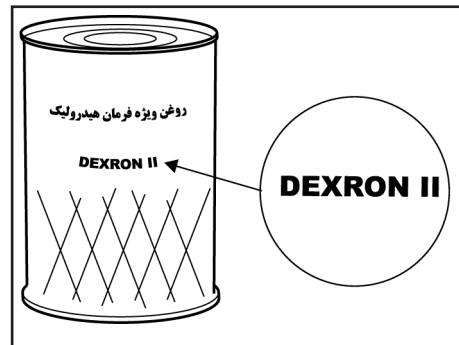
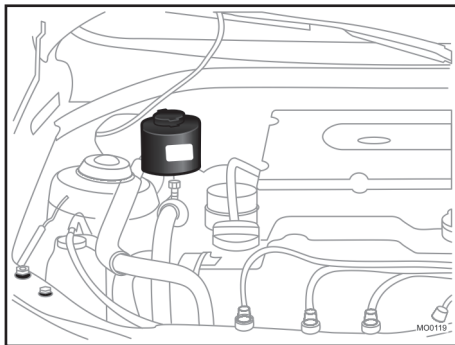

میزان روغن

- میزان مورد نیاز روغن هیدرولیک فرمان: ۸۷۵ سی سی

روغن های مجاز

روغن های مجازی که در سیستم فرمان هیدرولیک می تواند مورد استفاده قرار گیرد:

DEXRON-II
PSF-III

اگر سطح روغن پایین است، تا نشانه H روی میله نشانگر مخزن، روغن بیافزایید. در صورتی که نیاز به افزودن روغن فرمان هیدرولیک به طور غیرمعمول باشد، برای بررسی خودروی خود، به یکی از نمایندگی های مجاز شرکت سایپا یدک مراجعه نمایید.

بررسی سطح روغن فرمان هیدرولیک

سطح روغن هیدرولیک باید به طور مرتب بازدید شود. برای این منظور می بایست موتور خاموش بوده و خودرو روی سطحی صاف باشد. سطح روغن هیدرولیک را در مخزن آن بررسی نمایید. این سطح باید بین دو نشانه L و H میله نشانگر نصب شده روی درب مخزن باشد. قبل از افزودن روغن هیدرولیک، اطراف درب مخزن روغن را کاملاً تمیز نمایید.

توجه

ورود هرگونه گرد و غبار و ذرات خارجی به داخل روغن هیدرولیک، منجر به بروز آسیب جدی در سیستم فرمان هیدرولیک خودروی شما خواهد گردید.

نگهداری توسط مالک خودرو

موارد زیر مجموعه ای از بررسی ها و بازدیدهایی است که باید در فواصل زمانی ذکر شده (بسته به نوع کارکرد خودرو)، توسط مالک خودرو یا مکانیک ماهر انجام پذیرد، تا رانندگی راحت تر و با اطمینان بیشتری صورت گیرد.

هر گونه مشکلی را سریعاً به نمایندگی مجاز شرکت سایپا پدک یا یک مکانیک مجرب اطلاع دهید، تا شما را برای تعمیر یا تنظیم، راهنمایی نماید.

هزینه‌های مربوط به نگهداری توسط مالک خودرو شامل گارانتی نبوده و هزینه خدمات، قطعات و روغن مصرفی از مالک دریافت می‌شود.

هشدار

در حین رانندگی با خودرو موارد ذیل بررسی گردد:

- تغییر صدای آگزوز و یا تغییر بوی گازهای خروجی از آگزوز
- لرزش در غربیلک فرمان
- افزایش یا کاهش نیروی لازم برای چرخاندن فرمان خودرو (دقت کنید که غربیلک نسبت به جهت مستقیم خود تغییر ننماید).

- شنیده شدن صدای غیرعادی، کشیده شدن خودرو به یک سمت، افزایش اندازه حرکت پدال یا سفت شدن پدال در هنگام توقف خودرو
- تغییر در عملکرد گیربکس (سطح روغن گیربکس)

- عملکرد ترمزدستی
- نشستی مایعات از خودرو
(توجه داشته باشید که چکیدن قطرات آب از سیستم کولر پس از استفاده از آن، عادی است).

حداقل هر ماه یک مرتبه موارد ذیل بررسی گردد:

- سطح مایع خنک کننده موتور در مخزن آن
- عملکرد چراغ‌های بیرونی خودرو (شامل چراغ‌های ترمز، چراغ‌های راهنما و فلاشر)
- سطح روغن هیدرولیک فرمان
- سطح روغن موتور
- سطح روغن ترمز

حداقل هر سال دو مرتبه موارد ذیل بررسی گردد: (مثلاً هر بهار و پاییز)

- عملکرد برف پاک کن و پاشش مایع شیشه شوی (تیغه های برف پاک کن را با پارچه ای تمیز که با مایع شیشه شوی مرطوب شده است، پاک نمایید).
- کمربند ایمنی به جهت فرارگیری و عملکرد صحیح آن
- وضعیت لاستیک چرخ ها

روغن موتور و فیلتر روغن

نکات محیط زیستی

روغن موتور

- محیط زیست را با تعویض بیش از حد روغن آلوده نکنیم.

- رنگ روغن به تنهایی ملاک مناسبی برای تشخیص کیفیت روغن موتور و تعویض آن نیست.

- پایه‌ی اکثر روغن‌های موتور، نفت خام می‌باشد. لذا با مصرف بهینه آن در حفاظت از منابع بکوشیم.

- در هنگام تعویض روغن خودرو مراقب نشتی‌ها بوده و از تخلیه روغن مصرف شده (روغن سوخته) بر روی خاک و آب جداً خودداری کنیم.

سطح روغن باید بین دو علامت F و L باشد. اگر سطح روغن نزدیک یا روی L بود، مقداری روغن بیافزایید تا سطح آن به F برسد. توجه کنید که نباید بیش از حد روغن اضافه گردد.

تنها از روغن موتور مورد تایید استفاده نمایید. (به قسمت روغن‌های توصیه شده در همین فصل رجوع نمایید).

⚠ هشدار

- تماس طولانی مدت پوست با روغن موتور کارکرده می‌تواند باعث سرطان پوست گردد. بنابراین پس از کار با روغن موتور کارکرده، پوست خود را با آب و صابون بشویید.

- روغن موتور را دور از دسترس کودکان قرار دهید.

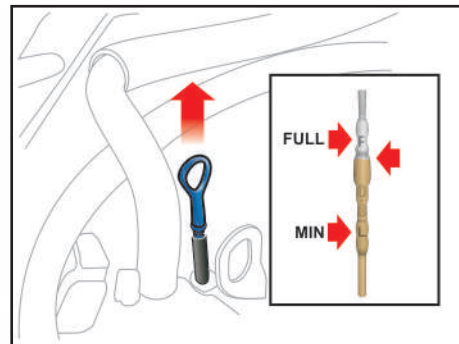

بررسی سطح روغن موتور

- 1- خودرو را در سطحی صاف قرار دهید.
- 2- موتور را روشن نموده و بگذارید تا به دمای معمول کاری خود برسد.
- 3- موتور را خاموش کرده و چند دقیقه صبر کنید تا روغن به کارتل برگردد.
- 4- میله نشانگر سطح روغن را بیرون کشیده، تمیز نمایید و دوباره آنرا کاملاً در محل خود داخل نمایید.
- 5- میله نشانگر سطح را دوباره بیرون بکشید و این بار به محلی که روغن به آن رسیده است (سطح روغن) توجه نمایید.

روغن موتور و فیلتر روغن

تعویض روغن موتور و فیلتر روغن

فواصل زمانی تعویض روغن موتور و فیلتر آن را طبق برنامه زمانی نگهداری خودرو رعایت نمایید.

۱- موتور را برای چند دقیقه روشن نموده و سپس آن را خاموش نمایید. درب محفظه روغن موتور را بردارید.

۲- با برداشتن درب محفظه روغن و باز کردن پیچ تخلیه، روغن را در یک ظرف مناسب، تخلیه نمایید.

۳- در این مرحله فیلتر روغن را با آچار مخصوص آن باز نمایید.

۴- با یک تکه پارچه تمیز محل نصب فیلتر را پاک نمایید.

۵- اورینگ فیلتر روغن جدید را به مقداری روغن آغشته نمایید.

۶- پس از آنکه روغن کاملاً تخلیه شد، پیچ تخلیه را ببندید.

۷- فیلتر روغن را با آچار مخصوص در محل خود نصب نمایید.

۸- موتور را با روغن تازه به حدی پر نمایید که سطح روغن به علامت F بر روی میله نشانگر برسد (دقت نمایید که بیش از حد روغن اضافه ننمایید).

۹- با دقت درب محفظه روغن را ببندید.

۱۰- موتور را روشن کنید و بررسی نمایید که اطراف

اورینگ فیلتر روغن، نشستی وجود نداشته باشد.

۱۱- موتور را خاموش کرده و چند دقیقه صبر کنید تا روغن به کارتل برگردد سپس مجدداً سطح روغن را بازدید نمایید و در صورت نیاز تا علامت F روی نشانگر پر نمایید.

دقت نمایید که گرید روغن مصرفی حتماً باید مطابق با درجه کیفیت مشخص شده باشد.

احتیاط

هم موتور و هم روغن آن داغ هستند، احتیاط نمایید که آسیبی به خودتان نرسانید.

توجه

مراقب باشید که اورینگ فیلتر روغن قدیمی بر روی محل نصب شدن فیلتر باقی نماند، در غیر اینصورت ممکن است باعث بروز نشت روغن و در نتیجه صدمه دیدن موتور گردد.

توجه

- هر چند فیلترهای روغن ممکن است از نظر ظاهری یکی باشند، لیکن طراحی داخلی آنها می تواند متفاوت باشد. این گونه فیلترها قابل جایگزینی با یکدیگر نیستند.

برای جلوگیری از آسیب دیدن احتمالی موتور تنها از فیلتر تعیین شده استفاده نمایید (در این زمینه با نمایندگی مجاز شرکت سایپادک مشورت نمایید).

- دستورالعمل های مرتبط با نصب فیلتر روغن را به دقت مورد توجه قرار داده و انجام دهید، زیرا نصب نادرست فیلتر روغن می تواند نشستی روغن و در نتیجه آسیب موتور را به همراه داشته باشد.

روغن جعبه دنده اتوماتیک

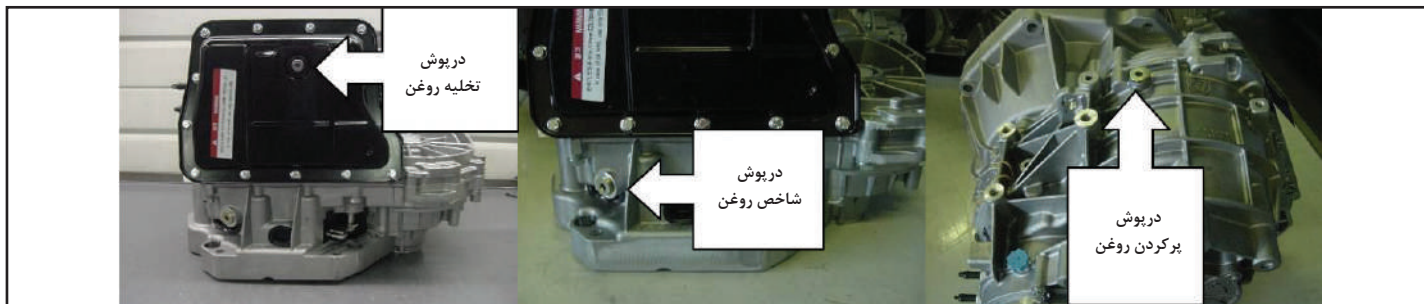

پس از باز کردن آن مطمئن شوید (در غیر این صورت مقدار روغن اولیه کافی نبوده است).
 ۱۷. در صورت عدم وجود شرایط ذکر شده، مقدار ۰/۵ لیتر روغن اضافه نموده و روش قبل را مجدداً بصورت کامل تکرار نمایید.
 ۱۸. کمی صبر کنید تا روغن در حال خارج شدن از محل شاخص بصورت قطره ای ریخته شود.
 ۱۹. درپوش شاخص روغن را بوسیله آب بند جدید (با گشتاور ۲۴ نیوتن متر) سفت کنید.
 ۲۰. موتور را خاموش کرده و دسته دنده را در موقعیت P قرار دهید.

دهید تا خودرو کاملاً بایستد (تمام صداهای ناشی از گردش هوا در سیستم در طول تعویض دنده به بالا بایستی از بین رفته باشند).
 ۷. برای افزایش دمای روغن، به مدت ۵ دقیقه و یا تا زمان رسیدن دمای روغن به ۶۰ درجه سانتیگراد، با احتیاط رانندگی کنید.
 ۸. خودرو را در سطحی صاف پارک کنید.
 ۹. ترمزدستی را بکشید.
 ۱۰. دو ثانیه صبر کنید.
 ۱۱. دسته دنده را در موقعیت R قرار دهید.
 ۱۲. ده ثانیه صبر کنید.
 ۱۳. دسته دنده را در موقعیت P قرار دهید.
 ۱۴. اجازه دهید موتور با دور آرام کار کند.
 ۱۵. درپوش شاخص روغن (در زیر سیستم انتقال قدرت و کنار کارتل روغن) را باز کنید.
 ۱۶. از خروج حداقل ۰/۲ لیتر روغن از شاخص

روغن جعبه دنده اتوماتیک (CVT)*
 برای بررسی سطح روغن جعبه دنده اتوماتیک به این روش عمل کنید:
 ۱. موتور را روشن کرده و حداقل ۱۰ ثانیه در دور آرام باقی بمانید (توجه: شنیده شدن صدای گردش هوا در مدار در زمان اولیه استارت مربوط به شرایط عادی کارکرد می باشد).
 ۲. دسته دنده را در موقعیت های مختلف قرار داده (P-R-N-D) و قبل از تعویض آن به سایر دنده ها آن را حداقل ۵ ثانیه در هر وضعیت نگه دارید.
 ۳. دسته دنده را در موقعیت D قرار دهید.
 ۴. ترمزدستی را رها کنید.
 ۵. پدال گاز را کمی فشار داده تا سرعت خودرو به حداقل ۶۰ کیلومتر در ساعت برسد (دور موتور نباید بالاتر از ۲۵۰۰ دور در دقیقه باشد).
 ۶. پدال گاز را رها کرده و به آرامی ترمز را فشار

* مطابق با مدل خودرو

توجه ⚠️

روغن جعبه دنده CVT می بایست در هر ۶۰,۰۰۰ کیلومتر رانندگی و یا بعد از دو سال (هرکدام زودتر اتفاق بیافتد) تعویض گردد. به همراه روغن باید فیلتر روغن و واشر فلزی کارتل روغن نیز تعویض شوند. در صورت عدم تعویض روغن جعبه دنده در بازه اشاره شده در نمایندگی های مجاز، جعبه دنده خودرو از گارانتی خارج می گردد. همچنین پیشنهاد می شود در هر ۳۰,۰۰۰ کیلومتر، سطح و رنگ روغن جعبه دنده اتوماتیک بررسی و در صورتی که سطح روغن از حد مجاز پایین تر است، به آن اضافه شود. در صورت تیرگی یا آلودگی شدید روغن باید حتما تعویض روغن در نمایندگی مجاز انجام شود.

توجه ⚠️

روغن مصرفی در جعبه دنده های اتوماتیک تاثیر مستقیم در نحوه عملکرد صحیح مجموعه سیستم انتقال قدرت خودروی شما دارد. اکیداً توصیه می گردد به منظور حفظ شرایط استاندارد عملکرد مجموعه مذکور و جلوگیری از بروز نقص، جهت بازدید، بررسی و تعویض روغن جعبه دنده اتوماتیک مطابق با جداول سرویس های ادواری مندرج در همین دفترچه به شبکه نمایندگی های خدمات پس از فروش سایپا مراجعه نمایید.

سیستم خنک کننده موتور

سیستم خنک کننده موتور از نوع تحت فشار بوده و شامل یک مخزن حاوی ضدیخ چهار فصل می باشد. پیش از شروع زمستان و مسافرت به نواحی سردسیر سیستم خنک کننده را از نظر وجود ضدیخ و سطح مایع خنک کننده در مخزن بازدید نمایید. - هرگز از الکل و متانول در مایع خنک کننده استفاده ننمایید و آنها را با مایع خنک کننده مخلوط ننمایید. - از محلولی با بیش از ۶۰٪ یا کمتر از ۳۵٪ ضدیخ استفاده نکنید زیرا چنین مایع خنک کننده ای دارای خاصیت و توانایی مناسبی نیست.

درصد حجمی ضد یخ در آب	نقطه انجماد (°C)	نقطه جوش (°C)
۱۰	-۴	۱۰۱
۱۷	-۷	۱۰۲
۲۵	-۱۰ ~ -۱۱	۱۰۳
۳۳	-۱۷ ~ -۱۸	۱۰۵
۵۰	-۳۶ ~ -۳۷	۱۰۸
۶۰	-۵۰ ~ -۵۲	۱۱۱

سیستم خنک کننده موتور

تعویض مایع خنک کننده موتور

برنامه زمانی نگهداری خودرو برای تعویض مایع خنک کننده را رعایت نمایید.

- از آب بدون املاح در مخلوط مایع خنک کننده استفاده نمایید.

- از آنجایی که در موتور خودروی شما اجزای آلومینیومی به کار رفته است برای محافظت آن‌ها در برابر خوردگی و یخ زدگی از موادی با پایه اتیلن گلیکول در مایع خنک کننده استفاده نمایید.

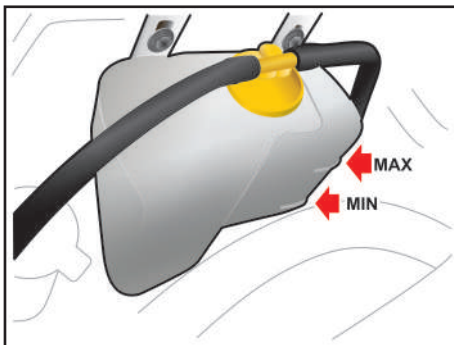

هشدار ⚠️

هنگام روشن بودن موتور هرگز درب رادیاتور را باز ننمایید. انجام این عمل می‌تواند باعث صدمه دیدن سیستم خنک کننده و همچنین خود موتور گردد و مهمتر اینکه خارج شدن آب جوش و بخار می‌تواند موجب آسیب‌های جدی شود.

بررسی سطح مایع خنک کننده موتور

وضعیت تمامی اتصالات و شیلنگ‌های سیستم خنک کننده و بخاری را بررسی نمایید و هرگونه شیلنگ باد کرده و معیوب را تعویض نمایید.

هنگامی که موتور سرد است، سطح مایع خنک کننده در رادیاتور باید پر بوده و در مخزن نیز باید بین علائم MAX و MIN قرار داشته باشد. در صورت کم بودن مایع، مقدار کافی در سیستم اضافه نمایید تا سطح مایع به علامت MAX برسد. دقت نمایید که بیش از اندازه مایع اضافه نکنید.

اگر مایع خنک کننده خودرو مرتباً کاهش می‌یابد، برای بازدید مدار سیستم به نمایندگی مجاز شرکت سایپادک مراجعه نمایید.

توجه ⚠️

مقادیر درج شده در جدول مربوط به ضدیخ‌هایی با پایه گلیکول هستند. استفاده از ضدیخ هم برای فصول سرد و هم برای فصول گرم توصیه می‌شود. استفاده از مخلوط بهینه ۵۰ درصد آب و ۵۰ درصد ضد یخ به عنوان سیال خنک کننده موتور (ضد یخ - ضد جوش) توصیه می‌شود.

هشدار ⚠️

باز کردن درب رادیاتور

- ابتدا موتور را خاموش کرده و صبر کنید تا خنک شود. هنگام باز کردن درب رادیاتور احتیاط نمایید.

- دستمالی ضخیم را به دور درب رادیاتور ببندید و آنرا به آرامی در خلاف جهت عقربه‌های ساعت تا اولین پله باز نمایید.

- صبر نمایید تا فشار داخل رادیاتور کاملاً تخلیه شود. هنگامی که مطمئن شدید فشار سیستم خنک کاری کاملاً تخلیه شده است، با استفاده از دستمال ضخیم درب رادیاتور را فشار داده و آن را در جهت خلاف عقربه‌های ساعت به حدی بچرخانید که کاملاً باز شود.

تیغه های برف پاک کن

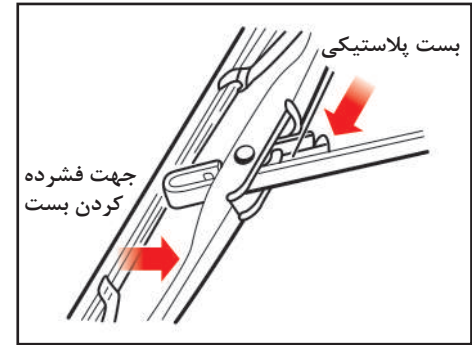

تعویض تیغه های برف پاک کن
هنگامی که برف پاک کن شیشه ها را به خوبی پاک نمی کند ابتدا سطح شیشه را پاک کنید و سپس تیغه ها را با آب و مواد پاک کننده به خوبی بشویید و مجدداً عملکرد آن را بررسی کنید. در صورت نامطلوب بودن ممکن است تیغه های برف پاک کن ساییده، فرسوده و یا شکسته شده باشند. در این حالت تیغه ها را باید تعویض نمود.

بازوی برف پاک کن را از روی شیشه بلند کرده و آن را به گونه ای بچرخانید که بست پلاستیکی قفل کننده قابل دیدن باشد. بست را فشرده و تیغه را به سمت شیشه بلغزانید، سپس آن را از بازوی برف پاک کن خارج نمایید.

احتیاط کنید که بازوی برف پاک کن بر روی شیشه نیفتد.

توجه ⚠

- اگر شیشه ها به مقدار کافی پاک نمی شوند، شیشه و تیغه های برف پاک کن را با پاک کننده ای خوب و بی ضرر تمیز نموده و کاملاً با آب تمیز نمایید.

- برای آن که تیغه های برف پاک کن صدمه نبینند، گازوئیل، نفت، تینر و سایر حلال ها را بر روی آن ها (با حتی نزدیک آن ها) به کار نبرید.

- برای جلوگیری از آسیب دیدن بازوهای برف پاک کن و سایر اجزاء، برف پاک کن را با فشار دست حرکت ندهید.

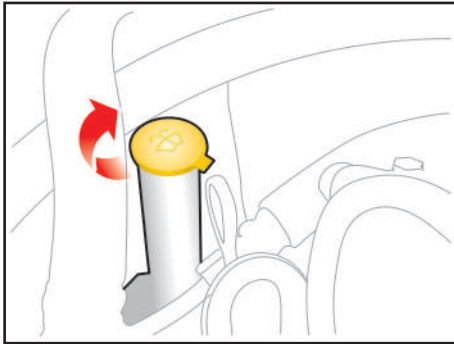

بازدید از سطح مایع شیشه شوی

سطح مایع شیشه شوی داخل مخزن را بررسی نموده و در صورت نیاز به آن مایع بیافزایید. اگر مایع شیشه شوی در اختیار ندارید از آب تمیز استفاده نمایید. در صورتی که درجه حرارت هوا پایین بوده و احتمال یخ زدن آب وجود دارد، از محلولی که خاصیت ضد یخ دارد، برای مایع شیشه شوی استفاده نمایید.

توجه

- استفاده از هر نوع یا اندازه لاستیک غیر از موارد تایید شده توسط کارخانه می تواند در رانندگی، کنترل خودرو، فاصله خودرو تا زمین و همچنین دقت کیلومتر شمار تاثیر گذارد.
- رانندگی با لاستیک های سائیده شده بسیار خطرناک است، زیرا قدرت ترمزها، دقت فرمان و همچنین خاصیت چسبندگی خودرو به زمین را کاهش می دهد.

- بهترین روش در تعویض لاستیک، تعویض لاستیک هر چهار چرخ به صورت همزمان است. در صورت عدم امکان، چرخ های جلو و یا چرخ های عقب همزمان با هم تعویض گردد. توجه داشته باشید که تعویض یک لاستیک به تنهایی، می تواند تاثیر زیادی بر روی کنترل خودرو بگذارد.

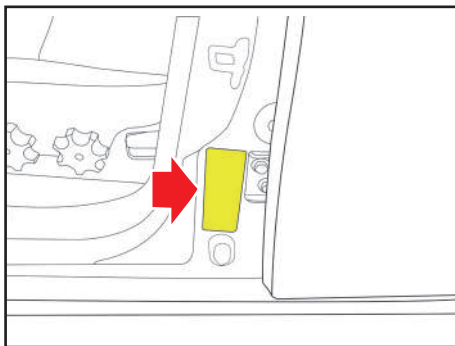

تمامی مشخصات (شامل اندازه ها و فشار باد) در جدول مشخصات باد لاستیک ها و روی برچسبی که در پایین ستون جانبی، کنار لولای درب عقب چپ خودرو چسبانده شده ذکر گردیده است.

احتیاط

در صورتی که ابعاد چرخ مناسب نباشند، می تواند تاثیر نامطلوبی بر عمر چرخ و بلبرینگ های آن، عملکرد سیستم ترمز، کنترل خودرو، فاصله خودرو تا سطح زمین، فاصله بدنه تا لاستیک، فاصله بدنه تا زنجیر چرخ، دقت کیلومتر شمار، زاویه نور چراغ های جلو و ارتفاع سپرها بگذارد.

مراقبت از لاستیک ها

جهت نگهداری صحیح خودرو، ایمنی بیشتر آن و همچنین صرفه جویی در مصرف سوخت، همواره فشار باد لاستیک ها را تنظیم و نیز حدمجاز بار روی خودرو را رعایت نمایید.

فشار باد لاستیک

لازم است باد لاستیک تمامی چرخ ها (شامل چرخ زاپاس) را هر ماه بررسی نمایید. اندازه گیری فشار باد لاستیک ها را هر ماه و هنگامی که سرد هستند انجام دهید. (سرد بودن لاستیک یعنی اینکه حداقل سه ساعت از زمان رانندگی گذشته باشد یا مسافت رانندگی شما کمتر از ۱/۵ کیلومتر باشد).

توجه نمایید که فشار توصیه شده باد لاستیک باید جهت رانندگی و کنترل مطلوب خودرو و حداقل فرسایش لاستیک ها رعایت گردد.

لاستیک ها و چرخ ها

لاستیک ها و رینگ ها

درخصوص باد لاستیک ها به موارد زیر توجه شود:
- فشار باد لاستیکی که گرم است نسبت به لاستیک سرد بیشتر است. لذا باد لاستیک گرم را برای تنظیم فشار خالی نکنید زیرا هنگام سرد شدن لاستیک فشار باد کمتر از حد مجاز خواهد بود.

- باد لاستیک کمتر از حد مجاز، باعث افزایش فرسایش لاستیک، افزایش مصرف سوخت و مشکل شدن کنترل خودرو می گردد.

کم بودن فشار باد لاستیک مانع آب بندی کافی لاستیک با رینگ می گردد. در صورتی که فشار باد بیش از اندازه کم شود می تواند باعث آسیب دیدگی رینگ و یا جدا شدن لاستیک از رینگ شود.

بنابراین فشار باد لاستیک را در محدوده مجاز نگه دارید. در صورتی که فشار باد لاستیک مرتباً کاهش می یابد، به نمایندگی مجاز سایپا پدک یا یک تعمیرگاه مراجعه نمایید.

- باد بیش از حد مجاز لاستیک ها، باعث کوبش در هنگام رانندگی، ایجاد مشکلاتی در کنترل خودرو و فرسایش شدید لاستیک در وسط آن می گردد و احتمال واژگون شدن خودرو در خطرات جاده ای افزایش می یابد.

هشدار

فشار باد بیشتر یا کمتر از حد مجاز لاستیک علاوه بر آنکه باعث کاهش عمر لاستیک می شود، بر کنترل خودرو در زمان رانندگی هم اثر نامطلوبی می گذارد.

همچنین احتمال ترکیدن یا بی باد شدن ناگهانی لاستیک وجود دارد که موجب عدم امکان کنترل خودرو می گردد

هنگام جابجا کردن لاستیک های رادیال که آج لاستیک آنها به صورت غیرمقارن یا جهت دار است، چرخ ها را فقط با چرخ همان سمت تعویض کنید.

توجه

در صورتی که طرح آج یا برند تایر زاپاس با طرح آج یا برند تایرهای اصلی خودرو متفاوت می باشد، تایر زاپاس به عنوان تایر موقت محسوب گردیده و علاوه بر رعایت رانندگی با حد اکثر سرعت 80 km/h، نیاز به جابجایی دوره ای با تایرهای خودرو نداشته و باید پس از تعمیر تایر اصلی، جایگزینی با آن صورت گیرد.

نکات محیط زیستی

لاستیک

- اگر فقط یک لاستیک خودرو به اندازه 6 درجه psi (تقریباً معادل 0/4 بار) کم باد بوده و فشار باد بقیه چرخ های آن تنظیم شده باشد، در این صورت باز هم مصرف سوخت آن خودرو به اندازه 3 درصد افزایش یافته و عمر مفید تایر کم باد کاهش خواهد یافت.
- با تنظیم فشار باد لاستیک ها، می توان مصرف سوخت را تا 6 درصد کاهش داد.

توجه

در هنگام تعویض لاستیک ها، هرگز انواع مختلف لاستیک (رادیال، بایاس و...) را همزمان با هم به کار نبرید و دقت نمایید که لاستیکهای چهار چرخ خودرو دارای اندازه و ساختار یکسان باشند. تنها از لاستیکهایی که نوع آنها توسط کارخانه توصیه شده است استفاده نمایید.

لاستیک ها و چرخ ها

در خودرو های مجهز به لاستیک های جهت دار (Directional)، نصب لاستیک باید به گونه ای انجام پذیرد که جهت فلش روی لاستیک با جهت حرکت رو به جلوی خودرو هماهنگ و همسو باشد. در این حالت اگر از جلوی خودرو به لاستیک نگاه کنیم شیارها می بایست به شکل V یا Y قرار گیرند.

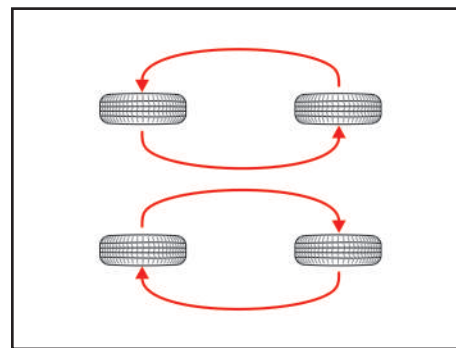
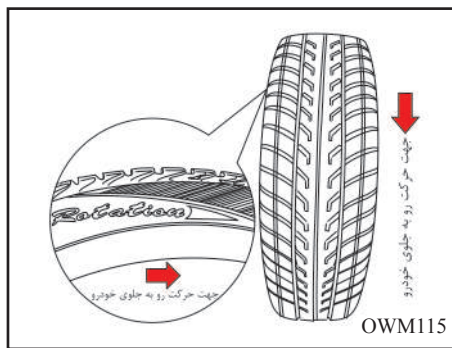

در صورتی که متوجه هر یک از علائم مذکور شدید، لاستیک را تعویض نمایید. هنگامی که جابجائی چرخ ها انجام شد، فشار باد لاستیک های جلو و عقب را به میزان توصیه شده تنظیم کرده و مهره چرخ ها را محکم نمایید. هر زمان که چرخ ها را با یکدیگر جابجا می نمایید، سایش لنت های ترمز را بازدید نمایید.

جابجاکردن چرخ ها

برای آنکه فرسایش لاستیک ها به صورت یکنواخت انجام پذیرد توصیه می شود که چرخ ها را هر ۱۰ هزار کیلومتر با یکدیگر جابجا نمایید. اگر فرسایش بیش از اندازه وجود دارد، جابجا کردن چرخ ها را زودتر انجام دهید. هنگام جابجا کردن چرخ ها، بالانس بودن آنها را بررسی نمایید. همچنین بررسی نمائید که فرسایش و خوردگی ناهموار و نابرابر وجود نداشته باشد. غالباً فرسایش غیرعادی در اثر فشار باد نامناسب لاستیک ها، تنظیم نامناسب زاویه چرخ ها، بالانس نبودن آنها، ترمزهای شدید یا گردش های تند و داغ کردن رینگ چرخ به وجود می آید. دقت نمایید که نشانه ای از تورم، در قسمت آج لاستیک یا دوطرف لاستیک وجود نداشته باشد.

لاستیک ها و چرخ ها

زاویه چرخ ها و بالانس بودن آن ها

علاوه بر تنظیم فشار باد لاستیک ها، تصحیح زاویه چرخ ها عامل دیگری است که به کاهش فرسایش لاستیک ها کمک می نماید. تصحیح زاویه چرخ های خودروی شما باید هر ۲۴ ماه یا هر ۲۰ هزار کیلومتر صورت پذیرد. لاستیک های خودروی شما در کارخانه بالانس شده اند. ولی به مرور زمان به بالانس مجدد نیاز دارند. اگر در طول رانندگی متوجه لرزش در خودرو شدید، خودروی خود را برای بازدید چرخ ها به نمایندگی مجاز شرکت سایپادک منتقل نمایید. هر بار که لاستیک از داخل رینگ چرخ بیرون بیاید باید مجدداً بالانس شود.

تعووض چرخ ها

هنگام تعویض یک چرخ، اطمینان حاصل نمایید که چرخ جدید از نظر قطر، پهنا، بیرون آمدگی چرخ از بدنه و سایر مشخصات ابعادی، منطبق با اندازه چرخ های تأیید شده توسط کارخانه است.

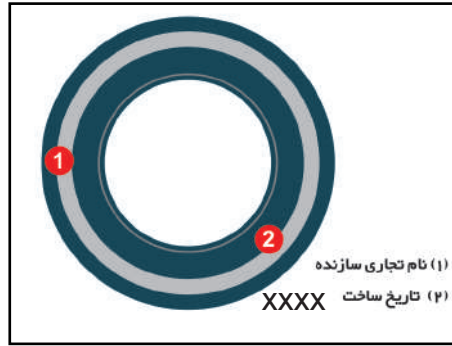
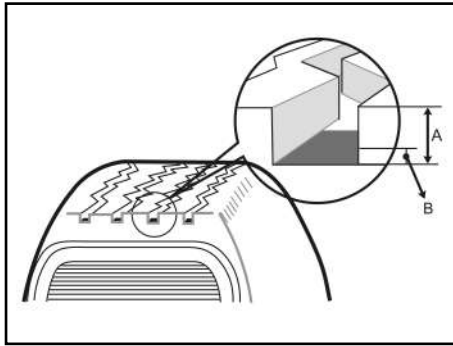

عمر مفید لاستیک

زمان ساخت لاستیک بر روی دیواره لاستیک با کد ۴ رقمی حک شده است. دو رقم سمت چپ، مربوط به هفته ساخت و دو رقم سمت راست، مربوط به سال ساخت است. (بطور مثال: ۳۰۱۰ نشان دهنده ساخت لاستیک در هفته سی ام سال ۲۰۱۰ میلادی می باشد). به عنوان یک قاعده کلی نباید با لاستیکی که بیش از ۶ سال از تاریخ ساخت آن گذشته است (حتی اگر به ظاهر سالم باشد) رانندگی کرد. این قاعده شامل حال لاستیک زاپاس نیز می شود.

زمان تعویض لاستیک و نشانگر ساییدگی لاستیک

بر روی آج اکثر لاستیک های تولید شده، نشانگر حد نهایی سایش وجود دارد. این نشانگر به صورت برجستگی در فواصل مشخص قسمت عمیق آج های لاستیک وجود دارد. چنانچه عمق آج لاستیک در اثر سایش با این نشانگرها هم سطح شود، زمان تعویض لاستیک فرا رسیده است.

در صورتی که به هر دلیلی لاستیک، دچار فرسایش زودرس، ترک خوردگی بر روی دیواره یا بروز مشکل در آج ها شده است می بایست سریعتر تعویض گردد.

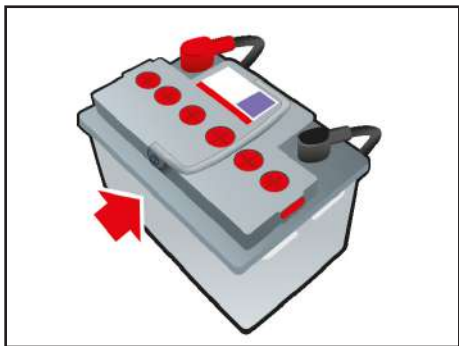

نگهداری باتری

- باتری را در جایش محکم و ایمن نمایید.
- باتری را باید کاملاً خشک و تمیز نگه داشت.
- دقت نمایید قطب‌ها و اتصالات باتری تمیز و محکم باشند.
- اگر بر روی باتری و قطب‌های آن الکترولیت ریخت، سریعاً آنرا با استفاده از آب شستشو دهید.
- اگر از خودرو برای مدت طولانی استفاده نمی‌کنید، کابل‌های مثبت و منفی را از روی آن باز نمایید.
- بطور مرتب سطح الکترولیت را در باتری بازدید نمایید.

- هیچ‌گاه وقتی که کابل‌های باتری متصل هستند، اقدام به شارژ کردن آن ننمایید.

نکات محیط زیستی

باتری

از مهم‌ترین آلاینده‌های باتری خودرو سرب و اسید سولفوریک می‌باشد، لذا باتری‌های کهنه و بی‌استفاده را نباید در طبیعت رها نمود بلکه باید آن‌ها را در اختیار مراکز مجاز قرار دهیم.

توجه

در صورت دشارژ باتری و یا بروز هرگونه علائم غیر عادی به نمایندگی مجاز سایپا یدک مراجعه نمایید.

باتری

- همواره قبل از کار کردن با باتری دستورالعمل‌های زیر را به‌خاطر بسپارید:
- هرگونه سیگار، آتش و یا جرقه را از باتری دور نگهدارید.
- هیدروژن گازی شدیداً قابل اشتعال می‌باشد. این گاز همواره، در هر خانه (سلول) باتری وجود دارد و در معرض شعله یا جرقه منفجر می‌شود.
- اگر الکترولیت با چشمان شما تماس پیدا کند، آن‌ها را حداقل ۱۵ دقیقه با آب شستشو دهید و سریعاً برای انجام فعالیت‌های درمانی اقدام نمایید. در صورت امکان تا پیش از رسیدن کمک‌های پزشکی از اسفنج یا پارچه‌ای نمناک برای پاک کردن چشمان خود استفاده نمایید.
- در صورتی که الکترولیت با پوست شما تماس پیدا کرد، آن را کاملاً با آب بشویید. در صورتی که احساس درد یا سوختگی دارید، اقدامات درمانی لازم را انجام دهید.
- باتری را دور از دسترس کودکان نگه دارید، زیرا داخل باتری، اسید سولفوریک وجود دارد.
- هنگامی که باتری با بدنه پلاستیکی را حمل می‌کنید، احتیاط نمایید به بدنه آن فشار وارد نشود زیرا ممکن است اسید نشت کرده و باعث آسیب دیدن پوست شما گردد.

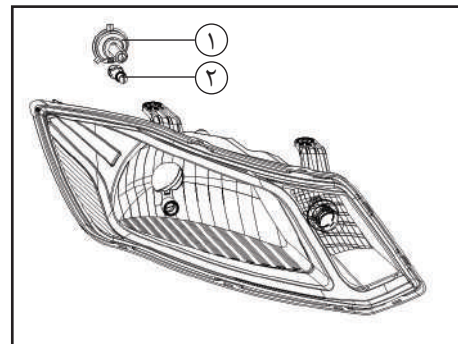

چراغ کوچک

- برای خارج کردن چراغ کوچک (۲) باید ابتدا کانکتور چراغ نور بالا/ نور پایین را بیرون بکشید.
- کانکتور چراغ را به سمت بیرون کشیده و مجموعه لامپ را خارج کنید.
- لامپ را تعویض کنید.

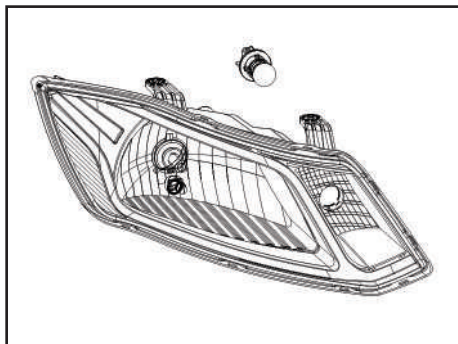

چراغ راهنمای جلو

- مجموعه چراغ جلو را از بدنه باز نمایید.
- سرپیچ لامپ چراغ راهنما را در خلاف جهت عقربه های ساعت چرخانده و آن را از مجموعه چراغ جلو خارج نمایید.
- برای بیرون آوردن لامپ، آن را از سرپیچ بیرون بکشید.
- لامپ جدید را گرفته و آن را داخل سرپیچ نمایید.

مجموعه چراغ جلو

- درب محفظه موتور را باز نمایید.
- دو عدد پیچ بالای مجموعه چراغ را باز کنید.
- درپوش آب بندی پشت چراغ را از داخل محفظه موتور باز کنید.
- چراغ را از روی بدنه جدا نموده و کانکتور برق آن را جدا نمایید.

چراغ نور بالا/ نور پایین

- برای باز کردن چراغ نور بالا/ نور پایین (۱)، فنر پشت سرپیچ را به سمت داخل فشار داده و در خلاف جهت عقربه های ساعت کمی بچرخانید تا آزاد شود.
- سرپیچ لامپ را به سمت بیرون کشیده و آن را از مجموعه چراغ خارج کنید.
- لامپ آن را تعویض کنید.

تعویض لامپ ها

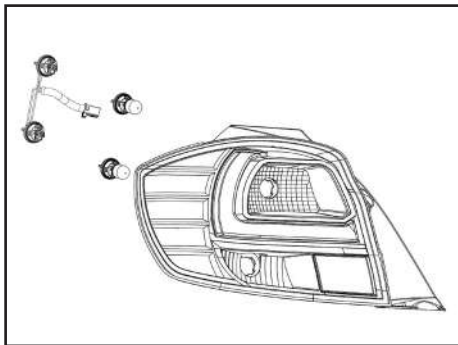

مجموعه چراغ عقب روی بدنه

- دو عدد خار روی موکت جانبی صندوق عقب را بیرون آورده و موکت را کنار بزنید.
- کانکتور را جدا نمایید.
- ابتدا پیچ چهار سو و سپس دو عدد مهره اتصال مجموعه چراغ عقب به بدنه را باز کنید.
- چراغ بر روی بدنه دارای یک خار و یک شیار راهنما می باشد که باید آن ها را نیز با دقت آزاد نمایید.
- گردگیر سیم کانکتور را بیرون کشیده و با دقت چراغ را از خودرو جدا نمایید.
- سرپیچ لامپ ها را در خلاف جهت عقربه های ساعت چرخانده و آن را خارج کنید.
- لامپ را تعویض کنید.

هشدار ⚠️

لامپ های هالوژن

- هنگام تعویض لامپ از عینک ایمنی استفاده نمایید.
- قبل از کار بر روی لامپ ها، اجازه دهید خنک شوند.
- لامپ های هالوژنی حاوی گاز فشرده هستند. در صورتی که لامپ هالوژنی بشکند، منفجر شده و خرده شیشه به اطراف پراکنده می کند.
- همیشه با لامپ های هالوژن بسیار با دقت کار کنید، تا از ضربه دیدن و سوانح ناشی از آن جلوگیری شود.

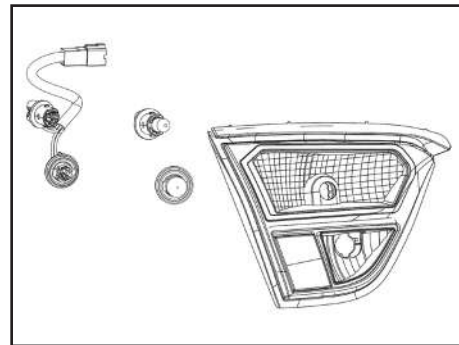

مجموعه چراغ عقب روی درب پنجم (صندوق عقب)

- رودری درب پنجم را باز نمایید.
- ابتدا مهره زیر رودری و سپس دو مهره لبه درب را باز نمایید.
- کانکتور چراغ و سپس مجموعه چراغ را جدا نمایید.
- سرپیچ لامپ ها را در خلاف جهت عقربه های ساعت چرخانده و لامپ را خارج کنید.
- لامپ را تعویض نمایید.

هشدار ⚠️

احتیاط نمایید هنگامی که لامپ روشن است با مایعات تماس پیدا نکنند.

هرگز لامپ را با دست بدون پوشش لمس نکنید، هر نوع آلودگی و چربی باقی مانده روی لامپ ممکن است سبب شود لامپ هنگامی که روشن شود، بیش از اندازه داغ شده و در نتیجه منفجر گردد.

توجه داشته باشید تنها هنگامی می توان چراغ جلو را روشن نمود که لامپ در داخل مجموعه چراغ جلو و در محل مربوطه نصب شده باشد.

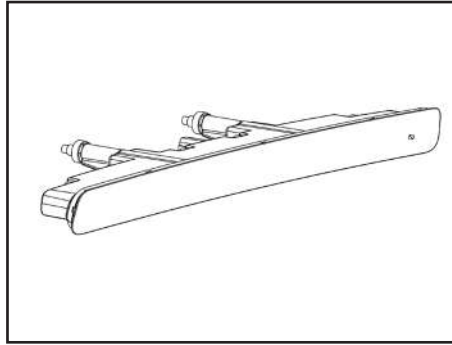

چراغ ترمز سوم

- دو عدد بند نگهدارنده طاقچه عقب را از درب صندوق عقب جدا کنید.
- دو عدد پیچ داخل درب صندوق عقب را باز کنید.
- سپس شیلنگ آب پاش و کانکتور چراغ را جدا کنید.
- امکان تعویض لامپ های چراغ ترمز وجود ندارد و در صورت سوختن لامپ ها باید کل چراغ به صورت مجموعه تعویض شود.

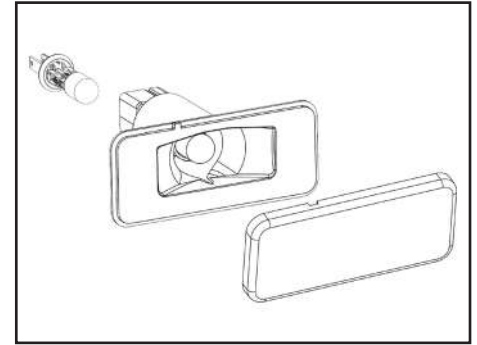

چراغ پلاک

- چهار عدد پیچ رودری درب پنجم را باز کنید.
- کانکتور را جدا کنید.
- خار فشاری و خار ثابت کشویی چراغ را آزاد کنید.
- سرپیچ لامپ را به سمت بیرون بکشید.
- لامپ را تعویض کنید.

تعویض لامپ ها

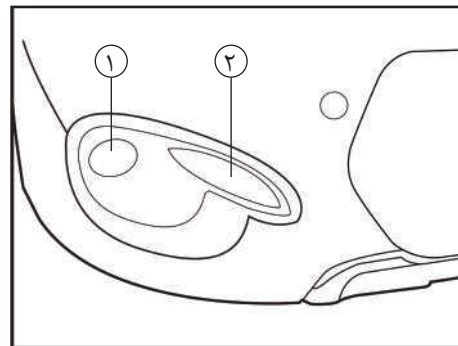
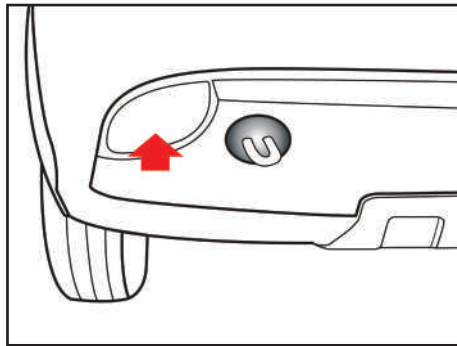
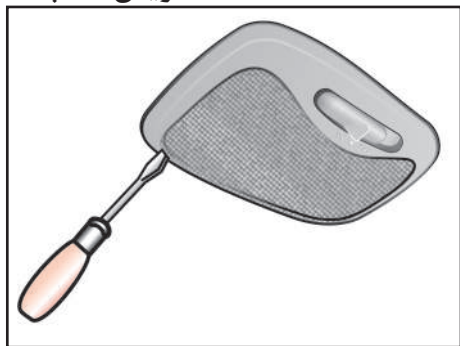

تعویض چراغ داخل اتاق

- ۱- با استفاده از یک پیچ گوشتی دو سو، به آرامی و با حرکت اهرم مانند (مطابق شکل) طلق را از قاب روی چراغ جدا نمایید.
- ۲- گیره فنری (از نوع فلزی) را به سمت بالا فشار داده تا لامپ خارج گردد.
- ۳- یک لامپ جدید را در جای خود نصب کنید. راحت ترین روش برای این کار آن است که ابتدا لامپ را داخل گیره فنری قرار دهید، سپس انتهای دیگر را بلغزانید تا در جایش قرار گیرد.
- ۴- برآمدگی طلق را با شیارهای محفظه چراغ سقفی هم راستا نموده و فشار دهید تا در جایش قفل شود.

چراغ مه شکن عقب

برای تعویض لامپ چراغ مه شکن عقب به نمایندگی مجاز شرکت سایپا یدک مراجعه نمایید.

چراغ مه شکن جلو و روشنایی در روز (دی لایت)*

برای تعویض لامپ چراغ های مه شکن جلو (۱) و روشنایی در روز (۲) به نمایندگی مجاز شرکت سایپا یدک مراجعه نمایید.

تعویض روغن ها

مشخصه روانکارهای توصیه شده

برای کمک به داشتن موتور و قوای محرکه سالم، با توان ثابت و عمر بیشتر، تنها از روانکارهای توصیه شده با کیفیت مناسب استفاده نمایید. استفاده از روانکارهای توصیه شده بازدهی موتور و قوای محرکه را بهبود بخشیده و در نتیجه باعث بهبود مصرف سوخت می گردد. این روانکارها صرفاً برای این خودرو توصیه شده اند:

روغن / موارد کاربرد	نوع روغن
روغن جعبه دنده دستی	API:GL4 mineral SAE: 75W90 **SAE: 80W90
روغن جعبه دنده اتوماتیک*	Esso EZL799A Idemitsu CVTF-EX1 Petronas Tutela Transmission CVT- PPT
روغن موتور	API:SJ SAE:10 W 40
روغن ترمز	SAEJ1703, DOT-3
گریس نسوز	NLGI NO.2
روغن فرمان هیدرولیک*	DEXRON II PSF-III

*پیشنهاد می گردد گریدهای دو ستاره در مناطق گرمسیر مورد استفاده قرار گیرد.

توجه

استفاده از روغن موتور با سطح کیفی توصیه شده شرکت سایپا و تعویض آن طبق جدول سرویس های ادواری (مشروح در فصل گارانتی همین دفترچه) منجر به افزایش عمر مفید قطعات مجموعه موتور شده و از آسیب دیدگی آنها جلوگیری خواهد شد. لذا ضروری است ضمن رعایت موارد فوق از روغن موتور توصیه شده سایپا که با شرایط آب و هوایی ایران سازگاری داشته و با آرم سایپا در کلیه نمایندگی های مجاز و فروشگاه های سایپا یدک قابل تهیه می باشد استفاده گردد. شایان ذکر است در صورت عدم استفاده از روغن موتور توصیه شده و بروز مشکل فنی در مجموعه موتور خودرو، گارانتی مجموعه موتور خودرو ابطال می گردد.

جهت اطلاع از اعداد ویسکوزیته پیشنهاد شده توسط استاندارد SAE برای روانکارها، به جدول همین صفحه مراجعه نمایید.

نگهداری بدنه خودرو

نکات محیط زیستی

با تمیز نگه داشتن و رسیدگی به رنگ خودرو در زیبایی محیط زیست شهری سهیم باشیم.

رنگ خودرو

از مهم‌ترین آلاینده‌های رنگ خودرو، کروم (Cr) می‌باشد لذا در هنگام استفاده از رنگ خودرو بویژه در تعمیرگاه‌ها و نمایندگی‌ها مراقب نشت و ریزش آن به آب و خاک باشیم.

توجه

- پاک کردن گرد و غبار و کثیفی با پارچه خشک از روی بدنه می‌تواند باعث خراشیدگی سطح رنگ آن شود.

- از برس‌های سیمی، پاک‌کننده‌هایی با خاصیت خوردگی، شوینده های قوی که دارای مقدار زیاد آلکالاین یا مواد شیمیایی فعال هستند، برای شستن قطعات با روکش کروم یا آلومینیومی استفاده ننمایید.
در صورت استفاده از این مواد، احتمال صدمه دیدن پوشش های محافظ و تغییر رنگ آنها وجود دارد.

واکس بدنه

همیشه پیش از واکس زدن، بدنه خودرو را بشویید و خودرو را هنگامی واکس بزنید که قطرات آب بر روی آن باقی نمانده باشد.

از ماده جلا دهنده (پولیش) جامد یا مایع با کیفیت خوب استفاده نموده و به توصیه های شرکت سازنده عمل نمایید.

همه قسمت های فلزی تزئینات داخلی را نیز پولیش نمایید تا از سطوح آن ها محافظت شود. پاک کردن روغن، قیر و موادی مانند آن باعث پاک شدن پولیش آن محل بر روی بدنه خودرو می شود. بنابراین حتماً آن قسمت را پولیش نمایید (حتی اگر سایر قسمت های بدنه خودرو نیاز به پولیش نداشته باشند).

احتیاط

پس از شستشوی خودرو، در حالی که با احتیاط و آهسته رانندگی می کنید، با گرفتن ترمز بررسی نمایید که توانایی و عملکرد آن در اثر رطوبت دچار مشکل نشده باشد. در صورتی که لنت های ترمز خیس شده باشند با چند ترمز آهسته، ضمن حرکت رو به جلوی خودرو، لنت ها را خشک نمایید.

توجه

برای شستشوی بدنه خودرو از صابون های قوی، پاک کننده های شیمیایی یا آب داغ استفاده ننمایید. همچنین خودرو را در زیر نور مستقیم خورشید یا هنگامی که بدنه آن داغ است، نشویید. دقت نمایید که پس از شستشوی خودرو، اثری از مواد شوینده بر روی بدنه آن باقی نماند. برای این منظور سطح خودرو را با آب خنک یا ولرم به صورت کامل بشویید.

احتیاط

- شستشوی محفظه موتور با آب ممکن است باعث ایجاد اختلال در کار بعضی از مدارهای الکتریکی آن شود. هنگام شستشوی محفظه موتور با آب، بسیار احتیاط نمایید.

ترمیم آسیب دیدگی سطح بدنه خودرو خراش های عمیق یا پریدگی های بوجود آمده در سطح رنگ خودرو باید سریعاً ترمیم شوند، زیرا قسمتی از فلز که رنگ آن از بین رفته است به سرعت زنگ زده و می تواند در اثر پیشروی منجر به هزینه های سنگین تعمیراتی شود.

توجه

در صورتی که بدنه خودروی شما صدمه دیده و نیاز به هر گونه تعمیر دارد، اطمینان حاصل نمایید که تعمیرگاه مربوطه، از مواد ضدزنگ بر روی قسمت های تعمیر شده یا تعویض شده استفاده نماید.

احتیاط

پس از شستشوی خودرو باید آهسته رانندگی کرده، ترمز بگیرید و از خشک شدن لنت های ترمز اطمینان حاصل نمایید.

تمیز کردن زیر خودرو

اگر چه کف خودرو با مواد ضدزنگ پوشانده شده است، لیکن مواد خورنده که در جاده ها برای آب کردن برف و یخ استفاده می شود، می تواند باعث زنگ زدن سریع لوله های بنزین، سیستم اگزوز، سینی کف اتاق و کارتل شود. برای جلوگیری از این مسئله، کف خودرو را یک بار در ماه و به خصوص در انتهای فصل زمستان با آب سرد یا ولرم بشویید. به شستن این قسمت ها توجه خاصی نمایید زیرا در معرض دید نیستند و احتمال دارد متوجه خرابی آن نشوید. سینی کف، لبه های زیرین درب ها و اجزاء شاسی خودرو دارای سوراخ های آبریز می باشند. این سوراخ ها نباید مسدود شوند. زیرا آب جمع شده در این قسمت ها می تواند باعث زنگ زدگی شود. اگر این قسمت ها را فقط خیس کرده و به صورت کامل پاک ننمایید، شرایط بدتری به وجود می آید.

توجه

در هنگام پاک کردن سطح داخلی شیشه عقب، نباید آنرا بخراشید یا با شیء نوک تیز بر روی آن بکشید، زیرا ممکن است شبکه گرمکن شیشه عقب صدمه ببیند.

نگهداری تزئینات داخل خودرو

هشدارهای کلی

دقت نمایید مواد خورنده مانند عطرها یا کرم های آرایشی بر روی داشبورد نریزد، زیرا می توانند باعث آسیب دیدن یا از بین رفتن رنگ آن شوند. در صورتی که یکی از این مواد بر روی داشبورد ریخت، سریعاً پاک نمایید.

تمیز کردن پارچه های تودوزی

ابتدا گرد و غبار روی پارچه را پاک کرده و سپس بوسیله شامپو فرش خوب تمیز نمایید. لکه هایی را که روی پارچه ها می افتد سریعاً به وسیله لکه بر پارچه، پاک نمایید. اگر این لکه ها را سریعاً پاک ننمایید، احتمال دارد که روی پارچه باقی مانده و حتی رنگ آن را تغییر دهند.

احتیاط

استفاده از هر پاک کننده و روشی جز آنچه توصیه شده است، می تواند باعث صدمه دیدن پارچه و یا کاهش مقاومت در برابر سوختن آن شود.

نگهداری تزئینات داخلی خودرو

اطراف خودرو می‌گردد. جهت رفع این مشکل وجود مجموعه‌ای با قابلیت جذب و بازیافت بخار بنزین ضروری است. در خودروها این فرآیند توسط کنیستر یا بخارگیر بنزین صورت می‌پذیرد. بخار بنزین از طریق شیلنگ به ورودی کنیستر منتقل و در حین عبور از لایه‌های کربن اکتیو جذب آن می‌شود.

اثر کنیستر بر کاهش آلودگی محیط زیست بازیافت و مصرف بخار بنزین اثر کنترلی محسوسی به واسطه جلوگیری از انتشار بخار سمی در محیط زیست خواهد داشت. زمان تعویض کنیستر مطابق استانداردهای معتبر صنایع خودرو سازی در صورت منفی بودن نتیجه تست عملکرد توسط مراکز معاینات فنی خودرو، ۳۰ هزار کیلومتر در شرایط عمومی، ۲۴ ماه بعد از زمان نصب می‌باشد.

هشدارهای کلی

دقت کنید که به کار بستن توصیه‌های سازنده، هنگام استفاده از مواد شیمیایی پاک کننده و پولیش، اهمیت فراوانی دارد. تمام هشدارهای توصیه شده بر روی برچسب ها را بخوانید.

بشوید، ممکن است بعضی از این رسوبات باقی بمانند. در این حالت باید از صابون ملایم مخصوص شستشوی خودرو استفاده نمایید.

نکات محیط زیستی

کولر خودرو

یکی از مهم‌ترین آلاینده‌های سیستم‌های خنک‌کننده، گازهای مخرب لایه‌ی ازن (مانند گاز فریون) می‌باشد. خوشبختانه در خودروهای تولیدی شرکت سایپا، گاز R134a جایگزین گازهای مخرب لایه ازن گردیده است که فاقد اثرات مخرب بر لایه ازن می‌باشد.

ترموستات

عملکرد مناسب ترموستات موجب عملکرد موتور در دمای بهینه، ۲ درصد صرفه‌جویی در مصرف سوخت را به همراه دارد.

کنیستر

بنزین موجود در باک خودرو به واسطه ماهیت طبیعی آن تبخیر شده و در صورت ارتباط با هوای آزاد در آن منتشر می‌شود. انتشار بخار بنزین در هوا باعث آلودگی محیط زیست در

تمیز کردن شیشه‌های خودرو

اگر سطح شیشه‌های خودرو با لایه ای از گریس، روغن یا ماده جلادهنده پوشیده شود و دید مناسب از بین برود، شیشه باید توسط پاک کننده مناسب شیشه پاک گردد. برای این منظور به دستورالعمل موجود بر روی قوطی پاک کننده دقت نمایید.

نگهداری سطح بدنه خودرو

شستشو

برای حفاظت بدنه خودرو از زنگ زدگی و صدمه دیدن، حداقل یک بار در ماه آن را با آب ولرم یا سرد بشوید.

توجه داشته باشید که هر گونه ماده باقی مانده و ذرات رسوب کرده از جمله نمک، گل و سایر مواد کثیف را پاک نمایید.

مطمئن شوید که سوراخ‌های تخلیه آب کف خودرو و لبه‌های تحتانی درب‌ها پاک و تمیز باشند. حشره، قیر، صمغ یا شیره درختان، فضله پزندگان، مواد صنعتی و سایر رسوبات، در صورتی که سریعاً از روی بدنه خودرو پاک نشوند، می‌توانند به سطح آن صدمه بزنند.

حتی اگر سریع اقدام نموده و سطح بدنه خودرو را با آب ساده و بدون مواد پاک کننده



هشدارهای پلیسی جهت پیشگیری از سرقت خودرو

- در صورت اقدام به فروش خودرو از طریق انتشار آگهی در جراید، چنانچه خریدار جهت تست، رانندگی خودرو را به عهده دارد سعی کنید زمانی از خودرو پیاده شوید که خودرو خاموش شده و خریدار (راننده) از آن پیاده شده و سویچ را به شما مسترد نماید. در ضمن از قرار دادن اسناد مالکیت در داخل داشبورد هنگام تست خودرو (توسط خریدار) خودداری و بهتر است فردی از بستگان و دوستان نیز شما را همراهی نمایند.
- در هنگام خریداری خودرو حتما کلیه سویچ ها را تحویل گرفته و چنانچه خودرو مجهز به سیستم ایموبیلایزر است از روشن شدن خودرو توسط کلیه سویچ ها مطمئن شوید.
- چنانچه قصد فروش خودرو را دارید و فروشنده چک تضمینی و یا مسافرتی ارائه می نماید، قبل از بررسی اصالت چک از تحویل دادن خودرو به خریدار خودداری نمایید.
- اگر قصد خریداری خودروی دست دوم را دارید، ابتدا هویت اصلی فروشنده و مالکیت براساس مطابقت مشخصات خودرو با اسناد را احراز نموده و سپس اقدام به خرید نمایید. در صورت امکان خودرو را از مراکز همگانی معاملات خودرو و با مشورت کارشناس بررسی اصالت آن مراکز، خریداری نمایید.
- چنانچه جهت فروش خودرو در روزنامه ها آگهی چاپ نمودید و خریداران به آدرس شما مراجعه و عنوان کردند خودرو آن ها نزد شما بماند تا خودرو فروشی شما را امتحان کنند به هیچ وجه قبول نکنید چه بسا که خودروی ارائه شده آن ها مسروقه باشد.

فصل ۸ - مشخصات خودرو

مشخصات خودرو..... ۱۹۶



کلاس و وزن خودرو

پارامتر	جعبه دنده دستی	جعبه دنده اتوماتیک (CVT)*
نوع کلاس خودرو	هاچ بک	
ظرفیت سرنشین	۵	
وزن (کیلوگرم)	۱۰۶۵	۱۱۲۰

مشخصات خودرو

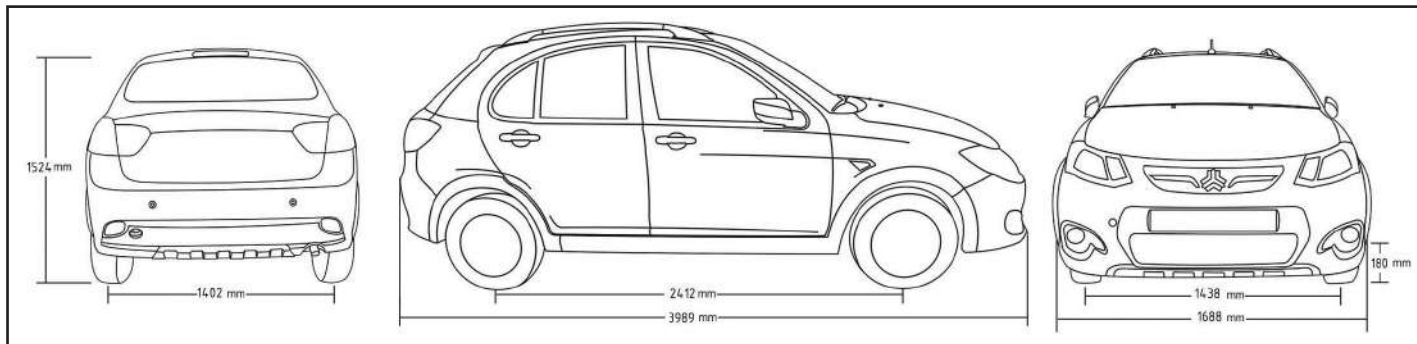

ابعاد (میلیمتر)

۴۰۰۵	طول خودرو
۱۶۷۸	عرض خودرو
۱۵۳۲	ارتفاع
۲۴۱۵	فاصله مرکز محور جلو تا مرکز محور عقب
۱۴۳۸	فاصله مراکز چرخ های جلو
۱۴۰۲	فاصله مراکز چرخ های عقب
۱۸۰	حداقل فاصله تا زمین

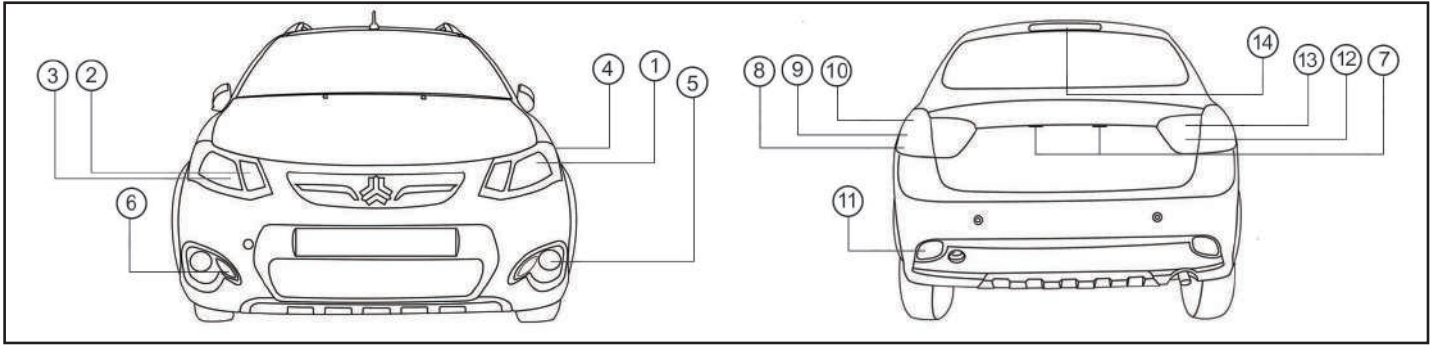

چراغ ها

- ۱- چراغ جلو
- ۲- چراغ راهنمای جلو
- ۳- چراغ کوچک مجموعه چراغ جلو
- ۴- چراغ راهنمای گلگیر
- ۵- چراغ مه شکن جلو*
- ۶- روشنایی در روز (دی لایت)*

۷- چراغ پلاک

- ۸- چراغ راهنمای عقب
- ۹- چراغ کوچک مجموعه چراغ عقب روی بدنه
- ۱۰- چراغ ترمز داخل مجموعه چراغ عقب
- ۱۱- چراغ مه شکن عقب
- ۱۲- چراغ دنده عقب
- ۱۳- چراغ کوچک روی درب صندوق عقب (درب پنجم)
- ۱۴- چراغ سوم ترمز

چراغ ها

توان مصرفی (وات)	لامپ مربوطه	شرح
۵۵/۶۰	جلو (نور بالا/ نور پایین)	چراغ های جلو
۲۱	راهنمای جلو	
۵	چراغ کوچک مجموعه چراغ جلو	
۵	راهنمای گلگیر	
۵۵	مه شکن جلو*	
۲۱	راهنمای عقب	چراغ های عقب
۰/۲	چراغ کوچک مجموعه چراغ عقب روی بدنه (LED)	
۲۱	چراغ ترمز داخل چراغ عقب	
۵	چراغ پلاک خودرو	
۲۱	مه شکن عقب	
۵	چراغ کوچک روی درب صندوق عقب (درب پنجم)	
۱۶	دنده عقب	
۰/۲	چراغ ترمز سوم (LED)	چراغ های داخل خودرو
۱۰	چراغ سقفی	
۵	داخل صندوق عقب	

* مطابق با مدل خودرو

سیستم انتقال قدرت در خودرو با جعبه دنده دستی

نسبت دنده	نوع دنده
۳/۴۵	دنده ۱
۱/۹۴	دنده ۲
۱/۳	دنده ۳
۰/۹۷	دنده ۴
۰/۷۸	دنده ۵
۳/۵۵	دنده عقب



مشخصات خودرو

مشخصات موتور

ردیف	مشخصات موتور	واحد	مقادیر	
			جعبه دنده دستی	جعبه دنده اتوماتیک (CVT)*
۱	نوع موتور		دریچه گاز مکانیکی	۴ سیلندر خطی دریچه گاز برقی
۲	حداکثر قدرت موتور	hp/rpm	۸۷ / ۵۴۰۰	۸۵ / ۴ / ۵۲۵۰
۳	حداکثر گشتاور	N.m/rpm	۱۲۶ / ۳۶۰۰	۱۲۸ / ۶ / ۳۶۰۰
۴	قطر سیلندر	mm		۷۵ / ۶
۵	کورس پیستون	mm		۸۳ / ۷
۶	حجم جابجایی موتور	cc		۱۵۰۳
۷	نسبت تراکم			۹ / ۷ : ۱
۸	نوع سوپاپ ها			SOHC
۹	تعداد سیلندرها			۴
۱۰	ترتیب احتراق سیلندرها			۱-۳-۴-۲
۱۱	استاندارد آلایندگی			یورو ۵*
۱۲	دور آرام	rpm		۸۵۰

* مطابق با مدل خودرو

ظرفیت ها (لیتر)

۳/۴	روغن موتور
۶/۴	مایع خنک کننده موتور
۲/۵	روغن جعبه دنده دستی
۴	روغن جعبه دنده اتوماتیک*
۴۱	باک بنزین

برچسب انرژی خودروهای بنزینی (بر حسب L/100 km)

ترکیبی	بین شهری	شهری	نوع خودرو
۶/۹۵	۵/۶	۹/۲۵	خودرو با جعبه دنده دستی
۷/۵۶	۶/۷۷	۸/۹۳	خودرو با جعبه دنده اتوماتیک

توجه 

مقادیر مصرف سوخت اشاره شده، در شرایط آزمایشگاهی و بر اساس استاندارد ECE R83 می باشد و همانطور که در قسمت هایی از دفترچه اشاره شده، آیتم هایی از قبیل سوخت یورو ۴، تک سرنشین بودن، نحوه رانندگی، باد تایر، شیب مسیر، میزان پیمایش وسیله نقلیه و... در آن تاثیر گذار است.

* مطابق با مدل خودرو

مشخصات خودرو

سیستم الکتریکی

۵۰ آمپر ساعت	باتری	
۱۲ ولت ۹۰ آمپر	ولتاژ و شدت جریان آلترناتور	
۱۲ ولت ۰/۸۵ کیلو وات	استارت	
۰/۷ میلیمتر	فیلر دهانه شمع	شمع
FR8DE- BOSCH	نوع	

لاستیک ها

فشار باد لاستیک ها		اندازه لاستیک	نوع موتور
عقب	جلو		
۲/۱ bar ، ۳۱ Psi	۲/۱ bar ، ۳۱ Psi	۱۸۵/۶۵ R۱۴ رینگ اسپرت ۱۴ اینچ آلومینیومی	بنزینی

فصل ۹- گارانتی خودرو

۲۰۶ حقوق مشتریان
۲۰۸ گارانتی خودرو
۲۰۹ استثنائات گارانتی
۲۱۰ موارد نقض و ابطال گارانتی خودرو
۲۱۱ محدودیت های گارانتی خودرو
۲۱۲ گارانتی رنگ خودرو/ عملیات سرویس اولیه
۲۱۳ برنامه سرویس و نگهداری در شرایط عادی
۲۱۵ برنامه سرویس و نگهداری در شرایط سخت
۲۱۶ آپشن
۲۱۸ پایان عمر محصول/باز یافت خودروی فرسوده



سایپا کارت طلایی:

مشتری گرامی، ارائه خدمات مناسب و مطابق با نیازهای مشتریان از اولویت های اصلی گروه خودرو سازی سایپا می باشد. در این راستا بسته های خدمات ویژه و جذابی همچون گارانتی بدنه و بیمه بدنه (در سه سطح کامل، اکونومی و پایه) و همچنین امداد پشتیبان، امداد ۲۴۷ و امداد ۲۴۷ (پلاس) و سرویس تمدید گارانتی خودرو به منظور افزایش دوره گارانتی به میزان یک سال یا ۲۰۰۰۰ کیلومتر مازاد بر زمان و کیلومتر استاندارد تعیین شده خودرو و بسته های خدماتی دیگری به صورت تخصصی، با مزیت های رقابتی و مشتری مدار تهیه گردیده است. جهت اطلاع از مزایای این خدمات از شما دعوت می گردد به سایت شرکت سایپا یدک <http://narenji.saipayadak.org> و یا به نمایندگی های مجاز این شرکت در سراسر کشور مراجعه نمایید. در صورت نیاز به مشاهده خدمات موجود برای خودروی خود، می توانید از قسمت سوابق کارت در آدرس مذکور نسبت به دریافت اطلاعات با ورود شماره شاسی خودرو اقدام نمایید.

مشتری گرامی جهت اطلاع از خدمات تحت پوشش و سرویس های مرتبط با خودرو و اعتبار آن به نشانی اینترنتی <http://www.saipayadak.org> / منوی خدمات مشتری /سوابق خدمات کارت نارنجی- طلایی مراجعه فرمایید.

همچنین آخرین "شرایط ارائه خدمات گارانتی و سرویس های دوره ای" در آدرس زیر قابل بهره برداری می باشد:
<http://www.saipayadak.org> / منوی خدمات مشتری/ راهنمای مشتری و ضوابط گارانتی

حقوق مشتریان

حقوق مشتریان محصولات شرکت سایپا

سایپا یدک مبتکر طرح های نوین خدماتی در صنعت خودرو کشور، در راستای نهادینه کردن فرهنگ مشتری محوری در سطح شبکه نمایندگی های مجاز در سراسر کشور، در نظر دارد مجموعه اطلاعات ضروری در خصوص حقوق فی مابین را به منظور ارائه خدمات پس از فروش اثربخش و متناسب با حد انتظار مالکین محترم تقدیم نماید. لذا با اعتقاد به این مجموعه قوانین و مقررات گارانتی بعنوان چارچوب تعیین کننده دامنه اختیارات طرفین بشرح ذیل ارائه میگردد که امید است مثمر ثمر واقع گردد.

توجه

متعلقات الزامی همراه خودرو

متعلقات الزامی همراه خودرو از قبیل رادیو پخش، چرخ زاپاس، جک، آچار چرخ، کفپوش متحرک، مثلث خطر

ضوابط و مقررات خدمات پس از فروش و وظایف نمایندگیهای مجاز

- خدمات گارانتی منوط به انجام سرویس اولیه، سرویس ثانویه و ادواری می باشد که دوره زمانی و کیلومتر انجام آن باتوجه به نوع خودروی شما در این دفترچه ذکر شده است.

از آنجایی که طبق مقررات گارانتی، کلیه قطعات تعویض شده در دوره گارانتی متعلق به شرکت خودروساز می باشد لذا نمایندگی از عودت قطعات داغی به شما مشتری گرامی معذور می باشد.

واحد پذیرش نمایندگی موظف است هزینه تقریبی ارائه خدمات فنی و قطعات یدکی مصرفی و زمان تحویل خودرو را به مالکین محترم اعلام نماید. مسئولیت عیب یابی، تعمیر و یا تشخیص تعویض قطعات معیوب بعهدہ کارشناس فنی نمایندگی های مجاز می باشد. لذا در هنگام مراجعه به تعمیرگاه صرفا نسبت به اعلام عیوب خودرو خود اقدام فرموده، موضوع کارشناسی یا تعویض قطعات را به نمایندگان مجاز واگذار نمائید.

- نمایندگی موظف به پیش بینی تامین قطعات مورد نیاز بوده بنحوی که خودروی مشتری حداقل زمان توقف در نمایندگی راداشته باشد زیرا نمایندگی در مقابل توقف بی مورد خودرو مسئول می باشد.

نمایندگی موظف به استفاده از قطعات استاندارد و مورد تأیید شرکت می باشد.

تبعات ناشی از تعمیرات غیر استاندارد بعهدہ نمایندگی مجاز خواهد بود لذا جلب رضایت مشتریان و تحقق تعهدات نمایندگی به مشتریان از وظایف مهم نمایندگی مجاز می باشد.

حقوق مشتریان

نمایندگی مجاز موظف به ارائه فاکتور رسمی در قبال ارائه کلیه خدمات اعم از سرویس اولیه، سرویس ثانویه، گارانتی و غیر گارانتی می باشد و در صورت وجود هرگونه ابهام در شرح اقدامات انجام شده و یا هزینه تعمیرات اعم از قیمت قطعات و اجرت تعمیرات پاسخگو خواهد بود.

نمایندگان مجاز موظف به نصب تابلو رتبه بندی (رتبه ارزیابی نمایندگی در آن درج شده است) در محل پذیرش می باشند.

نمایندگی مجاز موظف است در دوران وارانته تعمیرات را فقط براساس موارد ذکر شده در برگ پذیرش انجام دهد و سایر ایرادات مشاهده شده را به مالک خودرو اطلاع رسانی نموده و در صورت توافق رفع نماید.

- تعمیرگاه های مجاز موظفند صورتحساب مشتری را بر اساس فهرست زمان تعمیرات و همچنین نرخ ساعت تعمیرات تنظیم نمایند و در صورت درخواست مشتری فهرست تعمیرات خود را به رؤیت ایشان برسانند.

- مجموعه های معیوب قبل از سرویس اولیه نیز بایستی تعمیر یا تعویض گردند.

- کلیه نمایندگی های مجاز موظف به پذیرش خودرو جهت سرویس اولیه، سرویس ثانویه و گارانتی در روز مراجعه می باشند.

- هرگونه عیب و نقص و خسارت مالی و جانی وارده به مصرف کننده و اشخاص ثالث که بدلیل تعویض یا نصب قطعات در سیستم های جانبی و یا دریافت خدمات خارج از شبکه خدمات پس از فروش سایپا یدک در طی دوران گارانتی ایجاد شود، مشمول گارانتی نبوده و هیچگونه حقی برای مصرف کننده و اشخاص ثالث در برابر شرکت سایپا و یا شرکت سایپا یدک ایجاد نمی کند.

- هرگونه عملیات لازم تحت عنوان گارانتی می بایست توسط نمایندگی مجاز سایپا یدک صورت پذیرد.

- خدمات گارانتی محدود به تعویض و یا تعمیر قطعات معیوب (بنا به تشخیص شرکت سایپا یدک) و دستمزد مربوطه می باشد.

- تعویض یا تعمیر قطعات تحت عنوان گارانتی نمی تواند موجب تمدید دوره گارانتی خودرو گردد.

- برای دریافت خدمات سرویس اولیه، ثانویه و گارانتی حتما از طریق نمایندگی های مجاز و یا تعمیرگاه های مرکزی شرکت اقدام شود. این شرکت در قبال هزینه های صرف شده از طریق تعمیرکاران متفرقه هیچگونه مسئولیتی ندارد.

- مدت زمان تعهد خدمات (مجموع دوره های سرویس ثانویه گارانتی و وارانته) شامل ارائه خدمات تعمیراتی و تأمین قطعات یدکی، به مدت ۱۰ سال تضمین می گردد.

- ضمانت کلیه خدمات و تعمیرات ارائه شده توسط نمایندگی های مجاز به مدت ۲ ماه یا ۳۰۰۰ کیلومتر و برای قطعات یدکی ۶ ماه یا ۱۰۰۰۰ کیلومتر می باشد. (هر کدام زودتر فرا برسد)

"جهت اطلاع از متن کامل آیین نامه اجرایی و قانون حمایت از حقوق مصرف کنندگان خودرو از سایت اینترنتی www.saipayadak.org بازدید نمایید."

گارانتی خودرو

گارانتی خودرو

خودروی شما مطابق زمان ۳ سال و مسافت ۶۰۰۰۰ کیلومتر (هر کدام زودتر فرا رسد) به شرط انجام به موقع سرویس اولیه، سرویس ثانویه و سرویس های ادواری، مطابق شرایط درج شده در این دفترچه، توسط شرکت سایپا یدک، گارانتی می گردد.

سرویس اولیه و سرویس ثانویه

مطابق بخشنامه جدید ابلاغی الزاماً میبایست سرویس اولیه ظرف مدت ۵ ماه پس از تحویل خودرو و مسافت طی شده حداقل ۱۰۰۰ کیلومتر انجام شود. در صورتیکه در محدوده زمانی مذکور مراجعه نشود و همچنین عدم پیمایش حداقل ۱۰۰۰ کیلومتر در بازه زمانی ۵ ماهه باشد، گارانتی خودرو به صورت کامل ابطال میگردد. همچنین انجام سرویس ثانویه ظرف مدت شش ماه و مسافت طی شده ۴۵۰۰ تا ۵۵۰۰ کیلومتر (هر کدام زودتر فرا رسد) برای خودروهایی که تعویض روغن موتور، فیلتر روغن و هوا برای آنها در سرویس اولیه صورت نگرفته باشد الزامی بوده و عدم مراجعه به نمایندگی های مجاز در محدوده زمانی و مسافتی مذکور منجر به ابطال کامل گارانتی خودرو میگردد.

تبصره ۱: در سرویس اولیه انجام عملیات و بازدید های مورد نظر به صورت رایگان بوده و در صورت پیمایش به میزان لازم، تعویض روغن موتور، فیلتر روغن و هوا* (اجرت و اقلام مصرفی) با هزینه مشتری اقدام خواهد شد.

تبصره ۲: در صورتیکه در زمان سرویس اولیه پیمایش خودرو بین ۳۵۰۰ تا ۵۵۰۰ کیلومتر باشد، سرویس اولیه و ثانویه به صورت هم زمان انجام شده و مصرف کننده ملزم به مراجعه بعدی برای سرویس ثانویه نمیشود.

تبصره ۳: در سرویس ثانویه هزینه تعویض روغن موتور، فیلتر روغن و هوا (اجرت و اقلام مصرفی) به عهده مشتری می باشد.

سرویس های ادواری

انجام سرویس های دوره ای مطابق با جدول مندرج در همین دفترچه الزامی بوده و عدم انجام آن ها در شبکه نمایندگی های مجاز سایپا منجر به ابطال گارانتی قطعات و مجموعه های مرتبط خودرو می گردد.

تبصره ۱: اجرت انجام سرویس های ادواری و هزینه مواد مصرفی مورد استفاده در این سرویس ها بر عهده مشتری می باشد. خدماتی که هزینه آنها بر عهده بسته خدمت (کارت طلایی) می باشد، نیازی به پرداخت وجه از طرف مشتری نیست.

نکته: با توجه به این که کلیه اطلاعات خودرو و خدمات آن به صورت مکانیزه در سیستم های گروه خودروسازی سایپا و نمایندگان آن در سراسر کشور ثبت شده است، مشتریان محترم بدون نیاز به کارت خدمات خودرو (کارت گارانتی) می توانند از خدمات مرتبط بهره مند گردند.

توجه!

با خرید بسته تمدید گارانتی خودرو از نمایندگی های مجاز، دوره گارانتی خودرو را می توانید به میزان یکسال یا ۲۰۰۰۰ کیلومتر مازاد بر زمان و کیلومتر گارانتی عمومی خودرو افزایش دهید.

* در صورت نیاز تعویض گردد.

استثنائات گارانتی

موارد زیر خارج از تعهدات گارانتی می باشد:

- ۱- تعمیرات ناشی از فرسودگی متداول خودرو (منظور از فرسودگی متداول، خرابی های ناشی از عدم انجام تعمیرات و نگهداری مناسب، عدم انجام بازدیدهای ادواری، فرسودگی لاستیک و مواردی نظیر لامپ و فیوز می باشد).
- ۲- هزینه های مربوطه به عملیات سرویس و نگهداری خودرو، تنظیمات رایج و سرویس های ادواری
- ۳- هر گونه صدمات ناشی از عواملی که مرتبط با ساختار خودرو نباشد شامل تصادفات، سنگ خوردگی، خراش، سرقت، آتش سوزی و بلایای طبیعی و غیر مترقبه، جنگ، اغتشاش و آشوب.
- ۴- انجام تغییرات در شرایط استاندارد خودرو نظیر کم کردن ارتفاع خودرو، استفاده از رینگ و تایر با سایز غیر استاندارد، دوگانه سوز کردن خودرو در خارج از خطوط تولیدی سایپا
- ۵- اقلام ضمانت در خودرو شامل کلیه اجزاء، قطعات و مجموعه های خودرو به جز قطعات و مواد مصرفی و استهلاکی می باشد.

لیست قطعات و مواد مصرفی در خودرو که مشمول ضمانت نمی باشند:

روغن ها نظیر روغن موتور، جعبه دنده، ترمز و هیدرولیک
مایعات نظیر مایع ضد یخ، مایع شیشه شوی
فیلتر ها نظیر فیلتر بنزین، فیلتر هوا و فیلتر روغن

توجه

ضروری است نصب هرگونه آپشن صرفاً در شبکه نمایندگی های مجاز شرکت سایپا و توسط کارشناسان مورد تایید صورت پذیرد. بدیهی است در غیر این صورت شرکت سایپا هیچ گونه مسئولیتی در قبال تبعات ناشی از قطعات آپشن نصب شده در سایر مراکز غیر مجاز نداشته و هزینه خسارات احتمالی وارده بر عهده مشتری خواهد بود.

"اطلاعات تکمیلی استثنائات و محدودیت های گارانتی در سایت شرکت سایپا یدک به آدرس www.saipayadak.org ارائه شده است."

موارد منجر به جرح سر نشین

مشاهده شده است جهت تمیز ماندن موکت کف اقدام به نصب مشمع در کف اتاق می نمایند که به دلیل عدم رعایت گشتاور در مونتاژ مجدد صندلی و کمربند ایمنی در هنگام حادثه باعث مجروح شدن سر نشینان شده است.

موارد منجر به آتش سوزی خودرو

- ۱- مشاهده شده است به هنگام نصب روکش صندلی، دسته سیم بین اتصالات و بدنه خودرو قرار گرفته که این امر موجب آتش سوزی خودرو می گردد.
- ۲- مشاهده شده است به هنگام نصب دزدگیر تغییراتی در سیم کشی و مدارات الکتریکی خودرو می دهند که این امر موجب آتش سوزی خودرو می گردد.
- ۳- استفاده از وسایل غیر استاندارد مانند (فیوزها، باندها، چراغ های جلو و عقب و راهنما و...)
- ۴- استفاده از وسایل غیر استاندارد در محل فنک مانند (مدولاتور FM، دستگاه تصفیه هوا، چراغ شارژی و...) که این امر موجب آتش سوزی خودرو می گردد.

تحت شرایط زیر گارانتی قطعات و مجموعه های مرتبط از درجه اعتبار ساقط گردیده و شرکت سایپا یدک هیچگونه تعهدی در خصوص گارانتی مجموعه های مرتبط در خودروی مشتری را نخواهد داشت:

- ۱- استفاده از قطعاتی که مورد تایید شرکت سایپا یدک نباشد.
- ۲- ایجاد تغییرات بر روی خودرو، بدون تایید و موافقت شرکت سایپا یدک
- ۳- عدم انجام سرویس اولیه، سرویس ثانویه و سایر سرویس های ادواری مندرج در همین دفترچه
- ۴- هرگونه تغییر در سیم کشی و مدارات الکتریکی خودرو (سوییچ قطع کن صفحه کیلومتر، تغییر به دلیل نصب دزدگیر و...)
- ۵- هرگونه عیب و نقص و خسارات مالی و جانی به مصرف کننده و اشخاص ثالث که بدلیل تعویض یا نصب قطعات در سیستم های جانبی و یا دریافت خدمات خارج از شبکه خدمات پس از فروش سایپا یدک در طی دوره گارانتی ایجاد شود، مشمول گارانتی نبوده و هیچگونه حقی برای مصرف کننده و اشخاص ثالث در برابر شرکت های سایپا و سایپا یدک ایجاد نمی کند.
- ۶- در صورتی که هر کدام از قطعات مربوط به سیستم کیلومتر شمار دستکاری شود بگونه ای که اختلاف پیمایش در سیستم خودرو رویت گردد.
- ۷- هرگونه تغییر در سیستم های الکتریکی و الکترونیکی خودرو مانند نصب دزدگیر، سیستم های صوتی، تغییر در سیم کشی که منجر به بروز ایراد در خودرو گردد.
- ۸- تعویض اتاق کامل در اثر تصادف شدید.

محدودیت های گارانتی خودرو

۹- تغییر، تعویض یا تغییرات ناصحیح، دستکاری و نصب نامناسب یا نصب هرگونه وسیله، قطعه یا متعلقات اضافی که توسط شرکت سایپا یدک تامین نشده باشد منجر به خارج شدن قطعات، اجزا و موارد مرتبط از ضمانت می گردد.

۱۰- انجام هرگونه عملیات تعمیراتی، تعویض روغن موتور، تعویض روغن گیربکس یا سرویس های دوره ای خارج از عاملیت های مجاز شرکت سایپا یدک منجر به خارج شدن قطعات و مجموعه های مرتبط از ضمانت می گردد.

محدودیت های گارانتی خودرو

۱- خدمات گارانتی محدود به تعمیر و یا تعویض قطعه معیوب می باشد که هزینه آن بر عهده شرکت سایپا یدک می باشد. همچنین تشخیص عیب قطعه و تصمیم گیری در خصوص تعمیر یا تعویض آن بر عهده شرکت سایپا یدک است.

۲- قطعات تعویض شده در دوره گارانتی خودرو متعلق به شرکت سایپا یدک می باشند.

۳- تعمیر یا تعویض قطعات تحت عنوان گارانتی نمی تواند موجب تمدید دوره گارانتی خودرو گردد.

۴- لیست قطعاتی که به عنوان قطعات مصرفی و استهلاکی نبوده ولی عمر کارکرد آن ها کمتر از مدت معین در دوران ضمانت خودرو می باشد که برای این گونه قطعات می بایست ضمانت کارکرد مطابق با زمان اعلامی در جدول ذیل لحاظ گردد:

صفحه کلاچ*	باتری	۱۲ ماه یا ۲۰ هزار کیلومتر
لنت ترمز	لامپ	ده هزار کیلومتر از تحویل خودرو
تیغه برف پاک کن	شمع موتور	
حسگر دوم اکسیژن	کربن کنیستر	۱۸ ماه یا ۳۰ هزار کیلومتر
کاتالیست کانورتور	کاتالیست کانورتور	۲۴ ماه یا ۴۰ هزار کیلومتر
لاستیک تایر و سیستم پخش خودرو ضمانت به عهده شرکت عرضه کننده خودرو می باشد		

تبصره - تعویض قطعات مصرفی و قطعات استهلاکی چنانچه ناشی از عیب کیفی و مونتاژی موجود در هر یک از مجموعه های خودرو باشد بصورت رایگان بوده و بر عهده عرضه کننده خودرو می باشد.

"اطلاعات تکمیلی استثنائات و محدودیت های گارانتی در سایت شرکت سایپا یدک به آدرس www.saipayadak.org ارائه شده است."

گارانتی رنگ خودرو / عملیات سرویس اولیه

گارانتی رنگ خودرو

خودروی شما دارای ۳ سال گارانتی رنگ می باشد و در صورت بروز تغییراتی در رنگ خودرو نظیر ریزش رنگ، دو رنگ شدن، پوسته شدن، مشتری می بایست با مراجعه به یکی از نمایندگی های مجاز شرکت سایپا یدک، مراتب را سریعاً به اطلاع برساند.

تبصره ۱- ریزش مواد شیمیایی و آسیب های ایجاد شده در اثر نگهداری نامناسب خودرو، تحت پوشش گارانتی قرار نمی گیرند.

تبصره ۲- زدودن چربی و یا تمیز کردن قطعات مکانیکی، زیر اتاق خودرو، قطعات لولادار، قطعات پلاستیکی بیرونی رنگ شده به کمک موادی که مورد تایید فنی نیستند یا وسایل شوینده با فشار توصیه نمی گردد.

عملیات مربوط به سرویس اولیه به شرح زیر می باشد

سرویس های پیش بینی شده در این دفترچه با توجه به توصیه های کارخانه سازنده ی این خودرو بوده و انجام به موقع سرویس اولیه، سرویس ثانویه و سرویس های ادواری شما را در نگهداری خودروی خود در وضعیت مطلوب یاری می نماید.

عملیات سرویس اولیه

۱. بازدید سیستم خنک کننده موتور
۲. بازدید وضعیت تسمه دینام و کولر و تنظیم آنها در صورت نیاز
۳. بازدید لقی پدال و تنظیم سیم کلاچ*
۴. بازدید وضعیت عملکرد ترمزو کنترل سطح روغن ترمز (نشتی)
۵. بازدید وضعیت باک بنزین، لوله ها، شیلنگ ها و اتصالات (نشتی)
۶. بازدید سیستم فرمان هیدرولیک (نشتی سیستم و همچنین اتصالات چهار شاخ بوسیله چرخش فرمان و وجود صدا چک شود).
۷. بازدید وضعیت گردگیرهای مجموعه های جعبه فرمان و پلوس
۸. بازدید وضعیت لاستیک ها (تنظیم باد)
۹. بررسی نشتی از مجموعه موتور و گیربکس
۱۰. بازدید وضعیت باتری و اتصالات
۱۱. بازدید و کنترل گشتاور کلیه اتصالات ایمنی
۱۲. بازدید سیستم های الکتریکی

* مطابق با مدل خودرو

برنامه سرویس و نگهداری در شرایط عادی

ردیف	فواصل سرویس ها	کیلومتر و یا مدت زمان کارکرد هر کدام زودتر اتفاق بیافتد.																					
		کیلومتر																					
		۲۴۰	۲۲۸	۲۱۶	۲۰۴	۱۹۲	۱۸۰	۱۶۸	۱۵۶	۱۴۴	۱۳۲	۱۲۰	۱۰۸	۹۶	۸۴	۷۲	۶۰	۴۸	۳۶	۲۴	۱۲	ماه	
انواع سرویس ها		در هزار کیلومتر																					
۱	تسمه دینام و تهویه مطبوع	ب	ب	ب	ب	ت	ب	ب	ب	ب	ب	ب	ب	ب	ب	ب	ب	ت	ب	ب	ب	ب	ت
۲	روغن موتور	ت	ت	ت	ت	ت	ت	ت	ت	ت	ت	ت	ت	ت	ت	ت	ت	ت	ت	ت	ت	ت	ت
۳	فیلتر روغن	ت	ت	ت	ت	ت	ت	ت	ت	ت	ت	ت	ت	ت	ت	ت	ت	ت	ت	ت	ت	ت	ت
۴	روغن جعبه دنده دستی	ب	ب	ب	ب	ب	ب	ب	ت	ب	ب	ب	ب	ب	ب	ب	ب	ب	ت	ب	ب	ب	ب
۵	روغن جعبه دنده اتوماتیک *	سطح و رنگ روغن هر ۳۰۰۰۰ کیلومتر بررسی شود. در صورت کم بودن اضافه شده و در صورت تیرگی یا آلودگی شدید روغن تعویض شود. هر ۲۴ ماه یا ۶۰۰۰۰ کیلومتر تعویض شود.																					
۶	فیلتر روغن و واشر فلزی کارتل روغن جعبه دنده اتوماتیک*	هر ۲۴ ماه یا ۶۰۰۰۰ کیلومتر تعویض شود.																					
۷	تسمه تایمینگ	ب	ب	ب	ب	ب	ب	ب	ت	ب	ب	ب	ب	ب	ت	ب	ب	ب	ب	ب	ب	ب	ب
۸	شمع موتور	در بازه پیمایش ۴۰۰۰۰ تا ۵۰۰۰۰ کیلومتر تعویض شود.																					
۹	فیلتر هوا	ب	ب	ت	ب	ب	ت	ب	ت	ب	ب	ب	ب	ب	ت	ب	ب	ت	ب	ب	ب	ب	ت
۱۰	لوله های سوخت	ب	ب	ب	ب	ب	ب	ب	ب	ب	ب	ب	ب	ب	ب	ب	ب	ب	ب	ب	ب	ب	ب
۱۱	وضعیت باتری	ب	ب	ب	ب	ب	ب	ب	ب	ب	ب	ب	ب	ب	ب	ب	ب	ب	ب	ب	ب	ب	ب
۱۲	بازدید سیستم الکتریکی	ب	ب	ب	ب	ب	ب	ب	ب	ب	ب	ب	ب	ب	ب	ب	ب	ب	ب	ب	ب	ب	ب
۱۳	لوله ها، شلنگ ها و اتصالات ترمز	ب	ب	ب	ب	ب	ب	ب	ب	ب	ب	ب	ب	ب	ب	ب	ب	ب	ب	ب	ب	ب	ب
۱۴	پدال ترمز	ب	ب	ب	ب	ب	ب	ب	ب	ب	ب	ب	ب	ب	ب	ب	ب	ب	ب	ب	ب	ب	ب
۱۵	ترمز دستی	ب	ب	ب	ب	ب	ب	ب	ب	ب	ب	ب	ب	ب	ب	ب	ب	ب	ب	ب	ب	ب	ب
۱۶	پدال کلاچ*	ب	ب	ب	ب	ب	ب	ب	ب	ب	ب	ب	ب	ب	ب	ب	ب	ب	ب	ب	ب	ب	ب
۱۷	روغن ترمز	ب	ب	ب	ب	ب	ب	ب	ب	ب	ب	ب	ب	ب	ب	ب	ب	ب	ب	ب	ب	ب	ب
۱۸	بررسی وضعیت لنت ترمز جلو	ب	ب	ب	ب	ب	ب	ب	ب	ب	ب	ب	ب	ب	ب	ب	ب	ب	ب	ب	ب	ب	ب
۱۹	بررسی وضعیت لنت ترمز عقب	ب	ب	ب	ب	ب	ب	ب	ب	ب	ب	ب	ب	ب	ب	ب	ب	ب	ب	ب	ب	ب	ب

ت: تعویض

ب: بازدید

* مطابق با مدل خودرو

برنامه سرویس و نگهداری در شرایط عادی

کیلومتر و یا مدت زمان کارکرد هر کدام زودتر اتفاق بیافتند.																			فواصل سرویس ها	۳ ۲	
۲۴۰	۲۲۸	۲۱۶	۲۰۴	۱۹۲	۱۸۰	۱۶۸	۱۵۶	۱۴۴	۱۳۲	۱۲۰	۱۰۸	۹۶	۸۴	۷۲	۶۰	۴۸	۳۶	۲۴			۱۲
																			در هزار کیلومتر		
ب	ب	ت	ب	ب	ب	ب	ب	ت	ب	ب	ب	ب	ب	ت	ب	ب	ب	ب	ب	روغن هیدرولیک فرمان*	۲۰
ب	ب	ب	ب	ب	ب	ب	ب	ب	ب	ب	ب	ب	ب	ب	ب	ب	ب	ب	ب	لوله ها و اتصالات فرمان هیدرولیک	۲۱
ب	ب	ب	ب	ب	ب	ب	ب	ب	ب	ب	ب	ب	ب	ب	ب	ب	ب	ب	ب	اتصالات سیستم تعلیق جلو	۲۲
هر ۳۶ ماه یا ۶۰۰۰۰ کیلومتر تعویض شود																			مایع خنک کننده موتور	۲۳	
ب	ب	ب	ب	ب	ب	ب	ب	ب	ب	ب	ب	ب	ب	ب	ب	ب	ب	ب	ب	سیستم خنک کاری موتور (شامل بررسی سطح مایع خنک کننده)	۲۴
ب	ب	ب	ب	ب	ب	ب	ب	ب	ب	ب	ب	ب	ب	ب	ب	ب	ب	ب	ب	سیستم تهویه مطبوع	۲۵
هر ۴۰۰۰۰ کیلومتر تعویض شود.																			فیلتر سوخت (خارج از باک)*	۲۶	
هر ۱۶۰۰۰۰ کیلومتر تعویض شود.																			فیلتر سوخت (داخل باک)*	۲۷	
ت		ت		ت		ت		ت		ت		ت		ت		ت		ت		فیلتر هوای تهویه (در صورت مجهز بودن)*	۲۸

برنامه سرویس و نگهداری در شرایط سخت

برنامه سرویس و نگهداری در شرایط سخت

قطعات و سیستم های خودرو هنگامی که در شرایط سخت مورد استفاده قرار می گیرند، باید در فواصل کوتاه تری بازدید و تعویض شوند. برای فاصله زمانی بین بازدیدها و تعمیرات به جدول و شرح آن رجوع نمایید.

ردیف	قسمت مربوطه	نوع عملیات	زمان و یا کیلومتر کارکرد انجام عملیات	شرایط رانندگی
۱	روغن موتور و فیلتر آن	تعویض	هر ۵۰۰۰ کیلومتر یا شش ماه	A,B,C,D,E,F,G,H,I
۲	فیلتر هوا	تعویض	زودتر از موعد معمول	B,C,E
۳	تسمه تایمینگ	تعویض	هر ۴۰۰۰۰ کیلومتر	F
۴	شمع موتور	تعویض	زودتر از موعد معمول	B,H

A: رانندگی به دفعات زیاد و در مسافت های کوتاه

B: کارکرد طولانی مدت خودرو در حالت درجا

C: رانندگی درجاده های ناهموار و پر گرد و غبار

D: رانندگی در مناطقی که نمک یا سایر مواد خورنده وجود دارد و یا در سرمای شدید

E: رانندگی در جاده های شن و ماسه ای

F: هنگامی که بیش از ۵۰ درصد مدت زمان رانندگی با خودرو در ترافیک سنگین و در هوای گرم بالاتر از ۳۲ درجه سانتی گراد باشد.

G: رانندگی در مناطق کوهستانی

H: یدک کشیدن کاروان سفری

I: استفاده از خودرو به منظور گشت زنی، تاکسی، یدک کش یا امور بازرگانی

مشتری گرامی :

فعالیت های سرویس های ادواری مندرج در جداول این دفترچه مشخص کننده تناوب دوره های زمانی و کیلومتری سرویس های ادواری محصول بوده و قابل تعمیم به کیلومترهای کارکرد بالاتر و بازه های زمانی بیشتر نیز می باشند.

در صورتی که تناوب زمانی و یا کیلومتری انجام فعالیتی بیش از بازه های مندرج در جداول سرویس های ادواری باشد ، توضیحات لازم در خصوص زمان و کیلومتر انجام آن فعالیت در ذیل جداول سرویس ادواری درج خواهد گردید.

آپشن به تجهیزات و ادوات الکترونیکی اطلاق می گردد که علاوه بر مشخصات استاندارد تعریف شده از سوی خودروساز، در خودرو مورد استفاده قرار گرفته و نصب آن امکانات و راحتی بیشتر برای سرنشینان خودرو را به همراه خواهد داشت. همچنین با توجه به ماهیت الکترونیکی قطعات آپشن، نصب آنها همواره تغییرات اساسی در مدارات الکترونیکی خودرو را به دنبال خواهد داشت که با توجه به ضرورت رعایت استانداردهای فنی مورد تایید خودروساز، لازم است تا نصب قطعات آپشن حتماً توسط خودروساز و یا نمایندگی های مجاز معرفی شده از سوی خودروساز صورت پذیرد تا از بروز هرگونه اختلال و یا وارد شدن آسیب جدی در سیستمهای الکترونیکی خودرو جلوگیری بعمل آید.

تجهیزات جانبی :

به آن دسته از تجهیزات غیرالکترونیکی اطلاق می گردد که اغلب جهت ارتقاء زیبایی ظاهری و یا بهبود عملکرد بخش هایی از خودرو (غالباً در قسمتهای بدنه خارجی و یا تریم داخلی خودرو) نصب می گردد که با توجه به تاثیری که معمولاً بر قطعات و مجموعه های مجاور با خود می گذارند، لازم است تا استانداردهای لازم جهت استفاده در خودرو را داشته باشند. از این رو در خصوص تجهیزات جانبی نیز اکیداً توصیه می گردد که حتماً از موارد مورد تایید خودروساز که در نمایندگیهای مجاز معرفی شده توسط خودروساز عرضه می گردند، استفاده گردد.

انواع آپشن و تجهیزات :

۱- تجهیزات آپشن نصب شده بر روی خودرو در زمان تولید خودرو (توسط خودروساز) :

این نوع آپشن به آن دسته از آپشن هایی اطلاق می گردد که پس از طی مراحل لازم در زنجیره تامین خودروسازی، توسط شرکت خودروساز و در زمان تولید خودرو بر روی آن نصب گردیده و تمامی موضوعات مرتبط با آن اعم از تطابق با کلیه سیستم های خودرو و استانداردهای مرتبط در آن لحاظ می گردد.

۲- تجهیزات آپشن نصب شده بر روی خودرو پس از تولید خودرو و خارج از فرآیند تولید خودرو :

به کلیه آپشن هایی که خارج از فرآیند تولید خودرو و قبل یا پس از تحویل خودرو به مشتری بر روی خودرو نصب می گردند، اطلاق می گردد. با توجه به تعریف مذکور، بدیهی است انطباق و سازگاری این نوع از تجهیزات و آپشن ها با مدل و مشخصات فنی خودرو از اهمیت فوق العاده بالایی برخوردار است که در ادامه به آن خواهیم پرداخت.

اهمیت انتخاب و انطباق آپشن و تجهیزات جانبی با سیستم های خودرو :

امروزه تغییرات و ارتقاء استانداردهای خودروها منجر به توسعه و پیچیدگی روز افزون سیستم های الکتریکی و شکل گیری ارتباطات الکترونیکی ویژه مابین بخش های اصلی خودرو گردیده است. لذا با توجه به وجود سیستم های الکترونیکی متعدد و پیچیده جدید در خودروها و تاثیر پذیری سیستم های مختلف از یکدیگر، ضروری است مشخصات و نوع آپشن مورد استفاده در خودرو منطبق با مشخصات فنی خودرو بوده و حداکثر سازگاری را با آنها داشته باشد. بدیهی است در غیر این صورت، بروز اختلالات جدی در عملکرد سیستم های اصلی خودرو و پیامدهای مترتب از آن اجتناب ناپذیر خواهد بود. از این رو اصلی ترین مشکل نصب آپشن و تجهیزات جانبی در مراکز غیر مجاز، ایجاد مشکلات فنی و اختلال در عملکرد سیستم های اصلی خودرو و خروج آنها از شرایط گارانتی بوده و به همین خاطر اکیدا توصیه می گردد به منظور جلوگیری از ابطال گارانتی اصلی خودرو و یا بخش هایی از آن، نصب آپشن و تجهیزات جانبی، حتما در نمایندگی های مجاز منتخب سایپا که دارای مجوز ارائه خدمات آپشن از سوی سایپادک باشند، صورت پذیرد.

روش آگاهی از فهرست نمایندگان دارای مجوز ارائه خدمات آپشن سایپا دیک :

با توجه به ضرورت شناسایی نمایندگان دارای مجوز ارائه خدمات آپشن، جهت آگاهی از آخرین فهرست نمایندگانی که دارای مجوز ارائه خدمات آپشن از سوی سایپادک می باشند می توانید به فهرست نمایندگان دارای مجوز ارائه خدمات آپشن در بخش خدمات مشتری به آدرس اینترنتی ذیل مراجعه فرمایید :

WWW.SAIPAYADAK.ORG

نقش آپشن و تجهیزات جانبی در خودروهای جدید و مزایای استفاده از آپشن های مورد تایید شرکت سایپادک :

رشد و پیشرفت تکنولوژی های مختلف، موجب افزایش سطح امکانات خودرو و همچنین افزایش سطح نیازها و انتظارات مشتریان گردیده بطوری که امروزه اغلب مشتریان متقاضی استفاده از آپشن ها و تجهیزات جانبی جدید در محصولات می باشند. شرکت سایپادک با شناسایی نیاز مذکور و ضمن ایجاد زیرساخت های مهندسی و کیفی مرتبط، اقدام به فعالیت در حوزه تامین، نصب و ارائه گارانتی و خدمات پس از فروش کلیه آپشن ها و تجهیزات جانبی خودروهای سبک تولیدی گروه سایپا نموده تا در راستای انجام وظایف و مسئولیتهای خود در حوزه ارائه خدمات پس از فروش به محصولات گروه خودروسازی سایپا همچون گذشته، علاوه بر پاسخگویی به نیاز مشتریان محترم شرکت سایپا در خصوص آپشن، با رعایت استانداردهای مورد تایید خودروساز، اطمینان خاطر مشتریان از انطباق و سازگاری خودرو با آپشن و تجهیزات جدید را تامین نموده و با ارائه گارانتی و خدمات پس از فروش گسترده، گامی دیگر در جلب و افزایش اعتماد و رضایت مشتریان گروه خودرو سازی سایپا برداشته است. علاوه بر موارد مذکور، ایجاد سیستم کد ردیابی انحصاری برای آپشن های نصب شده توسط نمایندگان منتخب ارائه خدمات آپشن، باعث گردیده تا ضمن تضمین اصالت قطعه و ارائه خدمات پس از فروش در نمایندگی های منتخب، امکان هرگونه سوء استفاده از سایر عرضه کنندگان غیر مجاز سلب گردد. بنابراین استفاده از آپشن و تجهیزات مورد تایید شرکت سایپادک توسط نمایندگان منتخب این شرکت، بدون شک مطمئن ترین روش جهت تجهیز خودروی شما به آپشن و تجهیزات جانبی خواهد بود.

پایان عمر محصول / بازیافت خودروی فرسوده

هر وسیله مکانیکی دارای یک عمر مفید مصرف بوده و رفته رفته با نزدیک شدن به زمان پایان عمر آن، ضمن افت راندمان مورد انتظار از کاربری وسیله مربوطه هزینه های مصرف انرژی، مواد و قطعات، نگهداری و تعمیرات و نیز آلودگی های محیط زیستی ناشی از آن را چند برابر می نماید. از آنجایی که خودرو به عنوان یک وسیله نقلیه با کاربرد بسیار بالا؛ مصرف کننده عمده سوخت و دارای ظرفیت بالقوه جهت آلودگی محیط زیست می باشد همانند تمامی کشورها برای آن عمر مفید تعریف شده است.

به استناد اصل یکصد و سی و هشتم قانون اساسی جمهوری اسلامی ایران در جلسه تاریخ ۱۰/۷/۱۳۹۲ بنا به پیشنهاد شماره ۳۴۷۱/۱۰/۱۰۰/۹۲ و تاریخ ۲۸/۵/۱۳۹۲ ستاد مدیریت حمل و نقل و سوخت کشور، سن فرسودگی خودروهای سواری ۲۰ سال تعیین گردیده است.

آن چه مسلم است در تولید آلاینده‌گی نه تنها عمر خودرو، بلکه میزان کارکرد آن نیز تأثیرگذار خواهد بود و عواملی نظیر نوع کاربری، شرایط اقلیمی، نحوه استفاده، تعمیر و نگهداری و طراحی خودرو، احراز شرایط فرسودگی را تغییر می دهد. بر این اساس وسایل نقلیه در صورت عدم امکان دریافت گواهی معاینه فنی یا سن بالاتر از ۲۰ سال فرسوده محسوب می شوند.

در کشورهای اروپایی در حال حاضر عمر مفید خودروها نه تنها براساس سن بلکه بر اساس میزان کارکرد، در هر مدل خاص، اعلام می گردد؛ و از طریق راه کارهایی همچون گواهی اسقاط، مالیات کربن، مالیات جاده و... شرایط استفاده از خودروی فرسوده به صورت مستقیم و غیرمستقیم، غیر اقتصادی می گردد. در کشور ما بر اساس اعلام های رسمی بیش از نیمی از آلاینده‌گی هوای کلان شهرها به دلیل حضور خودروهای فرسوده می باشد. هرچند اسقاط خودروهای فرسوده به دلایل مختلف اجتماعی از کلان شهرها ساده نمی باشد، لیکن عدم توجه به ایجاد مشکلات ایمنی، محیط زیستی و آلاینده‌گی بالای این خودروها در جامعه، ناهنجاری های عظیم محیط زیستی و اجتماعی ایجاد می نماید.

خروج خودروهای فرسوده نه تنها به کاهش حجم تولید آلاینده های محیط زیستی بسیار کمک خواهد کرد، بلکه صنعت بازیافت مواد و قطعات، را احیا و در تقویت رویکرد استفاده از مواد بازیافتی و بازیافت مواد در صنایع خودروسازی، تأثیر چشمگیری خواهد داشت.

به دلیل استفاده از انواع مواد فلزی، پلیمری، شیمیایی و... در ساخت خودرو؛ در هنگام پایان عمر و رهاسازی آن در طبیعت امکان ایجاد اثرات نامناسب بر محیط زیست بسیار فراهم می باشد. به همین دلیل سپردن خودروی اسقاطی به مراکز معتبر نه تنها مانع از پخش، انتشار و رهاسازی این مواد شده، بلکه مزیت استفاده مجدد از مواد و کاهش برداشت مواد خام از طبیعت، در صنعت خودروسازی چند برابر می گردد.

طبق پیش بینی انجام شده اگر روند حال حاضر مصرف منابع معدنی کاهش نیابد، تا سال ۲۰۵۰ این منابع رو به اتمام خواهند گذاشت. دغدغه های محیط زیستی و منابع طبیعی موجود، توجه روزافزون تمامی کشورها را به ایجاد راه کارهای حفاظت از منابع طبیعی که متعلق به تمامی نسل های بشر است را موجب شده است.

امروزه یکی از شاخص های عملکرد محیط زیستی خودروسازان بزرگ دنیا استفاده از مواد بازیافتی و نیز استفاده از مواد بازیافت پذیر در ساخت قطعات

پایان عمر محصول / بازیافت خودروی فرسوده

خودرو می باشد. با این اقدام علاوه بر کاهش بهای تمام شده محصول موجب کاهش مصرف منابع، مواد اولیه و انرژی و نهایتاً حفظ محیط زیست خواهیم شد. از دیگر منافع بازیافت خودروهای فرسوده علاوه بر نوسازی ناوگان حمل و نقل کشور، موجب حفاظت از محیط زیست، کاهش مصرف مواد خام و حفظ منابع اولیه، امکان تولید خودرو با قابلیت بازیافت و استفاده از مواد فلزی، آلومنیومی، پلیمری در خودروهای جدید، کاهش مصرف سوخت و افزایش ایمنی جاده ها و حمل و نقل می باشد.

تمامی دارندگان خودروهای فرسوده با در دسترس داشتن مدارک مالکیت خودرو می توانند با مراجعه به یکی از مراکز مجاز نسبت به اسقاط خودروی خود اقدام نمایند.

9

فصل ۱۰- فهرست نمایندگی های مجاز



مشتری گرامی لطفا جهت اطلاع از آخرین لیست نمایندگان مجاز ارائه خدمات به سایت سایپا یدک به آدرس اینترنتی WWW.SAIPAYADAK.ORG مراجعه فرمایید:

فهرست نمایندگی های مجاز

ردیف	کد تابلو	استان	شهر	نام نمایندگی	کوتیک اتوماتیک	کوتیک دستی	آدرس	کد تلفن شهر	تلفن
۱	۱۱۶۶	تهران	تهران	تعمیرگاه مرکزی ۱	✓	✓	بعد از چهار راه تهرانپارس - جنب کیمیدارو	۰۲۱	۷۷۹۶۸۴۰۱-۵
۲	۱۰۹۰	تهران	تهران	تعمیرگاه مرکزی ۲	✓	✓	سه راه آذری - به سمت میدان قزوین - جنب ایستگاه اتوبوس	۰۲۱	۶۶۶۴۳۷۷ - ۹
۳	۱۱۲۵	تهران	باغستان	ابراهیم عباسعلی زاده	✓		باغستان بین خادم آباد و سعید آباد روبروی کلاکتری باغستان پ ۲۵۷	۰۲۱	۶۵۲۳۳۳۶۶-۶۵۲۳۳۳۶۶-۶۵۲۳۰۵۰۴-۶
۴	۱۱۲۳	تهران	وحیدیه	شرکت نیک خودرو شهریار	✓		کیلومتر ۶ جاده شهریار / رباط کریم - روبروی سه راه وحیدیه- پ ۳۳۴	۰۲۱	۶۵۴۳۴۷۱۷-۲۰
۵	۵۷۵۸	تهران	اسلامشهر	شرکت الغدیر قائم اسلامشهر	✓		شهر اسلامشهر، میدان نماز، نیش جنوب غربی خیابان نواب	۰۲۱	۵۶۱۱۳۴۹۴-۵۶۳۶۰۰۲-۱
۶	۵۸۷۳	تهران	پیشوا	شرکت همیار موتور پاسارگاد	✓		پیشوا میدان شهید اردستانی بلوار شهید قمی پ ۴۱	۰۲۱	۳۶۷۳۳۶۰۰ - ۳۶۷۳۳۶۰۰
۷	۱۰۳۱	تهران	تهران	مهرداد مراندزاد	✓		خ ولیعصر- بالاتر از میدان منبریه- مقابل بیمارستان اخوان - پلاک ۱۲۸۰-۱۲۸۲	۰۲۱	۶۶۴۵۳۰۰۳-۶۶۹۵۱۱۱۲-۲۰
۸	۱۲۸	تهران	تهران	موسی اکبرزادگان - شکراله خدلمی	✓	✓	خ شهید نامجو- بالاتر از چهارراه معینیه - پ ۳۸۶	۰۲۱	۷۷۵۰۱۳۲۹ - ۷۷۶۰۰۶۰۲-۷۷۵۰۹۹۱۲
۹	۵۷۵۲	تهران	تهران	خسرو گودرزی	✓	✓	کیلومتر ۲۰ جاده قدیم کرج مقابل سه راه شهرقدس	۰۲۱	۴۴۹۹۳۸۷۱-۳
۱۰	۱۰۷۲	تهران	تهران	داود عزیزآبادی فراهانی	✓		خیابان کارگر جنوبی، چهارراه لشکر، خیابان کمالی، پلاک ۱۹۴-۱۹۶	۰۲۱	۵۵۴۱۷۷۶۶-۵۵۴۰۱۱۵۶-۵۵۴۱۰۹۳۱
۱۱	۱۱۴۵	تهران	تهران	رضا وشکینی	✓	✓	م وحدت اسلامی پ ۴۶۵	۰۲۱	۵۵۶۳۷۵۵۴-۵۵۶۲۴۱۵۵
۱۲	۵۷۷۷	تهران	تهران	شرکت خدماتی بازرگانی تحفه	✓		خیابان آزادی نیش زنجان جنوبی پلاک ۵۳۴	۰۲۱	۶۴۰۲۰۰۰۰
۱۳	۱۰۷	تهران	تهران	سیدمرتضی میری لوسانی	✓	✓	خ نظام آباد - نرسیده به سه راه عظیم پور - پلاک ۱۸۹	۰۲۱	۷۷۵۶۰۶۴۲-۳
۱۴	۱۱۱	تهران	تهران	شرکت بازرگانی پژمان	✓	✓	خ فدائیان اسلام - نیش خیابان بنی هاشم - پ ۲۸۲	۰۲۱	۵۵۰۷۹۶۳۶-۹/۵۵۰۷۴۸۴۹
۱۵	۱۰۸۳	تهران	تهران	شرکت پرشین خودرو کار	✓	✓	بزرگراه بعثت، مقابل پارک خزانه، بعد از آتش نشانی پلاک ۱۲۸-۱۳۶-۱۳۴	۰۲۱	۵۵۳۳۵۵۴۴ - ۵۵۲۳۴۴۲۷ - ۹
۱۶	۱۱۶۱	تهران	تهران	شرکت پیشتاز خودرو سهیل	✓		خانی آباد - شهرک شریعتی - خ شهید صمدی - بعد از کوچه ۷۳ روبروی مدرسه شهید رابعی پ ۱۸۴	۰۲۱	۵۵۵۲۷۰۸۰-۲
۱۷	۱۰۹۴	تهران	تهران	شرکت خودرو سپند صنعت	✓		بزرگراه آیت الله سعیدی - چهارراه یافت آباد- بلوار معلم- میدان معلم شماره ۲۰۲	۰۲۱	۶۶۳۰۴۹۴۱-۳
۱۸	۱۰۹۹	تهران	تهران	شرکت سبز اندیش کارآمد	✓	✓	جاده مخصوص کرج - بعد از چهارراه ایران خودرو - خیابان ایندամین - جنب شرکت ترخینه - پلاک ۳	۰۲۱	۴۴۱۹۹۱۹۲-۴۴۱۹۴۴۱۰

فهرست نمایندگی های مجاز

ردیف	کد تابلو	استان	شهر	نام نمایندگی	کوئیک اتوماتیک	کوئیک دستی	آدرس	کد تلهفون شهر	تلفن
۱۹	۱۰۳۳	تهران	تهران	شرکت فخرآوران البرز		✓	خ قزوین- ۱۶ متری امیری- روبروی خ ۲۰ متری شبیری - پلاک ۷۰ و ۷۵	۰۲۱	۵۵۷۰۲۱۶۹-۵۵۷۸۴۳۰۳
۲۰	۱۰۹۲	تهران	تهران	عباس غضنفری	✓	✓	رسالت خ هنگام نیش سیمتری اول پلاک ۳۱۷	۰۲۱	۷۷۴۴۳۵۱۱-۷۷۴۴۹۴۷۱
۲۱	۱۰۶۸	تهران	تهران	عبدالرضا کاظمی افجه		✓	خ انقلاب- بین چهارراه گرگان و بل جوی- پلاک ۱۷۷-۱۷۹	۰۲۱	۷۷۵۰۴۴۰۰-۷۷۵۰۴۴۴۴-۷۷۶۰۶۳۶۴
۲۲	۱۱۴۷	تهران	تهران	علاءالدین توکلی	✓	✓	رسالت-خیابان فرجام بین چهارراه ولی عصر (عج) و سراج - پلاک ۵۰۶	۰۲۱	۷۷۴۵۶۱۷۷-۷۷۴۹۲۶۷۷-۷۷۳۰۹۷۹۱
۲۳	۱۰۷۴	تهران	تهران	علی غفاری آشتیانی		✓	خ دماوند - روبروی بیمه آسیا - نیش خ هانف - پ ۱۳۳۵	۰۲۱	۷۷۴۱۶۶۷۰-۷۷۴۱۰۶۶۳
۲۴	۵۳۱	تهران	تهران	عین اله مسیبی		✓	خیابان فرجام - بعد از چهارراه ولیعصر - پلاک ۴۳۱	۰۲۱	۷۷۲۲۱۵۳۰-۷۷۴۵۲۲۸۴
۲۵	۱۰۰۱	تهران	تهران	مجید روشن		✓	بزرگراه رسالت نیش ۱۶ استاد حسن بنا(متری دوم شمالی) پ ۱	۰۲۱	۲۲۵۱۹۴۲۴-۲۲۳۱۰۷۷۶
۲۶	۱۱۱۲	تهران	تهران	محسن سرباخته		✓	خیابان دماوند نرسیده به ایستگاه وحیدیه نیش خیابان ناصری - پ ۸۱۲ ، ۸۱۴ و ۸۱۶	۰۲۱	۷۷۲۵۰۷۸۵-۶
۲۷	۵۳۰	تهران	تهران	محمدجعفر فرجی (۱)		✓	خ دماوند - روبروی مجتمع ورزشی ایمان - پ ۱۶۰	۰۲۱	۷۷۴۰۴۲۴۲-۴-۷۷۴۰۸۸۱۲-۱۴
۲۸	۱۱۶۰	تهران	تهران	محمدعلی فرحزادی		✓	اتوبان یادگار امام شمال به جنوب فرحزاد شمالی نرسیده به کوچه آبشار پلاک ۱۶	۰۲۱	۲۳۰۸۰۶۲۸-۲۳۳۷۶۰۰۳-۵
۲۹	۱۰۵۴	تهران	تهران	مراد نوری		✓	میدان راه آهن خیابان شوش غربی نرسیده به انتهای وحدت اسلامی جنب خانه کشتی-پلاک ۵۶۳-۵۶۹-۵۶۷-۵۶۵	۰۲۱	۵۵۳۷۰۴۴۰-۵۵۳۸۰۹۹۱
۳۰	۱۰۹۸	تهران	تهران	مرتضی ناظم		✓	خیابان آزادی - بین توحید و رودکی - پلاک ۲۸۵	۰۲۱	۶۶۵۶۷۱۳۰-۴-۶۶۵۹۳۰۲۰-۲
۳۱	۵۱۶	تهران	تهران	ناصر معالج	✓	✓	جاده مخصوص کرج کیلومتر ۷ - نیش ورودی تهرانسر پ ۷۶	۰۲۱	۴۴۵۱۵۰۵۱ - ۴۴۵۱۶۵۳۳-۴۴۵۲۲۵۱۱-۲
۳۲	۱۰۴۲	تهران	تهران	وانیک نظریان		✓	خیابان شریعتی - نیش خیابان سمیه - پلاک ۱۰۱	۰۲۱	۷۷۵۲۷۴۱۷-۷۷۵۲۳۳۱۳۲
۳۳	۱۱۱۶	تهران	تهران	یوسف احمدیان		✓	خ دماوند - ایستگاه فرودگاه روبروی بانک ملت بازنشستگان- نیش خ شهید انبسی - پ ۱۰۶۴ ، ۱۰۶۶ و ۱۰۶۸	۰۲۱	۷۷۵۴۲۶۹۷۷۵۷۸۸۰۰
۳۴	۵۷۵۳	تهران	تهران	علی اکبر رحمانی		✓	سه راه افسریه ابتدای بلوار امام رضا مابین مجتمع تجاری خورشید و اطمینان پلاک ۱۳۵۵	۰۲۱	۳۳۴۵۹۰۵۰

ردیف	کد تابلو	استان	شهر	نام نمایندگی	کوئیک اتوماتیک	کوئیک دستی	آدرس	کد تلفن شهر	تلفن
۳۵	۵۸۹۱	تهران	تهران	شرکت احسان صنعت پیشتاز صدرا		✓	کیلومتر ۱۷ جاده خاوران روبروی پمپ بنزین صحرا - جنب خیابان برلیان	۰۲۱	۳۶۸۴۹۳۷۸-۳۶۸۴۹۳۸۷
۳۶	۵۷۹۱	تهران	تهران	شرکت ایلینا خودرو خلیج فارس	✓	✓	بزرگراه شهید خرازی- طلوع شمالی دریاچه شهدای خلیج فارس (دریاچه چیتگر) میدان ساحل -خ شهید جوزانی انتهای خیابان مولوی پلاک ۳	۰۲۱	۴۶۰۲۵۵۳۰-۴۶۰۲۵۵۴۰
۳۷	۵۸۹۶	تهران	تهران	شرکت الماس خودرو کوثر		✓	خیابان کار گر جنوبی- پایین تر از میدان حر مقابل تعاونی سپه پلاک ۹۱۷	۰۲۱	۶۶۴۰۰۸۹
۳۸	۵۸۶۴	تهران	تهران	علیرضا شیرعلی نیا	✓	✓	خیابان قزوین -مقابل خیابان قلعه مرغی	۰۲۱	۵۵۷۰۵۰۰۶-۵۵۷۰۳۰۰۷
۳۹	۵۸۸۱	تهران	تهران	کامبیز باقری		✓	شهر زیبا، میدان الغدیر، خیابان اردو شاهی، پلاک ۱۴ و ۱۶	۰۲۱	۴۴۳۳۴۰۰۱-۵
۴۰	۵۸۸۳	تهران	تهران	شرکت آرمان خودرو یکتا	✓	✓	خیابان استاد حسن بنا شمالی، بالاتر از مخابرات، پلاک ۷۰۸	۰۲۱	۲۲۵۰۰۸۶۶-۲۲۳۲۱۱۵۰ -۲۲۵۲۰۶۵۲
۴۱	۵۸۹۲	تهران	تهران	محمد خلیلی عباس آبادی	✓	✓	خیابان شهید رجایی پایین تر از میدان بهشت پلاک ۲۶۲	۰۲۱	۵۲۸۸۸۸۰۰
۴۲	۵۹۱۷	تهران	تهران	غلامرضا نظری		✓	خیابان آزادی شرق به غرب -بعد از دانشگاه شریف بلوار شهید جواد اکبری -پلاک ۴	۰۲۱	۶۶۱۹۶۸۸۰-۶۶۱۹۶۸۶۳
۴۳	۵۸۴۹	تهران	باقر شهر	محمدسعید عزیزی	✓	✓	باقرشهر، خیابان شهید رجایی، خیابان شهید فیروزی (توریست سابق) روبروی سایپا پرس، پلاک ۹۲	۰۲۱	۵۵۳۲۰۷۲۰
۴۴	۵۸۷۶	تهران	کهریزک	شرکت سریر تکران ایرانیان		✓	شهری، جاده قدیم تهران قم، نرسیده به درب اصلی بهشت زهرا، پلاک ۷۱	۰۲۱	۵۵۲۱۸۵۹۰-۵۵۲۱۸۵۹۱
۴۵	۱۱۳۴	تهران	تهران	محسن کلهر منفرد		✓	رابط کریم بلوار امام خمینی مابین میدان امام خمینی و میدان بهشتی	۰۲۱	۵۶۴۳۹۷۰۰-۱۰۰۰۲۰۰۳۰۰۴۰-۵۰
۴۶	۱۱۵۷	تهران	شاهدشهر	شرکت طاهر خودرو شهریار	✓	✓	جاده کهنز- به طرف باطری سازی نور - نرسیده به چهارراه شاهدشهر	۰۲۱	۶۵۴۴۶۱۱۰-۶
۴۷	۱۰۸۷	تهران	شهراندیشه	احمد پیروز		✓	شهرک اندیشه - خیابان اصلی اندیشه به مارلیک - روبروی فاز ۳ اندیشه	۰۲۱	۶۵۵۲۳۷۳۷-۶۵۵۲۳۶۰۰۵- ۶۵۵۲۳۶۰۰۷
۴۸	۱۰۶۳	تهران	شهرقدس	حمید سعیدی نژاد		✓	خیابان انقلاب روبروی پارک آزادگان، جنب پمپ بنزین پ ۶۲	۰۲۱	۴۶۸۵۲۲۲۵ - ۴۶۸۷۱۴۰۳
۴۹	۵۷۷۸	تهران	شهرقدس	شرکت کاوش اندیشه میثاق		✓	کیلومتر ۱۷ جاده مخصوص کرج، کمربندی اندیشه شهریار، بعد از بل راه آهن، پلاک ۱۷۱ و ۱۷۳	۰۲۱	۴۶۰۷۱۹۰۱-۳
۵۰	۱۱۶۴	تهران	شهرقدس	منصور موحدی	✓	✓	اتوبان ۷۶ متری شهریار کرج - اول هفت جوی - روبروی فاز ۵ شهرک اندیشه - جنب شرکت شن و ماسه کوشا	۰۲۱	۴۶۸۹۳۰۶۰-۷۰
۵۱	۱۱۰۰	تهران	گلستان	سعید خانجانی		✓	جاده قدیم تهران/ساوه، بعد از سه راه آدران، (سه راهی نور)، بعد از بریدگی اول سمت چپ، مجتمع میلاد نور	۰۲۱	۵۶۸۱۶۹۰۰-۵۶۸۶۶۸۵۵-۷

فهرست نمایندگی های مجاز

ردیف	کد تابلو	استان	شهر	نام نمایندگی	کوتیک اتوماتیک	کوتیک دستی	آدرس	کد تلفن شهر	تلفن
۵۲	۱۱۱۵	تهران	ورامین	علیرضا جمالی	✓		ورامین میدان ولیعصر بعد از میدان ولیسر اولین پل عابر پیاده دست چپ پ ۱۱۱۵	۰۲۱	۳۶۲۳۹۰۸۵-۳۶۲۳۹۰۸۸
۵۳	۵۸۸۴	تهران	ورامین	شرکت اتحاد خودرو پاسارگاد	✓	✓	بعد از میدان بسج-ابتدای جاده پیشوا - مقابل اداره راه و شهر سازی پ۵۰۲	۰۲۱	۳۶۲۳۷۲۴۰-۳۶۲۳۷۲۴۰
۵۴	۵۸۵۸	تهران	نسیم شهر	امراهه مگوی چشمه سلطانی	✓	✓	جاده قدیم تهران ساوه، روبروی شهرک سبز دشت، نمایندگی سایپا	۰۲۱	۵۶۳۲۶۵۹۹-۵۶۳۲۶۰۹۶۰
۵۵	۳۰۳۱	خراسان جنوبی	بیرجند	عبداله بوسفی	✓		خراسان جنوبی، شهر بیرجند، چهارراه غفاری، بلوار خلیج فارس- نرسیده به پمپ بنزین شعله	۰۵۶	۳۳۲۲۹۲۹۲-۳۳۲۲۵۱۵۵
۵۶	۱۵۳	خراسان جنوبی	بیرجند	غلامحسین فولادی	✓	✓	بیرجند، خیابان طالقانی، بین طالقانی ۸ و ۱۰، پلاک ۱۱۰	۰۵۶	۳۳۲۱۳۹۶۰-۳۰۳۳۲۳۹۶۰-۱
۵۷	۵۸۹۹	خراسان جنوبی	بیرجند	محمدحسین قربانی راد	✓	✓	بیرجند، بلوار شهید هاشمی نژاد، مقابل پایانه مسافربری	۰۵۶	۳۳۳۳۸۰۰۰-۲-۳۳۳۳۸۰۰۷-۸
۵۸	۵۳۰۷	خراسان جنوبی	طیلس	مهدی عابدزاده	✓	✓	طیلس، میدان آزادگان، نبش بلوار گلستان	۰۵۶	۳۳۸۳۱۱۱۱-۷
۵۹	۵۷۹۸	خراسان جنوبی	قائن	شرکت شتاب سیر بی نظیر کویر	✓		میدان زعفران	۰۵۶	۳۲۵۲۶۰۶۰
۶۰	۳۰۳۷	خراسان رضوی	تایباد	غلامعلی کرپالائی اسماعیلی	✓		خراسان رضوی، تایباد، خیابان امام خمینی - ۱۲ پلاک ۱	۰۵۱	۵۴۵۲۵۴۶۲-۵۴۵۲۲۲۱۱-
۶۱	۳۰۰۴	خراسان رضوی	ترت جام	شرکت یدک خودرو جام	✓		ترت جام، خیابان امام خمینی، بعد از میدان بسج، جنب نمایندگی ایران خودرو	۰۵۱	۵۲۵۲۸۶۷۸-۵۲۵۲۶۰۰۹
۶۲	۱۵۲	خراسان رضوی	ترت حیدریه	عباسعلی ترکمانی	✓	✓	ترت حیدریه، بلوار شهید باهنر بالاتر از هنرستان طباطبائی نبش باهنر ۴۷	۰۵۱	۵۲۳۱۱۱۶۷-۵۲۳۱۶۱۶۷
۶۳	۳۰۱۴	خراسان رضوی	ترت حیدریه	محسن شیرنگ	✓	✓	ترت حیدریه، میدان جهاد، بلوار خلیج فارس، روبروی میدان تره بار	۰۵۱	۵۲۳۳۴۰۰۰-۵۲۳۳۳۲۰۰
۶۴	۵۷۵۰	خراسان رضوی	جغتای	شرکت سبز خودرو آزاد واری	✓	✓	خراسان رضوی، شهر جغتای، میدان ورودی شهر بلوار امام علی شرقی	۰۵۱	۵۶۴۲۱۵۷۰
۶۵	۳۰۱۳	خراسان رضوی	چناران	اکبر اکبرزاده	✓		چناران، حاشیه جاده سنتو، روبروی فرمانداری، جنب دادگستری	۰۵۱	۴۶۱۲۹۴۹۹-۴۶۱۲۳۸۹۹-۴۶۱۳۱۸۱۶
۶۶	۳۰۲۸	خراسان رضوی	خواف	محمد حاجی زاده	✓		خواف، بلوار فردوسی- (کمربندی) جنب پمپ گاز	۰۵۱	۵۴۲۳۹۶۰۰-۵۴۲۳۴۲۷۱
۶۷	۱۵۵	خراسان رضوی	سبزوار	ابوالقاسم و احمد زارعی	✓		سبزوار، میدان شهبانی - بلوار شهید شریعتی، روبروی شرکت نفت، نبش خیابان کاهو	۰۵۱	۴۴۶۴۶۴۱۸
۶۸	۳۰۱۷	خراسان رضوی	سبزوار	غلامحسین کوشکی	✓	✓	سبزوار، بلوار سرداران، شهرک خاوران، نبش خاوران ۲، جنب بوتان گاز، پلاک ۴	۰۵۱	۴۴۴۴۷۳۳-۴۴۴۵۱۴۰۰-۴۴۴۵۸۱۹۵

فهرست نمایندگی های مجاز

ردیف	کد تابلو	استان	شهر	نام نمایندگی	کونیک اتوماتیک	کونیک دستی	آدرس	کد تلفن شهر	تلفن
۶۹	۵۵۷۱	خراسان رضوی	سبزوار	محسن طالبیان	✓	✓	سبزوار- میدان سربداران- جاده تهران- ترسیده به پلیس راه ، سمت راست جاده	۰۵۱	۴۰-۴۴۲۴۳۹۴۴
۷۰	۳۰۴۶	خراسان رضوی	سرخس	محمود آصف آبادی	✓	✓	سرخس ، میدان الغدیر- خ امام علی (ع) - جنب ترمینال	۰۵۱	۷-۳۴۵۳۸۴۶۴
۷۱	۳۰۲۶	خراسان رضوی	فوجان	شرکت قائم خودرو آساک	✓	✓	فوجان ، جاده آسیایی (سننتو) - بعد از میدان ورزش - انتهای بلوار امام رضاع) - ضلع شمالی جنب نمایندگی کرمان خودرو	۰۵۱	۳-۴۷۲۱۲۸۰۰
۷۲	۳۰۵۵	خراسان رضوی	فوجان	شرکت میثاق خودرو آساک	✓	✓	فوجان ، جاده سننتو ، بلوار آزادی ، روبروی سپاه پاسداران - جنب نمایندگی سلپا	۰۵۱	۴۷۲۲۳۲۲۵-۴۷۲۲۳۲۴۵-۴۷۲۲۷۰۰۲
۷۳	۳۰۰۲	خراسان رضوی	فوجان	علی نوری زاده	✓	✓	فوجان ، جاده سننتو - روبروی سپاه پاسداران	۰۵۱	۴۷۲۲۵۰۰۳-۴۷۲۳۳۷۱۸-۴۷۲۳۳۲۹۷
۷۴	۳۰۴۱	خراسان رضوی	فوجان	مهدی عقیقی	✓	✓	فوجان ، جاده آسیایی بعد از میدان ورزش انتهای بلوار امام رضا ضلع شمالی جنب نمایندگی کرمان خودرو	۰۵۱	۲-۴۷۲۳۱۳۰۰
۷۵	۵۸۷۰	خراسان رضوی	فریمان	حمید منوری	✓	✓	کیلومتر ۱ جاده مشهد - جنب باربری	۰۵۱	۳۴۶۳۳۰۰۰
۷۶	۳۰۲۴	خراسان رضوی	کلشمر	شرکت چاپار خودرو ترشیز	✓	✓	کلشمر ، خیابان مدرس ، بلوار مطهری ، بعد از پایانه مسافربری	۰۵۱	۵۵۳۲۸۸۸۶-۵۵۲۲۳۶۳۸
۷۷	۳۰۳۰	خراسان رضوی	گناباد	حسین عاشوری	✓	✓	گناباد، جاده سننتو، میدان آزادی (سه راهی مند) ، به طرف بیدخت ، سمت چپ	۰۵۱	۵۷۲۲۲۶۶۶-۷-۵۷۲۲۳۶۶۶-۷
۷۸	۳۰۵۰	خراسان رضوی	مشهد	احسان کشمیری	✓	✓	مشهد ، کوی طلاب بلوار مفتح ، مفتح ۴۳ ، نبش چهارراه اول	۰۵۱	۲۵۷۵۰۵۰-۲۲۵۷۹۰۹۰
۷۹	۱۴۵	خراسان رضوی	مشهد	اصغر توتونچیان	✓	✓	مشهد، خیابان بهار ، نبش چهارراه بیسیم و پیشاهنگ ، به سمت خیابان جهاد ، نبش جهاد ۱ پلاک ۴	۰۵۱	۲۸۵۳۰۰۲۱-۳۸۵۹۴۱۲۱-۲
۸۰	۵۷۸۲	خراسان رضوی	مشهد	امیرحسین غفوریان جم	✓	✓	مشهد، جاده سننتو بین آزادگان ۹۷ و ۹۹ مقابل پلیس راه	۰۵۱	۳۶۶۷۰۰۱۱-۳۶۶۷۰۰۰۳
۸۱	۳۰۵۱	خراسان رضوی	مشهد	شرکت تولیدی دیزل ساتراب شرق	✓	✓	مشهد، جاده قدیم نیشابور، بعد از شهرک ایوذر، ابتدای بلوار صبا، جنب یادگان قدس	۰۵۱	۳۳۸۱۰۰۰۱۲-۳۳۸۱۰۰۵۴-۳
۸۲	۳۰۲۱	خراسان رضوی	مشهد	شرکت صنعت خودرو کهرایی	✓	✓	مشهد، انتهای بلوار وکیل آباد - ابتدای جاده شاندیز، ۵۰۰ متر جلوتر سمت راست	۰۵۱	۳۵۵۱۳۰۰۰
۸۳	۳۰۴۴	خراسان رضوی	مشهد	شرکت صنعتی کشمیر خراسان	✓	✓	مشهد، رضا شهر ، بلوار شهید فکوری، فکوری ۶۷، دلاوران ۱۱	۰۵۱	۳۸۲۱۴۷۰۰-۱-۳۸۲۱۴۷۰۰۳
۸۴	۳۰۳۵	خراسان رضوی	مشهد	کوشا سازه آفاق پارسیان	✓	✓	مشهد ، ابتدای بزرگراه آسیایی - بین آزادی ۵۸ و ۶۰	۰۵۱	۳۶۱۰۱۰۱-۳۶۵۷۸۸۶۵
۸۵	۳۰۳۳	خراسان رضوی	مشهد	شرکت یاران خودرو صنعت	✓	✓	مشهد ، خیابان خواجه ربیع - روبروی بلوار مجلسی - پلاک ۷۰۰ الی ۷۰۴	۰۵۱	۳۷۳۱۲۸۳۹-۳۷۳۱۵۵۶۲

فهرست نمایندگی های مجاز

ردیف	کد تابلو	استان	شهر	نام نمایندگی	کوئیک اتوماتیک	کوئیک دستی	آدرس	کد تلفن شهر	تلفن
۸۶	۳۰۰۸	خراسان رضوی	مشهد	علیرضاسیاسی	✓	✓	مشهد، بلوار صدمتری - حد فاصل میدان امام حسین و میدان خیام، بعد از پمپ گاز، نبش شهید چراغچی ۳۱	۰۵۱	۳۷۵۲۸۱۱
۸۷	۳۰۲۲	خراسان رضوی	مشهد	محمد رضا ورنزنده کامه علیا	✓	✓	مشهد، خیابان گرازدارها - خیابان کوشش ۳۲ - خ بزرگمهر	۰۵۱	۳۳۴۲۰۳۴۷-۳۳۴۴۴۱۱۱
۸۸	۵۸۴۸	خراسان رضوی	مشهد	شرکت گسترش صنعت خودرو نوری زاده توس	✓		مشهد جاده آسیایی بین آزادی ۱۲۹ و ۱۳۱ مقابل استیل گاز	۰۵۱	۳۶۵۸۲۸۰۷-۳۶۵۸۲۸۰۶
۸۹	۳۰۵۳	خراسان رضوی	نیشابور	مهدی نیرآبادی	✓		نیشابور، سی متری طلقانی، میدان صنعت، خیابان هلال احمر، سمت چپ	۰۵۱	۴۳۳۲۰۰۰۵
۹۰	۵۷۴۷	خراسان رضوی	نیشابور	علی آشیانی	✓	✓	نیشابور، بلوار آزادگان، جنب جایگاه سی ان جی	۰۵۱	۴۲۳۲۹۴۴۰۴-۴۲۳۲۱۵۰۰۰۴
۹۱	۳۰۰۷	خراسان شمالی	اسفراین	مسعود علیزاده	✓		اسفراین، بلوار مدرس، رو به روی ایستگاه مسافربری ترینال بجنورد، پلاک ۲۰۶ و ۲۰۲	۰۵۸	۵۷۲۳۹۹۰۲-۵۷۲۳۴۵۹۰-۵۷۲۳۲۳۵۰
۹۲	۳۰۱۵	خراسان شمالی	آشخانه	محسن عفتی	✓		خراسان شمالی، آشخانه، بلوار امام رضای شرقی، بعد از فرمانداری	۰۵۸	۳۲۹۲۵۴۴۴-۳۲۹۲۵۸۵۵
۹۳	۳۰۲۰	خراسان شمالی	بجنورد	عبداله معینی	✓	✓	بجنورد، میدان امام رضا، مقابل شهر بازی و ایستگاه تاکسی های خطی مشهد	۰۵۸	۳۲۲۵۹۵۵۵-۳۲۲۵۹۶۶۶-۳۲۲۵۹۷۷۷
۹۴	۱۵۱	خراسان شمالی	بجنورد	محمد سعادت	✓	✓	بجنورد، امام خمینی غربی، بلوار گلستان، بروبروی بانک سپه، پلاک ۱۱۴۴	۰۵۸	۳۲۳۱۰۲۵۴-۳۲۳۱۱۲۳۱۱
۹۵	۵۸۵۶	خراسان شمالی	شیروان	مسعود قربان نژاد	✓		شیروان، خیابان امام خمینی - بعد از پل - چهار راه دفاع مقدس بطرف بجنورد پلاک ۵۴۹	۰۵۸	۳۶۲۱۰۵۴۵
۹۶	۳۰۱۰	خراسان شمالی	گرمه جاجرم	حسن نجاری	✓	✓	خراسان شمالی، شهر گرمه ابتدای بلوار امام رضاع، پلاک ۷۹	۰۵۸	۳۲۵۰۵۰۵۵-۳۲۵۰۲۹۷۷
۹۷	۳۳۰۲	اصفهان	اردستان	محمد رضا خانی	✓		جاده کمربندی - جنب پست برق	۰۳۱	۵۴۳۴۶۷۰۷-۸
۹۸	۱۶۱	اصفهان	اصفهان	رضا سلیمی	✓		بلوار بوستان سعدی - سه راه نظر - خ وحید نرسیده به امامزاده شاهزاده محمد	۰۳۱	۳۶۲۸۸۰۱۰
۹۹	۵۸۷۲	اصفهان	اصفهان	شرکت آذرخش خودرو مبین	✓	✓	اصفهان میدان احمد آباد خ ولیعصر چهارراه ولیعصر ابتدای خیابان صغیر جنب بانک ملت	۰۳۱	۳۲۲۶۴۹۳۱-۳۲۲۸۱۷۰۸-۳۳۳۱۷۵۱۶
۱۰۰	۲۳۲۳	اصفهان	اصفهان	ابراهیم و مسیح عنبرزاده	✓		خیابان جابر انصاری - ابتدای خیابان پنج آذر، جنب نمایندگی مزدا	۰۳۱	۳۴۴۴۴۴۷۸-۹-۳۴۴۴۸۳۴۰
۱۰۱	۱۶۹	اصفهان	اصفهان	حسین پاکروان	✓		اصفهان بلوار کوشورز سه راه سیمین جنب تالار بیستون پلاک ۷۵۳	۰۳۱	۳۷۷۶۲۳۷۷-۳۷۷۵۲۳۴۲-۳۷۷۵۳۵۰
۱۰۲	۳۲۹۶	اصفهان	اصفهان	شرکت بازرگانی کیاخودرو و آپادانا	✓		خ زینبیه - چهارراه عاشق اصفهانی - ابتدای خ عاشق اصفهانی شرقی	۰۳۱	۳۵۵۱۳۳۱۴-۳۵۵۱۷۷۱۲-۳۵۵۱۷۷۱۰

فهرست نمایندگی های مجاز

ردیف	کد تابلو	استان	شهر	نام نمایندگی	کوتیک اتوماتیک	کوتیک دستی	آدرس	کد تلفن شهر	تلفن
۱۰۳	۳۳۱۲	اصفهان	اصفهان	شرکت باند ماشین سپاهان	✓	✓	اصفهان خیابان هفتون - بعد از بل تمدن - روبروی پمپ بنزین	۰۳۱	۳۵۵۷۵۴۶۰-۴-۳۵۶۰۱۲۰۰-۳۵۵۷۵۰۷۰
۱۰۴	۳۳۱۸	اصفهان	اصفهان	شرکت کیان کار صفاهان	✓		خ حکیم نظامی - بین پل فلزی و چهارراه حکیم نظامی - پلاک ۱۶۰	۰۳۱	۳۶۲۸۶۰۰۰-۳۳۲۴۴۳۶۴-۵
۱۰۵	۵۷۸۰	اصفهان	اصفهان	شرکت سلامتین پیشرو خودرو	✓		اصفهان، بلوار امام خمینی ره، روبروی تأمین اجتماعی شعبه ۲ اصفهان	۰۳۱	۳۳۳۱۱۷۷۵-۳۳۳۱۹۰۰۲-۳۳۳۳۵۰۵۸-۳۳۳۴۱۵۷۷
۱۰۶	۳۲۸۴	اصفهان	اصفهان	مسعود همایور	✓		خیابان امام خمینی - شهرک صنعتی امیر کبیر ابتدای خیابان شهید باباگلی، روبروی انبار وحدت	۰۳۱	۳۳۸۶۴۸۲-۳
۱۰۷	۱۶۶	اصفهان	اصفهان	مصطفی عصارزادگان	✓		انویان کاوه - سه راه ملک شهر - خیابان بهارستان شرقی - صد متر مانده به فلکه ملک شهر	۰۳۱	۳۴۴۱۶۴۲۰-۳۴۴۱۴۸۶
۱۰۸	۳۳۲۹	اصفهان	اصفهان	نبی اله شیخانی سودانی	✓		خیابان آتشگاه - حد فاصل خیابان وحدت و خیابان قدس	۰۳۱	۳۷۷۳۳۱۱-۱۳
۱۰۹	۵۸۵۳	اصفهان	اصفهان	مجید قاسمی	✓	✓	خیابان امام خمینی - بعد از شهرک قدس - مقابل باشگاه مخابرات جنب ایران خودرو	۳۱	۳۳۲۴۷۶۶-۷
۱۱۰	۳۳۰۷	اصفهان	آران و بیدگل	شرکت آرمان گستر قطب	✓	✓	آران و بیدگل میدان محمد رسول الله بلوار شهیدان صالحی جنب پارک شادی	۰۳۱	۵۴۷۵۴۰۶۰-۱
۱۱۱	۳۲۸۹	اصفهان	بادرود	شرکت تولیدی غسل خودرو بادرود	✓		بادرود، خیابان امام خمینی - جنب مرکز مخابرات	۰۳۱	۵۴۳۴۵۲۴-۵۴۳۴۶۵۲۴
۱۱۲	۳۳۰۰	اصفهان	بهارستان	احمد رضا رفیعی	✓		اصفهان - کیلومتر ۱۵ جاده اصفهان به شیراز - نرسیده به سیلوی بهارستان ، روبروی تقاطع غیر همسطح ، ورودی جدید بهارستان	۰۳۱	۳۶۵۴۱۵۸۰
۱۱۳	۳۳۰۸	اصفهان	بهارستان	حسن چترآبگون	✓	✓	بهارستان ابتدای بلوار بهشت جنب پمپ بنزین	۰۳۱	۳۶۸۱۹۷۵۲-۵-۳۶۸۱۹۷۵۹
۱۱۴	۳۳۰۶	اصفهان	تبریز	بهرام شیرازی	✓	✓	تبریز - کیلومتر یک کمر بندی تبریز داران تعاونی کامیونداران رو به روی دانشگاه آزاد	۰۳۱	۴۲۲۲۷۱۳۱-۴۲۲۲۳۱۱۹-۴۲۲۲۷۱۹۶
۱۱۵	۳۳۱۳	اصفهان	خمینی شهر	پرویز بختیاری	✓	✓	بلوار آیت اله اشرفی اصفهانی ، روبروی بلوار امام رضا ، روبروی سردخانه کهنپژ	۰۳۱	۳۳۶۵۸۱۹-۳۳۶۵۱۸۱۸-۳۳۶۵۴۲۵۵
۱۱۶	۳۲۸۱	اصفهان	خمینی شهر	رحمان فاتحی	✓	✓	خمینی شهر، میدان ۲۲ بهمن - ابتدای خ امیر کبیر، روبروی فرعی ۱۳۶	۰۳۱	۳۳۶۳۳۶۵-۷-۳۳۵۱۳۸۰۲
۱۱۷	۳۲۹۴	اصفهان	اصفهان	محمود قاسمیان	✓	✓	اصفهان خ جی شرقی - بعد از فلکه خوراسگان روبروی مسجدالمهدی	۰۳۱	۳۵۲۱۴۹۱۰-۳۵۲۴۱۰۴۰-۳۵۲۴۱۰۲۰
۱۱۸	۳۲۹۸	اصفهان	داران	شرکت خودرو کار طوفان فریدن	✓		میدان کاوه - ابتدای جاده داران الیگودرز - ابتدای شهرک صنعتی داران	۰۳۱	۵۷۲۳۴۷۶۰-۵۷۲۳۸۴۱۴

فهرست نمایندگی های مجاز

ردیف	کد تابلو	استان	شهر	نام نمایندگی	کوتیک اتوماتیک	کوتیک دستی	آدرس	کد تلفن شهر	تلفن
۱۱۹	۳۳۱۵	اصفهان	داران	غلامرضا کاویانی	✓	✓	داران - بلوار طالقانی شرقی - روبروی انبار اداره راه و ترابری	۰۳۱	۵۷۲۲۷۷۷۹
۱۲۰	۳۳۰۴	اصفهان	دستگرد برخوار	بهرام هاشمیان	✓		اصفهان دولت آباد دستگرد و برخوار بلوار معلم (بهارستان) - جنب مخابرات	۰۳۱	۴۵۴۰۷۴۴۴-۵
۱۲۱	۳۳۸۲	اصفهان	دولت آباد	اصغر زارعان	✓	✓	اصفهان اتوبان چمران اتوبان دولت آباد ۴ کیلومتر بعد از فلکه تاکسی رانی جنب مخابرات سابق	۰۳۱	۴۵۸۳۶۳۱۲ - ۱۳
۱۲۲	۱۷۸	اصفهان	زرین شهر	حسن بیگی ریزی	✓	✓	زرین شهر، بلوار معراج جنب استخر شهرداری	۰۳۱	۵۲۳۲۹۱۶۳-۴
۱۲۳	۳۳۲۸	اصفهان	شاهین شهر	اکبر جهانگیری	✓		جاده اصفهان/تهران(بزرگراه آزادگان) - نرسیده به شاهین شهر - روبروی کارخانه ابزاران	۰۳۱	۴۵۲۷۱۷۰۰-۹
۱۲۴	۳۳۹۹	اصفهان	شاهین شهر	محمد مشایخ	✓		شاهین شهر - خیابان صنعتی خیابان خواجه انصاری - جنب تی بی تی سلیق	۰۳۱	۴۵۲۴۶۷۷۸۵ - ۴۵۲۷۲۳۰۰
۱۲۵	۵۸۴۷	اصفهان	شهرضا	نبی اله همت	✓		شهرک صنعتی امیر کبیر، خیابان اصلی	۳۱	۵۳۲۸۷۱۷۲ - ۵۳۲۸۷۱۷۳
۱۲۶	۳۳۲۵	اصفهان	کاشان	اصغر نوابی نژاد	✓		کاشان - خ طالقانی - نبش خیابان سهیل	۰۳۱	۵۵۴۶۸۷۲۴-۵۵۴۴۳۸۰
۱۲۷	۳۳۸۶	اصفهان	کاشان	جهانگیر نارنجی	✓	✓	کاشان - بلوار قطب راوندی - روبروی شهرک صنعتی، جنب کاروانش رعیتی	۰۳۱	۵۵۵۳۴۵۸۰-۳
۱۲۸	۳۳۲۰	اصفهان	کاشان	شرکت فنی ایلیا گستر آرزو کاشان	✓	✓	میدان بسیج - خروجی شهر به سمت نطنز- خیابان شهیدا دارالسلام - بلوار یکم صنایع کارگاهی - قطعه ۱۲	۰۳۱	۵۵۵۰۵۰۵۱ - ۴
۱۲۹	۱۷۷	اصفهان	گلبایگان	محمد رضا صفوی تهرانی	✓		گلبایگان ابتدای بلوار آیت اله محمودی بعد از نمایندگی ایران خودرو اختری	۰۳۱	۵۷۴۲۲۴۲-۵۷۴۲۶۰۶۱
۱۳۰	۳۳۱۴	اصفهان	گلدشت	مجید سلجوقیان	✓	✓	جاده اصفهان - نجف آباد، گلدشت، خیابان امام خمینی نبش بلوار ابوذر صد متر مانده به شهرداری گلدشت	۰۳۱	۴۲۲۳۷۸۶-۴۲۲۳۷۸۶۴-۴۲۲۳۸۰۷۰
۱۳۱	۵۷۹۰	اصفهان	نائین	مصطفی دهقانی شاهکوتی	✓		نائین بلوار بعثت - پلاک ۱۳۱	۰۳۱	۴۶۲۵۳۵۲۴-۴۶۲۵۹۵۰۲
۱۳۲	۳۳۳۰	اصفهان	نجف آباد	شرکت صنعت پارس نوری	✓	✓	نجف آباد، یزدانشهر، خیابان امام خمینی - روبروی ایستگاه پمپ گاز CNG یزدانشهر	۰۳۱	۴۴۴۶۶۷۴۱-۴
۱۳۳	۳۳۱۱	اصفهان	نطنز	علیرضا عظیمی	✓		نطنز، میدان تختی، ابتدای ۴۵ متری مصطفی خمینی روبروی بنیاد مسکن	۰۳۱	۵۴۳۲۸۰۰۳ - ۴
۱۳۴	۵۷۸۸	اصفهان	فلاورجان	نبی اله صفری کلبشادی	✓		فلاورجان کلبشاد خ بهارستان بلوار بسیج بعد از سه راهی قبل از پل هوایی	۰۳۱	۳۷۴۸۸۷۹۳
۱۳۵	۳۳۱۶	اصفهان	ورنامخواست	شرکت پویا صنعت نجان	✓		زرین شهر و نامخواست بلوار شهید شاهرادی - جنب شهرداری	۰۳۱	۵۲۲۵۴۰۷۰-۱

فهرست نمایندگی های مجاز

ردیف	کد تابلو	استان	شهر	نام نمایندگی	کوبیک اتوماتیک	کوبیک دستی	آدرس	کد تلفن شهر	تلفن
۱۳۶	۵۵۱۸	اصفهان	مبارکه	امیرحسین خسروی		✓	کیلومتر ۴۵ جاده اصفهان به مبارکه نرسیده به زیبا شهر روبروی صنایع هفتم تیر جنب نمایندگی ایران خودرو	۰۳۱	۵۲۴۴۱۰۷۰-۳
۱۳۷	۴۴۰۱	چهارمحال و بختیاری	بروجن	الیاس اسکندری		✓	بروجن کیلومتر ۱ جاده مبارکه بالاتر از نمایندگی ایران خودرو	۰۳۸	۳۴۲۲۸۸۸۸-۳۴۲۲۶۳۰۰
۱۳۸	۴۴۰۴	چهارمحال و بختیاری	شهرکرد	اسکندر قدیری		✓	شهرکرد بلوار آزادی - مقابل سه راهی شهر کیان	۰۳۸	۳۳۳۳۰۲۴۶-۷
۱۳۹	۳۶۳	چهارمحال و بختیاری	شهرکرد	زال محمودی	✓	✓	شهرکرد دروازه فارسان - روبروی ترمینال فارسان - مجتمع فن آوران خیابان اول فرعی اول جنب مدیران خودرو	۰۳۸	۳۲۲۷۲۳۶۰-۳۲۲۷۲۰۸۲
۱۴۰	۳۶۱	چهارمحال و بختیاری	شهرکرد	نعمت اله بهامین - حسن کریمیان	✓	✓	شهرکرد، سه راه شهرک صنعتی، اول ورودی شهرک صنعتی سمت چپ	۰۳۸	۳۳۳۴۶۸۲۰-۳۳۳۴۶۸۲۲
۱۴۱	۴۴۰۳	چهارمحال و بختیاری	فارسان	رسول بهرامی		✓	فارسان بلوار شهدا-روبروی دانشکده هنر	۰۳۸	۳۳۳۳۰۱۰۸-۹
۱۴۲	۴۴۰۲	چهارمحال و بختیاری	لردگان	شرکت کلاریدک	✓	✓	چهارمحال و بختیاری، لردگان، ورودی شهر از طرف شهرکرد - جنب بوتان گاز	۰۳۸	۳۴۴۴۳۰۰۷-۳۴۴۴۸۵۳۶
۱۴۳	۵۸۷۷	چهارمحال و بختیاری	لردگان	علی نادری لردجانی		✓	خیابان ولیعصر شرقی - روبروی بیمارستان نمایندگی سایپا	۰۳۸	۳۴۴۴۴۲۲ - ۳۴۴۴۳۰۶۶ - ۳۴۴۴۲۱۱۸ - ۳۴۴۴۶۰۲۲ ۳۴۴۴۲۰۹۹
۱۴۴	۵۳۰۶	یزد	ایرکوه	سیدحسام رسولی	✓	✓	کیلومتر ۲ جاده ایرکوه به شیراز	۰۳۵	۳۲۸۲۸۳۰۰ - ۳۲۸۲۶۵۱۲
۱۴۵	۵۳۰۴	یزد	اردکان	علیرضا بهاربه		✓	اردکان، بلوار شهیدبهشتی - بعداز میدان آیت الله خاتمی پلاک ۱۲۹۴	۰۳۵	۳۲۲۳۳۳۰۰ - ۳۲۲۳۱۳۳۳
۱۴۶	۵۷۹۵	یزد	اردکان	شرکت خدمات خودرو بعثت اردکان		✓	اردکان - بلوار شهید بهشتی - نرسیده به میدان چادرملو - نمایندگی سایپا شرکت خدمات خودرو بعثت اردکان	۰۳۵	۳۲۲۵۹۲۳۳ - ۳۲۲۵۹۲۲۴
۱۴۷	۵۳۱۲	یزد	اشکذر	محمدرضا کاظمی پوراشکذری		✓	اشکذر - جاده سنتو - جنب اورژانس صاحب الزمان	۰۳۵	۳۲۷۲۲۵۷۰ - ۳۲۷۲۶۰۸۱
۱۴۸	۵۷۶۸	یزد	تفت	سیدرضا حیدری خورمیزی		✓	یزد تفت ابتدای ورودی شهر تفت رویه روی دانشگاه پیام نور	۰۳۵	۳۲۶۲۲۹۱۸ - ۳۲۶۲۲۹۱۹ ۳۲۶۲۲۹۲۱
۱۴۹	۵۳۱۶	یزد	مهریز	محمود زارع بیدکی		✓	مهریز، جاده سنتو، روبروی قلعه تاریخی شاه عباسی.	۰۳۵	۳۲۵۱۳۶۶-۷
۱۵۰	۳۴۱	یزد	یزد	سیدمحمد مصلانی		✓	بلوار ۱۷ شهریور - بعداز مثلثی امام شهر جنب بانک صادرات	۰۳۵	۳۵۲۵۱۰۷۷ - ۳۵۲۵۱۰۷۸
۱۵۱	۵۳۱۵	یزد	یزد	شرکت بازرگانی خودرو یزد سیلو	✓	✓	بلوار امیرکبیر - جنب پمپ بتزین سیلو روبروی بسیج دانشجویی استان یزد	۰۳۵	۳۸۲۱۹۹۰۰-۳

فهرست نمایندگی های مجاز

ردیف	کد تابلو	استان	شهر	نام نمایندگی	کونیک اتوماتیک	کونیک دستی	آدرس	کد تلفن شهر	تلفن
۱۵۲	۵۳۱۱	یزد	یزد	علی بمان غنیان	✓	✓	یزد ، بلوار آزادگان (فرودگاه) - جنب هتل کاروان	۰۳۵	۳۷۲۲۵۶۵۷-۲۷۲۱۱۷۰۳-۳۷۲۲۴۹۴۲
۱۵۳	۴۲۰۸	بوشهر	بrazجان	شرکت خدمات خودرو گروه ۱۳۸۱	✓	✓	بrazجان کیلومتر یک جاده اهرم جنب پمپ بنزین	۰۷۷	۹۱۰۲۱۴۳۵-۸
۱۵۴	۴۲۰۲	بوشهر	بrazجان	عالی اسماعیلی	✓		بrazجان جاده کمربندی - روبروی کارخانجات آرد	۰۷۷	۳۴۴۶۰۰۴
۱۵۵	۴۲۰۴	بوشهر	بوشهر	پهروز دستاران	✓	✓	بوشهر بزرگراه آیت اله طالقانی - روبروی یخ سازی وزیری	۰۷۷	۳۳۵۱۱۵۵۰-۱
۱۵۶	۴۲۱۰	بوشهر	بوشهر	عبدالمحمد کاردانی	✓		بوشهر میدان آزادی- ابتدای بزرگراه نیروگاه اتمی	۰۷۷	۳۳۴۵۲۱۳۱_۳
۱۵۷	۴۲۰۶	بوشهر	چغادک	عیسی دشتی	✓		سه راهی چغادک ابتدای خیابان اصلی اهرم به خورموچ	۰۷۷	۳۳۴۳۳۳۳۳_۶
۱۵۸	۴۲۰۵	بوشهر	خورموچ	سعید تیموری	✓		خورموچ جاده اصلی بوشهر کنگان - جنوب اداره راه و ترابری	۰۷۷	۳۵۲۳۴۷۸۶_۸
۱۵۹	۴۲۰۳	بوشهر	گناوه	خداکرم خدری	✓		گناوه سه راهی جاده گناوه به دیلم جاده کمربندی جنب نمایندگی ایران خودرو	۰۷۷	۳۳۱۴۴۷۶۰-۶۱
۱۶۰	۵۶۶۹	فارس	ارسنجان	حبیب چوکار	✓		ارسنجان بلوار امام رضا جاده سعادت شهر نرسیده به نمایندگی ایران خودرو	۰۷۱	۴۴۵۲۳۵۰۳-۴
۱۶۱	۵۰۱۷	فارس	استهبان	محمد مهدی شجاعیان	✓		استهبان ابتدای جاده نیریز - جنب فرمانداری	۰۷۱	۵۲۴۰۴۲۱-۲
۱۶۲	۵۰۰۷	فارس	قلید	اصغر کاظمی	✓		اقلید بلوار کشاورز	۰۷۱	۴۴۵۲۳۲۱۱-۴۴۵۲۵۶۹۰
۱۶۳	۵۰۲۵	فارس	اوز	ابراهیم احمدی	✓		اوز بلوار امام خمینی - روبروی کلاتری ۱۴	۰۷۱	۵۲۵۱۷۶۸۰-۸۱
۱۶۴	۵۰۲۸	فارس	آباده	شرکت خدمات اتوبیل راه سپهر آباده	✓	✓	آباده کیلومتر ۲ جاده اصفهان - روبروی خیابان داود	۰۷۱	۴۴۳۴۳۶۵۰-۳
۱۶۵	۵۰۳۴	فارس	بیضا	کریم عربانی	✓		روبروی مسجد صاحب الزمان (عج) - جنب پاسگاه قدیم	۰۷۱	۳۶۷۸۲۳۲۳-۴-۳۶۷۸۲۳۲۶-۳۶۷۸۲۳۳۵
۱۶۶	۵۰۱۰	فارس	چهرم	ناصر رحمانیان کوشکی	✓		چهرم بلوار نخلستان - روبروی پارک شهر	۰۷۱	۵۴۴۴۶۹۰۷-۵۴۳۳۷۰۰۰
۱۶۷	۲۲۹	فارس	چهرم	حمید رحمانیان	✓		چهرم بلوار بسیج - نیش میدان شهید اسدزاده	۰۷۱	۵۴۳۴۴۶۸۱-۹۵
۱۶۸	۵۷۵۴	فارس	داراب	سیدعلیرضاحسینی	✓		داراب کیلومتر یک جاده شیراز روبروی تعاونی کامیون داران	۰۷۱	۵۳۴۸۸۸۱
۱۶۹	۵۰۴۰	فارس	زرقان	شرکت رامین خودرو نوید فارس	✓	✓	زرقان کیلومتر ۲۴ جاده شیراز مرودشت - سمت چپ	۰۷۱	۳۲۴۲۹۸۲۶-۳۲۴۲۹۴۶
۱۷۰	۵۵۳۵	فارس	دبیران	شرکت مدرن خودرو زرین دشت	✓		دبیران-ابتدای کمربندی به سمت چهرم، لار، بندرعباس	۰۷۱	۵۲۷۳۸۵۳-۹

فهرست نمایندگی های مجاز

ردیف	کد تابلو	استان	شهر	نام نمایندگی	کوئیک اتوماتیک	کوئیک دستی	آدرس	کد تلفن شهر	تلفن
۱۷۱	۵۰۲۳	فارس	شیراز	جعفر دل افکار	✓		شیراز ابتدای بلوار امیرکبیر - بعد از پلیس راه جاده بوشهر - جنب بیمه ایران	۰۷۱	۳۸۳۲۷۲۹۰-۴
۱۷۲	۲۲۲	فارس	شیراز	حسن هاشمی نژاد	✓	✓	شیراز انتهای بلوار امیرکبیر - جنب پمپ بنزین سایپا	۰۷۱	۳۸۳۲۷۷۸۸-۳۸۳۲۷۷۹۸
۱۷۳	۵۷۶۵	فارس	شیراز	شرکت ارم خودرو عرفان(۲)	✓		شیراز، بلوار خلیج فارس، ۲۰۰ متر بعد از رادار فرودگاه، سمت چپ	۰۷۱	۳۷۴۱۷۵۸۸-۹
۱۷۴	۵۰۳۹	فارس	شیراز	شرکت پیشرو خودرو پرنیان گستر هخامنش	✓	✓	شیراز جاده سپیدان - بعد از پلیس راه - دو کوچه - روبروی کوچه لامپ سازی	۰۷۱	۳۶۷۰۳۸۵۸-۶۰
۱۷۵	۵۰۱۹	فارس	شیراز	علیرضا نعمت الهی	✓		شیراز چهار راه ادبیات - ابتدای بلوار گلستان	۰۷۱	۳۳۲۸۸۶۶۰-۵
۱۷۶	۵۶۷۸	فارس	شیراز	محمود آریاوند	✓	✓	شیراز حد فاصل دروازه قرآن و پلیس راه شیراز اصفهان	۰۷۱	۳۴۴۲۷۵۰۵-۶
۱۷۷	۲۲۱	فارس	شیراز	نصراله حریت	✓	✓	شیراز بلوار سلمان فارسی - جنب پمپ بنزین	۰۷۱	۳۷۳۰۲۱۱۱ - ۵
۱۷۸	۵۸۹۷	فارس	شیراز	شرکت تابا خودرو فارس	✓	✓	شیراز بلوار خلیج فارس (جاده فسا) - بعد از یادگان ولیعصر (عج) - روبروی میدان تره بار	۰۷۱	۳۷۴۱۹۶۰۲
۱۷۹	۵۸۶۳	فارس	شیراز	خلیل احمدی شولی	✓		بلوار امیرکبیر - بالاتر از باغ جنت نرسیده به مخابرات امیرکبیر	۰۷۱	۳۸۲۲۰۵۵۵ - ۳۸۲۲۰۶۶۶
۱۸۰	۵۷۸۳	فارس	صفلاشهر	شرکت ابتکار خودرو بهساز خدمات	✓		صفلاشهر - ناحیه ۱ جنب پمپ بنزین	۰۷۱	۴۴۴۶۶۶۸۳
۱۸۱	۲۲۰	فارس	فسا	اصغر محبی نژاد	✓		فسا بلوار آزادی - روبروی شهرک طالقانی	۰۷۱	۵۳۳۴۱۰۳۰-۴۰-۵۰- ۵۳۳۳۳۳۶۳
۱۸۲	۵۰۱۳	فارس	قلمیه	مسلم جوکار	✓		قائمیه بلوار انقلاب - ابتدای جاده بوشهر	۰۷۱	۴۴۴۱۶۱۵۳-۴۴۴۱۹۲۹۱
۱۸۳	۵۵۳۸	فارس	قیر	اکبر غضنفری	✓		قیر بلوار گلستان نرسیده به پمپ بنزین شریفی	۰۷۱	۵۴۵۲۷۷۰۸-۹
۱۸۴	۵۰۰۴	فارس	کازرون	محمدحسین قناعتی	✓		کازرون کیلومتر ۶ جاده شیراز - بعد از دانشگاه آزاد اسلامی	۰۷۱	۴۲۲۳۵۴۷۱-۴۲۲۳۵۵۱-۵- ۴۲۲۳۴۶۶۶
۱۸۵	۵۸۷۵	فارس	کازرون	محمود سرویان	✓	✓	کازرون - خیابان ملت مقابل کوچه آفق طلائی	۰۷۱	۴۲۲۳۴۶۹۱
۱۸۶	۵۵۴۰	فارس	گراش	شرکت تندر سوار گراش	✓		گراش ابتدای بلوار خلیج فارس به سمت لار	۰۷۱	۵۲۴۵۱۴۲۰
۱۸۷	۵۰۲۴	فارس	لار	اکبر مهرآزما	✓		لار میدان امام خمینی - خیابان ولایت ققیه	۰۷۱	۵۲۳۵۰۰۸۰-۱-۵۲۳۵۵۱۱۷-۸
۱۸۸	۲۲۵	فارس	لار	رضاعلی استوار	✓	✓	لار شهر قدیم - سه راه بندرعباس - خیابان حاج محمد کارگر	۰۷۱	۵۲۳۳۰۰۳۲-۵۲۳۳۰۰۳۴

فهرست نمایندگی های مجاز

ردیف	کد تابلو	استان	شهر	نام نمایندگی	کوئیک اتوماتیک	کوئیک دستی	آدرس	کد تلفن شهر	تلفن
۱۸۹	۵۰۰۹	فارس	لامرد	حسین شریفی		✓	لامرد بلوار ۱۵ خرداد- نرسیده به میدان شهدا	۰۷۱	۵۲۷۲۳۳۵۱-۳
۱۹۰	۵۰۱۶	فارس	مرودشت	شرکت حامی خودرو بیات مرودشت		✓	مرودشت انتهای خیابان هفت تیر - نرسیده به میدان قدس	۰۷۱	۴۳۲۳۳۶۶۳
۱۹۱	۲۲۶	فارس	مرودشت	عبداله روزگار		✓	مرودشت خیابان انقلاب - بعد از زیرگذر معلم - سمت چپ	۰۷۱	۴۳۲۳۳۵۴۳ - ۴۳۲۳۳۴۱۸۸
۱۹۲	۵۰۲۶	فارس	نی ریز	فرزاد فرید		✓	نی ریز بلوار امام رضاع) - روبروی پمپ بنزین - نبش خیابان نواب صفوی	۰۷۱	۵۲۸۲۵۳۳۰-۳
۱۹۳	۵۸۸۹	فارس	اردکان(سپیدان)	رضا زارع		✓	سپیدان بلوار ورودی از سمت شیراز روبروی منطقه انتظامی (بلوار جهاد)	۰۷۱	۳۶۷۲۳۵۷۳-۳۶۷۲۳۵۷۱
۱۹۴	۵۵۲۹	کهگیلویه و بویراحمد	دهدشت	بهادر دوهنده		✓	دهدشت ابتدای جاده اصفهان - خوزستان، جنب پمپ بنزین الهی	۰۷۴	۳۲۲۶۴۵۱۲-۳۲۲۶۷۳۱۱
۱۹۵	۴۳۰۱	کهگیلویه و بویراحمد	دهدشت	علی رستاک		✓	دهدشت کمربندی دوم، جنب درمانگاه تأمین اجتماعی	۰۷۴	۳۲۲۶۶۳۷۶-۳۲۲۶۶۵۰۰
۱۹۶	۴۳۰۶	کهگیلویه و بویراحمد	دوگنبدان	شرکت خدمات دیزل حبیب گچساران	✓	✓	گچساران بلوار ولیعصر (عج) - بعد از خیابان پرستار - روبروی ایستگاه برق - نرسیده به میدان نماز	۰۷۴	۳۲۲۲۱۱۰۱-۳۲۲۲۱۱۵۰-۳۲۲۲۱۱۰۳
۱۹۷	۵۸۷۱	کهگیلویه و بویراحمد	یاسوج	شرکت قصر خاطره یاسوج		✓	یاسوج تل خسرو - وردی جاده شیراز بعد از پمپ بنزین منصوری	۰۷۴	۳۳۳۵۶۲۹۲-۳۳۳۵۶۲۹۷
۱۹۸	۵۴۰۷	هرمزگان	پارسیان	هادی نصوری	✓	✓	پارسیان بلوار شهدای گمنام روبروی پست برق	۰۷۶	۴۴۶۲۱۴۲۰-۲
۱۹۹	۳۷۲	اردبیل	اردبیل	ایابیل نوری	✓	✓	میدان جهاد ابتدای خیابان جام جم روبروی فروشگاه رفاه	۰۴۵	۳۳۸۱۱۸۶۱ - ۳
۲۰۰	۲۱۰۳	اردبیل	اردبیل	شرکت سیلان نمین	✓	✓	اردبیل - میدان مبارزان - خیابان کارگر - جنب پمپ بنزین - پلاک ۲۱۶	۰۴۵	۳۳۳۳۳۳۴۳
۲۰۱	۳۷۱	اردبیل	اردبیل	شهر روز رمزی بیراقوم		✓	خ جام جم - روبروی بانک تجارت شعبه جام جم	۰۴۵	۳۳۸۱۳۱۴۱-۲-۴
۲۰۲	۲۱۱۱	اردبیل	اردبیل	مهدی لازمی زارع		✓	میدان بسیج - بعد از پل هوایی - ابتدای جاده اردبیل به تبریز	۰۴۵	۳۳۷۸۰۳۵۱-۳۳۷۸۰۳۵۴
۲۰۳	۵۵۰۶	اردبیل	اردبیل	شرکت آوای فن آوران الماس خلخال		✓	خلخال- خوجین- خ سنتو - بالاتر از سه راه طولش - کیلومتر ۱ جاده اسلام	۰۴۵	۳۳۴۵۰۲۴۶-۸
۲۰۴	۲۱۰۷	اردبیل	گرمی	رحیم محمدی رضائلو	✓	✓	کیلومتر ۱ جاده بيله سوار- روبروی نیروگاه	۰۴۵	۳۳۶۴۴۰۰۲-۳۳۶۴۴۰۰۸-۹
۲۰۵	۲۱۰۲	اردبیل	مشکین شهر	خوشروز غلامحسینی		✓	کنارگذر مشکین شهر به اهر - نرسیده به کارخانه آرد	۰۴۵	۳۳۱۵۱۳۰۰-۳۳۱۵۱۲۰۰
۲۰۶	۲۲۶۶	آذربایجان شرقی	اسکو	شرکت روانکار اسکو		✓	ورودی شهر از سمت خسروشهر	۰۴۱	۳۳۴۸۲۷۷۱-۷۲

فهرست نمایندگی های مجاز

ردیف	کد تابلو	استان	شهر	نام نمایندگی	کوتیک اتوماتیک	کوتیک دستی	آدرس	کد تلهن شهر	تلهن
۲۰۷	۲۲۸۱	آذربایجان شرقی	اهر	ابوالفضل بردیده	✓	✓	کیلومتر ۱ جاده اهر به تبریز-بایین تر از ایران خودرو	۰۴۱	۴۴۲۲۶۳۲-۴۴۲۲۵۶۳
۲۰۸	۲۲۵۲	آذربایجان شرقی	اهر	عسگر گل ریحان	✓		اهر اول بلوار جمهوری اسلامی نرسیده به پل اهر جایی بایین تر از کارخانه آرد سازی	۰۴۱	۴۴۲۲۴۵۰-۴۴۲۲۷۸۰
۲۰۹	۲۲۵۹	آذربایجان شرقی	بناب	ایوب داداش کریمی	✓	✓	بناب خ امام خمینی - جنب ترمینال تبریز	۰۴۱	۳۷۷۲۲۶۶۴-۳۷۷۳۹۳۵۷-۳۷۷۲۲۶۰۴
۲۱۰	۲۲۸۹	آذربایجان شرقی	بناب	شرکت خدماتی آذین کار بناب	✓		کیلومتر ۲ جاده ملکان - روبروی کارخانه آرد زهره	۰۴۱	۳۷۷۲۰۵۰۰
۲۱۱	۲۲۸۰	آذربایجان شرقی	بناب	مرتضی آسا	✓		میدان معلم بالاتر از بیمارستان امام خمینی	۰۴۱	۳۷۷۶۷۰۶۰-۳۷۷۶۸۰۶۰
۲۱۲	۱۸۱	آذربایجان شرقی	تبریز	امیراحمد و بهرام ارومچیان	✓	✓	خ راه آهن - چهارراه ققطران پلاک ۱۰۹۳	۰۴۱	۳۴۴۱۰۴۷۲-۳۳۸۰۲۰۱۸-۳۳۸۱۳۳۳۳
۲۱۳	۲۲۶۳	آذربایجان شرقی	تبریز	پرویز پرویزی	✓		تبریز جاده تهران بعد از جایگاه پمپ بنزین نمایندگی سایپا پرویزی	۰۴۱	۳۳۳۰۳۴۰۸-۳۳۳۱۴۱۱۹-۳۳۳۲۴۴۱۶
۲۱۴	۲۲۶۴	آذربایجان شرقی	تبریز	حسن درخشى تبریزی	✓	✓	خیابان فلسطین(ملا متحد سابق)روبروی کلینیک پردیس	۰۴۱	۳۵۲۴۰۶۱۶-۱۸-۳۵۲۴۵۴۶۱-۳
۲۱۵	۲۲۵۵	آذربایجان شرقی	تبریز	سیدعلی فضل آذرشیریانی	✓	✓	خ ایوریحان -پلاک -۲۰۹ نمایندگی سایپا شریانی	۰۴۱	۳۴۷۷۹۵۰۵-۳۴۷۹۵۳۳۹-۳۴۷۶۱۴۱۴
۲۱۶	۲۲۶۷	آذربایجان شرقی	تبریز	غلامرضا جعفری	✓	✓	تبریز - ورودی از سمت تهران - سه راهی اهر - قطعه دوم سمت راست	۰۴۱	۳۶۲۷۷۴۷۸-۳۶۲۷۶۶۲۰-۱
۲۱۷	۵۷۴۸	آذربایجان شرقی	تبریز	احسان دسترنج آزادی	✓		دروازه تهران - جنب بانک سپه استاد شهریار - کوی شهید محلاتی	۰۴۱	۳۳۳۲۴۸۷۰-۲-۳۳۳۲۱۱۴۱-۲
۲۱۸	۲۲۷۰	آذربایجان شرقی	تبریز	محمود وفادوست	✓	✓	جاده تبریز به آذرشهر ۷۰۰ متر بالاتر از پل پتروشیمی - جنب اداره گاز نمایندگی وفادوست	۰۴۱	۳۴۲۱۹۰۰۰
۲۱۹	۲۲۵۸	آذربایجان شرقی	سراب	ابوالفضل رنجبران	✓		جاده اردبیل - روبروی اردوگاه شهید فهمیده	۰۴۱	۴۲۲۲۸۷۷۷-۴۲۲۳۵۱۹۰-۴۲۲۳۴۴۴۲
۲۲۰	۲۲۸۴	آذربایجان شرقی	سراب	شرکت خدماتی رفاه امداد سراب	✓	✓	دروازه تبریز - جاده تبریز سراب نرسیده به پمپ بنزین روبروی ایران خودرو شماره ۲	۰۴۱	۴۲۲۳۵۱۱۱-۳
۲۲۱	۲۲۷۸	آذربایجان شرقی	شبستر	رضا شیر احمد	✓		شبستر، جاده شبستر به صوفیان بلوار بسیج - نرسیده به پمپ بنزین جایگاه شماره یک	۰۴۱	۴۲۴۳۹۷۴۶-۴۲۴۳۹۵۱۴
۲۲۲	۲۲۷۲	آذربایجان شرقی	مرآغه	شرکت رصد خودرو مرآغه	✓	✓	مرآغه، بلوار امیر کبیر از سمت هشتگرد، ضلع جنوب غربی میدان مادر	۰۴۱	۳۷۲۸۶۸۶۸-۷۰-۳۷۲۷۶۸۷۲-۴
۲۲۳	۵۸۸۶	آذربایجان شرقی	مرآغه	یونس سلیمان زاده	✓		بلوار شهید درخشى	۰۴۱	۳۷۴۵۰۴۱۵-۱۷

فهرست نمایندگی های مجاز

ردیف	کد تابلو	استان	شهر	نام نمایندگی	کوئینک اتوماتیک	کوئینک دستی	آدرس	کد تلهفون شهر	تلفن
۲۲۴	۲۲۵۷	آذربایجان شرقی	میله	رضا امینی	✓		میانه جاده قدیم روبروی سینما عصر جدید پلاک ۴۳۶	۰۴۱	۵۲۲۲۲۰۰۵-۶
۲۲۵	۵۸۹۳	آذربایجان شرقی	میله	شرکت آتا خودر عونی	✓		جاده ترانزیت - جنب هتل سولماز	۰۴۱	۵۲۲۵۱۵۳۱-۲
۲۲۶	۲۲۸۸	آذربایجان شرقی	هادی شهر	یعقوب اسکندری زاده	✓		هادی شهر - خیابان امام جعفر صادق روبروی پمپ بنزین نمایندگی سایپا	۰۴۱	۴۲۰۶۹۱۱۶-۴۲۰۶۹۲۱۹
۲۲۷	۲۳۲۷	آذربایجان غربی	ارومیه	شرکت اروم کیا خودرو	✓	✓	ارومیه ابتدای جاده مهاباد - جنب جایگاه سی ان جی حبیب زاده	۰۴۴	۲۳۲۴۵۵۹۱-۳/ ۲۳۲۴۵۶۸۵
۲۲۸	۲۵۱	آذربایجان غربی	ارومیه	شرکت باختر تعمیرارومیه	✓	✓	ارومیه ابتدای جاده سلماس، ضلع جنوب غربی پل سوم خرداد	۰۴۴	۳۲۷۵۵۰۶۰-۳۲۷۵۱۷۷۷- ۳۲۷۵۰۸۱۸
۲۲۹	۲۵۲	آذربایجان غربی	ارومیه	علی جعفری لک	✓	✓	بلوار شیخ شلتوت - جنب گاراژ آذربایجان - پلاک ۱۵۷	۰۴۴	۳۲۳۵۸۰۳۹-۳۲۳۴۱۵۸۱- ۳۲۳۵۸۰۱۸
۲۳۰	۲۳۱۲	آذربایجان غربی	اشنویه	شرکت وحدت یدک اشنویه	✓		اشنویه بلوار بسیج - روبروی کتابخانه عمومی نرسیده به میدان انقلاب	۰۴۴	۴۴۶۲۱۷۰۲-۴۴۶۲۳۵۶۵
۲۳۱	۲۳۱۰	آذربایجان غربی	پوکان	حسین عباسی	✓	✓	بلوار امام خمینی - روبروی خرمکوب سازی برادران شامه بالاتر از میدان علی آباد	۰۴۴	۴۶۳۳۲۵۰۰-۴۶۲۵۲۲۲۰
۲۳۲	۲۳۲۸	آذربایجان غربی	پلدشت	محمد رضا مجرد	✓		پلدشت - بعد از میدان قلم - ابتدای جاده ماکو	۰۴۴	۳۴۲۸۵۵۸۲
۲۳۳	۲۳۱۹	آذربایجان غربی	پیرانشهر	عمر سوری	✓		پیرانشهر بلوار کردستان - نرسیده به میدان والفجر ۲	۰۴۴	۴۴۲۲۴۱۵۰-۴۴۲۳۰۲۵۰
۲۳۴	۲۳۰۸	آذربایجان غربی	پیرانشهر	کریم حسن کهنه لاهیجانی	✓		پیرانشهر ابتدای جاده مهاباد، جنب بازار میوه و تره بار	۰۴۴	۴۴۲۲۹۰۴۳-۴-۴۴۲۲۹۰۱۲
۲۳۵	۲۳۲۹	آذربایجان غربی	خوی	میرحسین شکاری	✓		خوی - میدان نصرالله، ابتدای خیابان نصراللهی	۰۴۴	۳۶۴۵۸۳۲۵
۲۳۶	۵۷۷۵	آذربایجان غربی	خوی	شرکت رامیار خودروخوی	✓		کیلومتر ۵ جاده تبریز - پائین تر از کارخانه قند - روبروی جاده قره شیان	۰۴۴	۳۶۴۵۰۰۷۷
۲۳۷	۲۳۱۱	آذربایجان غربی	سلماس	احد اسدی اهرنجانی	✓	✓	بلوار جمهوری اسلامی - میدان سرپاز - روبروی اداره راه و ترابری	۰۴۴	۳۵۲۲۷۰۰۲-۲
۲۳۸	۲۵۳	آذربایجان غربی	سلماس	اسماعیل منسوبی	✓		کمر بندی جاده تسوج - جنب نیروگاه برق	۰۴۴	۳۵۲۲۴۶۷۳-۳-۵۲۲۴۷۷۷- ۳۵۲۲۱۰۷۳
۲۳۹	۲۳۲۱	آذربایجان غربی	سلماس	داود یاقوتی گلعدانی	✓		سلماس، کیلومتر یک جاده تازه شهر - بلوار ملت	۰۴۴	۳۵۲۵۵۸۹۰۹۳
۲۴۰	۲۳۰۴	آذربایجان غربی	شاهین دژ	شرکت شاهین صنعت حاتم	✓		جاده شاهین دژ به میان دو آب اول بلوار غدیر خم	۰۴۴	۴۶۳۲۰۹۹۵
۲۴۱	۲۳۱۶	آذربایجان غربی	قره ضیاء الدین	سعید باقرزاده	✓		جاده ترانزیت تبریز بازار گان - روبروی ورودی شهر - جنب باسکول چاپاره	۰۴۴	۳۶۷۸۸۳۳-۳۶۷۲۸۸۴۴
۲۴۲	۲۳۰۷	آذربایجان غربی	ماکو	شرکت تعاونی خدماتی پدram حسام ماکو	✓		بلوار مدرس - جنب پلیس راه ماکو	۰۴۴	۳۴۲۲۹۱۵۶

فهرست نمایندگی های مجاز

ردیف	کد تابلو	استان	شهر	نام نمایندگی	کوتیک اتوماتیک	کوتیک دستی	آدرس	کد تلفن شهر	تلفن
۲۴۳	۲۳۱۳	آذربایجان غربی	مهاباد	انور عبدالله زاده		✓	مهاباد - شهرک کارمندان - ضلع شمالی میدان استاد هیمن	۰۴۴	۴۲۳۴۸۸۸-۴۲۳۴۱۴۱۵
۲۴۴	۲۵۷	آذربایجان غربی	مهاباد	نادر سینا		✓	مهاباد، فلکه محمود خان، خیابان بسیج، روبروی پارک آقاقیا	۰۴۴	۴۲۴۴۳۱۵۲-۴۲۴۴۵۶۰۴
۲۴۵	۲۵۴	آذربایجان غربی	میاندوآب	جوانشیر اسکندرزاده		✓	بلوار انقلاب روبروی تعاونی ۸	۰۴۴	۴۵۲۲۴۴۳۷-۴۵۲۴۱۱۳۳
۲۴۶	۲۳۱۴	آذربایجان غربی	نقده	شرکت نسیم یدک سلدوز	✓	✓	خیابان ولیعصر - جنب مرکز بهداشت - روبروی بانک تجارت	۰۴۴	۳۵۶۶۹۹۲۲-۲
۲۴۷	۵۸۵۵	آذربایجان غربی	نقده	شرکت ساولان یدک نقده		✓	انتهای بلوار بهشتی - روبروی باربری توحید	۰۴۴	۳۵۶۲۷۱۷۷-۳۵۶۲۸۰۰۱-۲
۲۴۸	۲۳۱۸	آذربایجان غربی	نقده	مصطفی بیگ زاده	✓	✓	خ پیرانشهر - نرسیده به میدان دفاع مقدس - خیابان سایبا	۰۴۴	۳۱۸۷
۲۴۹	۳۰۷۸	گلستان	آزادشهر	شرکت ارجاسب آزادشهر	✓	✓	آزادشهر خیابان شهید بهشتی جاده کمر بندی - جنب پل هوایی	۰۱۷	۳۵۷۳۳۰۰-۶۰
۲۵۰	۳۰۸۰	گلستان	آق قلا	عبدالحمد پوری		✓	آق قلا خیابان معلم جنب دارالقران کریم والشمس	۰۱۷	۳۴۵۲۶۸۹۲
۲۵۱	۳۰۸۱	گلستان	علی آباد	شرکت خودرو مایان صنعت	✓	✓	علی آباد ورودی از سمت گرگان - جنب اداره راهنمایی و رانندگی	۰۱۷	۳۴۲۳۶۰۶
۲۵۲	۳۰۷۲	گلستان	علی آباد	محمدحسین عابدی		✓	علی آباد بلوار امام رضا روبروی مسجد محمدیه	۰۱۷	۳۴۲۳۵۶۱-۳۴۲۳۲۷۷-۴۲۳۳۲۶۶
۲۵۳	۳۰۷۳	گلستان	کردکوی	باباعلی درزی	✓	✓	کردکوی میدان شهرداری ابتدای بلوار امام رضا (ع) روبروی نمایندگی ایران خودرو عسکری	۰۱۷	۳۴۲۲۹۶۷۷-۳۴۲۳۷۰۹۹
۲۵۴	۳۰۸۶	گلستان	کلاله	حسن بابایی	✓	✓	کلاله نرسیده به میدان القدری - روبروی بیمارستان تأمین اجتماعی	۰۱۷	۳۵۴۲۰۷۴۷-۳۵۴۴۶۸۶۶
۲۵۵	۳۰۹۰	گلستان	گرگان	رضا جلالی شاهکو		✓	گرگان بلوار جرجان - کیلومتر ۱ روبروی کارخانه پنبه کوشا سر خط نصرآباد	۰۱۷	۳۲۱۷۸۲۴۳
۲۵۶	۳۰۷۵	گلستان	گرگان	سیداحمد حسینی نژاد	✓	✓	بلوار جرجان - بین خیابانهای جرجان ۱۶ و ۱۸ - پانین تراز ایستگاه اوزینه	۰۱۷	۳۲۱۴۵۳۱۰-۲
۲۵۷	۲۱۱	گلستان	گرگان	شرکت عدالت روشن کارن	✓	✓	گرگان کیلومتر ۱ جاده گرگان گنبد نبش خ فیض آباد	۰۱۷	۳۲۱۷۰۹۰۰-۳۲۱۶۱۰۴۰
۲۵۸	۳۰۸۳	گلستان	گنبد کاووس	ابوطالب قره چماقلو		✓	گنبد جاده مینو دشت - جنب نمایندگی گروه بهمن	۰۱۷	۳۳۵۹۹۵۰
۲۵۹	۵۷۹۴	گلستان	گنبد کاووس	همگام خودرو مومنی	✓	✓	خیابان امام خمینی جنوبی - جنب سیلو	۰۱۷	۳۳۳۳۵۰۴۴-۳۳۳۴۱۶۷۴-۳۳۳۲۸۱۴۲۲-۳۳۳۴۱۶۷۲-۳
۲۶۰	۳۰۸۹	گلستان	مینودشت	محمدباقر قزل سفلو	✓	✓	مینودشت جنب مدرسه باغچه بان - روبروی کشتارگاه دوگوری	۰۱۷	۳۵۲۸۷۴۷۰-۳۵۲۸۸۸۷-۳۵۲۸۷۴۷۱

فهرست نمایندگی های مجاز

ردیف	کد تابلو	استان	شهر	نام نمایندگی	کوئیک اتوماتیک	کوئیک دستی	آدرس	کد تلفن شهر	تلفن
۲۶۱	۳۱۵۵	مازندران	امیرکلا	شرکت خدمات خودرو بزرگ روشن	✓	✓	کمربندی بابل به بابلسرامیرکلا - جنب پمپ بنزین حمیدیان	۰۱۱	۳۵۱۸
۲۶۲	۵۷۹۶	مازندران	أمل	مهرداد جمشیدی لاریجانی	✓	✓	جاده تهران - پلیس راه قدیم - جنب سردخانه جمشیدی	۰۱۱	۴۴۲۴۹۹۷۲-۶-۴۴۲۴۸۰۵
۲۶۳	۳۱۷۴	مازندران	أمل	عیسی صداقت	✓	✓	أمل ۳۰۰ متر بعد از میدان هزار سنگر - به طرف جاده بابل	۰۱۱	۴۲۳۵۹۱۰۰-۳
۲۶۴	۳۱۷۹	مازندران	أمل	ابراهیم قلی پور	✓		أمل خیابان طالقانی - روبروی درب شرقی سیاه - پلاک ۱	۰۱۱	۴۴۲۵۹۸۲۱-۴۴۲۲۹۳۰۳-۴۴۲۲۰۸۲۱
۲۶۵	۳۱۸۷	مازندران	بابل	حسن شاکری	✓	✓	جاده قدیم بابل به أمل احمد چاله پی روبروی پمپ بنزین رضایی پ ۱۹	۰۱۱	۳۲۶۶۳۴۳-۳۲۶۶۳۴۶-۳۲۶۶۳۴۸۰-۵۸۴۶۳۳۴۲
۲۶۶	۳۱۵۳	مازندران	بابل	رمضان داداش نژاد	✓		بابل جاده بابل به أمل ۲۰۰ متر بالاتر از پاسگاه راهنمایی و رانندگی دهک	۰۱۱	۳۲۰۴۳۱۱۳-۳۲۰۴۳۱۱۹
۲۶۷	۳۱۹۸	مازندران	بابل	شرکت پیشرو خدمات مهدیزاده	✓	✓	بابل کیلومتر ۵ جاده قائمشهر - گرچی آباد	۰۱۱	۳۲۳۱۹۲۰۸-۳۲۳۱۹۱۹۸-۳۲۳۱۹۰۹۰
۲۶۸	۵۷۹۳	مازندران	بابل	سیدحسین موسوی	✓		بابل، کمربندی غربی - ایستگاه أمل - تیش بهاران چهارم	۰۱۱	۳۲۱۹۲۳۱۸
۲۶۹	۳۱۶۸	مازندران	بیلسر	حمید احمدنتاج آهنگری	✓	✓	بیلسر ج بابل ابیلسر - جنب کارخانه فرش البرز	۰۱۱	۳۵۳۷۴۷۷۱-۳۵۳۷۴۷۷۲-۳۵۳۷۵۱۱۱
۲۷۰	۲۰۵	مازندران	بیلسر	محمدعلی ابوطالبی	✓		بیلسر کیلومتر ۸ جاده بیلسر به بابل	۰۱۱	۳۲۳۸۴۹۰۸-۳۲۳۸۰۷۵۷-۳۲۳۸۰۷۶۷-۳۲۳۸۳۳۶۴-۳۲۳۸۳۶۸-۳۲۳۸۱۶۶۸
۲۷۱	۳۱۶۱	مازندران	بهشهر	غلامرضا باباولی	✓		بهشهر خیابان شهید هاشمی نژاد - روبروی پارک ۲۲ بهمن	۰۱۱	۳۴۵۲۵۴۱۵-۳۴۵۲۳۸۱۲
۲۷۲	۵۸۷۸	مازندران	بهنمیر	شرکت مازند خودرو نعمتی بهنمیر	✓	✓	بهنمیر جاده بیلسر - منطقه کاله - ۲۰۰ متر قبل از مسجد امام حسین (ع)	۰۱۱	۳۵۷۵۱۱۳۳-۶
۲۷۳	۳۱۷۵	مازندران	تنکین	ابراهیم کویانی	✓		تنکین خیابان چالوس - جنب اداره منابع طبیعی	۰۱۱	۵۴۲۷۰۱۰۱-۴-۵۴۲۷۵۰۰۰
۲۷۴	۵۸۴۶	مازندران	تنکین	شرکت توسعه خودرو مازند آرش نقی پور	✓		کیلومتر ۲ جاده چالوس - جنب دانشگاه آزاد اسلامی	۰۱۱	۵۴۲۷۰۵۷۰ - ۵۴۲۷۱۴۱۶
۲۷۵	۲۱۶	مازندران	چالوس	بهروز دبلم نژاد	✓	✓	چالوس خ امام خمینی سه راه کمربندی	۰۱۱	۵۲۲۵۰۷۵۱-۵۲۲۵۰۳۱۱-۵۲۲۵۶۷۳۶
۲۷۶	۳۱۶۰	مازندران	چالوس	نریمان فقیه عبداللهی	✓	✓	چالوس خیابان ۱۷ شهریور - جنب سازمان صنایع دستی	۰۱۱	۵۲۲۱۰۱۱۰-۴

فهرست نمایندگی های مجاز

ردیف	کد تابلو	استان	شهر	نام نمایندگی	کوتیک اتوماتیک	کوتیک دستی	آدرس	کد تلهفون شهر	تلهفون
۲۷۷	۳۱۸۲	مازندران	رامسر	محمدعلی کاظمی پور	✓		رامسر ۳ کیلومتر ۳ جاده تنکابن - بعد از دورراهی سادات شهر	۰۱۱	۵۵۲۱۳۱۰۰-۵۵۲۱۹۴۱۹
۲۷۸	۳۱۷۲	مازندران	زرگر شهر	مهرداد بندگان	✓		بابل - جاده امل به بابل زرگر محله - ۹ کیلومتری بابل	۰۱۱	۳۲۱۱۵۵۱۱-۴
۲۷۹	۲۰۱	مازندران	ساری	حشمت اله هدایتی	✓	✓	ساری خ گرگان - بعد از پل تجن - بلوار امام رضا (ع)	۰۱۱	۳۳۲۸۳۳۳۲-۳۳۲۸۱۹۱۹
۲۸۰	۵۵۵۲	مازندران	ساری	رحمت اله صادقی کιάدهی	✓	✓	ساری - کمربندی غربی - بین فلسطین و شهیند جنب نمایندگی ایران خودرو و مزادصادقی کιάدهی	۰۱۱	۳۳۳۷۳۴۷۲
۲۸۱	۳۱۹۶	مازندران	ساری	سیدعباس حسینی زیدی	✓		ساری ۸ کیلومتر ۸ جاده ساری نکا - روبروی دانشگاه منابع طبیعی	۰۱۱	۳۳۳۷۳۶۷۹۴-۳۳۳۷۳۶۷۹۵-۵۸۳۶۰۰۲۳
۲۸۲	۳۱۴۱	مازندران	ساری	شرکت خدماتی بازرگانی مهریخت ساری	✓		کیلومتر ۲ جاده جویبار پلاک ۵۴۴	۰۱۱	۳۳۳۵۸۱۶۲-۳
۲۸۳	۳۱۵۱	مازندران	ساری	علیرضا پخشی کιάدهی	✓	✓	بزرگراه ولی عصر - مقابل بانک صادرات شعبه میدان بار	۰۱۱	۳۳۳۱۸۳۴۷-۸-۳۳۳۱۲۲۱۱-۳۳۳۱۱۷۰۰
۲۸۴	۳۱۵۷	مازندران	فریدونکنار	شرکت پیشتاز خودرو شمال	✓	✓	فریدونکنار خ امام خمینی (ره) - انتهای بلوار نماز - جنب شهرک ایثارگران	۰۱۱	۳۵۶۶۴۱۱۱-۲
۲۸۵	۳۱۶۲	مازندران	قائم شهر	محمدعلی صابر	✓	✓	قائم شهر ۳ کیلومتر ۳ اتوبان قائم شهر - بابل روبروی منطقه انتظامی	۰۱۱	۴۲۲۹۳۴۷۶-۴۲۲۹۲۹۵۰
۲۸۶	۲۱۳	مازندران	قائم شهر	منصور خدادادی	✓		قائم شهر بلوار آله صالحی مازندرانی انتهای بلوار جنب پمپ بتزین اسکندری	۰۱۱	۴۲۲۷۶۶۹۰-۲-۴۲۲۷۳۸۷۸
۲۸۷	۳۱۸۸	مازندران	محمودآباد	شرکت کاسپین خودرو محمودآباد	✓		محمودآباد ۲ کیلومتر ۲ جاده محمود آباد به امل - محله ترسیاب پلاک ۵۴ روبروی دانشگاه غیر انتفاعی نیما	۰۱۱	۴۴۷۸۹۹۹۰-۴۴۷۸۹۹۰۰-۴۴۷۸۹۹۳۵
۲۸۸	۲۱۰	مازندران	نور	عین اله سلطانپور	✓		انتهای کمربندی خ شیخ فضل اله نوری	۰۱۱	۴۴۵۲۲۹۹۰-۴۴۵۲۹۶۳۰
۲۸۹	۳۱۶۹	مازندران	نوشهر	خیراله امانی پرچکوهی	✓		نوشهر کمربندی نوشهر - خیابان باباطاهر	۰۱۱	۵۲۳۳۳۳۲۳-۵۲۳۵۹۲۱۰-۲
۲۹۰	۱۰۶۹	البرز	فردیس	امید صفا	✓		بلوار فردیس، بعد از میدان انبار نفت ایستگاه لاله	۰۲۶	۳۶۶۰۲۹۴۵-۳۶۶۰۰۴۴۴
۲۹۱	۵۳۵	البرز	کرج	رضا وقتی زینلی قاهانی	✓	✓	۴۵ متری اتوبان گلشهر - خ هوشیار - پ ۲۴	۰۲۶	۳۶۷۹۵۹۰-۵
۲۹۲	۱۲۶	البرز	کرج	سیدمحمد رضا آقامیر کریمی	✓	✓	خیابان قزوین بعد از میانجاده دست راست جنب تالار آپادانا	۰۲۶	۳۴۵۴۴۴۵-۳۴۵۵۲۷۱۵-۳۴۵۶۴۸۷۴
۲۹۳	۱۱۱۳	البرز	کرج	شرکت ارم خودرو میلاد	✓	✓	مهرشهر - حسین آباد - خیابان عدالت - پلاک ۶۳	۰۲۶	۳۳۳۰۵۲۵۱-۳۳۳۰۴۹۹۵-۳۳۳۰۱۷۲۴

فهرست نمایندگی های مجاز

ردیف	کد تابلو	استان	شهر	نام نمایندگی	کوئیک، اتوماتیک	کوئیک دستی	آدرس	کد تلفن شهر	تلفن
۲۹۴	۵۶۱۶	البرز	کرج	شرکت آوا خودرو پرشین	✓	✓	کرج، سه راه عظیمیه، ضلع غربی بلوار شورا، رسیده به میدان کرج، نمایندگی شرکت سایپا	۰۲۶	۳۳۲۸۵۱۳۳-۳۳۲۸۵۱۳۴-۵
۲۹۵	۵۵۸۷	البرز	فردیس	شرکت پارسیان خودرو فردیس	✓	✓	جاده ملارد، ورودی فلکه پنجم، بلوار شهید بیات، روبروی تالار مروارید	۰۲۶	۳۶۵۱۶۱۶۳-۶
۲۹۶	۵۸۷۹	البرز	فردیس	شرکت صنعتی خدماتی بازرگانی پردیس پاران کارا کرج	✓	✓	جاده ملارد بعد از انبار نفت خیابان گلستان ۲۹ (بیک) - پلاک ۲۷	۰۲۶	۳۶۶۱۳۵۱۷-۸
۲۹۷	۱۰۴۰	البرز	کرج	عباس رهبردهقان	✓		میدان قدس - بلوار امام زاده حسن (ع) - روبروی مصلی	۰۲۶	۳۳۲۰۰۶۴۵
۲۹۸	۱۱۰۶	البرز	کرج	محمود ناصر ترابی	✓		کرج کیلومتر ۴ خیابان شهید بهشتی بعد از میانجاده پلاک ۳۸	۰۲۶	۳۴۵۶۱۸۷۷-۳۴۵۶۷۴۵۹-۳۴۵۶۶۸۶۸
۲۹۹	۱۰۷۵	البرز	کمال شهر	عادل شاهپروری	✓		کمالشهر - بعد از پمپ بنزین رضوانیه، پلاک ۱۱۰	۰۲۶	۳۴۷۰۱۷۰۱-۴-۳۴۷۰۱۷۰۹-۱۰
۳۰۰	۱۱۵۵	البرز	ماه‌دشت	گودرز قیاسی	✓		ماه‌دشت، انتهای بلوار امام خمینی، رسیده به خیابان شهید بیات، پلاک ۱	۰۲۶	۳۷۳۱۲۱۶۸-۳۷۳۱۲۱۶۷-۸
۳۰۱	۱۰۶۲	البرز	محمدشهر	محمدعلی کاظمی فروز	✓		ابتدای جاده محمدشهر، بعد از ریل راه آهن - جنب ورودی میدان میوه و تره بار نمایندگی شرکت سایپا	۰۲۶	۳۶۷۰۲۲۰۰-۴-۳۶۷۰۲۵۱۱-۱۴
۳۰۲	۱۱۱۴	البرز	مشکین دشت	حسین امین ترابی	✓	✓	مشکین دشت کرج، ابتدای بلوار دشت بهشت، پلاک ۱۱۰	۰۲۶	۳۶۲۱۷۵۷۵-۷
۳۰۳	۱۰۳۵	البرز	نظرآباد	رشید آزادفلاح	✓	✓	نظرآباد، ضلع جنوبی سه راه نظرآباد، روبروی ناحیه سپاه پاسداران، نمایندگی شرکت سایپا	۰۲۶	۴۵۳۸۱۳۳۲۲-۴
۳۰۴	۳۲۱۲	سمنان	دامغان	حسین علی حسینی	✓		دامغان میدان جانباز بلوار آزادگان (جهاد) جنب نمایندگی ایران خودرو	۰۲۳	۳۵۲۴۷۱۱۱-۴
۳۰۵	۳۲۱۴	سمنان	سمنان	حسین نیک بین	✓	✓	میدان قوس - روبروی پارک سیمرغ، نمایندگی سایپا	۰۲۳	۳۳۳۰۳۰۰۸-۳۳۳۰۳۰۰۰-۶
۳۰۶	۳۲۱۶	سمنان	سمنان	رضا خسروانی	✓	✓	بلوار علویان - روبروی کارخانه یخ، نمایندگی سایپا	۰۲۳	۳۳۳۰۱۲۴۴-۵-۳۳۳۰۰۰۰۰-۳۳۳۰۲۱۹۲-۳۳۳۰۲۱۹۰
۳۰۷	۳۲۲۰	سمنان	سمنان	علی خرمیان	✓	✓	بعد از میدان سیمرغ - جنب بانک ملت، نمایندگی سایپا	۰۲۳	۳۳۳۰۲۱۱۶-۱۸
۳۰۸	۳۲۱۷	سمنان	شاهرود	بابک انارکی حاجی باقری	✓		بلوار شهید بهشتی - روبروی راهنمایی و رانندگی - نبش کوچه ۳۲	۰۲۳	۳۳۳۷۳۷۶۶-۷-۳۳۳۷۷۴۴۴
۳۰۹	۳۲۱۱	سمنان	شاهرود	فرخ ترابی	✓		سرچشمه - اخ رضا (ع) - جنب اداره راه، نمایندگی سایپا	۰۲۳	۳۳۳۲۶۱۰۸
۳۱۰	۳۲۱۳	سمنان	گرمسار	شرکت راه ابریشم گستر	✓		بلوار ابریشم - روبروی هنرستان امام علی (ع)	۰۲۳	۳۴۴۳۰۵۵۹-۳۴۴۲۵۲۵۵
۳۱۱	۳۲۱۹	سمنان	مهدی شهر	سیداسداله سادات	✓	✓	مهدی شهر - میدان ورزش - ابتدای بلوار کارگر	۰۲۳	۳۳۶۴۴۲۳۲-۴

فهرست نمایندگی های مجاز

ردیف	کد تابلو	استان	شهر	نام نمایندگی	کونیک اتوماتیک	کونیک دستی	آدرس	کد تلفن شهر	تلفن
۳۱۲	۴۰۳	سیستان و بلوچستان	ایران شهر	سوالی دهانی	✓		ایران شهر، کیلومتر ۴ جاده بمپور، مقابل بیمارستان ایران، نمایندگی شرکت سلیبا	۰۵۴	۳۷۲۱۴۰۱۸-۳۷۲۱۲۲۵۳
۳۱۳	۵۷۷۲	سیستان و بلوچستان	ایران شهر	نیک محمد تمندانی	✓		خیابان طالقانی، جنب مسجد آل رسول (ص)	۰۵۴	۳۷۲۳۳۷۰۳-۳۷۲۲۵۲۳۸
۳۱۴	۵۴۰۵	سیستان و بلوچستان	چابهار	شرکت همکار صنعت چابهار	✓		چابهار، خیابان حافظ، نبش خیابان مدرس، روبروی پارک بانوان، نمایندگی شرکت سایپا	۰۵۴	۳۵۳۳۳۶۰-۲
۳۱۵	۵۲۱۱	سیستان و بلوچستان	زابل	شرکت پارسا خودرو نیمروز	✓		زابل، خیابان شهید میرحسینی، روبروی پمپ بنزین دولتی، نمایندگی شرکت سایپا	۰۵۴	۳۲۲۲۲۲۳۷ - ۳۲۲۲۹۲۳۷
۳۱۶	۵۲۰۳	سیستان و بلوچستان	زابل	مهدی میر	✓		زابل، انتهای خیابان شهید باقری، بلوار شهیدان دولتی مقدم، سه راهی نهندان، نمایندگی شرکت سایپا	۰۵۴	۳۲۶۴۱۰۳۲-۳
۳۱۷	۴۰۲	سیستان و بلوچستان	زاهدان	شه زاد مهاجری	✓	✓	زاهدان، ابتدای خیابان میرزای شیرازی، پلاک ۱۹۳/۱	۰۵۴	۳۳۲۵۱۱۷۱-۴-۳۳۲۲۴۵۷۰
۳۱۷	۵۲۰۱	سیستان و بلوچستان	زاهدان	شرکت خدمات گستر پشیر و سیستان	✓	✓	زاهدان، خیابان سعدی غربی، ابتدای کمر بندی خرمشهر، پشت تعاونی شماره ۲ نمایندگی شرکت سایپا	۰۵۴	۳۳۵۱۷۶۶۹ - ۳۳۵۰۲۹۱۱-۱۲
۳۱۸	۵۸۳۰	سیستان و بلوچستان	زاهدان	شرکت سیستان خودرو	✓		بلوار شهید طباطبائی - مقابل راهنمایی رانندگی	۰۵۴	۳۳۵۲۱۱۹۳-۵
۳۱۹	۵۲۰۹	سیستان و بلوچستان	سراوان	مجید آلیا	✓		سراوان، جاده دزک، نبش نمایندگی تراکتور سازی، پلاک ۱	۰۵۴	۳۷۶۲۸۳۸۱ - ۳۷۶۲۳۹۱۱ - ۲
۳۲۰	۵۵۹۸	سیستان و بلوچستان	سوران	عبدالخالق آلیا	✓		بلوار معلم، جنب منابع طبیعی	۰۵۴	۳۷۶۹۳۰۰۹-۳۷۶۹۲۴۲۵
۳۲۱	۳۴۴۲	قم	قم	سید محمد سعید عارفی مقدم	✓		ابتدای کمر بندی اراک - روبروی کشتار گاه صنعتی	۰۲۵	۳۸۸۶۸۲۸۱-۲-۳۸۸۶۸۲۸۵-۶
۳۲۲	۱۲۱	قم	قم	شرکت خدماتی نگین خودروی قم	✓		خیابان امام خمینی - بعد از بیمارستان حضرت معصومه (س) - نرسیده به پل شهید دستغیب - سمت راست - پ ۶۰۵	۰۲۵	۳۶۶۶۴۴۱-۲-۳۶۶۵۵۴۴۰
۳۲۳	۳۴۴۱	قم	قم	عباس خالقی	✓		میدان پلیس - خیابان شهید محلاتی - پلاک ۱۰۹	۰۲۵	۳۷۲۲۰۵۳۳-۳۷۲۳۱۱۲۵-۳۷۲۳۰۸۸۸
۳۲۴	۳۴۴۶	قم	قم	علی اصغر مومنی	✓	✓	قم، خیابان اراک، بعد از پل، روبروی، پمپ بنزین، جنب ۲۰ متری طباطبایی	۰۲۵	۳۸۱۱۵۳۰۰-۳۸۸۰۳۴۵۴-۳۸۸۱۰۶۴۲-۳۸۸۱۰۵۰۰-۳۸۸۳۹۹۹۰

فهرست نمایندگی های مجاز

ردیف	کد تابلو	استان	شهر	نام نمایندگی	کوئیک اتوماتیک	کوئیک دستی	آدرس	کد تلفن شهر	تلفن
۳۲۵	۱۲۲	قم	قم	علیرضا آدابی	✓	✓	خ شهید بهشتی - روبروی بیمارستان شهید بهشتی	۰۲۵	۳۶۱۴۴۷۷-۳۶۶۰۶۰۵۳
۳۲۶	۳۴۴۷	قم	قم	نعمت اله دیانی	✓	✓	بلوار حضرت معصومه (س) (قلعه کامکار) - نرسیده به کمربندی - روبروی کوچه ۲۶	۰۲۵	۳۸۷۵۹۹۹۱-۴
۳۲۷	۵۸۵۷	قم	قم	شهاب صفائی راد	✓	✓	کیلومتر ۵ اتوبان قم تهران، جنب مجتمع گردشگری مهر و ماه	۰۲۵	۳۳۳۶۱۰۶۰
۳۲۸	۵۸۶۵	قم	قم	سیدحسین حسینی	✓	✓	قم - مابین عوارضی قم آکاشان و قم تهران - جنب اداره راه و ترابری استان قم - پلاک ۱	۰۲۵	۳۶۶۶۸۰۰۰ - ۳۶۶۶۵۰۰۵
۳۲۹	۳۳۶۷	مرکزی	اراک	محمدرضارحمتی	✓		اراک، میدان انقلاب - ابتدای بلوار سردشت - پ ۴۷	۰۸۶	۳۳۷۱۵۱۵-۳۴۱۷۵۲۵۲-۳۴۱۷۵۲۵۳
۳۳۰	۳۳۷۱	مرکزی	اراک	شرکت کیهان موتور مرکزی	✓	✓	اراک - ورودی شهر از سمت سلفچگان - روبروی شهرک صنعتی قطب اراک	۰۸۶	۳۴۱۴۰۰۵۳-۵
۳۳۱	۵۸۹۵	مرکزی	اراک	اصغر محمدی	✓		اراک، بلوار سردشت، روبروی منازل مسکونی جام جم، پلاک ۵۶۸۶	۰۸۶	۳۲۷۶۸۰۰۴
۳۳۲	۳۳۶۴	مرکزی	خمین	شرکت میعادخودرو مرکزی	✓		خمین، بلوار انقلاب - نبش بلوار جانبازان، نمایندگی سایپا غفاری	۰۸۶	۴۶۳۳۷۰۹۹-۴۶۳۳۵۸۵-۱
۳۳۳	۵۹۱۳	مرکزی	خمین	احمدرضا مرتضوی	✓		خمین، بلوار پاسداران - روبروی بیمارستان امام خمینی، نمایندگی سایپا آقای مرتضوی	۰۸۶	۴۶۳۳۲۵۶۳-۴۶۳۳۶۱۶۱
۳۳۴	۵۸۸۰	مرکزی	ساوه	محمود عروجی	✓	✓	نبش میدان آزادی	۰۸۶	۴۲۱۴۶۶۴
۳۳۵	۱۳۲	مرکزی	محلات	حمید و علی یارمحمدی	✓		محلات، خیابان انقلاب - ابتدای جاده خمین، نمایندگی سایپا یارمحمدی	۰۸۶	۴۳۳۲۷۰۷۹-۴۳۳۳۰۶۸۰-۴۳۳۲۵۶۳۹
۳۳۶	۲۲۱۲	زنجان	بهر	امید شهبوسازی	✓		بهر، بلوار انقلاب اسلامی، نبش کوچه چهل چشمه، پلاک ۲۲۵	۰۲۴	۳۵۲۱۲۳۴-۳۵۲۱۲۳۴۱
۳۳۷	۲۲۰۲	زنجان	بهر	محمد محمدبیگی	✓	✓	بلوار خرمشهر - جنب پمپ بتزین	۰۲۴	۳۵۲۱۴۰۴-۱
۳۳۸	۲۲۰۸	زنجان	خرمرده	شرکت راهیان خودرو خرمدره	✓		بلوار امام - بطرف زنجان - نرسیده به اداره جهاد و کشاورزی	۰۲۴	۳۵۵۲۰۳۰۰-۳۵۲۱۱۷-۸
۳۳۹	۲۲۰۵	زنجان	زنجان	ایرج شفقثیان	✓		میدان بسیج - ابتدای جاده تهران	۰۲۴	۳۳۷۱۳۴۳۴-۳۳۷۳۶۶۶-۳۳۷۱۹۶۶۶
۳۴۰	۲۲۱۱	زنجان	زنجان	حمید اسکندریون	✓		خیابان خیام - روبروی ایستگاه راه آهن	۰۲۴	۳۳۳۴۲۸۲۰۲-۳۳۳۶۳۷۰۲
۳۴۱	۲۲۰۶	زنجان	زنجان	سیدیحیی مجتهدی	✓		خیابان خرمشهر - نرسیده به میدان بسیج - بعد از پمپ گاز - جنب سنگبری	۰۲۴	۳۳۷۸۷۷۷-۳۳۷۸۸۸۴۰

فهرست نمایندگی های مجاز

ردیف	کد تالیو	استان	شهر	نام نمایندگی	کونیک اتوماتیک	کونیک دستی	آدرس	کد تالغن شهر	تلفن
۳۴۲	۵۷۷۳	زنجان	زنجان	هادی برکابی اقدم	✓	✓	زنجان، خیابان خیام، روبروی راه آهن، نرسیده به میدان راه آهن، جنب نمایندگی ایران خودرو	۰۲۴	۲۲۲۲۲۸۵-۲۲۲۲۲۸۴-۲۲۲۲۲۴۳-۲۲۲۲۴۹۷
۳۴۳	۵۸۶۸	زنجان	قیدار	عباس شاه محمدی	✓		خدابنده - قیدار - کیلومتر ۲ جاده همدان	۰۲۴	۳۴۲۲۱۰۹۹
۳۴۴	۲۰۶۲	قزوین	تاکستان	شرکت آذرخش خودرو تاک	✓		روبروی جنگل خزانه - جنب شرکت پژوهش	۰۲۸	۳۵۲۴۱۶۰ - ۳
۳۴۵	۲۰۵۱	قزوین	قزوین	جلال دوست محمدی	✓		چهارراه ولیعصر - بلوار آیت اله خامنه ای مقابل کارخانه آلومتک	۰۲۸	۳۳۲۲۰۱۲۷ - ۳۳۲۳۹۶۱۱ - ۳۳۲۴۴۸۲
۳۴۶	۲۰۵۷	قزوین	قزوین	سیدعلی اکبر کرمانی	✓	✓	خیابان امام خمینی - خیابان نواب جنوبی - مقابل شهرداری منطقه یک	۰۲۸	۳۳۲۴۹۸۴۳-۳۳۲۲۷۱۰۰-۳۳۲۴۶۹۴-۵
۳۴۷	۲۰۵۵	قزوین	قزوین	شرکت راکب تک تاز البرز	✓	✓	خیابان میرزا کوچک خان - روبروی خیابان بهار	۰۲۸	۳۳۲۴۰۸۸-۲
۳۴۸	۲۰۵۸	قزوین	قزوین	محمد قلی پور	✓		میدان ولیعصر - بلوار آیت اله خامنه ای - بعد از هتل مرمر	۰۲۸	۳۳۲۴۵۵۲۲-۵
۳۴۹	۲۰۵۴	قزوین	قزوین	یعقوب نعمتی	✓	✓	کیلومتر ۳ جاده قدیم تهران - مقابل شرکت ناز نخ	۰۲۸	۳۳۲۹۲۵۵-۷۰
۳۵۰	۵۷۵۱	قزوین	محمدیه	دانیال سیادهنی	✓		زیباشهر محمدیه منطقه ۴ خیابان شهید بابایی پلاک ۲۷	۰۲۸	۳۳۵۶۸۱۰۰ - ۳۳۵۶۸۲۰۰ - ۳۳۵۶۴۷۷۷
۳۵۱	۲۰۰۶	گیلان	آستارا	مهدی فرج نژاد	✓		بلوار جانبازان - روبروی پاسگاه مرزی	۰۱۳	۴۳۲۹۶۹۱-۴
۳۵۲	۲۰۲۲	گیلان	آستانه اشرفیه	شرکت سامان قطعه زمانی	✓		جاده لاهیجان - اولین دوربرگردان - جنب شالی کویی زمانی	۰۱۳	۴۲۱۳۰۵۶-۷
۳۵۳	۲۰۰۵	گیلان	بندر انزلی	شرکت صبا ماشین انزل	✓	✓	غزایان - بالاتر از کمپ بنزین راحتی	۰۱۳	۴۴۴۲۸۵۰۱-۴۴۴۴۴۰۲۰-۱
۳۵۴	۲۴۴	گیلان	هشتپر (تالش)	رحیم آسوپار	✓		گیلان - تالش - بلوار ولیعصر (عج) - پلاک ۷۷۹۳۳	۰۱۳	۴۴۲۲۰۵۲۷-۴۴۲۴۶۵۳۷
۳۵۵	۲۰۲۰	گیلان	رشت	خداداد دل افروز	✓	✓	رشت، جاده لاهیجان، دارسازی، نرسیده به بیج دوم آج بیج، نمایندگی دل افروز	۰۱۳	۳۳۸۷۴۴۰-۱
۳۵۶	۵۷۷۶	گیلان	رشت	خسرو زمانی زمان	✓	✓	رشت، میدان شهرداری، خیابان سعدی، روبروی مدرسه ارامنه	۰۱۳	۳۳۲۴۷۰۱۷-۳۳۲۳۴۰۲۶-۷
۳۵۷	۲۰۰۳	گیلان	رشت	شرکت آسیا خودرو خزر	✓		خ شهدا - بلوار امام رضا (ع) - روبروی ترمینال خط کناره - پلاک ۴۷۹	۰۱۳	۳۳۲۴۵۸۹-۳۳۲۹۳۲۴۴-۳۳۲۸۵۳۳-۳۳۲۳۲۷۹۶
۳۵۸	۲۰۱۴	گیلان	رشت	شرکت خودرو سرویس خزر	✓		خ طالقانی - روبروی امامزاده دانای علی	۰۱۳	۳۳۵۹۵۹۱-۴
۳۵۹	۲۰۱۲	گیلان	رشت	شرکت فن اوران صنعت خودرو	✓	✓	کیلومتر ۳ جاده قومن - آتشگاه	۰۱۳	۳۳۵۹۴۵۰۱-۴

فهرست نمایندگی های مجاز

ردیف	کد تابلو	استان	شهر	نام نمایندگی	کوتیک اتوماتیک	کوتیک دستی	آدرس	کد تلفن شهر	تلفن
۳۶۰	۲۰۱۷	گیلان	رشت	شرکت کاسانه گیلان	✓		بلوار امام رضا (ع) - آج بیشه - جنب پمپ بنزین	۰۱۳	۳۳۸۵۵۵۱-۳
۳۶۱	۵۷۸۱	گیلان	رشت	شرکت صبح خودرو گستر گیل	✓		رشت میدان فرهنگ خیابان آزادگان بعد از کارگاه سروش	۰۱۳	۳۳۳۳۸۱۱۱-۳۳۳۳۷۱۱۰-۳۳۳۳۳۳۱۱
۳۶۲	۲۳۵	گیلان	رشت	مهدی پور نصیر	✓	✓	بلوار جاده انزلی - نرسیده به فرودگاه	۰۱۳	۳۲۷۲۳۶۳۱-۳۲۷۳۴۷۷۲-۳۲۷۳۴۷۷۳
۳۶۳	۲۰۱۳	گیلان	رضوانشهر	ایرج رحیمی جنبه سرای	✓		رضوانشهر انتهای بلوار معلم	۰۱۳	۴۴۶۲۶۳۳۱-۲
۳۶۴	۲۴۱	گیلان	رودسر	جواد صادقی پور	✓		بعد از میدان طالقانی جاده اصلی رودسر به لنگرود جنب نمایندگی ایران خودرو	۰۱۳	۴۲۶۶۶۶۱۴-۴۲۶۶۶۱۲-۳
۳۶۵	۲۰۱۰	گیلان	صومعه سرا	میرشجاع حسینی پناه	✓		ورودی شهر از سمت رشت - کمر بندی - نرسیده به پمپ بنزین	۰۱۳	۴۴۳۳۳۰۰۶-۸
۳۶۶	۲۰۲۶	گیلان	کلاچای	معصومه عیدی پور	✓		نوده - نرسیده به دوراهی واجارگاه	۰۱۳	۴۲۶۸۹۱۳-۱۴-۴۲۶۸۶۰۸۸
۳۶۷	۲۴۲	گیلان	لاهیجان	امیر پور نصیر	✓	✓	میدان انتظام روبروی نیروی انتظامی	۰۱۳	۴۲۳۳۷۵۹-۴۲۳۳۳۳۸۱
۳۶۸	۲۱۵۲	کردستان	بیجار	رضا شیرزاد	✓		بلوار فجر - نرسیده به میدان سپاه	۰۸۷	۳۸۳۲۸۱۸۸
۳۶۹	۲۱۵۵	کردستان	سنندج	شرکت راهنیان کردستان	✓	✓	میدان محمدی، نرسیده به پلیس راه همدان، جنب پمپ بنزین سیلو	۰۸۷	۳۳۳۸۴۰۰۹-۳۳۳۸۴۰۰۶-۷
۳۷۰	۲۱۵۸	کردستان	کامیاران	مصطفی ابراهیمی	✓		خ صلاح الدین ایوبی - چهارراه دهم مظفری - جنب ترمینال روانسر	۰۸۷	۳۵۵۳۱۶۱۷-۳۵۵۳۳۳۲۴
۳۷۱	۵۶۸۶	کردستان	مریوان	آزاد مصطفوی	✓	✓	مریوان - ۵۰۰ متری ورودی شهر به سمت سنندج خیابان نبی کوچک امام	۰۸۷	۳۴۵۴۸۷۷۰-۱-۳۴۵۴۹۲۴۱
۳۷۲	۲۳۷۰	کرمانشاه	اسلام آباد غرب	مهدی جلیلیان	✓		اسلام آباد غرب ۲ کیلومتر جاده کرمانشاه جنب پست برق	۰۸۳	۴۵۳۳۳۴۹۰-۱
۳۷۳	۲۳۶۱	کرمانشاه	جوانرود	شرکت خودرو شاهوی غرب	✓		ورودی شهر از سمت روانسر - نرسیده به پمپ بنزین سمت چپ	۰۸۳	۴۶۲۲۲۸۲۹-۴۶۲۲۴۰۵۰-۴۶۲۲۶۶۵۰
۳۷۴	۲۳۶۲	کرمانشاه	سرپل ذهاب	علیرضا شامحمدی	✓	✓	۵۰۰ متری ابتدای ورودی شهر (از سمت شهر دالاهو)	۰۸۳	۵۸۵۱۱۱۲۱-۵۸۵۱۱۰۹۰
۳۷۵	۲۳۶۵	کرمانشاه	سنقر و کلبائی	حجت اله بیگلری	✓	✓	ورودی شهر از کرمانشاه - جنب جایگاه CNG	۰۸۳	۴۸۴۳۷۰۸۱-۴۸۴۳۶۰۵۸
۳۷۶	۲۳۷۱	کرمانشاه	صحنه	مراد علی قیطاسی	✓		صحنه شهرک صنعتی - نبش خیابان سوم	۰۸۳	۴۸۳۲۹۶۲۶-۴۸۳۲۹۶۲۷
۳۷۷	۲۳۵۷	کرمانشاه	صحنه	محمدرضا همایون پور	✓		میدان امام حسین (ع) - ابتدای بلوار اصلی - روبروی دانشگاه آزاد اسلامی	۰۸۳	۴۸۳۲۹۵۵۳-۴۸۳۲۹۵۵۴-۴۸۳۲۹۶۶۲

فهرست نمایندگی های مجاز

ردیف	کد تابلو	استان	شهر	نام نمایندگی	کوئیک اتوماتیک	کوئیک دستی	آدرس	کد تلفن شهر	تلفن
۳۷۸	۲۳۷۲	کرمانشاه	کرمانشاه	بهرام اکبری	✓	✓	کرمانشاه- بلوار دولت آباد - روبروی بانک ملت شعبه فارابی	۰۸۳	۳۸۲۶۱۵۷۴-۲۸۲۷۸۰۳۵-۳۸۲۷۸۰۵۴
۳۷۹	۲۳۶۶	کرمانشاه	کرمانشاه	شرکت خودرو حرکت غرب	✓	✓	کمربندی جاده راه کر بلا - روبروی ترمینال اسلام آباد غرب	۰۸۳	۳۷۲۶۵۰۰۲-۳۷۲۶۵۰۰۰
۳۸۰	۲۳۵۸	کرمانشاه	کرمانشاه	عبدالعلی خروشی	✓	✓	خ کشاورز - روبروی ساختمان مدیریت برق شهرستانهای تابعه کرمانشاه	۰۸۳	۳۷۲۲۸۸۶۶-۳۷۷۲۱۰۰۴-۳۷۲۱۴۰۹۹-۳۷۲۱۴۰۸۹
۳۸۱	۲۷۱	کرمانشاه	کرمانشاه	علی صدیقی صفائی	✓	✓	بلوار شهید بهشتی - روبروی زیبا پارک	۰۸۳	۳۸۲۳۹۳۴۴
۳۸۲	۲۳۵۵	کرمانشاه	کرمانشاه	مجتبی کیانی خواه	✓		خیابان عشاير، جنب فروشگاه تامین اجتماعی، پلاک ۱۸۱-۱۸۷	۰۸۳	۳۸۲۳۴۴۵۱-۳۸۲۴۴۱۹۴-۳۸۲۳۸۱۵۸
۳۸۳	۵۷۶۴	کرمانشاه	کرمانشاه	ناصر احمدی	✓		کرمانشاه- بلوار شمشادبان جنب شهر بازی	۰۸۳	۳۴۴۹۵۵۵۸
۳۸۴	۵۷۵۵	لرستان	ازنا	شرکت خدمات فنی ایلپا ازنا	✓		ازنا - بلوار ولیعصر خ دادگستری جنب تعاونی آهن فروشان	۰۶۶	۴۴۴۶۳۶۲-۴۴۴۶۳۶۲-۴۴۴۲۱۸۳
۳۸۵	۳۲۵	لرستان	الیگودرز	اسداله صادقی خونساری	✓		چهار راه شهرداری خیابان آیت اله سعیدی	۰۶۶	۴۳۳۲۲۲۹۴-۴۳۳۲۱۰۴۵
۳۸۶	۲۴۵۵	لرستان	بروجرد	محمد رضا گل آرا	✓	✓	میدان زائران کر بلا - جنب مسافربری ملایر(غرب)	۰۶۶	۴۳۳۰۲۰۱۲-۱۴
۳۸۷	۲۴۶۴	لرستان	خرم آباد	پرویز شاه کرمی	✓		کیلومتر ۱۰ جاده اندیمشک - جنب پادگان لشکر ۸۴ و اداره گمرک استان لرستان	۰۶۶	۳۳۴۰۷۶۳۲
۳۸۸	۳۲۱	لرستان	خرم آباد	شرکت کوثر خودرو لرستان	✓		بلوار بهارستان میدان گلدشت کیلومتر ۲ جاده خوزستان	۰۶۶	۳۳۴۰۶۹۹۶
۳۸۹	۳۲۲	لرستان	خرم آباد	نصرت اله اسلامی زاده	✓	✓	کیلومتر ۱ جاده خوزستان - جنب ماهواره مخابراتی شهید رحیمی	۰۶۶	۳۳۴۰۷۱۱۵-۳۳۴۲۹۹۷۹
۳۹۰	۵۷۶۲	لرستان	نورآباد دلفان	شرکت امیدان خودرو	✓	✓	بلوار آزادی روبروی اداره راه و شهرسازی	۰۶۶	۳۳۷۲۸۰۸۹-۳۳۷۳۰۷۵۶-۷
۳۹۱	۵۶۴۰	همدان	اسدآباد	فرهاد اصلانی مهر	✓	✓	میدان بهشت زهرا ۲۰۰ متر بعد از میدان به سمت کرمانشاه	۰۸۱	۳۳۱۱۳۴۵۰-۱
۳۹۲	۲۴۰۶	همدان	بهار	حسین اسدی	✓		بلوار آیت اله بهاری - بعد از میدان آزادگان - روبروی شرکت حمل ونقل نوبهار	۰۸۱	۳۴۵۰۵۸۳۳-۳۴۵۰۱۵۵۱
۳۹۳	۲۴۰۸	همدان	تویسرکان	مسعود مال امیری	✓	✓	تویسرکان بلوار شهید اشرفی اصفهانی روبروی ترمینال مسافربری	۰۸۱	۳۴۹۴۶۱۰۰
۳۹۴	۲۴۱۴	همدان	رزن	شرکت یدک فروشان رزن	✓		خیابان امام خمینی نرسیده به میدان جهاد	۰۸۱	۳۶۲۳۷۷۷۰-۳
۳۹۵	۲۴۱۰	همدان	کبود آهنگ	شرکت نسیم خودرو کبودآهنگ	✓		بلوار بعثت - جنب ساختمان جدید فرمانداری	۰۸۱	۳۵۲۲۱۹۰۳

فهرست نمایندگی های مجاز

ردیف	کد تابلو	استان	شهر	نام نمایندگی	کونیک اتوماتیک	کونیک دستی	آدرس	کد تلفن شهر	تلفن
۳۹۶	۲۴۰۲	همدان	ملایر	حسن حسینی	✓	✓	ابتدای بلوار شهید بهشتی-روبروی ترمینال همدان	۰۸۱	۲۳۳۴۴۵۵۱-۲۳۳۴۷۵۵۱
۳۹۷	۲۴۱۳	همدان	ملایر	شرکت گسترش تعمیر بهنام	✓		بلوار شهید بهشتی - جنب میدان تره بار	۰۸۱	۲۳۳۴۰۲۸-۲۳۳۴۸۹۷۴-۲۳۳۵۱۳۹۳
۳۹۸	۲۴۰۵	همدان	ملایر	فرهاد قنبری	✓		بلوار شهید بهشتی - روبروی دریاچه تفریحی کوثر	۰۸۱	۲۳۳۴۵۰۵۰-۲۳۳۳۵۳۰۰-۲۳۳۴۷۳۸۸
۳۹۹	۲۴۰۷	همدان	همدان	حافظ فتحی	✓	✓	انتهای خیابان اکیاتان- جنب ترمینال اتوبوسها	۰۸۱	۲۴۴۲۳۰۰۱-۴-۲۴۴۲۵۸۲۶
۴۰۰	۲۴۱۶	همدان	همدان	عباس حاجری	✓	✓	بلوار انقلاب - میدان سپاه - روبروی بانک کشاورزی	۰۸۱	۳۴۴۷۰۰۰
۴۰۱	۲۴۱۱	همدان	همدان	غلامحسین میرزایی پارسا	✓		بلوار ۴۵ متری بدیع الزمان - روبروی ترمینال مینی بوسها	۰۸۱	۲۴۴۶۹۰۰۰-۳-۲۴۴۴۰۰۰۲-۵
۴۰۲	۳۱۱	همدان	همدان	محسن کوچک عطیعی	✓	✓	میدان امام حسین - جنب بانک کشاورزی	۰۸۱	۲۳۶۵۴۴۰-۸
۴۰۳	۲۴۱۲	همدان	همدان	مهدی بیگلری	✓		چهارراه میدان بار - ابتدای بلوار ارتش - بعد از تقاطع کمربندی	۰۸۱	۲۴۴۱۱۱۲۲-۲۵
۴۰۴	۳۸۱	ایلام	ایلام	علی محمد سوخته	✓	✓	جاده کرمانشاه حد فاصل سه راه خیابان دانشگاه و میدان امام حسن (ع)	۰۸۴	۲۳۲۲۴۴۰۶-۲۳۲۲۰۸۱۵-۲۳۲۳۱۱۸۸
۴۰۵	۵۶۷۶	ایلام	آبدانان	محسن پیرانی	✓	✓	آبدانان- کیلومتر دو جاده آبدانان به سمت دزفول	۰۸۴	۲۳۶۳۹۰۹۱-۲
۴۰۶	۴۰۰۱	ایلام	دره شهر	احتشام هاشمی	✓	✓	اول کوی طالقانی - نرسیده به ترمینال مسافربری شهر	۰۸۴	۳۵۲۵۴۴۴-۵-۳۵۲۲۶۴۶-۸
۴۰۷	۴۰۰۵	ایلام	سرلله	علی شیرخانی	✓		بلوار امامزاده قاسم (خروجی شهر به سمت پل سیمره)	۰۸۴	۲۴۲۲۵۴۲۰-۳۰-۴۰
۴۰۸	۴۰۰۴	ایلام	مهران	شرکت ماهور یدک مهران	✓		مهران بعد از پلیس راه مهران ورودی شهر ابتدای بلوار امام خمینی جنب نمایندگی ایرناخودرو	۰۸۴	۲۳۸۲۶۱۱۳-۴
۴۰۹	۵۷۷۴	ایلام	دهلران	شرکت سامان کار ماهران	✓		خیابان ورودی شهر از سمت مهران سمت راست روبروی هنگ مرزی	۰۸۴	۲۳۷۲۴۰۰۷
۴۱۰	۴۱۱۲	خوزستان	امیدیه	خلف خدادادزاده	✓	✓	خیابان امام پلاک ۲۷، ۲۸ و ۲۹	۰۶۱	۵۲۶۳۱۱۳۳-۵۲۶۳۱۱۹۳
۴۱۱	۴۱۳۳	خوزستان	اهواز	سید رحیم صالحی	✓	✓	اهواز- میدان تپه- اول اتوبان فرودگاه پ ۹۲۷	۰۶۱	۲۳۲۹۰۶۱۷-۸-۲۳۲۹۰۱۳-۱۴
۴۱۲	۴۱۳۰	خوزستان	اهواز	شرکت بهکار خودرو جنوب	✓		کیلومتر ۵ جاده خرمشهر - جنب مرکز معاینه فنی خودرو - پلاک ۹۶۰	۰۶۱	۲۳۲۹۶۲۱-۲۳۲۹۹۶۴۱-۴
۴۱۳	۴۱۲۷	خوزستان	اهواز	شرکت کار آوران صنعت یدک خودرو	✓		خیابان انقلاب(کمپلو) - بین خیابان زینب و فراهانی - جنب سنگبری	۰۶۱	۲۳۷۸۷۱۸۳-۲۳۷۷۲۳۶۱-۲۳۷۷۱۱۷۴
۴۱۴	۱۹۳	خوزستان	اهواز	شرکت کجوراهواز	✓	✓	بزرگراه آیت الله بهبهانی - کوی مدرس - جنب بانک صادرات	۰۶۱	۲۵۵۳۴۱۶۱-۲۵۵۳۴۱۶۵

فهرست نمایندگی های مجاز

ردیف	کد تابلو	استان	شهر	نام نمایندگی	کوتیک اتوماتیک	کوتیک دستی	آدرس	کد تلفن شهر	تلفن
۴۱۵	۱۹۲	خوزستان	اهواز	عبدالامیر منابی	✓		اتوبان کوت عبدالله - اسلام آباد غربی	۰۶۱	۳۵۵۶۳۸۲۲-۳۵۵۶۵۱۵۵ - ۳۵۵۶۱۲۸-۲
۴۱۶	۴۱۲۰	خوزستان	اهواز	فرحان سلطانیان	✓		خیابان انقلاب-خیابان زینب شمالی - روبروی اداره کل کار و امور اجتماعی	۰۶۱	۳۳۷۸۷۰۹۲-۳۳۷۸۶۲۸۹ -۳۳۷۸۷۰۹۳
۴۱۷	۴۱۱۵	خوزستان	اهواز	مکی دورقی	✓		بلوار پاسداران - بعد از شرکت خرم نوش خوزستان - کوی زرکان	۰۶۱	۳۴۴۸۱۸۳۶-۳۴۴۸۱۸۳۲
۴۱۸	۵۷۶۷	خوزستان	ایذه	ایمان گل شکوه	✓	✓	ایذه، بلوار انقلاب، بعد از میدان آزادگان، پنجاه متر بعد از روبروی پمپ بنزین کیوآئی، سمت چپ	۰۶۱	۴۳۶۲۰۴۴۵-۴۳۶۲۰۴۴۸
۴۱۹	۴۱۱۶	خوزستان	آبادان	سیاوش کریم پور	✓	✓	آبادان - بلوار رودی - آبادان خرمشهر - نرسیده به پل ایستگاه ۱۲	۰۶۱	۵۲۳۵۲۵۲۲-۴
۴۲۰	۴۱۰۹	خوزستان	آبادان	شرکت ستاره آبی مهتاب	✓		آبادان بلوار طیب بین طیب ۳ و ۴	۰۶۱	۵۲۳۲۸۳۰۰-۵۲۳۲۳۴۹۱
۴۲۱	۵۶۱۹	خوزستان	بافملک	علی اکبر حاجی زاده بختیاری نژاد	✓	✓	جاده رستم آباد به ایذه جنب استادیم ورزشی	۰۶۱	۴۲۷۲۴۰۰۵-۷
۴۲۲	۴۱۱۹	خوزستان	بهمپن	رضا متوسل	✓		میدان شهید محسنی - بلوار امام خمینی - بعد از فرهنگ سرای بهمپانیان - جنب پارک بعثت	۰۶۱	۵۲۷۳۰۸۹۳-۵
۴۲۳	۴۱۴۰	خوزستان	بهمپن	محمد عقیابی	✓		بهمپن، فلکه استیل، کمربندی راه و ترابری، روبروی اداره راه و شهرسازی	۰۶۱	۵۲۸۲۰۰۲۳
۴۲۴	۴۱۱۰	خوزستان	دزفول	سعید ساعی	✓	✓	بلوار میدان تره بار- نبش خ تابستان - روبروی بهشت علی	۰۶۱	۴۴۲۴۱۴۰۲-۴۴۲۲۲۸۶
۴۲۵	۴۱۰۴	خوزستان	دزفول	عبدالعظیم شیرزاد	✓		کیلومتر ۲ جاده شوشتر - بعد از پمپ بنزین - مجتمع صنعتی شماره ۱	۰۶۱	۴۲۲۸۲۰۵۸-۹
۴۲۶	۴۱۳۷	خوزستان	رامهرمز	علی راشدی	✓		ورودی شهر از سمت ایذه به سمت میدان دفاع مقدس	۰۶۱	۴۳۵۴۳۶۸ - ۴۳۵۳۱۴۱۲
۴۲۷	۵۵۷۹	خوزستان	شوشتر	عبدعلی فوادی	✓		شوشتر شهرک علم الهدی اتوبان خروجی شهر به سمت اهواز جنب نمایندگی ایران خودرو	۰۶۱	۳۶۲۲۵۲۳۳-۶
۴۲۸	۵۶۷۳	خوزستان	شوشتر	کامل فرج اله چعب	✓		بلوار علم الهدی جنب نمایشگاه رایان	۰۶۱	۳۶۲۲۶۰۸۴-۸۸
۴۲۹	۴۱۰۳	خوزستان	ملمشهر	عبدالکریم یاسین صدری	✓		انتهای خ امام خمینی سایت صنعتی اول جاده هندیجان	۰۶۱	۵۲۳۲۰۱۱۴-۱۶
۴۳۰	۵۶۹۳	کرمان	بافت	مجید رضایی خدادادی	✓	✓	بافت خیابان امام نبش کوچه ۳۳	۰۳۴	۴۲۴۵۸۳۹-۴۲۴۲۸۷۸۷
۴۳۱	۵۱۱۴	کرمان	بیم	عیسی صوفی آبادی	✓		بیم، کمربندی طالقانی، خیابان شهید مفتی، نمایندگی سایپا	۰۳۴	۴۴۲۱۷۷۹۱-۴۴۲۱۳۲۷۹
۴۳۲	۵۱۲۳	کرمان	جیرفت	شرکت خدمات خودرویی بازرگانی میزبان جیرفت	✓		میدان سیاه- بلوار امام رضا	۰۳۴	۴۳۳۵۰۳۹۳-۴

فهرست نمایندگی های مجاز

ردیف	کد تابلو	استان	شهر	نام نمایندگی	کوتیک اتوماتیک	کوتیک دستی	آدرس	کد تلفن شهر	تلفن
۴۲۳	۵۱۱۶	کرمان	نرماشیر	عباس رستمی پور		✓	بلوار جمهوری اسلامی جنب پمپ بنزین	۰۳۴	۴۴۲۷۰۱۳۲-۴۴۲۷۰۱۳۵
۴۲۴	۲۶۶	کرمان	رفسنجان	اصغر میرزائی عباس آبادی		✓	بلوار امام رضا(ع) - جنب اداره آب	۰۳۴	۳۴۳۴۱۷۳۷-۳۴۳۴۵۰۸۸-۳۴۳۴۷۷۳۸
۴۲۵	۵۱۱۷	کرمان	رفسنجان	محمد میرزایی عباس آبادی		✓	رفسنجان خیابان مطهری، جنب اداره راه نمایندگی سایپا	۰۳۴	۳۴۳۲۵۶۰-۱
۴۲۶	۵۱۱۲	کرمان	رفسنجان	محمدعلی ناصری شمس آباد	✓	✓	رفسنجان خیابان عدالت - نبش کوچه شماره ۵	۰۳۴	۳۴۳۰۵۷۵
۴۲۷	۵۱۱۹	کرمان	سیرجان	محسن دانایی	✓	✓	انتهای بلوار امام رضا (ع) - روبروی شرکت پسته	۰۳۴	۴۲۲۳۲۶۲۶-۴۲۲۳۲۹۲۹
۴۲۸	۵۱۰۶	کرمان	شهرپلک	احمد پورغریب شاهی		✓	شهرپلک، بزرگراه خلیج فارس، نبش سه راه ولیعصر	۰۳۴	۳۴۱۳۴۴۵۷/۸-۳۴۱۱۸۲۶۰
۴۲۹	۵۱۱۵	کرمان	کرمان	آرش محتشم ماهانی		✓	بزرگراه شمالی - روبروی شهرک افضل پور	۰۳۴	۳۲۷۳۶۱۱۱-۴
۴۴۰	۵۱۰۹	کرمان	کرمان	حکمت مددی ماهانی		✓	میدان بیروم آباد کیلومتر ۲ جاده ماهان روبروی جایگاه پمپ گاز	۰۳۴	۳۳۳۳۴۰۰-۵
۴۴۱	۵۱۲۰	کرمان	کرمان	شرکت سریر تکران کویر		✓	خیابان سرپاز - بین کوچه ۳۶ و ۳۸ - روبروی بانک ملت شعبه سرپاز	۰۳۴	۳۳۳۴۲۷۰۰-۴
۴۴۲	۲۶۱	کرمان	کرمان	علی گروهی	✓	✓	جاده تهران - ترسیده به پل راه آهن رو بروی اداره پست مرکزی	۰۳۴	۳۳۱۱۱۳۳۶-۳۳۱۱۰۴۶۵-۳۳۱۱۹۲۱۵
۴۴۳	۵۱۰۲	کرمان	کرمان	محمدعلی جدیدالاسلامی	✓	✓	خ خواجو - نبش کوچه ۲۹ (تون آب سابق)	۰۳۴	۳۲۵۱۷۱۰۰-۳۲۵۲۵۳۷۷/۸
۴۴۴	۵۴۰۱	هرمزگان	بندرعباس	محمد مهدی اصطهباناتی		✓	گلشهر شمالی خ اینار روبروی شرکت واحد	۰۷۶	۳۳۶۷۵۵۵۱-۳۳۶۷۵۱۰۵
۴۴۵	۲۸۴	هرمزگان	بندرعباس	جلیل رحمانیان کوشکی	✓	✓	بندرعباس بلوار امام خمینی بلوار نواب صفوی نبش کوچه آزادگان دوم	۰۷۶	۳۳۳۳۳۷۶۴-۵
۴۴۶	۵۴۰۶	هرمزگان	دهباز	پرویز ایگون		✓	بلوارانقلاب - بعد از مسجد جامع - جنب پمپ بنزین شماره ۲	۰۷۶	۴۲۸۸۵۷۵۰-۴۲۸۸۵۷۶۰
۴۴۷	۵۴۰۸	هرمزگان	قشم	احمد فیض آبادی		✓	قسم ابتدای جاده درگهان، جنب شرکت مشعل گاز	۰۷۶	۳۵۳۴۴۳۹۰-۲
۴۴۸	۵۷۷۱	هرمزگان	بستک	صلاح الدین بوباش		✓	بستک بلوار آیت الله خامنه ای جنب سازمان کشاورزی روبروی پمپ بنزین	۰۷۶	۴۴۳۲۵۱۰۰